



Manual de instruções
GLI, Jetta
Edição 07.2023



As informações específicas do veículo podem ser inseridas abaixo:

Número de identificação do veículo													

informações do veículo
potência do motor (kW)
Código do motor
código da transmissão
número de pintura
óleo do motor recomendado

número PR	tipo de serviço para o veículo

Observações

A inspeção de entrega foi realizada em:	Data da entrega/primeiro licenciamento (o que ocorrer primeiro):
Carimbo da Concessionária Volkswagen	Carimbo da Concessionária Volkswagen

Muito obrigado por sua confiança

Com este Volkswagen, você está recebendo um veículo com a mais moderna tecnologia e diversos equipamentos de conforto que você certamente desejará usar em suas viagens diárias.

Antes da primeira utilização, leia e observe as informações contidas neste Manual de instruções para você ficar conhecendo o veículo de forma rápida e abrangente, bem como para poder reconhecer e evitar possíveis perigos para si mesmo e para terceiros.

Se você tiver mais perguntas sobre o seu veículo ou achar que a literatura de bordo não esteja completa, entre em contato com a sua Concessionária Volkswagen. As Concessionárias Volkswagen sempre estão abertas a perguntas, dúvidas, sugestões e críticas.

Nós lhe desejamos muitas alegrias com o seu veículo e uma boa viagem sempre.



ATENÇÃO

Observe as importantes informações de segurança relativas à utilização do sistema de retenção para crianças no banco do passageiro dianteiro → Página 48



Índice

Vistas gerais do veículo

– Vista dianteira	7
– Vista traseira	8
– Porta do condutor	9
– Lado do condutor	10
– Console central	11
– Lado do passageiro dianteiro	12
– Comandos no revestimento do teto	13

Informações ao condutor

– Símbolos no instrumento combinado	14
– Textos de advertência e de informação	16
– Introdução do instrumento combinado	17
– Instrumento combinado digital Pro	17
– Instrumento combinado digital Basic	21
– Tacômetro	24
– Indicador do nível de combustível	24
– Indicador da temperatura do líquido de arrefecimento do motor	25
– Indicador de dados de condução	26
– Serviço	27
– Horário	29
– Indicadores esportivos	29
– Menu de configurações do veículo	34
– Sistema de reconhecimento de cansaço	34

Segurança

– Posição do banco	36
– Cintos de segurança	37
– Sistema de airbag	43
– Transporte seguro de crianças	48
– Para o caso de emergência	56

Abrir e fechar

– Chave do veículo	62
– Sistema de travamento e de partida “Keyless Access” sem chave	65
– Portas e botão do travamento central	66
– Sistema de alarme antifurto	71
– Monitoramento do interior do veículo e alarme antirrebocagem	72
– Tampa traseira	73
– Vidros	75
– Teto de vidro	77

Volante

– Ajustar a posição do volante mecanicamente	79
----------------------------------------------	----

Bancos e apoios para a cabeça

– Bancos dianteiros	80
– Bancos traseiros	82
– Apoios para cabeça	84

– Funções do banco	86
--------------------	----

Luz

– Iluminação de condução	90
– Farol e lanterna de neblina	94
– Luz de posição	94
– Funções das luzes	96
– Iluminação interna	97

Visão

– Limpadores dos vidros	99
– Espelhos	101
– Proteção solar	104

Aquecimento e ar-condicionado

– Climatronic	105
– Ar-condicionado manual	106
– Regulagem de temperatura	107
– Distribuição de ar e intensidade do ventilador	108
– Função de desembaçamento	108
– Modo de recirculação de ar	108
– Aquecimento e ventilação dos bancos	109
– Aquecimento do volante	110
– Desembaçador do vidro traseiro	111
– Função de aquecimento auxiliar automático	111
– Solução de problemas	111

Conduzir

– Direção	113
– Pedais	114
– Frear	115
– Ligar o motor	117
– Desligar o motor	121
– Sistema Start-Stop	122
– Transmissão manual	124
– Transmissão automática	126
– Conduzir em subidas	132
– Seleção do perfil de condução	133
– Orientações para condução	135

Sistemas de assistência ao condutor

– Informações sobre o sistema de sensores	140
– Sistema regulador de velocidade	142
– Controle automático de distância (ACC)	144
– Assistente de frenagem de emergência (Front Assist)	148
– Assistente de permanência na faixa (Lane Assist)	152
– Assistente de condução (Travel Assist)	154
– Comando parcial do veículo em caso de emergência médica (Emergency Assist)	157

– Sensor de “ponto cego”	158	– Líquido de arrefecimento do motor	247
Estacionar e manobrar		– Fluido de freio	250
– Parar o veículo	160	– Bateria do veículo 12 V	252
– Função Auto Hold	162	Rodas e pneus	
– Orientações sobre os sistemas de estacionamento	164	– Introdução ao assunto	257
– Auxílio de estacionamento	167	– Conservar rodas e pneus	258
– Câmera de marcha a ré (Rear View)	168	– Fazer manutenção de rodas e pneus	261
– Assistente de saída de vaga	170	– Rodas e pneus em caso de neve e gelo	264
– Sistemas de assistência à frenagem	171	– Solução de problemas	266
Equipamentos práticos		– Indicador de controle dos pneus	267
– Porta-objetos	174	– Troca de roda	270
– Cinzeiro e acendedor de cigarro	175	– Características dos pneus	279
– Tomadas	175	Manutenção	
Transmissão de dados		– Serviço	283
– Segurança cibernética	178	– Conservação do veículo	285
– Conexões por cabo e conexões sem fio	179	– Acessório, reposição de peças, reparos e modificações	292
– Uso da Internet no veículo	182	Informações do cliente	
– App-Connect	184	– Cobertura em garantia	297
Sistema Infotainment		– Declaração de conformidade	298
– Primeiros passos	187	– Gravador de dados de acidente	298
– Rádio	199	– Sistema Infotainment e antenas	299
– Mídia	202	– Proteção de componentes	299
– Interface de telefone	205	– Informações sobre direitos autorais de terceiros	299
– Comando de voz	209	– Etiquetas adesivas e plaquetas	299
Transportar		– Fluidos no ar-condicionado	300
– Guardar volumes de bagagem e mercadorias	212	– Reciclagem de produtos	301
– Assoalho do compartimento de bagagem	213	– Recolhimento de veículos em fim de vida e sucateamento	302
– Condução com reboque impossível por motivos técnicos	213	Informações sobre regulamentação de rádio	
– Bagageiro do teto	213	– Declaração de conformidade para equipamentos de rádio em países fora da União Europeia (UE)	303
Combustível e purificação do gás de escape		Dados técnicos	
– Orientações de segurança para o manuseio de combustível	216	– Orientações sobre os dados técnicos	322
– Tipos de combustível e abastecimento	216	– Número de identificação do veículo	323
– Purificação do gás de escape	218	– Plaqueta de identificação	324
Autoajuda		– Certificado de segurança	325
– Ferramentas de bordo	221	– Dimensões	326
– Limpadores dos vidros	222	– Capacidade do tanque	327
– Iluminação externa	224	– Motores a gasolina	327
– Trocar os fusíveis	226	Abreviaturas utilizadas	329
– Auxílio à partida	230	Índice remissivo	331
– Rebocar	232		
Verificar e reabastecer			
– No compartimento do motor	237		
– Fluidos e recursos	240		
– Água dos lavadores dos vidros	241		
– Óleo do motor	242		

Sobre este Manual de instruções

Este Manual de instruções é válido para todas as variantes e versões do seu modelo Volkswagen e ano-modelo. O Manual de instruções descreve todos os equipamentos e modelos, sem que estes sejam identificados como equipamentos especiais ou variantes de modelo. Desta forma, podem estar descritos equipamentos que o seu veículo provavelmente não possua ou que estejam disponíveis apenas em alguns países.

Consulte os documentos de venda da sua versão do veículo efetiva ou entre em contato com uma empresa especializada e qualificada. A Volkswagen recomenda procurar uma Concessionária Volkswagen.

Este manual de instruções descreve um veículo de passeio.



Todas as indicações deste manual de instruções são relativas às informações disponíveis na data de fechamento da redação. Devido ao desenvolvimento contínuo do veículo, é possível que existam divergências entre o veículo e as indicações deste manual de instruções. Nenhuma exigência pode ser reivindicada com base nas diferentes indicações, figuras ou descrições deste manual.

Devido às especificações legais e técnicas, o veículo pode estar equipado com diferentes versões de um Manual de instruções, de acordo com o país.

Manual de instruções impresso

O manual de instruções impresso descreve o escopo das funções do veículo no fechamento da redação. Complementos e alterações posteriores podem ser adicionados ao manual de instruções.

Um [índice remissivo](#) em ordem alfabética e uma [lista de abreviações](#) explicando abreviações técnicas e designações ajudam a orientar e compreender o Manual de instruções impresso.

 Se você tiver que vender ou emprestar o veículo, certifique-se de que os documentos impressos estejam sempre no veículo. Além disso, a Volkswagen recomenda restaurar o sistema Infotainment para as configurações de fábrica, a fim de excluir todos os dados pessoais. 

Esclarecimentos

As **breves definições** codificadas por cores, que precedem algumas seções, resumem o respectivo tópico. Mais informações sobre os sistemas e equipamentos, além das suas características, requisitos e limites de sistemas estão nas respectivas seções. A seguir, as formulações e termos do Manual de instruções são explicados para melhor compreensão.

Indicações de direção

Indicações de direção como esquerda, direita, dianteiro e traseiro têm como referência, via de regra, o sentido de direção, salvo indicação em contrário.

Medidas e velocidades

Indicações em milhas em vez de quilômetros ou mph em vez de km/h se referem aos instrumentos combinados ou aos sistemas Infotainment do país respectivo.

Figuras

As figuras servem de orientação e devem ser entendidas como representações esquemáticas. As figuras podem divergir do seu veículo.

Este Manual de instruções foi desenvolvido para veículos com direção à esquerda. No caso de *veículos com direção à direita*, os comandos estão ordenados parcialmente de forma diferente da representada nas figuras ou descrita no texto.

Forma de tratamento

A forma masculina do discurso é utilizada para facilitar a leitura. Ela abarca todos os gêneros. A forma abreviada tem motivos editoriais e não inclui juízo de valor.

Termos utilizados e seu significado:

Teto de vidro O termo teto solar panorâmico é usado uniformemente para todas as variantes dependentes da versão do teto solar, teto solar basculante ou teto solar panorâmico.

Empresa especializada Empresas especializadas são oficinas nas quais trabalha pessoal instruído ou treinado e que são especializadas em realizar serviço de manutenção em veículos de passeio. Uma empresa especializada pode ser uma Concessionária Volkswagen ou uma oficina independente.

Concessionária Volkswagen Concessionárias Volkswagen são oficinas que têm uma relação contratual com a Volkswagen. A relação contratual fornece mais informações e também um canal de comunicação direto com o fabricante.

Procurar uma Concessionária Volkswagen ou uma empresa especializada

Em algumas situações, é necessário levar o veículo a uma empresa especializada para que ele seja verificado.

Procurar auxílio técnico especializado Se não for possível prosseguir, será necessário solicitar ao auxílio técnico a verificação do veículo no local. Dependendo da situação, deve-se decidir se o veículo pode prosseguir após a verificação ou se deve ser rebocado.

Significado dos símbolos



Identifica uma referência a um trecho do texto com informações importantes e orientações de segurança  dentro de um capítulo. Essa referência deve ser sempre observada. Esta seta indica o fim de um trecho do texto.



O símbolo identifica situações nas quais o veículo deve ser parado o mais rápido possível.

TM

O símbolo significa "Trademark" e indica uma marca registrada reconhecida, mas (ainda) não oficialmente registrada. A falta desse símbolo não garante que os termos possam ser usados livremente.



O símbolo indica uma marca registrada. A falta desse símbolo não garante que os termos possam ser usados livremente.



Símbolos deste tipo fazem referência a alertas dentro do mesmo trecho do texto ou da página indicada, para indicar possíveis riscos de acidente e de ferimentos e como eles podem ser evitados.



Referência cruzada a um possível dano material dentro do mesmo trecho do texto ou da página indicada.

PERIGO

Textos com este símbolo indicam situações perigosas, que causarão a morte ou ferimentos graves no caso de inobservância.

ATENÇÃO

Textos com este símbolo indicam situações perigosas, que podem causar a morte ou ferimentos graves no caso de inobservância.

CUIDADO

Textos com este símbolo indicam situações perigosas, que podem causar ferimentos leves ou moderados no caso de inobservância.

AVISO

Textos com este símbolo indicam situações perigosas, que podem causar danos ao veículo no caso de inobservância.



Textos com este símbolo contêm orientações para a proteção do meio ambiente.



Textos com este símbolo contêm informações adicionais.



Vistas gerais do veículo

Vista dianteira

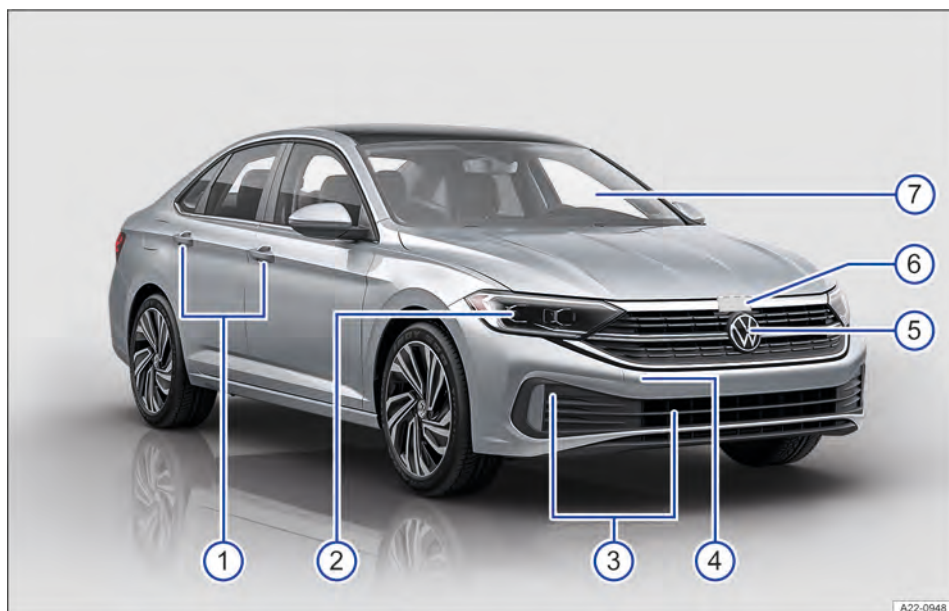

Fig. 1 Vista geral do veículo pela frente.

①	Maçanetas das portas	66
②	Farol dianteiro	224
③	Sensores dos sistemas de assistência	140, 288
④	Atrás da tampa: alojamento da argola de reboque	232
⑤	Atrás do logo Volkswagen: sensor de radar dos sistemas de assistência	140, 288
⑥	Maçaneta da tampa dianteira	239
⑦	Para-brisa	
	— com número de identificação do veículo	322
	— com limpadores do para-brisa	99
	— com câmera dos sistemas de assistência na área do espelho retrovisor interno	140, 288
	— com sensor de chuva e de luz na área do retrovisor interno	100, 288

Vista traseira

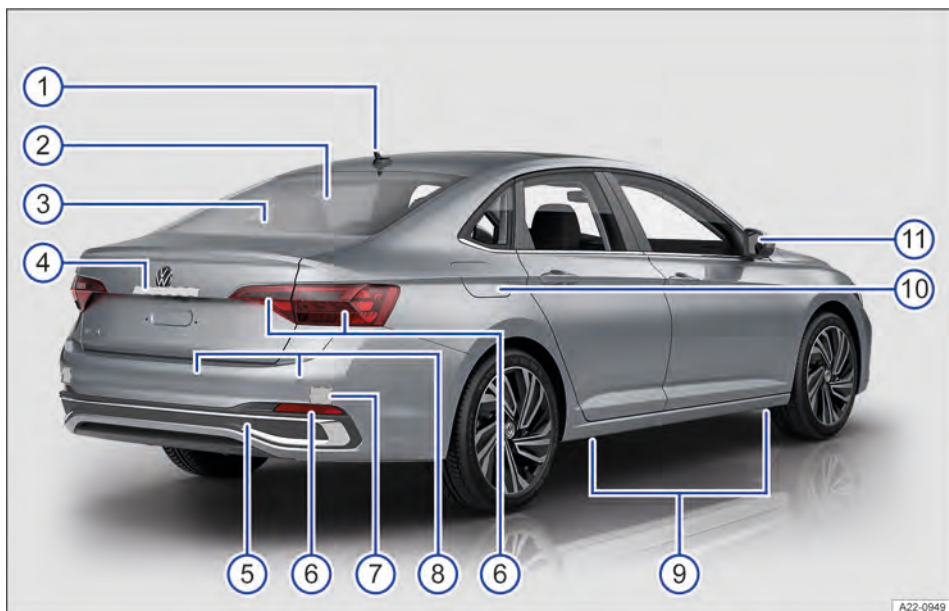

Fig. 2 Vista geral do veículo por trás.

① Antena do teto	299
② Vidro traseiro com desembaçador do vidro traseiro	111
③ Lanterna de freio elevada	
④ Área	
— o botão para abrir a tampa traseira	73
— da câmera dos sistemas de estacionamento	168, 288
— da lanterna da placa de licença	224
⑤ Atrás da tampa: alojamento da argola de reboque	232
⑥ Lanternas traseiras	224
⑦ Atrás do para-choque: sensor de radar dos sistemas de assistência	140, 288
⑧ Sensores dos sistemas de assistência	140, 288
⑨ Pontos de apoio do macaco	270
⑩ Portinhola do tanque	216
⑪ Espelhos retrovisores externos	103
— com indicação do sensor de "ponto cego"	158

Porta do condutor

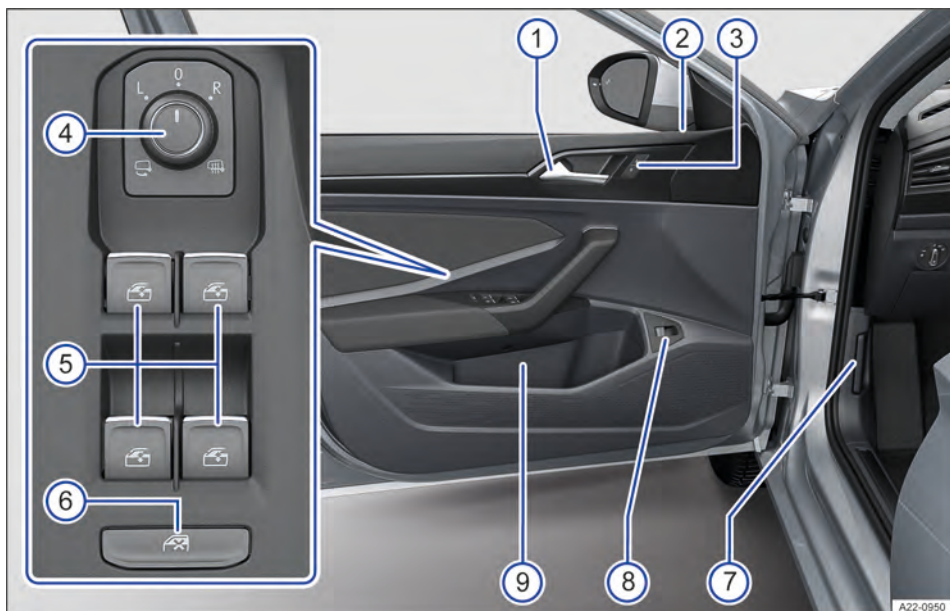

Fig. 3 Porta do condutor: elementos de comando.

①	Maçaneta da porta	
②	Luz de controle do travamento central	67
③	Botão do travamento central para travamento e destravamento do veículo	68
④	Botão rotativo das regulagens e funções dos espelhos retrovisores externos	103
⑤	Botões de comando dos vidros elétricos	75
⑥	Botão para desativar os botões de acionamento dos vidros nas portas traseiras	75
⑦	Alavanca de destravamento da tampa dianteira	239
⑧	Botão para o destravamento da tampa traseira	73
⑨	Porta-objetos	
	— com porta-garrafas	
	— com possibilidade para guarda de um colete de segurança	57

Lado do condutor

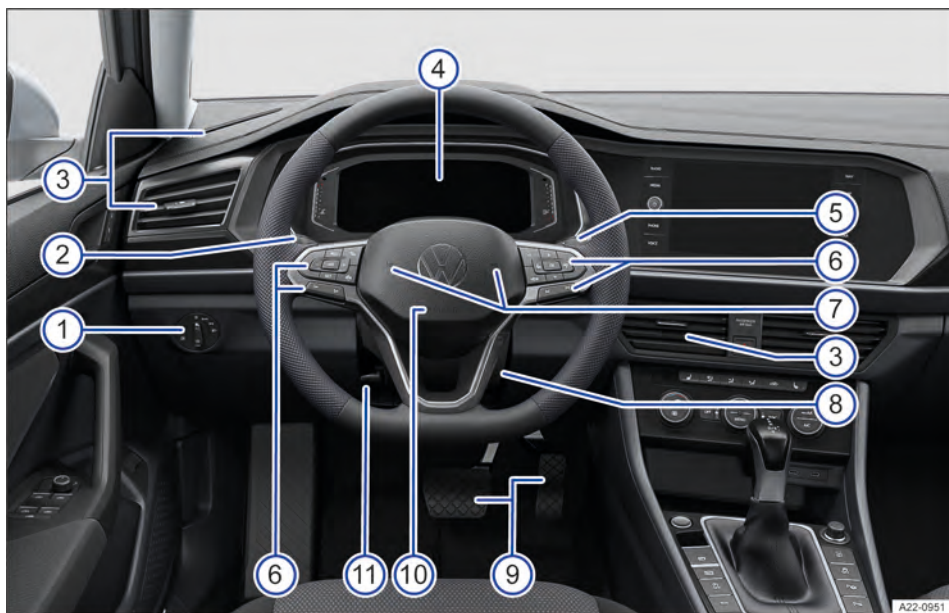

Fig. 4 Vista geral do lado do condutor.

①	Interruptor das luzes	90
②	Alavanca dos indicadores de direção e do farol alto	90, 92
	— com interruptores e botões para os sistemas de assistência ao condutor	140
③	Difusores de ar	108
④	Instrumento combinado	17
	— com luzes de advertência e de controle	14
⑤	Alavanca dos limpadores e lavadores dos vidros	99
⑥	Comandos do volante multifunções:	
	— para sistemas de assistência ao condutor	140
	— para seleção do menu	18
	— para a recepção de chamadas telefônicas OK	205
	— para áudio ⏮ , ⏭ ,	187
	— para regulagem do volume 🔊 🔇	187
	— para ativar o comando de voz 🗣 (dependendo da versão, sem função)	209
	— para alternar entre o menu atual e o anterior VIEW	18
	— do aquecimento do volante 🔥	110
⑦	Buzina	
⑧	Cilindro da ignição	117
⑨	Pedais	114
⑩	Local de instalação do airbag frontal do condutor	43
⑪	Alavanca para o ajuste da posição da coluna de direção	79

Console central

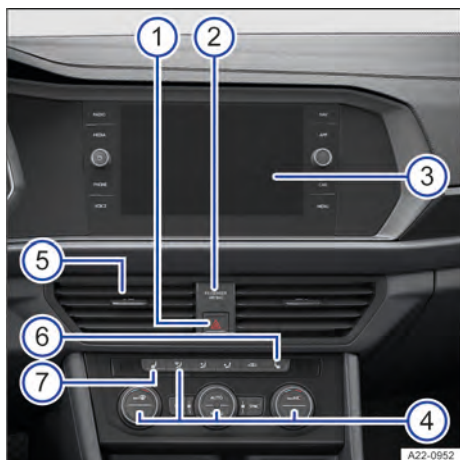

Fig. 5 Vista geral da parte superior do console central.

① Botão para ligar e desligar as luzes de advertência \triangle	56
② Luz de controle de desativação do airbag frontal do passageiro dianteiro OFF OFF OFF	43
③ Sistema Infotainment	187
④ Comandos do ar-condicionado	105
⑤ Difusor de ar	108
⑥ Botão do aquecimento do banco direito	110
⑦ Botão para o aquecimento do banco esquerdo e aquecimento do volante	110

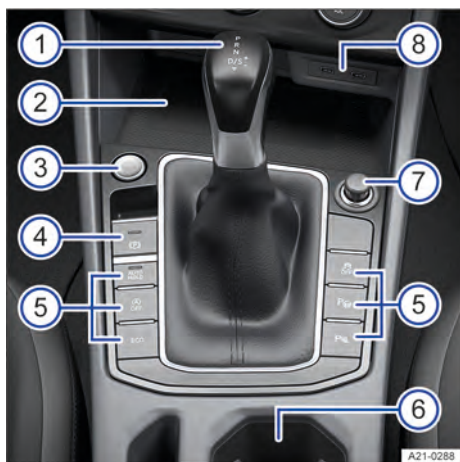

Fig. 6 Vista geral da parte inferior do console central.

① Alavanca:	
– para transmissão automática DSG®	126
– ou transmissão automática	126

— ou transmissão manual	124
② Porta-objetos com função de carregamento sem fio conforme padrão Qi	176
③ Botão para dar partida e desligar o motor (função de partida sem chave Keyless Start)	118
④ Freio de estacionamento eletrônico	161
⑤ Botões:	
— para a função Auto Hold	162
— para sistema Start-Stop	122
— para sistemas de assistência para estacionar e manobrar	160
— para o modo ECO	133
— para seleção do perfil de condução	133
⑥ Porta-objetos com portas-copos	
⑦ Acendedor de cigarro ou tomada 12 V	175
⑧ Entradas USB com função de carregamento para baterias de dispositivos externos (dependendo da versão)	179, 176 ◀

Lado do passageiro dianteiro

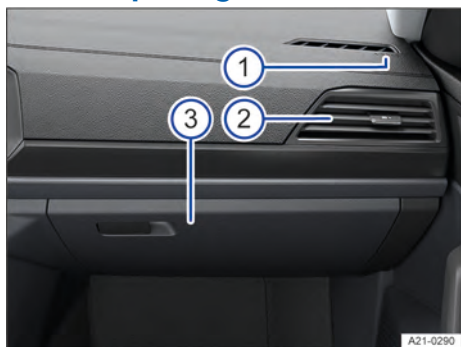



Fig. 7 Lado do passageiro (veículo com direção à esquerda): vista geral do painel de instrumentos (em veículos com direção à direita, a disposição dos elementos é espelhada).



Fig. 8 Com a porta do passageiro aberta (veículo com direção à esquerda): interruptor de chave no painel de instrumentos (em veículos com direção à direita, a disposição dos elementos é espelhada).

① Local de instalação do airbag frontal do passageiro dianteiro no painel de instrumentos	43
② Difusor de ar	108
③ Porta-luvas:	
— com alavanca de abertura	
— com entradas de mídia para o sistema Infotainment	196
④ Interruptor acionado pela chave para desativar o airbag frontal do passageiro dianteiro	43 ◀

Comandos no revestimento do teto

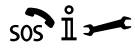
Símbolo	Significado
	Botões das lanternas internas e de leitura → Página 98.
	Interruptor do teto de vidro → Página 77.
	Botões do sistema de chamada de emergência eCall obrigatório por lei, chamada de informação e chamada de assistência → Página 58.

Informações ao condutor

Símbolos no instrumento combinado









As luzes de advertência e de controle podem acender individualmente ou em combinação umas com as outras e indicam alertas, avarias ou determinadas funções. Algumas luzes de advertência e de controle se acendem quando a ignição é ligada e devem se apagar depois de um tempo.





















As luzes de controle que se acendem no interruptor das luzes estão descritas no capítulo "Luz" → Página 91.

















⚠️ ATENÇÃO

A inobservância das luzes de advertência acesas e das mensagens de texto pode causar a parada do veículo no trânsito, acidentes, ferimentos graves e até mesmo a morte.





















- Nunca ignore as luzes de advertência acesas e as mensagens de texto.
- Parar o veículo assim que for possível e seguro.



	 Não prosseguir! Luz de advertência central → Página 16
	Colocar o cinto de segurança → Página 38
	Freio de estacionamento eletrônico → Página 161 Força de retenção do freio de estacionamento eletrônico muito baixa → Página 162
	 Não continuar conduzindo! Sistema de freio avariado → Página 116
	 Não continuar conduzindo! Nível do fluido de freio baixo → Página 252
	Assumir o controle do veículo e estar pronto para frear! → Página 144

	 Não prosseguir! Nível do óleo do motor muito baixo → Página 246
	 Não continuar conduzindo! Pressão do óleo do motor muito baixa → Página 246
	 Não continuar conduzindo! Sistema do líquido de arrefecimento do motor avariado → Página 250
	 Não prosseguir! Direção avariada → Página 114
	O assistente de saída de vaga detectou um obstáculo em marcha a ré → Página 170
	 Não prosseguir! Fonte de alimentação 12 V avariada → Página 256
	Alerta de colisão → Página 150
	Assumir a direção imediatamente → Página 156
	 Não continuar conduzindo! Sobreaquecimento da transmissão → Página 130
	Luz de advertência central → Página 16
	Sistema de airbag ou pré-tensionador do cinto de segurança com aparelho de diagnóstico desligado → Página 44
	Sistema de airbag ou pré-tensionador do cinto de segurança avariado → Página 44
	Verificação de funcionamento da luz de controle do airbag → Página 44
	Airbag frontal do passageiro dianteiro desligado → Página 46
	Airbag frontal do passageiro dianteiro ligado → Página 46

	Serviço de chamada de emergência limitado → Página 61
	Serviço de chamada de emergência avariado → Página 61
	Freio de estacionamento eletrônico avariado → Página 162
	Verificar as pastilhas de freio → Página 116
	Se acende: programa eletrônico de estabilidade (ESC) avariado → Página 173
	Piscando: o programa eletrônico de estabilidade (ESC) ou controle de tração (ASR) opera → Página 171
	ESC Sport ligado → Página 172
	Controle de tração (ASR) desligado → Página 172
	Sistema antibloqueio do freio (ABS) avariado → Página 173
	Sistema do óleo do motor avariado → Página 247
	Nível do óleo do motor muito baixo → Página 246
	Nível do óleo do motor muito alto → Página 247
	Sistema do óleo do motor avariado → Página 247
	Tanque quase vazio → Página 25
	Assistente de condução (Travel Assist) indisponível → Página 156
	Iluminação de condução não funciona → Página 94
	Lanterna de neblina ligada → Página 94
	Sensor de chuva e de luz avariado → Página 94, → Página 100
	Limpadores dos vidros avariados → Página 100
	Nível de água dos lavadores dos vidros muito baixo → Página 100
	Direção avariada → Página 114

	Não continuar conduzindo!
	Pressão baixa dos pneus → Página 270
	 Não prosseguir!
	Sistema de controle dos pneus avariado → Página 270
	Assistente de frenagem de emergência (Front Assist) desligado → Página 151
	Sistema regulador de velocidade avariado → Página 144
	Controle automático de distância (ACC) não disponível → Página 148
	Emergency Assist regulando → Página 157
	Assistente de permanência na faixa (Lane Assist) regula → Página 153
	Sensor de ponto cego avariado → Página 159
	O assistente de saída de vaga freia → Página 165
EPC	Controle do motor avariado → Página 120
	Sistema de escape avariado → Página 220
	Filtro de partículas adicionado com fuligem → Página 219
	Rotação do motor limitada → Página 120
	Fonte de alimentação 12 V avariada → Página 256
	Transmissão avariada → Página 126, → Página 130
	A chave do veículo não está no veículo → Página 66
	Pisar no pedal do freio! → Página 130, → Página 130
	O veículo é mantido parado → Página 163
	Lanterna dos indicadores de direção → Página 93
	Regulagem de velocidade ligada, regulagem ativa → Página 142

	assistente de permanência na faixa (Lane Assist) ativo → Página 153
	Assistente de condução (Travel Assist) ativo → Página 155
	Controle automático de distância (ACC) regulando, nenhum veículo transitando à frente reconhecido → Página 146
	Controle automático de distância (ACC) regulando, veículo transitando à frente reconhecido → Página 146
	Farol alto ou sinal de luz → Página 92
	Temperatura externa abaixo de +4 °C (+39 °F) → Página 20, → Página 23
	Sistema Start-Stop ativo → Página 122
	Sistema Start-Stop não disponível → Página 123
	Serviço a vender → Página 28
	Assistente de condução (Travel Assist) ativo, controle automático de distância ativo, orientação adaptativa de faixa passiva → Página 155
	Regulagem do farol alto ativa → Página 92
	Assumir a direção → Página 156
	O assistente de frenagem de emergência (Front Assist) inicia → Página 151
	Alerta de distância → Página 150
	Perfil de condução Eco → Página 134
	Perfil de condução normal → Página 134
	Perfil de condução Sport → Página 134
	Perfil de condução Individual → Página 135
	Telefone móvel conectado via Bluetooth® → Página 21, → Página 24
	Nível de carga da bateria do telefone móvel → Página 21, → Página 24

	Referência a informações no Manual de instruções → Página 16
	Aviso do banco traseiro silenciado → Página 161

Textos de advertência e de informação

Ao ligar a ignição ou durante a condução, algumas funções do veículo e dos componentes do veículo têm seu status verificado. As falhas de funcionamento são indicadas por símbolos de alerta vermelhos e amarelos com mensagens de texto no display do instrumento combinado, eventualmente também por meio de alertas sonoros. De acordo com a versão do instrumento combinado, a representação dos textos e símbolos pode variar.

Adicionalmente, as atuais falhas de funcionamento existentes podem ser manualmente acessadas. Por isso, abrir o menu **Status do veículo** ou **Veículo** → Página 34.

Mensagem de advertência de prioridade 1

A luz de advertência central vermelha pisca ou se acende de forma parcial juntamente com os alertas sonoros ou símbolos adicionais.  **Não prosseguir!** Iminência de perigo. Verificar a função avariada. Solicitar ajuda técnica imediatamente.

Mensagem de advertência de prioridade 2

A luz de advertência central amarela pisca ou se acende de forma parcial juntamente com os alertas sonoros ou símbolos adicionais. Funções com falhas ou a falta de fluidos podem danificar o veículo ou causar sua parada. Verificar a função avariada o mais rápido possível. Procurar uma empresa especializada e qualificada imediatamente e mandar verificar o sistema. A Volkswagen recomenda procurar uma Concessionária Volkswagen.

Orientação sobre informações no manual de instruções

No manual de instruções, você encontra mais orientações sobre a presente mensagem de advertência.

Texto de informação

Informações sobre diferentes processos do veículo.

 Se existirem várias mensagens de advertência, os símbolos aparecerão em sequência por alguns segundos. Esses símbolos serão exibidos até que a causa seja eliminada.

i Se, ao ligar a ignição, forem exibidas mensagens de advertência sobre falhas de funcionamento, é possível que algumas configurações ou a exibição de informações sejam realizadas de modo diferente do que foi descrito. Se a falha persistir, procurar uma empresa especializada e qualificada. A Volkswagen recomenda procurar uma Concessionária Volkswagen.

do trânsito. Se o condutor se distrair durante a condução, poderão ser causados acidentes e ferimentos graves ou fatais.

- Conduzir sempre de forma atenta e responsável.
- Nunca opere o instrumento combinado durante a condução.
- Faça todas as configurações desejadas no instrumento combinado e no sistema Infotainment somente com o veículo parado.

Introdução do instrumento combinado

O veículo está equipado com um instrumento combinado digital. O instrumento combinado exibe informações básicas, tais como velocidade.

Além disso, conforme o equipamento, as seguintes funções estão disponíveis, entre outras:

- Menus diversos, por exemplo, dos sistemas de assistência ao condutor.
- Indicadores de status dos sistemas de assistência ao condutor.
- Mensagens do display.
- Luzes de advertência e de controle.
- Informações sobre consumo e autonomia.

Nos menus, o conteúdo pode ser adaptado individualmente e as configurações podem ser realizadas.

⚠ ATENÇÃO

A operação do instrumento combinado e do sistema Infotainment pode distrair dos acontecimentos

⚠ ATENÇÃO

Se houver uma falha grave no instrumento combinado, o display poderá ser desligado. A luz de advertência central vermelha **⚠** também pode se acender. Não é mais possível exibir advertências. Isso pode ocasionar a parada do veículo no trânsito, acidentes, ferimentos graves e até mesmo a morte.

- Desligue o veículo com segurança.
- Procure auxílio técnico especializado.

i Depois de dar partida no motor com a bateria do veículo 12 V totalmente descarregada ou trocada ou após o auxílio à partida, as configurações do sistema, por exemplo, configurações de conforto pessoais e programações podem estar desajustadas ou ter sido excluídas. Verificar e corrigir as configurações depois que a bateria do veículo 12 V tiver sido suficientemente recarregada.

Instrumento combinado digital Pro

Visão geral do instrumento combinado digital Pro

O Digital Cockpit Pro é um instrumento combinado digital com um display colorido TFT de alta resolução. Com a seleção de diferentes perfis de informação, podem ser exibidos outros indicadores além dos

indicadores redondos clássicos, por exemplo, tacômetro. A seguir, o termo “instrumento combinado digital Pro” é usado para o Digital Cockpit Pro.

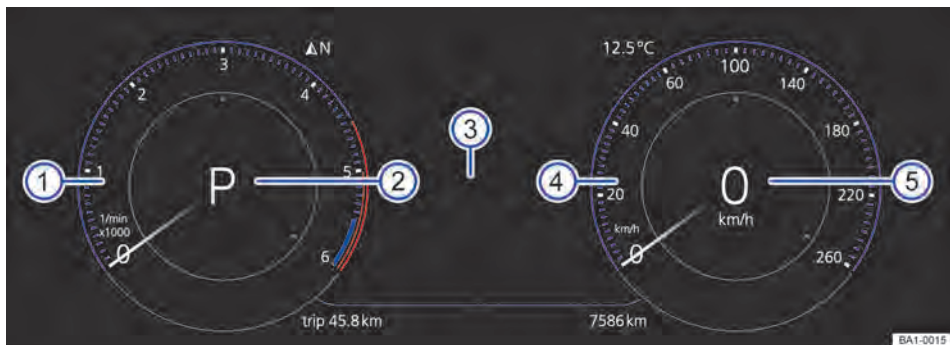

Fig. 9 No painel de instrumentos: instrumento combinado digital Pro (representação esquemática).

- ① Tacômetro (rotações x 1.000 por minuto do motor em funcionamento).
- ② Marcha engatada atualmente ou nível da alavanca seletora → Página 113.
- ③ Indicadores do display.
- ④ Velocímetro (medidor de velocidade).
- ⑤ Indicador digital de velocidade.

Comando do instrumento combinado digital Pro



Fig. 10 Lado direito do volante multifunções: operar o instrumento combinado digital Pro (variante 1).



Fig. 11 Lado direito do volante multifunções: operar o instrumento combinado digital Pro (variante 2).

Veículos com volante multifunções: Enquanto uma mensagem de advertência de prioridade 1 estiver sendo exibida, não será possível abrir os menus → Página 16, *Textos de advertência e de informação*. Algumas mensagens de advertência podem ser confirmadas e ocultadas com o botão **OK** do volante multifunções → Fig. 10, → Fig. 11.

Selecionar menu ou tela de informação

Veículos com volante multifunções:

1. Ligar a ignição.
2. Se for exibida uma mensagem ou o pictograma de veículo, pressionar o botão **OK**, caso necessário, pressionar várias vezes.
3. Para a exibição de um menu e para navegar através do menu, pressionar o botão **☰** ou **☲**.
4. Para abrir o menu ou a tela de informação exibida, pressionar o botão **OK** ou esperar até que o menu ou a tela de informação abra por si só após alguns segundos.

Fazer as configurações no menu

Veículos com volante multifunções:

1. No menu exibido, pressionar o botão de seta **⬅** ou **⬇** até que o item de menu desejado esteja marcado.

A marcação é indicada por meio de uma moldura.

2. Pressionar o botão **OK** para fazer as modificações desejadas.

Um sinal de visto indica que a respectiva função está ligada.

3. Para retornar à seleção de menu, pressionar o botão **☰** ou **☲**.

Botão VIEW no volante multifunções

Com o botão **VIEW** pode ser comutado entre a representação clássica dos indicadores redondos, a plataforma grande sem perfis de informação e a vista ampliada com perfis de informação marcados em negrito. A representação clássica mostra à direita e à esquerda os grandes indicadores redondos e no meio o perfil de informação selecionado.

1. Para selecionar a partir da lista de perfis de informação pré-configurada, manter o botão **VIEW** pressionado:

Clássico Vista sem perfis de informação.

Automático Os perfis de informação se adaptam ao perfil de condução escolhido. Somente em veículos com seleção do perfil de condução.

Entrada de memória 1 Seleção individual dos perfis de informação.

Entrada de memória 2 Seleção individual dos perfis de informação.

Entrada de memória 3 Somente em veículos com sistema de navegação instalado de fábrica.

 Se, ao ligar a ignição, forem exibidas mensagens de advertência sobre falhas de funcionamento, é possível que algumas configurações ou a exibição de informações sejam realizadas de modo

diferente do que foi descrito. Se a falha persistir, procurar uma empresa especializada e qualificada. A Volkswagen recomenda procurar uma Concessionária Volkswagen.

ATENÇÃO

A operação do instrumento combinado e do sistema Infotainment pode distrair dos acontecimentos do trânsito. Se o condutor se distrair durante a condução, poderão ser causados acidentes e ferimentos graves ou fatais.

- Conduzir sempre de forma atenta e responsável.
- Nunca opere o instrumento combinado durante a condução.
- Faça todas as configurações desejadas no instrumento combinado e no sistema Infotainment somente com o veículo parado.

Telas de informação do instrumento combinado digital Pro

Perfis de informação

Até através do item do menu **Digital Cockpit** nas configurações do veículo no sistema Infotainment, podem ser selecionados diferentes perfis de informação específicos para cada assunto → Página 34. Conforme o perfil de informação selecionado, o instrumento combinado digital Pro exibe informações adicionais no centro dos indicadores redondos ou os indicadores redondos são ocultados e as informações adicionais exibidas em toda a largura do display. Os seguintes perfis de informação podem ser selecionados:

- Áudio. Indicador digital da reprodução de áudio atual.
- Assistente de condução. Representação gráfica de diferentes sistemas de assistência ao condutor → Página 140.
- Distância percorrida. Indicador da distância percorrida.
- Indicador de marcha. Indicador da marcha atual ou da posição de marcha selecionada.
- Velocidade. Indicador de velocidade.
- Autonomia. Indicador da autonomia residual.
- Consumo. Indicador digital do consumo médio e representação gráfica do consumo momentâneo.

Dependendo da versão, a quantidade e a abrangência dos perfis de informação selecionados podem divergir.

Possíveis indicadores do display no instrumento combinado digital Pro

No instrumento combinado digital Pro podem ser exibidas diversas informações conforme a versão do veículo:

- Indicador da temperatura externa.
- Sistemas de assistência ao condutor.
- Indicador multifunções e menus para configurações diversas.
- Recomendação de marcha → Página 136.
- Alertas de velocidade.
- Alerta de velocidade para pneus de inverno.
- Portas, tampa dianteira e tampa traseira abertas.
- Instruções do sistema Infotainment e de navegação.
- Indicadores de quilometragem.
- Funcionamento posterior do ventilador do radiador.
- Código do motor (CDM).
- Personalização: saudação e seleção de usuário.
- Indicador do intervalo de serviço.
- Indicador de status do sistema Start-Stop → Página 122.
- Orientações para o telefone.
- Hora.
- Posição da alavanca seletora.
- Textos de advertência e de informação.
- Luzes de advertência e de controle → Página 14.

Indicador da temperatura externa

Em temperaturas externas abaixo de +4 °C (+39 °F), no indicador da temperatura externa aparece adicionalmente um símbolo de floco de neve ❄️. Este símbolo permanece aceso até que a temperatura externa ultrapasse +6 °C (+43 °F).

Nas seguintes situações a temperatura mostrada pode estar mais alta devido a irradiação de calor do motor do que a temperatura externa real:

- Com o veículo parado.
- A velocidade de condução muito baixa.

A faixa de medição vai de -45 °C (-49 °F) a +76 °C (+169 °F).

⚠️ ATENÇÃO

As estradas podem estar congeladas no caso de as temperaturas externas serem baixas, mesmo acima da temperatura de congelamento. Há risco maior de acidentes em estradas congeladas. Feri-

mentos graves ou fatais podem ser a consequência.

- Se o símbolo ❄️ for exibido no display do instrumento combinado, conduza com muito cuidado.
- Ajustar sempre a velocidade e a forma de condução às condições de visibilidade, do clima, da pista e do trânsito.
- Nunca confie apenas no indicador da temperatura externa.

Recomendação de marcha

Durante a condução, pode ser exibida no instrumento combinado digital uma recomendação de marcha de menor consumo de combustível → Página 136.

Portas, tampa dianteira e tampa traseira abertas

Após o destravamento do veículo e durante a condução são exibidas no instrumento combinado digital as portas abertas, assim como uma tampa dianteira ou uma tampa traseira aberta e, se for o caso, sinalizadas de modo sonoro.

Alerta de velocidade para os pneus de inverno

O excesso da velocidade máxima ajustada é exibido no instrumento combinado digital.

Os ajustes para o alerta de velocidade podem ser realizados nas configurações do veículo no sistema Infotainment → Página 264.

Indicadores de quilometragem

O hodômetro registra o percurso de rotação total realizado pelo veículo.

O hodômetro parcial trip exibe os quilômetros percorridos após a última reinicialização do hodômetro parcial.

1. Redefinir o hodômetro parcial através do sistema Infotainment ou do menu Serviço → Página 27.

Funcionamento posterior do ventilador do radiador

Essa indicação será exibida após o desligamento da ignição se o ventilador do radiador estiver em funcionamento posterior.

O tempo de funcionamento posterior do ventilador do radiador pode estar condicionado por:

- Pós-tratamento dos gases de escape, por exemplo, durante a regeneração do filtro de partículas.
- Arrefecimento ativo do freio após condução em descida.
- Dissipação do calor do motor após alta carga, por exemplo, no caso de condução com reboque.

Código do motor (CDM)

1. Abrir o menu Serviço → Página 27.

2. Acessar o item de menu **Código do motor**.

Indicações para o telefone

Se um telefone móvel estiver conectado via Bluetooth, o instrumento combinado exibirá o símbolo Bluetooth .

Adicionalmente, o símbolo  indica o nível de carga da bateria do telefone móvel.

Posição da alavanca seletora

A posição da alavanca seletora é indicada tanto na lateral da alavanca seletora quanto no instrumento combinado digital.



Na posição da alavanca seletora D/S, bem como no Tiptronic, a respectiva marcha é indicada no instrumento combinado digital → Página 126.

 Algumas configurações podem ser salvas nas contas de usuário da personalização e, por isso, podem se alterar automaticamente numa troca de conta de usuário.

 Uma empresa especializada e qualificada pode programar ou alterar outras funções, conforme a versão do veículo. A Volkswagen recomenda procurar uma Concessionária Volkswagen.

 Devido à existência de diversas versões de instrumentos combinados, os indicadores do display podem variar. Em caso de display sem indicador de mensagens de advertência ou de informação, as avarias são indicadas exclusivamente por meio de luzes de controle.

 Algumas exibições no instrumento combinado digital podem ser ocultadas pela ocorrência de eventos repentinos, por exemplo, chamadas telefônicas recebidas.

 Dependendo da versão também é possível definir algumas configurações e exibições no sistema Infotainment. 

Instrumento combinado digital Basic

Visão geral do instrumento combinado digital Basic

O Digital Cockpit é um instrumento combinado digital com um display colorido TFT de alta resolução. Ao selecionar diferentes vistas, por exemplo, tacômetro, e diferentes indicadores na área do indicador

principal e nas áreas do indicador paralelo, conteúdos adicionais podem ser exibidos. A seguir, o termo “instrumento combinado digital Basic” é usado para o Digital Cockpit.

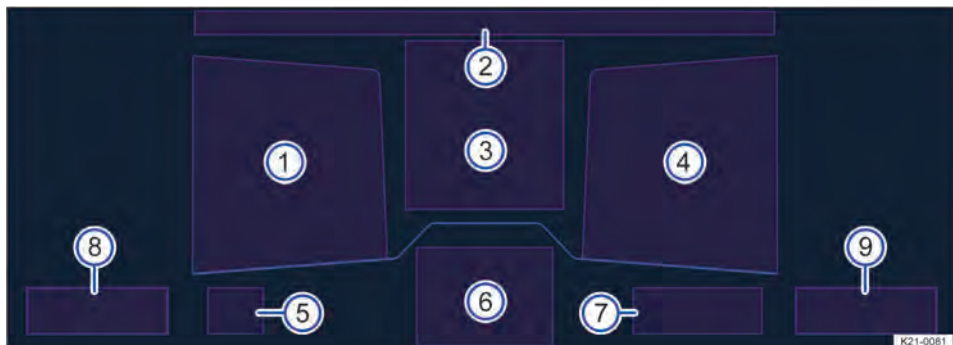

Fig. 12 No painel de instrumentos: instrumento combinado digital Basic (representação esquemática).

- ① Área do indicador paralelo.
- ② Horário, bússola e temperatura.
- ③ Área de exibição principal.
- ④ Área do indicador paralelo.
- ⑤ Marcha engatada atualmente ou nível da alavanca seletora.

- ⑥ Assistência ao condutor ativa.
- ⑦ Autonomia.
- ⑧ Indicador da temperatura do líquido de arrefecimento.
- ⑨ indicador de nível do combustível.

Comando do instrumento combina- do digital Basic



Fig. 13 Lado direito do volante multifunções: operar o instrumento combinado digital Basic (variante 1).



Fig. 14 Lado direito do volante multifunções: operar o instrumento combinado digital Basic (variante 2).

Veículos com volante multifunções: Enquanto uma mensagem de advertência de prioridade 1 estiver sendo exibida, não será possível abrir os menus → Página 16, *Textos de advertência e de informação*. Algumas mensagens de advertência podem ser confirmadas e ocultadas com o botão **OK** do volante multifunções → Fig. 13 , → Fig. 14.

Vistas na área do indicador principal

1. **Veículos com volante multifunções:** Para trocar o indicador principal, pressionar o botão **VIEW**.

A representação na área de indicação pode exibir as seguintes vistas:

Vista digital Velocímetro digital com indicadores paralelos.

Velocidade Representação clássica do velocímetro como indicador redondo.

Tacômetro Representação clássica do tacômetro como indicador redondo.

Dependendo da versão, a quantidade e a abrangência das informações representadas podem divergir.

i Depois de desligar a ignição, é exibida uma indicação com informações sobre o status do veículo, por exemplo, posição do hodômetro total.

i Nas vistas de **Velocidade** e **Tacômetro**, um indicador paralelo adicional pode ser configurado no meio do indicador redondo.

Selecionar indicadores paralelos

Veículos com volante multifunções: Os indicadores paralelos podem ser configurados ou ocultados independentemente uns dos outros. Nos indicadores paralelos, é possível mostrar diversos dados de condução, avisos de navegação ou informações sobre reprodução de áudio ou da interface de telefone. Para selecionar os indicadores paralelos, faça o seguinte:

1. Com o botão **↔** ou **↔**, selecionar a área do indicador paralelo direita ou esquerda.
2. Com os botões de seta **▲** e **▼**, selecionar o indicador paralelo desejado.
3. Confirmar a seleção com o botão **OK**.

Selecionar os indicadores paralelos no indicador redondo

Veículos com volante multifunções:

1. Com os botões de seta **▲** e **▼**, selecionar o indicador paralelo desejado.
2. Confirmar a seleção com o botão **OK**.

 Se, ao ligar a ignição, forem exibidas mensagens de advertência sobre falhas de funcionamento, é possível que algumas configurações ou a exibição de informações sejam realizadas de modo diferente do que foi descrito. Se a falha persistir, procurar uma empresa especializada e qualificada. A Volkswagen recomenda procurar uma Concessionária Volkswagen.

ATENÇÃO

A operação do instrumento combinado e do sistema Infotainment pode distrair dos acontecimentos do trânsito. Se o condutor se distrair durante a condução, poderão ser causados acidentes e ferimentos graves ou fatais.

- Conduzir sempre de forma atenta e responsável.
- Nunca opere o instrumento combinado durante a condução.
- Faça todas as configurações desejadas no instrumento combinado e no sistema Infotainment somente com o veículo parado.

Telas de informação do instrumento combinado digital Basic

Possíveis indicadores do display

Conforme a versão do veículo, é possível que sejam exibidas diferentes informações na área de indicadores principais e paralelos do instrumento combinado digital Basic:

- Indicador da temperatura externa.
- Data e horário.
- Velocidade digital.
- Sistemas de assistência ao condutor.
- Indicador de dados de condução, por exemplo, *Percorso/tpo. viagem*.
- Recomendação de marcha → Página 136.
- Alerta de velocidade para pneus de inverno.
- Portas, tampa dianteira e tampa traseira abertas.
- Indicadores de quilometragem.
- Funcionamento posterior do ventilador do radiador.
- Código do motor (CDM).
- Temperatura do óleo.
- Personalização: saudação.
- Indicações de rádio.
- Indicador do intervalo de serviço.
- Indicador de status do sistema Start-Stop → Página 122.

- Orientações para o telefone.
- Posição da alavanca seletora.
- Textos de advertência e de informação.
- Luzes de advertência e de controle.

 Podem ser realizadas configurações adicionais no submenu.

Indicador da temperatura externa

Em temperaturas externas abaixo de +4 °C (+39 °F), no indicador da temperatura externa aparece adicionalmente um símbolo de floco de neve ❄. Este símbolo permanece aceso até que a temperatura externa ultrapasse +6 °C (+43 °F).

Nas seguintes situações a temperatura mostrada pode estar mais alta devido a irradiação de calor do motor do que a temperatura externa real:

- Com o veículo parado.
- A velocidade de condução muito baixa.

▶ A faixa de medição vai de -45 °C (-49 °F) a +76 °C (+169 °F).

ATENÇÃO

As estradas podem estar congeladas no caso de as temperaturas externas serem baixas, mesmo acima da temperatura de congelamento. Há risco maior de acidentes em estradas congeladas. Ferimentos graves ou fatais podem ser a consequência.

- Se o símbolo ❄ for exibido no display do instrumento combinado, conduza com muito cuidado.
- Ajustar sempre a velocidade e a forma de condução às condições de visibilidade, do clima, da pista e do trânsito.
- Nunca confie apenas no indicador da temperatura externa.

Recomendação de marcha

Durante a condução, pode ser exibida no instrumento combinado digital uma recomendação de marcha de menor consumo de combustível → Página 136.

Portas, tampa dianteira e tampa traseira abertas

Após o destravamento do veículo e durante a condução são exibidas no instrumento combinado digital as portas abertas, assim como uma tampa dianteira ou uma tampa traseira aberta e, se for o caso, sinalizadas de modo sonoro.

Alerta de velocidade para os pneus de inverno

O excesso da velocidade máxima ajustada é exibido no instrumento combinado digital.

Os ajustes para o alerta de velocidade podem ser realizados nas configurações do veículo no sistema Infotainment → Página 264.

Funcionamento posterior do ventilador do radiador

Essa indicação será exibida após o desligamento da ignição se o ventilador do radiador estiver em funcionamento posterior.



O tempo de funcionamento posterior do ventilador do radiador pode estar condicionado por:

- Pós-tratamento dos gases de escape, por exemplo, durante a regeneração do filtro de partículas.
- Arrefecimento ativo do freio após condução em descida.
- Dissipação do calor do motor após alta carga, por exemplo, no caso de condução com reboque.

Código do motor (CDM)

1. Abrir o menu Serviço → Página 27.
2. Acessar o item de menu Código do motor.

Indicações para o telefone

Se o indicador paralelo Telefone estiver ativado e um telefone móvel estiver conectado via Bluetooth, o instrumento combinado exibirá o símbolo Bluetooth . Adicionalmente, o símbolo  indica o nível de carga da bateria do telefone móvel.



 O submenu exibe uma lista de chamadas telefônicas recentes e permite ligar de volta para os contatos exibidos.

Posição da alavanca seletora da transmissão automática

A posição de marcha engatada e, conforme o perfil de condução, a marcha engatada são indicadas tanto na alavanca seletora quanto no instrumento combinado. O esquema de troca de marchas é exibido ao acionar o freio ou a alavanca seletora no instrumento combinado.

 Algumas configurações podem ser salvas nas contas de usuário da personalização e, por isso, podem se alterar automaticamente numa troca de conta de usuário.

 Algumas exibições no instrumento combinado digital podem ser ocultadas pela ocorrência de eventos repentinos, por exemplo, chamadas telefônicas recebidas.

 Dependendo da versão também é possível definir algumas configurações e exibições no sistema Infotainment. 

Tacômetro



O início da área vermelha do tacômetro indica a rotação máxima possível do motor rodado e aquecido pelo funcionamento para cada uma das marchas.

Antes que a indicação atinja a área vermelha, trocar para a próxima marcha mais alta, posicionar a alavanca seletora em D/S ou tirar o pé do pedal do acelerador.

AVISO

Fortes demandas do motor, especialmente quando o motor está frio, pode causar danos ao motor.

- Com o motor frio, evite rotações do motor elevadas, aceleração total e fortes demandas do motor.
- Para evitar danos no motor, o ponteiro do tacômetro pode permanecer apenas por um curto período na área vermelha da escala.

 Um aumento de marcha no momento adequado ajuda a economizar combustível e a reduzir ruídos de funcionamento. 

Indicador do nível de combustível

Indicador do nível de combustível digital

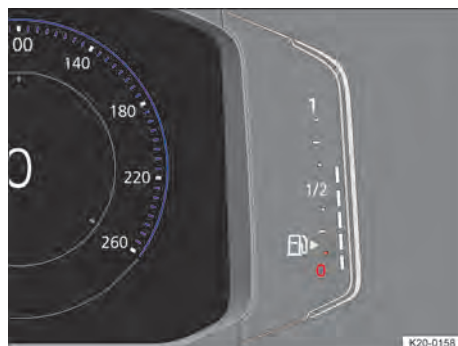

Fig. 15 No instrumento combinado digital Pro: indicador do nível de combustível (representação esquemática).



Fig. 16 No instrumento combinado digital Basic: indicador do nível de combustível (representação esquemática).

⚠️ ATENÇÃO

Um nível de combustível muito baixo pode causar uma alimentação de combustível irregular e “engasgo” ou paralisação do motor, especialmente ao conduzir em subidas ou trechos de declive. Isso pode ocasionar a parada do veículo no trânsito, acidentes e ferimentos graves ou fatais. A direção e todos os sistemas de assistência ao condutor e de frenagem não funcionarão se o motor morrer por falta ou alimentação irregular de combustível.

- Verifique se o tanque de combustível está sempre suficientemente cheio.
- Reabasteça sempre quando o tanque de combustível estiver apenas 1/4 cheio.

🚨 AVISO

O abastecimento de combustível irregular pode causar falhas de ignição e acúmulo de combustível não queimado no sistema de escape.

- Nunca conduza até esvaziar o tanque de combustível.

i A pequena seta ao lado do símbolo da bomba de combustível no indicador do nível de combustível indica de que lado do veículo está a portinhola do tanque.

Solução de problemas

🛢️ Tanque quase vazio

A luz de controle acende em amarelo. A quantidade de reserva (marca vermelha) é consumida.

1. Abastecer com combustível assim que possível.

Indicador da temperatura do líquido de arrefecimento do motor

Indicador da temperatura do líquido de arrefecimento digital

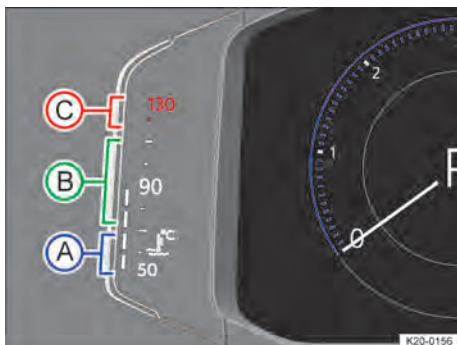

Fig. 17 No instrumento combinado digital Pro: indicador da temperatura do líquido de arrefecimento (representação esquemática).

- (A) Área fria. O motor ainda não está aquecido até a temperatura operacional. Evitar altas rotações do motor e demandas intensas enquanto o motor não estiver aquecido.
- (B) Área normal.
- (C) Área de advertência. Se houver uma alta demanda do motor, principalmente em temperaturas ambiente elevadas, a barra poderá se deslocar para dentro da área de alerta.

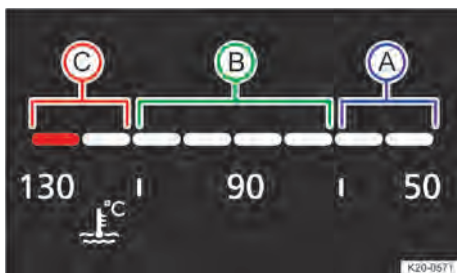



Fig. 18 No instrumento combinado digital Basic: indicador da temperatura do líquido de arrefecimento (representação esquemática).

- (A) Área fria. O motor ainda não está aquecido até a temperatura operacional. Evitar altas rotações

do motor e demandas intensas enquanto o motor não estiver aquecido.

- B** Área normal.
- C** Área de advertência. Se houver uma alta demanda do motor, principalmente em temperaturas ambiente elevadas, a barra poderá se deslocar para dentro da área de alerta.

Se a luz de controle  estiver piscando em vermelho, a temperatura do líquido de arrefecimento estará muito alta ou o nível do líquido de arrefecimento estará muito baixo → Página 250.

Indicador de dados de condução

O indicador multifunções exibe valores de condução e de consumo. Dependendo da versão do veículo, diferentes dados de condução podem ser exibidos. Os dados de condução exibidos dependem do comportamento de direção do condutor, do estado do veículo, por exemplo, regeneração do filtro de partículas, e da situação de condução atual, por exemplo, tráfego urbano. Os dados de condução são determinados como um valor médio em seções de diferentes comprimentos; portanto, o valor exibido no momento pode diferir do valor médio real.

Memória Desde a partida

Numa interrupção de condução de mais de 2 horas, a memória será apagada.

Memória Desde o abastecimento

Exibição e salvamento dos valores de condução e de consumo coletados. Ao abastecer, a memória é excluída.

Memória Longo prazo

A memória registra os valores de condução até 19 horas e 59 minutos ou 99 horas e 59 minutos de tempo de viagem ou 1999,9 km (milhas) ou 9999,9 km (milhas) de distância percorrida. Quando uma destas marcas máximas é ultrapassada, a memória é apagada. As marcas máximas variam de acordo com a versão do instrumento combinado.

Indicador multifunções do instrumento combinado digital Pro

No instrumento combinado digital Pro, os dados de condução estão disponíveis no menu de contexto.

Alternar entre os indicadores do instrumento combinado digital Pro

Veículos com volante multifunções:

1. Pressionar o botão  ou  no volante multifunções.

Trocar a memória no instrumento combinado digital Pro

Veículos com volante multifunções:

1. Pressionar o botão  no volante multifunções.

Excluir a memória de dados de condução no instrumento combinado digital Pro

Veículos com volante multifunções:

1. Selecionar a memória que deve ser excluída.
2. Pressionar o botão  no volante multifunções.







Se você quiser saber quantos quilômetros você percorreu num dia, exclua a memória de **Longo prazo** antes de iniciar a condução e a leia no final do dia.

Alerta de velocidade ajustável

O seguinte ajuste pode ser usado para ajustar um alerta de velocidade individual:

Veículos com volante multifunções:

1. Selecionar o indicador **Alerta em ---km/h** ou **Alerta em ---mph**.
2. Pressionar o botão  do volante multifunções para salvar a velocidade atual e ativar o alerta.
3. Regular a velocidade no volante multifunções dentro de cerca de cinco segundos com os botões de seta  e . Depois pressionar o botão  ou aguardar alguns segundos.

A velocidade é salva e o alerta ativado.

4. Para desativar, pressionar novamente o botão .

A velocidade salva é excluída.

O alerta pode ser configurado para velocidades de 30 km/h (18 mph) a 250 km/h (155 mph).

De acordo com o país, em velocidades superiores a cerca de 80 km/h (aproximadamente 50 mph), é emitido um alerta sonoro único e, a partir de cerca de 120 km/h (aproximadamente 75 mph), um alerta sonoro contínuo. Além disso, a luz de controle  amarela é exibida no display do instrumento combinado. Esse alerta é uma exigência legal e não pode ser alterado.

Indicador multifunções do instrumento combinado digital Basic

No instrumento combinado digital Basic, os dados de condução estão disponíveis na área do indicador paralelo.

Selecionar o indicador multifunções no instrumento combinado digital Basic

Veículos com volante multifunções:

1. Com o botão ou , selecionar a área do indicador paralelo direita ou esquerda.
2. Com os botões de seta e , selecionar o indicador multifunções desejado.
3. Confirmar a seleção com o botão .

Redefinir o indicador multifunções no instrumento combinado digital Basic

Veículos com volante multifunções:

1. Pressionar o botão ou .
2. Com os botões de seta e , selecionar o respectivo indicador multifunções no menu de configuração.

Uma seta atrás da entrada no menu de configuração refere-se a um submenu.

3. No submenu, selecionar **Restaurar dados** e confirmar com o botão .

Dados de condução no sistema Infotainment

No sistema Infotainment, os dados de condução podem ser exibidos além do indicador do instrumento combinado.

Selecionar indicadores no sistema Infotainment

Nas configurações do veículo no sistema Infotainment, podem ser configurados quais dados de condução deverão ser exibidos → Página 34.

-Consumo

A média de consumo de combustível é indicada depois de cerca de 300 m (cerca de 984 pés).

Autonomia

A distância percorrida aproximada em km (milhas) que ainda pode ser percorrida mantendo a mesma forma de condução.

-Velocidade

A velocidade média é exibida após cerca de 100 m (cerca de 328 pés).

Algumas configurações podem ser salvas nas contas de usuário da personalização e, por isso, podem se alterar automaticamente numa troca de conta de usuário.

ATENÇÃO

Se o condutor se distrair durante a condução, podem ser causados acidentes e ferimentos graves. A operação do instrumento combinado e do sistema Infotainment pode distrair dos acontecimentos do trânsito.

- Conduzir sempre de forma atenta e responsável.
- Nunca opere o instrumento combinado durante a condução.
- Faça todas as configurações desejadas no instrumento combinado e no sistema Infotainment somente com o veículo parado.

Serviço

Menu Serviço

No menu Serviço, podem ser efetuadas configurações, dependendo da versão.

Abri o menu Serviço no instrumento combinado digital Pro

1. Selecionar o perfil de informação **Autonomia**.
2. Manter pressionado o botão do volante multifunções por cerca de quatro segundos.
3. Navegar no menu usando os botões do volante multifunções.

Abri o menu Serviço no instrumento combinado digital Basic

1. Selecionar o indicador paralelo **Tempo viag./Percurso**.
2. Manter pressionado o botão ou do volante multifunções, na mesma direção, por aproximadamente seis segundos.
3. Navegar pelo menu usando os botões de seta e .

Reiniciar o indicador do intervalo de serviço

1. Serviço o menu Serviço.
2. Seguir as instruções do display do instrumento combinado.

Reiniciar serviço de troca de óleo

1. Selecionar o menu **Zerar serviço de óleo?**.
2. Seguir as instruções do display do instrumento combinado.

Redefinir o hodômetro parcial no instrumento combinado digital Pro



1. Selecionar o menu **Zerar trip**.

2. Seguir as instruções do display do instrumento combinado.

Exibir o código do motor (CDM)

1. Selecionar o menu CDM.
O código do motor é exibido no display do instrumento combinado.

Ajustar o horário

1. Selecionar o menu Hora.
2. Ajustar o horário com os botões de seta  e .

Exibir informações sobre direitos autorais

1. Para acessar as informações sobre direitos autorais, selecionar o menu Copyright. 

um sinal sonoro e por um breve período pode aparecer no instrumento combinado um símbolo de chave fixa  juntamente com uma das seguintes exibições:

- Inspeção agora!
- Serviço de troca de óleo agora!
- Serviço de troca de óleo e inspeção agora!

Consultar o prazo de serviço no sistema Infotainment

Com a ignição ligada, o motor desligado e o veículo parado, o prazo de serviço atual pode ser consultado:

1. Conforme a versão, pressionar o botão ou a superfície de função  do sistema Infotainment e selecionar o menu Veículo.

Ou: conforme a versão, pressionar o botão ou a superfície de função .

2. Conforme a versão, selecionar o menu Configurações.
3. Para exibir informações de serviço, selecionar o item de menu .

Consultar o prazo de serviço no instrumento combinado digital

Com a ignição ligada, o motor desligado e o veículo parado, o prazo de serviço atual pode ser consultado:

1. Abrir o menu Serviço → Página 27.



Reiniciar o indicador do intervalo de serviço

Se o indicador do intervalo de serviço não tiver sido redefinido após o serviço de troca de óleo ou após a inspeção, o indicador poderá ser redefinido do seguinte modo:

O indicador do intervalo de serviço apenas pode ser reiniciado através do menu de serviço → Página 27.

Não reiniciar o indicador do intervalo de serviço entre os intervalos de serviço. Isso pode gerar indicações incorretas.

Se o intervalo de serviço de troca de óleo tiver sido redefinido manualmente, o indicador do intervalo de serviço alternará, em seguida, para o intervalo de serviço fixo também em veículos com serviço de troca de óleo flexível.

 A mensagem de serviço se apaga após alguns segundos com o motor em funcionamento ou ao você pressionar o botão  da alavanca dos limpadores dos vidros ou o botão  do volante multifunções.

 Se a bateria do veículo 12 V, em veículos com intervalo de serviço flexível, tiver ficado des-

Indicador do intervalo de serviço

Os indicadores dos eventos de serviço aparecem no display do instrumento combinado e no sistema Infotainment. Existem diferentes versões do instrumento combinado e do sistema Infotainment; portanto os indicadores nos displays podem variar.

Os prazos de serviço na Volkswagen são diferentes conforme o serviço de roca de óleo e inspeções. O indicador do intervalo de serviço informa sobre o próximo prazo de serviço, que contém uma troca de óleo do motor e sobre a próxima inspeção a vencer.

Em veículos com serviço de troca de óleo fixo, os intervalos de serviço são fixos.

Em veículos com serviço de troca de óleo flexível, os intervalos são determinados individualmente. Só deve ser executado o serviço de troca de óleo quando o veículo estiver precisando. Nisso são consideradas as condições de utilização individuais e o estilo pessoal de condução. O aviso prévio de serviço é exibido pela primeira vez 30 dias antes do serviço de troca de óleo a vencer. O percurso de condução remanescente indicado é sempre arredondado para 100 km (milhas) e o tempo remanescente em dias inteiros.

Anúncio de serviço

Quando um serviço de troca de óleo ou uma inspeção está próximo de vencer, ao ligar a ignição, aparece um anúncio de serviço.

A quilometragem ou o tempo indicado é a quilometragem ou o período que falta até o próximo serviço a ser realizado.

Evento de serviço

No caso de um serviço de troca de óleo a vencer ou de uma inspeção a vencer ressoa, ao ligar a ignição,

conectada por um longo período, não será possível calcular o tempo para o próximo serviço de troca de óleo a vencer. O indicador do intervalo de serviço poderá, portanto, indicar cálculos incorretos. Neste caso, observar os intervalos de manutenção máximos admissíveis.

Horário

Ajustar o horário no sistema Infotainment

1. Conforme a versão, pressionar o botão ou a superfície de função **MENU** e abrir o menu Veículo.
Ou: conforme a versão, pressionar o botão ou a superfície de função **CAR**.
2. Dependendo da versão, abrir o menu Configurações.
3. Para ajustar o horário, selecionar o item de menu Hora e data.

Ajustar o horário no instrumento combinado digital Pro

1. Selecionar o perfil de informação Autonomia.
2. Pressionar por algum tempo o botão **OK** do volante multifunções até o menu de serviço estar disponível no display do instrumento combinado → Página 27.
3. Selecionar o menu Hora.
4. Ajustar o horário correto com os botões de seta **Δ** ou **∇**.

Ajustar o horário no instrumento combinado digital Basic

1. Abrir o menu Serviço → Página 27.
2. Selecionar o menu Horário.
3. Ajustar o horário correto com o botão **OK**.

Indicadores esportivos

Laptimer do instrumento combinado

O Laptimer oferece-lhe a possibilidade de medir, salvar e comparar com o melhor tempo anteriormente medido alguns tempos de voltas numa pista de corrida.

No respectivo equipamento, o laptimer pode ser exibido no display do instrumento combinado.

Podem ser exibidos os seguintes submenus:

- Laptimer.
- Volta (com indicação do número da volta atual).
- Estatística.

Alternar entre os menus

1. Pressionar o botão **Δ** ou **∇** no volante multifunções.

A lista a seguir mostra de maneira exemplar a estrutura do menu no display do instrumento combinado. A abrangência real do menu e a denominação dos itens individuais do menu dependem do modelo do instrumento combinado e dos componentes eletrônicos do veículo.

Telas do menu e funções

Menu Laptimer:

Start A medição do tempo de uma volta é iniciada.

Desde a partida A medição do tempo começa quando o veículo começar a andar. Se o veículo já estiver em movimento, a medição de tempo começa quando o veículo parar.

Estatística Uma vista geral sobre as voltas medidas até agora é exibida.

Menu Volta:

Stop A medição do tempo ativa é interrompida. Com isso a volta não é finalizada.

Continuar A medição do tempo que estava interrompida é continuada.

Tempo intermediário Um tempo intermediário é exibido por cerca de cinco segundos. A medição do tempo ativa é executada paralelamente.

Volta nova A medição do tempo da volta atual é interrompida e uma nova volta é iniciada. O tempo da volta terminada é assumido pela estatística.

Cancel. volta A medição do tempo é finalizada e descartada. Com isso, a volta atual entra não para a estatística.

Finalizar A medição do tempo é finalizada. A volta entra para a estatística.

Menu Estatística:

Retroceder Retorna ao menu anterior.

Redefinir Todos os dados da estatística armazenados são restaurados.

No menu Estatística são exibidos os últimos tempos das voltas conduzidas. Se a quantidade máxima de 99 voltas ou duração total máxima de 99 horas, 59 minutos e 59 segundos for alcançada, uma nova medição do tempo somente pode ser iniciada quando a estatística tiver sido primeiramente restaurada.

⚠️ ATENÇÃO

Se o condutor se distrair, poderão ser causados acidentes e ferimentos graves. A operação do laptimer pode distrair dos acontecimentos do trânsito.

- Só faça pré-ajustes do laptimer e abra as estatísticas quando o veículo estiver parado.
- Durante a condução, somente comande o laptimer em situações de condução fáceis de controlar.

Laptimer do sistema Infotainment

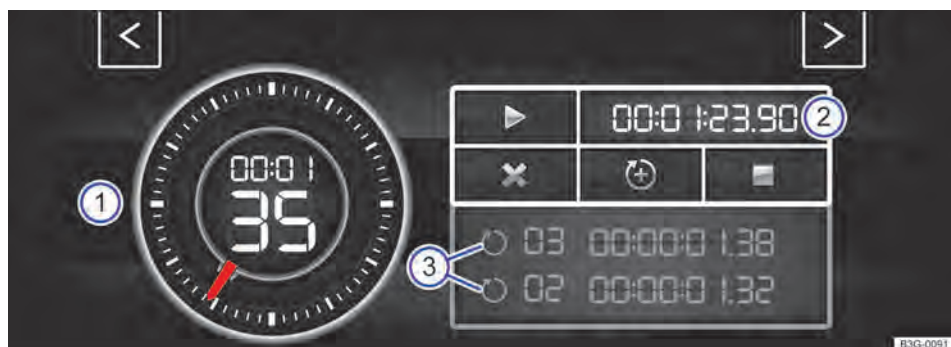

Fig. 19 No display do sistema Infotainment: Laptimer com cronômetro, superfície de função e tempos de volta.

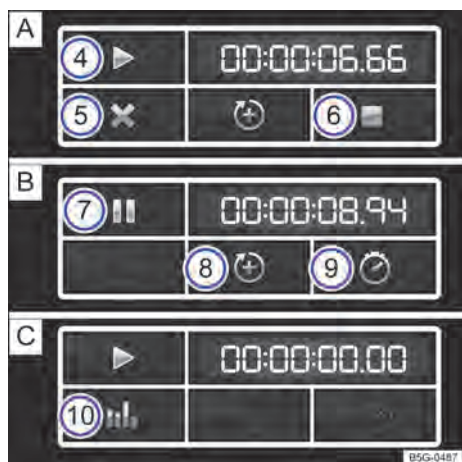

Fig. 20 superfície de função no display do sistema Infotainment: cronometragem com volta **A** interrompida, **B** em curso e **C** completada.

- 1 Cronômetro.
- 2 Superfície de função com o tempo de voltas atual.
- 3 Tempos de voltas salvos.

- 4 Iniciar e continuar com a medição do tempo. Isso só é possível com a ignição ligada. Tocando em Iniciar para começar a medição do tempo. A medição do tempo inicia-se automaticamente, assim que o veículo se movimenta para frente. Se os dados forem restaurados na estatística, uma nova primeira volta pode ser iniciada.
- 5 Cancelar a volta atual. O tempo da volta é apagado. Na estatística é exibido --:--:--.
- 6 Finalizar a medição do tempo.
- 7 Parar a cronometragem ou cancelar a volta atual enquanto a cronometragem estiver em execução.
- 8 Iniciar a nova volta. O último tempo da volta é salvo e uma nova volta é iniciada. O tempo total das voltas é indicado na estatística.
- 9 Indicar tempo intermediário. O cronômetro para por alguns segundos e o tempo intermediário é indicado.
- 10 Exibir a estatística após a finalização ou cancelamento da medição do tempo: número de voltas, tempo total, volta mais rápida e mais lenta, valor médio de todos os tempos das voltas, todos os valores das voltas. Tocando em Redefinir para redefinir a estatística.

i Podem-se identificar, no máximo, 99 voltas e uma duração máxima de 99 horas, 59 minutos e 59 segundos. Se um desses limites for atingido,

os dados devem ser apagados antes de uma outra medição do tempo na estatística.

Abrir Laptimer

1. Dependendo da versão, pressionar o botão ou a superfície de função **MENU**.

Ou: pressionar o botão ou a superfície de função **CAR**.

Ou: tocar na superfície de função **Veículo**.

2. Tocar na superfície de função **Veículo**.

Ou: tocar na superfície de função **Auto**.

3. Tocar na superfície de função **Selecionar**.

4. Tocar na superfície de função **Sport**.

O monitor de desempenho é exibido.

5. No monitor de desempenho, tocar num dos botões de seta para trocar para o laptimer.

Com os botões de seta, você pode alternar a qualquer tempo entre o Laptimer e o monitor de desempenho.

Medir os tempos de voltas

O cronômetro mede o tempo de volta em duas áreas:

O ponteiro vermelho e o valor no centro indicam o tempo decorrido em segundos, a indicação menor na área interna indica os minutos e as horas.

A exibição do lado direito indica o tempo da volta atual com uma exatidão de centésimos de segundo. Se ainda nenhuma volta tiver sido salva com intervalos de tempos no Laptimer, não haverá nenhuma divergência entre o tempo do cronômetro e o da volta.

⚠ ATENÇÃO

Distrações do condutor podem causar acidentes e ferimentos graves. A operação do laptimer pode distrair dos acontecimentos do trânsito.

- Só faça pré-ajustes do laptimer e abra as estatísticas quando o veículo estiver parado.
- Durante a condução, somente comande o laptimer em situações de condução fáceis de controlar.

Monitor de desempenho

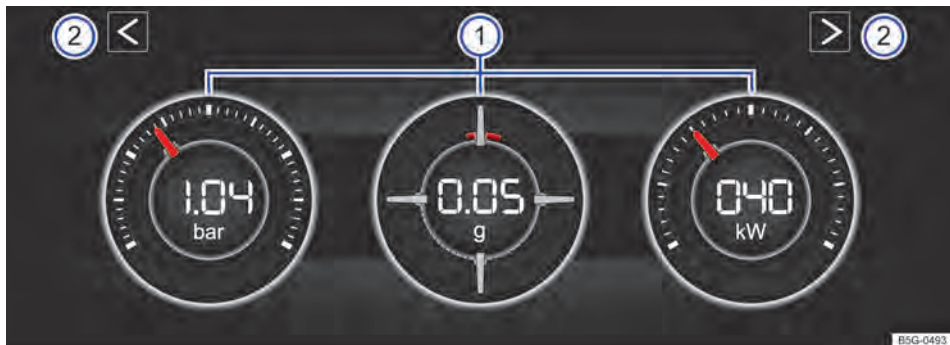

Fig. 21 No display do sistema Infotainment: monitor de desempenho.

- ① Áreas de indicação.
- ② Teclas de setas para alternar para o Laptimer.

O monitor de desempenho é uma indicação para a condução esportiva. Os instrumentos digitais indicam em tempo real os valores para a potência do motor, a temperatura e a aceleração, que são determinados por meio dos sensores do veículo. Com isso, o condutor tem uma vista geral da dinâmica da condução.

Abrir o monitor de desempenho

1. Conforme a versão, pressionar o botão ou a superfície de função **MENU** no sistema Infotainment.
2. Tocar na superfície de função **Veículo**.
3. Tocar na superfície de função **Selecionar**.
4. Tocar na superfície de função **Sport**.

Se você desejar alternar entre o monitor de desempenho e o laptimer, toque em um dos botões de seta à esquerda e à direita acima dos instrumentos → Fig. 21 ②.

Selecionar os instrumentos e configurar as unidades

O display pode exibir, no máximo, três instrumentos simultaneamente. Cada um dos instrumentos pode ser selecionado para cada uma das áreas de exibição → Fig. 21 ① (esquerda, meio, direita).

1. Para alternar entre os instrumentos, deslizar o dedo sobre o display na direção vertical.
O instrumento atualmente selecionado é ocultado e um no instrumento é exibido.

Para alguns instrumentos, a unidade pode ser configurada no sistema Infotainment → Página 34.

Os seguintes instrumentos podem ser exibidos:

- **Indicador da pressão de sobrealimentação:** o indicador da pressão de sobrealimentação → Fig. 21 ① exibe a pressão no circuito do ar de sobrealimentação entre o turbocompressor e o motor na unidade bar. Quanto mais o ponteiro ficar à direita na escala, maior será a potência que o motor despende.
- **Medidor de aceleração (G-Meter):** o medidor de aceleração (G-Meter) → Fig. 21 ① (centro) indica na área central o valor da aceleração na unidade g. A marca vermelha na área em forma de grade mostra a força da aceleração e a direção da força. A força age na direção oposta de acordo com as leis físicas. Se você, por exemplo, conduzir para a esquerda, a marca vermelha do instrumento se moverá na área direita do instrumento e vice-versa. Ao acelerar, a marcação vermelha se moverá para baixo. Ao frear, a marcação vermelha se moverá para cima. A intensidade da aceleração é indicada pela posição da marcação vermelha de dentro para fora. Se a aceleração aumenta, a marcação vermelha é excluída da área central.
- **Indicador de potência:** o indicador de potência → Fig. 21 ① (à direita) exibe a potência do motor atualmente demandada na forma de valor digital e analogamente na escala (em kW).
- **Indicador de temperatura do líquido de arrefecimento do motor:** no caso de forte demanda do motor e alta temperatura externa, se for o caso, o ponteiro continuará se movimentando no sentido horário. Isto não deve causar preocupação

desde que a luz de controle  não se acenda ou pisque no display do instrumento combinado → Página 248.

- **Indicação da temperatura do óleo:** em condições de condução normais, o ponteiro permanece na área central. Se o ponteiro estiver na área inferior esquerda, a temperatura de serviço do motor ainda não foi atingida. Se o motor ainda não tiver atingido a temperatura de serviço, evite acelerações e velocidades muito altas. No caso de forte demanda do motor e altas temperaturas externas, se for o caso, o ponteiro continuará se movimentando no sentido horário. Isto não deve causar preocupação desde que a luz de controle  não se acenda ou pisque no display do instrumento combinado → Página 246.

Sincronizar as áreas de indicação com a situação de condução

Selecione os três possíveis instrumentos de acordo com o comportamento de condução e a situação de condução individuais.

ATENÇÃO

Distrações do condutor podem causar acidentes e ferimentos graves. O comando do sistema Infotainment pode distrair dos acontecimentos do trânsito.

- Conduzir sempre de forma atenta e responsável.
- Faça todas as configurações no sistema Infotainment somente com o veículo parado.

AVISO

Forte demanda do motor, especialmente quando o motor está frio, pode causar danos ao motor.

- Com o motor frio, evite rotações do motor elevadas, aceleração total e fortes demandas do motor.
- Para evitar danos no motor, o ponteiro do tacômetro pode permanecer apenas por um curto período na área vermelha da escala.

 Devido ao princípio de determinação de potência disponível no veículo, os valores exibidos não são nenhuma garantia de precisão física. <

Monitor de desempenho

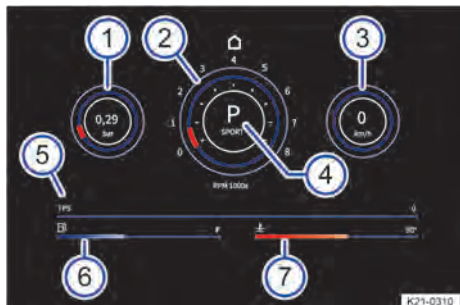

Fig. 22 No display do sistema Infotainment: monitor de desempenho.

- 1 Indicador da pressão de sobrealimentação.
- 2 Tacômetro.
- 3 Indicador de velocidade.
- 4 Indicador de marcha.
- 5 Indicador TPS.
- 6 indicador de nível do combustível.
- 7 Indicador da temperatura do líquido de arrefecimento.

O monitor de desempenho é uma indicação para a condução esportiva. Os instrumentos digitais indicam em tempo real os valores para a potência do motor, a temperatura e a aceleração, que são determinados por meio dos sensores do veículo. Com isso, o condutor tem uma vista geral da dinâmica da condução.

Dependendo da versão, a quantidade e a abrangência das informações representadas podem divergir.

Abrir o monitor de desempenho

1. Deslizar com o dedo para a esquerda na tela inicial do sistema Infotainment.
2. Tocar na superfície de função **Sport**.

Os seguintes instrumentos podem ser exibidos:

- **Indicador da pressão de sobrealimentação:** o indicador da pressão de sobrealimentação → Fig. 22 ① (à esquerda) indica a pressão no circuito do ar de sobrealimentação entre o turbocompressor e o motor na unidade bar. Quanto mais a barra no indicador estiver cheia, maior será a potência que o motor fornecerá.

- **Tacômetro:** o tacômetro → Fig. 22 ② indica as rotações por minuto do motor.
- **Indicador de velocidade:** o indicador de velocidade → Fig. 22 ③ indica a velocidade de condução atual em km/h.
- **Indicador da alavanca seletora:** o indicador da alavanca seletora → Fig. 22 ④ indica a marcha atualmente engatada ou a posição da alavanca seletora.
- **Indicador TPS:** o indicador TPS → Fig. 22 ⑤ indica a posição da válvula borboleta. A barra horizontal se move para a direita quando o pedal do acelerador é pressionado.
- **Indicador do nível de combustível:** esse indicador → Fig. 22 ⑥ é equivalente ao indicador do nível combustível do instrumento combinado. Se o veículo consumir combustível, a barra horizontal se moverá para a esquerda.
- **Indicador da temperatura do líquido de arrefecimento:** esse indicador → Fig. 22 ⑦ é equivalente ao indicador de temperatura do instrumento combinado. Se o motor estiver sujeito a carga excessiva ou temperaturas externas elevadas, a barra horizontal se moverá para a direita. Isto não deve causar preocupação desde que a luz de controle não acenda ou pisque no display do instrumento combinado.

⚠ ATENÇÃO

Distrações do condutor podem causar acidentes e ferimentos graves. O comando do sistema Infotainment pode distrair dos acontecimentos do trânsito.

- Conduzir sempre de forma atenta e responsável.
- Faça todas as configurações no sistema Infotainment somente com o veículo parado.

⚠ AVISO

Forte demanda do motor, especialmente quando o motor está frio, pode causar danos ao motor.

- Com o motor frio, evite rotações do motor elevadas, aceleração total e fortes demandas do motor.
- Para evitar danos no motor, o ponteiro do tacômetro pode permanecer apenas por um curto período na área vermelha da escala.

Devido ao princípio de determinação de potência disponível no veículo, os valores exibidos não são nenhuma garantia de precisão física. <

Menu de configurações do veículo

Nas configurações do veículo do sistema Infotainment, você pode ligar e desligar funções e sistemas individuais bem como realizar configurações.

Abrir o menu Configurações do veículo

1. Ligar a ignição.
2. Se necessário, ligar o sistema Infotainment.
3. Conforme a versão, pressionar o botão ou a superfície de função (MENU) e selecionar o menu Veículo.

Ou: conforme a versão, pressionar o botão ou a superfície de função (CAR) e selecionar o menu Configurações.

Ou: tocar na superfície de função (☰) e selecionar o menu Automático.

4. Para acessar outros menus no menu Configurações do veículo ou para realizar ajustes nos itens do menu, tocar na superfície de função (☰) e selecionar as respectivas superfícies de função.
5. Tocar na superfície de função (↩) para retornar ao menu anterior.

Um sinal de visto indica que a respectiva função está ligada.

Configurações do sistema e exibição de informações do veículo

- Configurações do veículo (Setup).
- Dependendo da versão: monitor de desempenho → Página 31, → Página 33.
- Dependendo da versão: laptimer → Página 30.
- Instrumento combinado digital (Pro) → Página 17, → Página 19.
- Instrumento combinado digital (Basic) → Página 21, → Página 23.
- Mídias ativas.
- Dados de condução.
- Status do veículo.
- Seleção da estação de rádio.

 Depois de dar partida no motor com a bateria do veículo 12 V totalmente descarregada ou trocada, ou após o auxílio à partida, as configurações do sistema, por exemplo, funções de conforto pessoais podem estar desajustadas ou ter sido excluídas. Verificar e corrigir as configurações depois que

a bateria do veículo 12 V tiver sido suficientemente recarregada.

ATENÇÃO

Distrações do condutor podem causar acidentes e ferimentos graves. O comando do sistema Infotainment pode distrair dos acontecimentos do trânsito.

- Conduzir sempre de forma atenta e responsável.
- Faça todas as configurações no sistema Infotainment somente com o veículo parado.

Sistema de reconhecimento de cansaço

Introdução ao assunto



Fig. 23 No display do instrumento combinado: símbolo do sistema de reconhecimento de cansaço.

O sistema de reconhecimento de cansaço avisa o condutor quando seu comportamento de direção indica cansaço.

O sistema de reconhecimento de cansaço determina o comportamento de direção do condutor no início de uma condução e calcula, a partir daí, uma estimativa do cansaço. Esta é comparada constantemente com o comportamento de direção atual. Se o sistema detectar cansaço do condutor, ele emite um alerta sonoro e exibe um alerta visual com um símbolo no display do instrumento combinado juntamente com uma mensagem de texto complementar → Fig. 23. A mensagem no display do instrumento combinado é exibida por aproximadamente cinco segundos e, se for o caso, repetida uma vez. A última mensagem é salva pelo sistema.

Condições de funcionamento

O comportamento de direção só é avaliado a velocidades superiores a cerca de 60 km/h (aproximadamente 37 mph) até cerca de 200 km/h (aproximadamente 125 mph).

ATENÇÃO

A recomendação de intervalo não pode substituir a atenção do condutor e funciona exclusivamente dentro dos limites do sistema. Como resultado, a recomendação de intervalo pode não detectar o cansaço do condutor em todas as situações e pode não reagir, reagir tardiamente ou reagir de forma indesejável. Há o risco de acidentes e ferimentos graves ou mesmo de morte.

- Permaneça sempre atento e não confie exclusivamente no sistema. A responsabilidade pela capacidade de conduzir veículos é sempre do condutor.
- Observe os limites do sistema → Página 35.
- Nunca conduza um veículo se estiver cansado.
- Faça pausas regulares e suficientemente longas em conduções mais longas.
- Atente para as indicações do display do instrumento combinado e aja conforme as instruções correspondentes.



O sistema de reconhecimento de cansaço foi desenvolvido somente para conduzir em estradas e em vias bem asfaltadas.



Em caso de avaria, mande verificar o sistema imediatamente em uma empresa especializada e qualificada. A Volkswagen recomenda procurar uma Concessionária Volkswagen.

Limites do sistema de reconhecimento de cansaço

 **Observe**  no início desse capítulo na página 34.

O sistema de reconhecimento de cansaço tem limites condicionados ao sistema. As seguintes condições podem levar o sistema de reconhecimento de cansaço somente a funcionar de maneira limitada ou mesmo não funcionar de maneira nenhuma:

- Velocidades inferiores a cerca de 60 km/h (aproximadamente 37 mph).
- Velocidades superiores a cerca de 200 km/h (aproximadamente 125 mph).
- Trechos sinuosos.
- Vias em más condições.
- Condições climáticas desfavoráveis.
- Modo esportivo de condução.
- Muita distração do condutor.

Microssono (cochilar ao volante):

Não é emitido nenhum alerta crítico no chamado microssono (cochilar ao volante)!
O sistema de reconhecimento de cansaço é reiniciado sob as seguintes condições:

- A ignição está desligada.
- O cinto de segurança do condutor está solto e a porta do condutor, aberta.
- O veículo está parado há mais de cerca de 15 minutos.

Em caso de uma condução mais longa em baixa velocidade abaixo de cerca de 60 km/h (aproximadamente 37 mph), a estimativa do cansaço é restaurada automaticamente pelo sistema. Em caso de uma condução posterior mais rápida, o comportamento de direção é recalculado.

Operar o sistema de reconhecimento de cansaço

 **Observe**  no início desse capítulo na página 34.

Ocultar mensagem

A mensagem no display do instrumento combinado pode ser ocultada da seguinte forma ou desaparecer por si só após cinco segundos:

Veículos com volante multifunções:

1. Pressionar o botão  no volante multifunções.

Ligar e desligar

Você pode ligar e desligar o sistema de reconhecimento de cansaço no menu *Assistentes* no sistema Infotainment → Página 26.



Após a partida do motor, o sistema de reconhecimento de cansaço liga-se automaticamente.

Segurança

Posição do banco

Introdução ao assunto

Número de assentos

O veículo possui um total de cinco assentos: dois assentos dianteiros e três assentos traseiros.

Cada assento está equipado com um cinto de segurança.

Uma postura incorreta no banco prejudica consideravelmente a proteção oferecida pelos cintos de segurança. As consequências podem ser ferimentos graves ou até fatais. O risco de ferimentos graves ou fatais aumenta principalmente quando um airbag acionado atinge o ocupante que adotou uma posição incorreta no banco. O condutor é o responsável por todos os ocupantes e, principalmente, pelas crianças transportadas no veículo.

ATENÇÃO

Uma postura incorreta no veículo pode aumentar o risco de ferimentos graves ou fatais em manobras de direção e de frenagem súbitas, numa colisão ou acidente e no acionamento do airbag.

- Antes do início da condução, todos os ocupantes do veículo devem adotar uma postura correta nos bancos e mantê-la durante a condução. Isto também é válido para o uso do cinto de segurança.
- Nunca transporte mais pessoas do que a quantidade de assentos com cinto de segurança disponíveis no veículo.
- Nunca incline o encosto do banco muito para trás.
- Mantenha sempre os pés na área para os pés durante a condução. Nunca coloque os pés, por exemplo, sobre o banco ou sobre o painel de instrumentos. Nunca coloque os pés para fora do veículo pelos vidros. Do contrário, o airbag e o cinto de segurança podem não oferecer a proteção necessária, aumentando o risco de ferimentos num acidente.

Postura correta no banco

Observe  no início desse capítulo na página 36.



Fig. 24 Distância correta do condutor em relação ao volante, posição correta do cadaço do cinto de segurança e ajuste correto do apoio para cabeça (representação esquemática).

A seguir estão indicadas as posturas corretas para o condutor e para os passageiros.

Somente com a postura correta se atinge a proteção ideal do cinto de segurança e dos airbags. Pessoas que, em razão de suas particularidades físicas, não conseguem adotar a postura correta devem informar-se numa empresa especializada e qualificada sobre possíveis instalações especiais. A Volkswagen recomenda procurar uma Concessionária Volkswagen.

Para sua própria segurança, para conduzir com o mínimo de fadiga possível e para reduzir os ferimentos em caso de manobra de frenagem brusca ou de acidente, a Volkswagen recomenda as seguintes posições no banco:

Válido para todos os ocupantes do veículo:

- Ajustar o apoio para cabeça de modo que a sua borda superior se encontre preferencialmente na mesma linha da parte superior da cabeça, porém não abaixo da altura dos olhos. Posicionar a parte posterior da cabeça o mais perto possível do apoio para cabeça → Fig. 24.
- Em caso de pessoas baixas, empurrar o apoio para cabeça para baixo até o batente, mesmo se a cabeça se encontrar abaixo da borda superior do apoio para cabeça.
- Em caso de pessoas altas, empurrar o apoio para cabeça para cima até o batente.
- Deixar os dois pés na área para os pés sempre.
- Regular e colocar os cintos de segurança corretamente → Página 37.

Para o condutor vale adicionalmente:

- Sente-se o mais para trás possível na superfície do banco.
- Ajustar o banco do condutor na direção longitudinal de modo que os pedais possam ser acionados com as pernas ligeiramente arqueadas e a distância até o painel de instrumentos na área dos joelhos seja no mínimo de 10 cm (cerca de 4 pol) → Fig. 24 B.
- Ajustar a altura do banco do condutor de modo que o ponto superior do volante possa ser alcançado.
- Colocar o encosto do banco numa posição ereta, de modo que as costas se apoiem totalmente nele.
- As coxas devem repousar frouxamente sobre a superfície do banco. As partes de trás dos joelhos devem sobressair alguns centímetros além da borda dianteira da superfície do banco. Usar outras opções de ajuste dos bancos dependentes da versão → Página 81 , → Página 81.
- Ajuste o banco de tal forma que a distância entre o volante e o tórax tenha no mínimo 25 cm (cerca de 10 pol) → Fig. 24 A e que o condutor possa segurar o volante pela borda externa com as duas mãos e com os braços ligeiramente flexionados.
- O volante devidamente regulado deve apontar sempre na direção do tórax e não pode apontar na direção do rosto.

Para o passageiro dianteiro vale adicionalmente:

- Colocar o encosto do banco numa posição ereta, de modo que as costas se apoiem totalmente nele.
- Mover o banco do passageiro dianteiro para a metade traseira da faixa de ajuste para que o airbag possa atingir seu efeito protetor total se for acionado. ◀

Cintos de segurança

Introdução ao assunto

Os cintos de segurança colocados corretamente mantêm os ocupantes do veículo numa posição correta de máxima proteção em manobras de frenagem ou acidentes.

ATENÇÃO

Cintos de segurança não colocados ou colocados incorretamente podem aumentar o risco de ferimentos graves ou fatais.

- Antes da condução, todos os ocupantes do veículo devem assumir sempre a posição correta no banco, colocar corretamente o respectivo cinto de segurança pertencente ao assento e mantê-lo colocado corretamente durante a condução.
- Proteja as crianças no veículo antes de cada condução e durante a condução com um sistema de retenção para crianças correspondente ao peso e à estatura da criança, assim como com os cintos de segurança corretamente colocados → Página 48.
- Encaixe a lingueta do cinto de segurança apenas no fecho do cinto de segurança do banco correspondente e deixe a lingueta do cinto de segurança encaixar firmemente. O uso de um fecho do cinto de segurança não pertencente ao respectivo banco reduz a proteção e pode ocasionar ferimentos graves.
- Nunca tire o cinto de segurança durante a condução.
- Coloque sempre um cinto de segurança por pessoa.
- Nunca leve crianças ou bebês no colo e nunca use um cinto de segurança para mais de uma pessoa.
- Não conduza com roupas soltas ou volumosas, por exemplo, um casaco sobre um paletó, pois isto restringe o assentamento correto e a funcionalidade do cinto de segurança.

ATENÇÃO

Cintos de segurança danificados aumentam o risco de ferimentos graves ou fatais. Se o tecido do cinto de segurança ou outras peças do cinto de segurança estiverem danificados, os cintos de segurança poderão se romper num acidente ou numa manobra de frenagem brusca.

- Nunca danifique o cinto de segurança prensando-o na porta ou no mecanismo do banco.
- Em caso de avarias no tecido do cinto de segurança, ligações do cinto de segurança, enrolador automático do cinto de segurança ou fecho do cinto de segurança, o respectivo cinto de segurança ou o respectivo elemento de fixação do cinto deve ser substituído imediatamente por uma empresa especializada e qualificada. A empresa especializada e qualificada deve utilizar peças de reposição corretas, compatíveis com o veículo, com a versão e com o ano-modelo. A Volkswagen recomenda procurar uma Concessionária Volkswagen.
- Nunca tente reparar, modificar ou remover os cintos de segurança ou os elementos de fixação do cinto por conta própria. Apenas uma empre-

sa especializada e qualificada pode realizar reparos no cinto de segurança, no enrolador automático e nas peças do fecho do cinto de segurança. A empresa especializada e qualificada só pode substituir o cinto de segurança por um cinto de segurança aprovado para o assento. A Volkswagen recomenda procurar uma Concessionária Volkswagen.

- Mandar substituir cintos de segurança que tenham sido submetidos a esforço durante um acidente e, por isso, tenham sofrido alongamento, por uma empresa especializada e qualificada. A Volkswagen recomenda procurar uma Concessionária Volkswagen. A substituição poderá ser necessária mesmo se não houver um dano visível. Verifique também as ancoragens dos cintos de segurança.

⚠️ ATENÇÃO

O manuseio incorreto do cinto de segurança aumenta o risco de ferimentos graves ou fatais.

- Verifique regularmente os cintos de segurança e as peças integrantes quanto a sua perfeita condição.
- Mantenha os cintos de segurança sempre limpos.
- Jamais deixe objetos estranhos e líquidos penetrarem nos engates dos fechos dos cintos de segurança e nos fechos dos cintos de segurança. Isso pode limitar a funcionalidade dos engates dos fechos dos cintos de segurança, dos fechos dos cintos de segurança e dos cintos de segurança.
- Nunca prenda o cadarço do cinto de segurança. Nunca danifique o cadarço do cinto de segurança e nunca o deixe entrar em atrito com arestas vivas.

Solicitação para colocar o cinto de segurança

📖 Observe ⚠️ no início desse capítulo na página 37.



Fig. 25 No display do instrumento combinado: luz de advertência da solicitação para colocar o cinto de segurança.

Solicitação para colocar o cinto de segurança para os assentos dianteiros

Se os cintos de segurança não estiverem colocados antes do início da condução e a uma velocidade superior a, aproximadamente, 25 km/h (aproximadamente 15 mph) ou se os cintos de segurança forem retirados durante a viagem, quando o assento do condutor ou do passageiro for ocupado por um adulto, um sinal sonoro soa durante 126 segundos. Além disso, a luz de advertência vermelha pisca no display do instrumento combinado.

A luz de advertência vermelha só se apaga quando, com a ignição ligada, todos os ocupantes do veículo tiverem colocado os cintos de segurança.

Solicitação para colocar o cinto de segurança para os assentos traseiros (dependendo do país e da versão)

Ao ligar a ignição, a solicitação para colocar o cinto de segurança exibe ao condutor no display do instrumento combinado se possíveis passageiros ocupando os assentos traseiros colocaram seus cintos de segurança.



O símbolo indica que o passageiro neste assento colocou "seu" cinto de segurança.



O símbolo indica que este assento não está ocupado.

Se, durante a condução, um cinto de segurança for retirado nos assentos do banco traseiro, os símbolos e piscarão, dependendo da versão do instrumento combinado, para esse assento de forma alternada. Além disso, a luz de advertência vermelha pisca no display do instrumento combinado. A uma velocidade superior a aproximadamente 25 km/h (aproxima-

damente 15 mph) um sinal sonoro soa adicionalmente por 126 segundos.

⚠ ATENÇÃO

A solicitação para colocar o cinto de segurança está preparada para detectar adultos. A ocupação do assento por pessoas de pouco peso, principalmente crianças, não é detectada com segurança. Além disso, a solicitação para colocar o cinto de segurança reage limitadamente ou não reage em caso de utilização de cadeiras de criança e revestimentos do assento. Isso pode fazer com que pessoas mais leves e crianças fiquem inadvertidamente sem cinto de segurança e sofram ferimentos graves ou fatais em caso de acidente.

- Certificar-se de que todos os ocupantes do veículo, principalmente, as crianças, colocaram seu cinto corretamente.

Colocar ou tirar cinto de segurança

📖 **Observe** ⚠ no início desse capítulo na página 37.

Colocar o cinto de segurança



Fig. 26 Introduzir a lingueta do cinto de segurança no fecho do cinto de segurança (representação esquemática).

1. Adotar a posição do banco correta → Página 36.
2. Puxar o cadorço do cinto de segurança de maneira uniforme sobre o tórax e sobre a região pélvica. Atentar para não torcer o cadorço do cinto de segurança → Página 40.
3. Introduzir a lingueta do cinto de segurança firmemente no fecho do cinto de segurança pertencente ao assento → Fig. 26.
4. Realizar um teste de tração no cinto de segurança para verificar o encaixe seguro da lingueta do cinto de segurança no fecho.

Tirar o cinto de segurança

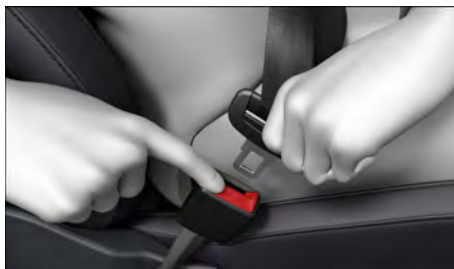

Fig. 27 Soltar a lingueta do cinto de segurança do fecho do cinto de segurança (representação esquemática).

Tirar o cinto de segurança apenas com o veículo parado → Página 40, *Posição do cadorço do cinto de segurança*.

1. Pressionar o botão vermelho no fecho do cinto de segurança → Fig. 27.

A lingueta do cinto de segurança salta para fora.

2. Com a mão, conduzir o cinto de segurança de volta para que o cadorço do cinto de segurança se enrole mais facilmente, o cinto de segurança não se torça e o revestimento não seja danificado.

Cinto de segurança torcido

Se um cinto de segurança não puder ser retirado com facilidade do direcionador, é possível que o cinto de segurança esteja torcido no interior do revestimento lateral em razão de um retorno muito rápido do cinto:

1. Puxar o cinto de segurança totalmente para fora pela lingueta, lentamente e com cuidado.
2. Eliminar a torção do cinto de segurança e conduzi-lo lentamente de volta, com a mão.
3. Mesmo que a torção do cinto de segurança não possa ser eliminada, colocar o cinto de segurança.

Nesse caso, a torção não deve se localizar numa área do cinto de segurança que esteja apoiada diretamente no corpo!

4. Para eliminar a torção, procurar imediatamente uma empresa especializada e qualificada. A Volkswagen recomenda procurar uma Concessionária Volkswagen.

Posição do cadarço do cinto de segurança

📖 Observe ⚠️ no início desse capítulo na página 37.

Os cintos de segurança somente oferecem proteção ideal num acidente e diminuem o risco de ferimentos graves ou fatais com a posição correta do cadarço do cinto de segurança. Além disso, a posição correta do cadarço do cinto de segurança mantém os ocupantes do veículo numa posição em que o airbag ativado pode oferecer a proteção máxima. Por esse motivo, usar sempre o cinto de segurança e observar a posição correta do cadarço do cinto de segurança → Fig. 28.

Posição correta do cadarço do cinto de segurança



Fig. 28 Posição correta do cadarço do cinto de segurança e ajuste correto do apoio para cabeça (representação esquemática).

- A faixa superior do cinto de segurança deve passar sempre sobre o centro do ombro e nunca sobre o pescoço, sobre o braço, sob o braço ou por trás das costas.
- A faixa inferior do cinto de segurança deve passar sempre pela frente da região pélvica e nunca sobre o abdômen.
- Deixar o cinto de segurança sempre plano e firme sobre o corpo. Se necessário, esticar um pouco o cadarço do cinto de segurança.

Posição correta do cadarço do cinto de segurança para mulheres grávidas



Fig. 29 Posição correta do cadarço do cinto de segurança para mulheres grávidas (representação esquemática).

Nas gestantes, o cinto de segurança deve passar de maneira uniforme sobre o tórax e, tanto quanto possível, em posição plana abaixo da região pélvica, para que não haja pressão abdominal - isto deve ser seguido durante todo o período da gravidez → Fig. 29.

Adequar a posição do cadarço do cinto de segurança à estatura

A posição do cadarço do cinto de segurança pode ser adequada com os seguintes acessórios:

- Regulagem de altura do cinto de segurança dos bancos dianteiros → Página 41.
- Bancos dianteiros com ajuste de altura → Página 36.

⚠️ ATENÇÃO

Uma posição incorreta do cadarço do cinto de segurança pode ocasionar ferimentos graves em caso de acidente ou de manobras súbitas de frenagem ou de direção.

- Certifique-se de que a posição do cadarço do cinto de segurança esteja correta.
- Para obter proteção ideal dos cintos de segurança, coloque o encosto do banco em uma posição vertical e aplique o cinto de segurança corretamente, de acordo com o tamanho do corpo.
- Coloque a faixa superior do cinto de segurança sobre o centro do ombro e nunca sob o braço ou sobre o pescoço.
- Coloque o cinto de segurança sem retorcer e firme na parte superior do corpo e sobre a região

pélvica. Se for necessário, ajuste o comprimento do cadarço do cinto de segurança.

- Certifique-se de que a faixa inferior do cinto de segurança passe antes da região pélvica, nunca sobre o abdômen.
- Gestantes devem certificar-se de que o cinto de segurança esteja posicionado de maneira uniforme sobre o tórax e, tanto quanto possível, em posição plana abaixo da região pélvica durante todo o período da gravidez. Isto deve ser seguido para que não haja pressão abdominal.
- Não torça o cadarço do cinto de segurança ao colocar ou usar o cinto de segurança.
- Nunca mantenha o cinto de segurança afastado do corpo com a mão.
- Não conduza o cadarço do cinto de segurança sobre objetos sólidos ou frágeis, por exemplo, óculos, canetas ou chaves.
- Nunca altere a posição do cadarço do cinto de segurança usando ganchos, olhais de retenção ou similares.

 Pessoas que não conseguem atingir a posição ideal do cadarço do cinto de segurança em razão de particularidades físicas devem se informar numa empresa especializada e qualificada sobre possíveis instalações especiais para conseguir a proteção ideal dos cintos de segurança e dos airbags. A Volkswagen recomenda procurar uma Concessionária Volkswagen.

Regulagem de altura do cinto de segurança

 **Observe**  no início desse capítulo na página 37.



Fig. 30 Ao lado dos bancos dianteiros: regulagem de altura do cinto de segurança.

Com o auxílio da regulagem de altura do cinto de segurança, é possível regular a posição dos cintos de segurança na área do ombro conforme a estatura para que o cinto possa ser colocado corretamente:

1. Pressionar o botão da regulagem de altura do cinto de segurança no sentido das setas e mantê-lo pressionado → Fig. 30.
2. Deslocar a regulagem de altura do cinto de segurança para cima ou para baixo até que o cinto de segurança esteja regulado sobre o meio do ombro → Página 40.
3. Soltar o botão da regulagem de altura do cinto de segurança.
4. Verificar se a regulagem de altura do cinto de segurança está encaixada dando um puxão brusco no cinto de segurança.

ATENÇÃO

Se você ajustar a altura do cinto durante a condução, isso poderá causar ferimentos graves e fatais.

- Nunca regule a altura do cinto de segurança durante a condução.

Enrolador automático do cinto de segurança, pré-tensionador do cinto de segurança e limitador de força do cinto de segurança

 **Observe**  no início desse capítulo na página 37.

Os cintos de segurança do veículo são parte do conceito de segurança do veículo → Página 43. O conceito de segurança do veículo dispõe das funções importantes a seguir:

Enrolador automático do cinto de segurança

Cada cinto de segurança está equipado com um enrolador automático do cinto de segurança na faixa superior do cinto de segurança. Puxando-se lentamente o cinto de segurança ou em condução normal, é garantida a total liberdade de movimentos na faixa superior do cinto de segurança. Porém, na retirada rápida do cinto de segurança, frenagens súbitas, viagem por montanhas, curvas e aceleração, o enrolador automático do cinto de segurança bloqueia o cinto de segurança.

Pré-tensionadores dos cintos de segurança

Os cintos de segurança para os ocupantes do veículo nos bancos dianteiros estão equipados com pré-tensionadores do cinto de segurança.

Os pré-tensionadores do cinto de segurança são acionados por sensores e tensionam os cintos de segurança em caso de colisões frontais, laterais, traseiras e, se for o caso, capotamentos do veículo de gravidade maior. Um cinto de segurança solto é tensionado. Deste modo, pode reduzir o movimento para frente dos ocupantes do veículo e o movimento dos ocupantes do veículo na direção do impacto. O pré-tensionador do cinto de segurança trabalha junto com o sistema de airbag. O pré-tensionador do cinto de segurança só é acionado no caso de um capotamento se os airbags para cabeça forem acionados.

Um pó fino poderá ser gerado no acionamento. Isto é perfeitamente normal e não representa risco de incêndio no veículo.

ATENÇÃO

A função de proteção dos pré-tensionadores do cinto de segurança é suficiente apenas para a ativação dos pré-tensionadores do cinto de segurança. Se os pré-tensionadores do cinto de segurança tiverem sido acionados, será necessário substituir o sistema.

- Os pré-tensionadores do cinto de segurança acionados e as respectivas peças do sistema devem ser substituídos imediatamente por peças novas que tenham sido liberadas para o veículo pela Volkswagen.
- Reparos e modificações no veículo devem ser realizados somente por uma empresa especializada e qualificada para isso. As empresas especializadas e qualificadas para isso possuem as ferramentas necessárias, aparelhos de diagnóstico, informações de reparo e pessoal especializado. A Volkswagen recomenda procurar uma Concessionária Volkswagen.
- Nunca instale no veículo peças de pré-tensionadores do cinto de segurança desmontadas de veículos em fim de vida ou originárias de reciclagem.
- Nunca modifique nenhum componente dos pré-tensionadores do cinto de segurança.

Limitador de força do cinto de segurança

Os cintos de segurança para os ocupantes do veículo nos bancos dianteiros e dos assentos traseiros externos estão equipados com limitadores de força dos cintos de segurança.

Um limitador de força do cinto de segurança minimiza a força do cinto de segurança que atua sobre o corpo em caso de acidente.

 No caso de sucateamento do veículo ou de peças individuais do sistema, todas as prescrições de segurança devem ser observadas. As empresas especializadas e qualificadas conhecem estas

prescrições → Página 42. A Volkswagen recomenda procurar uma Concessionária Volkswagen. 

Serviço e descarte dos pré-tensionadores dos cintos de segurança

 **Observe**  no início desse capítulo na página 37.



Em trabalhos nos pré-tensionadores do cinto de segurança, bem como na desinstalação e instalação de outras peças do veículo durante reparos, os cintos de segurança podem ser danificados imperceptivelmente. Como consequência, os pré-tensionadores dos cintos de segurança podem não funcionar corretamente em caso de acidente ou sequer funcionar.

Para que a eficácia dos pré-tensionadores dos cintos de segurança não seja prejudicada e as peças desmontadas não causem ferimentos ou contaminem o meio ambiente, as prescrições devem ser observadas. As empresas especializadas e qualificadas conhecem estas prescrições. A Volkswagen recomenda procurar uma Concessionária Volkswagen.

ATENÇÃO

O tratamento inadequado e até mesmo reparos próprios realizados nos cintos de segurança, enroladores do cinto de segurança automáticos e pré-tensionadores dos cintos de segurança aumentam o risco de ferimentos graves ou fatais. O pré-tensionador do cinto de segurança poderia não ser acionado, apesar de necessário, ou ser acionado inesperadamente.

- Nunca realize por conta própria reparos, ajustes e a remoção e instalação de peças nos pré-tensionadores dos cintos de segurança ou nos cintos de segurança, pelo contrário, solicite que eles sejam realizados por uma empresa especializada e qualificada para isso → Página 292. A Volkswagen recomenda procurar uma Concessionária Volkswagen.
- Os cintos de segurança, os pré-tensionadores do cinto de segurança e os enroladores automáticos do cinto de segurança não podem ser reparados e devem, sim, ser substituídos.

 Os módulos de airbag e os pré-tensionadores dos cintos de segurança podem conter perclorato. Observe as determinações legais referentes ao descarte. 

Sistema de airbag

Introdução ao assunto

Os airbags não substituem os cintos de segurança, que devem ser sempre usados.

Os airbags só podem proporcionar proteção adicional aos ocupantes do veículo se os bancos, cintos de segurança, apoios para cabeça e, para o condutor, o volante estiverem devidamente ajustados e forem utilizados.

Os airbags não são acionados sempre que houver danos visíveis ao veículo.

Situações em que os airbags nem sempre são acionados:

- Quando a ignição está desligado em caso de uma colisão.
- Em caso de pequenas colisões frontais.
- Em caso de colisões laterais leves.
- Em caso de colisões traseiras.
- Em caso de capotamento.
- Em colisões de baixa velocidade.

Ferimentos como inchaços, hematomas, queimaduras e abrasões na pele devido ao airbag acionado não podem ser descartados.

ATENÇÃO

Se houver objetos entre os ocupantes do veículo e a área de expansão dos airbags, esses objetos irão alterar a área de expansão dos airbags e aumentar o risco de ferimentos quando os airbags forem acionados. Os objetos podem alcançar a área de expansão dos airbags durante manobras súbitas de frenagem ou de direção, ou em acidentes, e ser arremessados de forma perigosa pelo interior do veículo caso o airbag seja acionado.

- Nunca segure objetos nas mãos ou carregue no colo durante a condução.
- Nunca transporte objetos no banco do passageiro dianteiro.

ATENÇÃO

Após os airbags terem sido acionados, eles perdem seu efeito protetor e devem ser substituídos. Sem o efeito protetor dos airbags, o risco de ferimentos aumenta durante manobras de frenagem ou manobras de direção bruscas, ou em caso de acidentes.

- Os airbags acionados e as respectivas peças do sistema devem ser substituídos imediatamente

por peças novas que tenham sido liberadas para o veículo pela Volkswagen.

- Reparos e modificações no veículo devem ser realizados somente por uma empresa especializada e qualificada para isso. As empresas especializadas e qualificadas para isso possuem as ferramentas necessárias, aparelhos de diagnóstico, informações de reparo e pessoal especializado. A Volkswagen recomenda procurar uma Concessionária Volkswagen.
- Nunca instalar no veículo peças de airbag desmontadas de veículos antigos ou originárias de reciclagem.
- Nunca altere componentes do sistema de airbag.

ATENÇÃO

Um pó fino e vapor de água poderão ocorrer no acionamento dos airbags. Isso é normal e não representa risco de incêndio no veículo. O pó fino pode irritar a pele e a mucosa dos olhos bem como ocasionar dificuldades respiratórias, principalmente em pessoas que sofrem ou sofreram de asma ou outras limitações na condição respiratória.

- Para reduzir os problemas respiratórios, desça do veículo ou abra os vidros ou as portas para respirar ar externo.
- Havendo contato com o pó, lave as mãos e o rosto com sabonete suave e água antes da próxima refeição.
- Enxague os olhos e feridas abertas com água se tiverem tido contato com o pó.

ATENÇÃO

Produtos de limpeza com solventes deixam a superfície na área dos locais de montagem dos airbags porosa. Em caso de um acidente com acionamento do airbag, as peças de plástico que se soltam podem ser arremessadas pelo interior do veículo e causar ferimentos graves.

- Nunca limpe o painel de instrumentos e a superfície na área dos locais de montagem dos airbags com produtos de limpeza com solventes.

Luz de controle

📖 Observe ⚠️ no início desse capítulo na página 43.

Teste de funcionamento



A luz de controle amarela no display do instrumento combinado se acende brevemente após ligar a ignição para verificação do funcionamento e se apaga após alguns segundos.

Sistema de airbag ou pré-tensionador do cinto de segurança avariado



A luz de controle amarela se acende permanentemente. Além disso, uma mensagem pode ser exibida no display do instrumento combinado.

Em pelo menos um airbag ou pré-tensionador do cinto de segurança, foi reconhecida uma falha de funcionamento.

1. Visitar uma empresa especializada e qualificada e mandar verificar o sistema de airbag e o pré-tensionador do cinto de segurança. A Volkswagen recomenda procurar uma Concessionária Volkswagen.

Sistema de airbag ou pré-tensionador do cinto de segurança com aparelho de diagnóstico desligado



A luz de controle amarela se acende após ligar a ignição por cerca de quatro segundos e pisca a seguir por cerca de 12 segundos. Além disso, uma mensagem pode ser exibida no display do instrumento combinado. Pelo menos um airbag ou pré-tensionador do cinto de segurança foi desligado com aparelho de diagnóstico.

1. Visitar uma empresa especializada e qualificada mandar verificar se o sistema de airbag ou o pré-tensionador do cinto de segurança deve permanecer desligado. A Volkswagen recomenda procurar uma Concessionária Volkswagen.

Locais de montagem e áreas de expansão

📖 Observe ⚠️ no início desse capítulo na página 43.

Os locais de instalação dos airbags estão identificados pela inscrição "AIRBAG".

As áreas emolduradas em vermelho nas ilustrações dos airbags são cobertas pelos airbags acionados (área de expansão). Por esse motivo, nunca podem ser colocados ou fixados objetos nessas áreas → ⚠️

⚠️ ATENÇÃO

A inflação de um airbag acionado ocorre em milissegundos e com velocidade muito alta. Isso pode fazer com que objetos sejam arremessados pelo interior do veículo. Isso pode causar ferimentos graves.

- Mantenha sempre as áreas de expansão dos airbags desobstruídas.
- Nunca fixe objetos às coberturas ou às áreas de expansão dos airbags.
- Não adesive ou cubra de outra forma os locais de montagem dos airbags ou as superfícies nas áreas de expansão dos airbags.
- Não deve haver outras pessoas, animais ou objetos entre os ocupantes do veículo e as áreas de expansão dos airbags. Certifique-se de que isso também seja cumprido por crianças e passageiros.
- No lado do passageiro dianteiro, não fixe objetos, por exemplo, sistemas de navegação móveis, no para-brisa acima do airbag frontal do passageiro dianteiro.
- Vire os para-sóis para os vidros laterais somente se nenhum objeto estiver fixado no para-sol, por exemplo, caneta ou comando de abertura de portão de garagem.
- Não instale cortinas de proteção solar nos vidros laterais que não estejam expressamente liberadas para utilização no respectivo veículo.
- Pendurar somente trajes leves no gancho para roupas do veículo. Não guarde objetos pesados ou afiados nas bolsas.
- Não monte acessórios nas portas.

⚠️ ATENÇÃO

O manuseio incorreto dos bancos pode impedir o funcionamento correto dos airbags e causar ferimentos graves.

- Nunca remova os bancos dianteiros do veículo ou modifique peças deles.
- Não exerça força excessiva sobre os apoios laterais dos encostos dos bancos.
- Aplique somente revestimentos do banco ou capas protetoras que estejam expressamente liberados para o uso no veículo.
- Danos nos revestimentos dos bancos ou nas costuras da área dos airbags devem ser reparados imediatamente por uma empresa especializada e qualificada. A Volkswagen recomenda procurar uma Concessionária Volkswagen.

Airbags frontais

📖 Observe ⚠ no início desse capítulo na página 43.

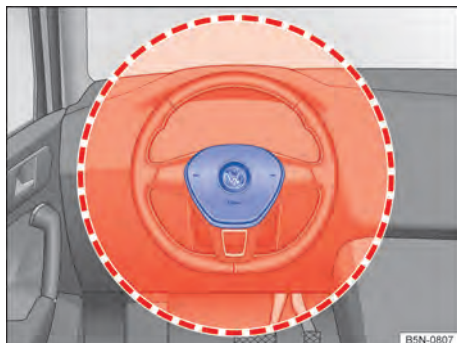

Fig. 31 No lado do condutor: local de instalação e área de expansão do airbag frontal do condutor.



Fig. 32 No lado do passageiro dianteiro: local de instalação e área de expansão do airbag frontal do passageiro dianteiro.

⚠ ATENÇÃO

Uma posição no banco incorreta pode impedir que o airbag frontal funcione corretamente e causar ferimentos graves.

- Segure o volante durante a condução sempre com as duas mãos lateralmente na borda externa: posição das nove horas e três horas.
- Ajuste o banco do condutor de modo que haja pelo menos 25 cm (cerca de 10 polegadas) de espaço entre o tórax e o centro do volante. Se você não puder cumprir esta premissa em razão de particularidades físicas, entre obrigatoriamente em contato com uma empresa especializada e qualificada. A Volkswagen recomenda procurar uma Concessionária Volkswagen.

- Ajuste o banco do passageiro dianteiro de modo que exista a maior distância possível entre o passageiro dianteiro e o painel de instrumentos.

Desligar e ligar o airbag frontal do passageiro dianteiro

📖 Observe ⚠ no início desse capítulo na página 43.



Fig. 33 No painel de instrumentos no lado do passageiro dianteiro: interruptor acionado pela chave para desligar e ligar o airbag frontal do passageiro dianteiro.

Ao fixar uma cadeira de criança voltada para trás no banco do passageiro dianteiro, o airbag frontal do passageiro dianteiro precisa ser desligado!

Observar as especificações específicas do país para o uso das cadeiras de crianças no banco do passageiro dianteiro → Página 50.

A desativação do airbag frontal do passageiro dianteiro não está disponível em todos os países. Se não houver interruptor acionado pela chave no veículo, o airbag frontal do passageiro dianteiro só poderá ser desligado por uma empresa especializada e qualificada para tal. A Volkswagen recomenda procurar uma Concessionária Volkswagen.

Airbag frontal do passageiro dianteiro ligado

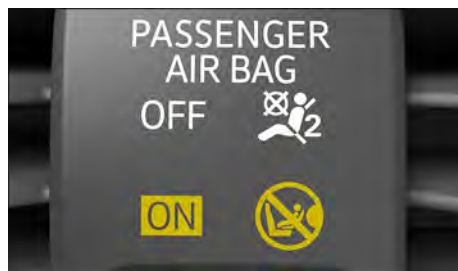



Fig. 34 No console central: luz de controle para airbag frontal do passageiro dianteiro ligado (conforme o país).

ON  A luz de controle amarela para o airbag frontal do passageiro dianteiro ligado se acende cerca de 60 segundos após ligar a ignição ou após ligar o airbag frontal do passageiro dianteiro com o interruptor acionado pela chave → Fig. 34 e se apaga em seguida de forma independente. O airbag frontal do passageiro dianteiro foi ligado.

1. Verificar se o airbag frontal do passageiro dianteiro deve permanecer ligado.

Airbag frontal do passageiro dianteiro desligado

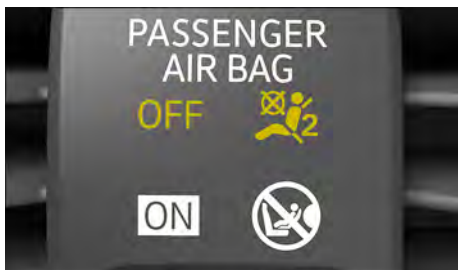



Fig. 35 No console central: luz de controle para airbag frontal do passageiro dianteiro desligado (conforme o país).

OFF  A luz de controle amarela se acende permanentemente → Fig. 35. O airbag frontal do passageiro dianteiro foi desligado.

1. Verificar se o airbag frontal do passageiro dianteiro deve permanecer desligado, por exemplo, ao utilizar uma cadeira de criança no banco do passageiro dianteiro.



Ligar o airbag frontal do passageiro dianteiro

1. Desligar a ignição.
2. Abrir a porta do lado do passageiro dianteiro.
3. Abrir totalmente a haste da chave do veículo.



Ou: remover a chave de emergência da chave do veículo → Página 63.

4. Introduzir a haste da chave no interruptor acionado pela chave até a segunda resistência → Fig. 33.

A haste da chave não está totalmente inserida nesse caso → .

5. Girar a chave do veículo ou a chave de emergência sem muito esforço para a posição .
6. Retirar a chave do veículo do interruptor acionado pela chave e fechar a haste da chave → .

Ou: retirar a chave de emergência do interruptor acionado pela chave e reinserir na chave do veículo → .

7. Fechar a porta do lado do passageiro dianteiro.
A luz de controle amarela PASSENGER AIR BAG  se acende e se apaga após aproximadamente 60 segundos → Página 44.
8. Verificar se, com a ignição ligada, a luz de controle amarela PASSENGER AIR BAG , não se acende → Página 44.



Desligar o airbag frontal do passageiro dianteiro

1. Desligar a ignição.
2. Abrir a porta do lado do passageiro dianteiro.
3. Abrir totalmente a haste da chave do veículo.

Ou: remover a chave de emergência da chave do veículo → Página 63.

4. Introduzir a haste da chave no interruptor acionado pela chave até a segunda resistência → Fig. 33.

A haste da chave não está totalmente inserida nesse caso → .

5. Girar a chave do veículo ou a chave de emergência sem muito esforço para a posição .
6. Retirar a chave do veículo do interruptor acionado pela chave e fechar a haste da chave → .



Ou: retirar a chave de emergência do interruptor acionado pela chave e reinserir na chave do veículo → .

7. Fechar a porta do lado do passageiro dianteiro.

A luz de controle amarela PASSENGER AIR BAG  se acende permanentemente com a ignição ligada → Página 44.

Sinal de reconhecimento do airbag frontal do passageiro dianteiro desligado

Um airbag frontal do passageiro dianteiro desativado é indicado somente pela luz de controle amarela permanentemente acesa PASSENGER AIR BAG  → Página 44.

Se, com o airbag frontal do passageiro dianteiro desligado, a luz de controle amarela PASSENGER AIR BAG , não se acender permanentemente ou juntamente com a luz de controle amarela  no display do instrumento combinado, poderá haver uma avaria no sistema de airbag. Por isso, por motivos de segurança, não deve ser montado nenhum sistema de retenção para crianças no banco do passageiro. O airbag frontal do passageiro dianteiro poderia ser acionado num acidente → .

⚠ PERIGO

Observe as instruções de segurança importantes relativas ao airbag frontal do passageiro dianteiro → Página 50.

⚠ PERIGO

Com o airbag desligado, as pessoas no banco do passageiro dianteiro serão seriamente ou fatalmente feridas em caso de acidente. Portanto, o airbag frontal do passageiro dianteiro só pode ser desligado em casos especiais.

- Somente desative o airbag frontal do passageiro dianteiro se, em casos excepcionais, uma cadeira de criança voltada para trás estiver fixada no banco do passageiro dianteiro. Ative novamente o airbag frontal do passageiro dianteiro assim que a cadeira de criança voltada para trás no banco do passageiro dianteiro não estiver mais em uso.
- Conforme a versão, somente desligue o airbag frontal do passageiro dianteiro se, em casos excepcionais, o encosto do banco do passageiro dianteiro for dobrado para frente. Religue o airbag frontal do passageiro dianteiro assim que o encosto do banco do passageiro dianteiro estiver dobrado para trás.
- Somente ligue e desligue o airbag frontal do passageiro dianteiro com a ignição desligada para evitar danos ao sistema de airbag.
- Como condutor, certifique-se sempre de que o interruptor acionado pela chave esteja na posição correta.

⚠ ATENÇÃO

Quando há avarias no sistema de airbag, é possível que ele seja acionado de forma imperfeita, não seja acionado ou seja acionado inesperadamente, o que pode causar ferimentos graves ou fatais.

- Em caso de avaria, mande verificar o sistema de airbag imediatamente numa empresa especializada e qualificada. A Volkswagen recomenda procurar uma Concessionária Volkswagen.
- Em caso de avaria no sistema do airbag, nunca instale uma cadeira de criança no banco do passageiro dianteiro e nunca retire as cadeiras de criança existentes.

⚠ ATENÇÃO

Se a chave do veículo ou a chave de emergência permanecer inserida no interruptor acionado pela chave durante a condução, a chave do veículo ou a chave de emergência poderá girar involuntariamente no interruptor acionado pela chave devido a vibrações e se for o caso, ativar o airbag frontal

do passageiro dianteiro. Com isso, o airbag frontal do passageiro dianteiro pode ser acionado inesperadamente causando ferimentos graves ou fatais.

- Retire sempre a chave do veículo ou a chave de emergência do interruptor acionado pela chave antes de ligar a ignição.

ⓘ AVISO

Ao ser girada, uma haste da chave não inserida o suficiente pode danificar o interruptor acionado pela chave.

- Insira a haste da chave no interruptor acionado pela chave até a segunda resistência.

ⓘ AVISO

Se chaves de veículo ou chaves de emergência forem inseridas no interruptor acionado pela chave poderão ocorrer danos no revestimento da porta, painel de instrumentos, interruptor acionado pela chave e chave do veículo ou chave de emergência ao fechar a porta do passageiro dianteiro.

- Retire sempre a chave do veículo ou chave de emergência do interruptor acionado pela chave antes de fechar a porta do passageiro dianteiro. <

Airbags laterais

📖 Observe ⚠ no início desse capítulo na página 43.



Fig. 36 Lateralmente em ambos os bancos dianteiros: local de instalação e área de expansão do airbag lateral.

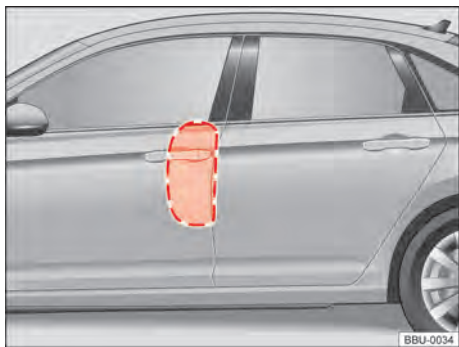

Fig. 37 No interior do veículo, em ambos os lados de veículo: área de expansão do airbag lateral dianteiro.

Airbags para cabeça

Observe **⚠** no início desse capítulo na página 43.



Fig. 38 Em ambos os lados do veículo: local de instalação e área de expansão do airbag para cabeça.

Transporte seguro de crianças

Introdução ao assunto

As cadeiras de criança reduzem o risco de ferimentos em caso de acidente. Transporte crianças sempre nas cadeiras de criança!

Observe:

- As cadeiras de criança são divididas em grupos de acordo com o tamanho, a idade e o peso da criança.
- A fixação das cadeiras de criança no veículo pode ser realizada com diferentes sistemas de fixação.

Por motivos de segurança, as cadeiras de criança sempre devem ser montadas nos bancos traseiros → Página 50.

A Volkswagen recomenda utilizar cadeiras de criança do programa de acessórios da Volkswagen. Essas ca-

deiras de criança foram projetadas e verificadas para o uso em veículos Volkswagen.

Para obter mais informações sobre cadeiras de criança do programa de acessórios, entrar em contato com sua Concessionária Volkswagen ou visitar o website da Volkswagen.

⚠ ATENÇÃO

As crianças não protegidas ou mal protegidas podem sofrer ferimentos graves ou fatais no caso de uma manobra de condução ou de frenagem repentina ou em caso de acidente.

- Transporte crianças com menos de 12 anos ou menos de 150 cm (cerca de 4 pés, 11 polegadas) de altura sempre numa cadeira de criança adequada durante a condução. Observe as prescrições específicas do país que sejam diferentes.
- Proteja as crianças sempre com uma cadeira de criança adequada. As cadeiras de criança devem corresponder ao tamanho, idade e peso da criança.
- Siga as instruções do fabricante a cadeira de criança para fixar a cadeira de criança no veículo e para fixar a criança na cadeira de criança.
- Nunca coloque o cinto em diversas crianças numa cadeira de criança.
- Em nenhuma hipótese, leve crianças ou bebês no colo.
- Nunca deixe crianças sozinhas na cadeira de criança.
- Nunca permita que crianças sejam transportadas no veículo sem proteção, que elas se levantem, fiquem ajoelhadas nos bancos ou que elas assumam uma posição sentada incorreta durante a condução. Isso vale principalmente para as crianças que são transportadas no banco do passageiro dianteiro. Em caso de acidente, as crianças podem ferir outras pessoas gravemente ou correr risco de vida.
- Para a proteção máxima da cadeira de criança, é muito importante o sentido correto do cinto de segurança. Observe obrigatoriamente as indicações do fabricante da cadeira de criança sobre a posição correta do cinto de segurança. Cintos de segurança colocados incorretamente podem causar ferimentos mesmo em pequenos acidentes.
- Após um acidente, substitua a cadeira de criança submetida a esforços, uma vez que podem ter ocorrido danos imperceptíveis.

Tipos de cadeiras de criança

📖 **Observe** ⚠️ no início desse capítulo na página 48.

Utilize somente cadeiras de criança que são oficialmente aprovadas e adequadas para a criança.

Normas para as cadeiras de criança

Para as cadeiras de criança, nos Estados-Membros, são aplicáveis as normas ECE-R 44 ou ECE-R 129. Ambas as normas são válidas paralelamente. Cadeiras de criança verificadas de acordo com essas normas possuem o selo de aprovação ECE de cor laranja. O selo de aprovação ECE pode conter, entre outras, as seguintes informações sobre a cadeira de criança:

- Classes de peso.
- Classe de tamanho.
- Categoria de aprovação (universal, semiuniversal, específica do veículo ou i-Size).
- Número de aprovação.

No caso de cadeiras de criança aprovadas conforme a norma ECE-R 44, o número de aprovação de oito dígitos no selo de aprovação ECE precisa começar com 03 ou 04. Isso indica que a cadeira está liberada. Cadeiras de criança mais antigas, cujo número de aprovação começa com 01 ou 02, não estão liberadas.

Cadeiras de criança por classes de peso



Fig. 39 Exemplo de representação de cadeiras de criança.

Classe	Peso da criança
Grupo 0	até 10 kg
Grupo 0+	até 13 kg
Grupo 1	de 9 a 18 kg
Grupo 2	de 15 a 25 kg
Grupo 3	de 22 a 36 kg

- **Classe de peso 0/0+**: do nascimento até a idade de aproximadamente 18 meses, são mais adequa-

dos os bebês-conforto voltados para trás
→ Fig. 39 do grupo 0/0+ ou 0/1.

- **Classe de peso 1**: depois de atingir o limite de peso, são adequadas cadeiras de criança do grupo 1 (até aproximadamente quatro anos) e do grupo 1/2 (até aproximadamente sete anos) com sistema de cinto de segurança integrado.
- **Classes de peso 2/3**: os grupos 2 e 3 incluem cadeiras de criança com encosto das costas e assentos de elevação sem encosto das costas. As cadeiras de criança com encosto das costas oferecem, através de uma posição integrada do cadarço do cinto de segurança e dos estofados laterais, uma melhor proteção do que os assentos de elevação sem encosto das costas. A Volkswagen recomenda utilizar cadeiras de criança com encosto das costas. Cadeiras de criança do grupo 2 são adequadas para a faixa etária até aproximadamente sete anos de idade, as cadeiras de criança do grupo 3 a partir de aproximadamente sete anos.

Ao utilizar uma cadeira de criança do grupo 2 e uma cadeira para crianças com estatura a partir de 100 cm (3 pés, 3 pol.) com encosto do banco, utilizar adicionalmente o quarto ponto de fixação da cadeira de criança, se disponível, para o cinto de segurança. Observar as instruções de uso da cadeira de criança.

Nem toda criança cabe na cadeira de criança do seu grupo de peso. Da mesma forma, nem toda cadeira de criança cabe em todo veículo. Verifique sempre se a criança cabe corretamente na cadeira de criança e se a cadeira de criança pode ser fixada de forma segura no veículo.

Cadeiras de criança por categorias de aprovação

As cadeiras de criança podem ter as categorias de aprovação "universal" (de acordo com o regulamento ECE-R 44 e ECE-R 129), "semiuniversal", "específico do veículo" (ambos de acordo com o regulamento ECE-R 44) ou "i-Size" (de acordo com o regulamento ECE-R 129).

- **Universal**: cadeiras de criança com aprovação "universal" estão aprovadas para serem instaladas em todos os veículos. Não é necessária uma lista de modelos. No caso de aprovação universal para ISOFIX, fixar adicionalmente a cadeira de criança com um cinto de fixação superior.
- **Semiuniversal**: uma aprovação "semiuniversal" requer, além dos requisitos normais da aprovação universal, dispositivos de segurança para fixar a cadeira de criança que exigem testes adicionais. As cadeiras de criança com a aprovação "semiuniversal" possuem uma lista de modelos, na qual deve estar contido o veículo.
- **Específica do veículo**: uma aprovação específica do veículo requer, para cada modelo de veículo,

um teste dinâmico da cadeira de criança no veículo, feito separadamente. As cadeiras de criança com aprovação “específica do veículo” também possuem uma lista de modelos.

- **i-Size:** cadeiras de criança com a aprovação “i-Size” devem atender às exigências prescritas na norma ECE-R 129, em relação à instalação e à segurança. Consulte o fabricante de cadeiras de criança para saber quais cadeiras de criança estão aprovadas para esse veículo de acordo com i-Size. <

Instalação e utilização das cadeiras de criança

📖 **Observe** ⚠️ no início desse capítulo na página 48.

Especificações específicas de países

Em relação à utilização de cadeiras de criança e às suas possibilidades de fixação, vigoram prescrições e determinações legais divergentes nos diversos países. O transporte de crianças no banco do passageiro dianteiro não é permitido em todos os países. Prescrições e determinações legais têm prioridade sobre as descrições neste Manual de instruções.

Orientações sobre a instalação de uma cadeira de criança

Na instalação de uma cadeira de criança, observe as seguintes orientações gerais. Essas instruções são válidas para cadeiras de criança com qualquer sistema de fixação.

- Ler e observar as instruções do fabricante da cadeira de criança → ⚠️.
- Montar a cadeira de criança preferencialmente no banco traseiro atrás do banco do passageiro dianteiro para que as crianças possam desembarcar pelo lado da calçada.
- Ajustar a altura do cinto de segurança de tal forma que a posição do cadarço do cinto de segurança seja natural e adequada à cadeira de criança, sem muito desvio. Em caso de cadeira de criança voltada para trás, usar a posição inferior de regulagem de altura do cinto de segurança.
- Para montar uma cadeira de criança voltada para trás no banco do passageiro dianteiro, desligar o airbag frontal do passageiro dianteiro.
- Em caso de montagem sobre o banco do passageiro dianteiro, empurrar o banco do passageiro dianteiro totalmente para trás e posicionar na posição mais alta. Colocar o encosto do banco na posição vertical → Página 81.
- Deixar sempre espaço livre suficiente em volta da cadeira de criança. Se for o caso, regular o banco

em frente à cadeira de criança. Observar sem falta a posição correta do banco do condutor e do passageiro dianteiro → Página 36.

- O encosto das costas da cadeira de criança deve encostar completamente no encosto do banco do veículo. Ajustar a inclinação do encosto do banco do veículo de modo que a cadeira de criança encoste completamente. Se a cadeira de criança, em estado instalado, tocar no apoio para cabeça, impedindo que encoste de modo correto, empurrar o apoio para cabeça bem para cima ou remover e guardar com segurança no veículo → Página 80.
- Uma vez instalada corretamente a cadeira de criança, os ajustes do respectivo assento não devem mais ser alterados. Se os ajustes do assento tiverem sido alterados, a instalação da cadeira de criança deverá ser verificada e ajustada, se necessário.
- Se uma cadeira de criança for usada num assento, nenhuma função, tal como função de massagem ou aquecimento do banco → Página 109 poderá ser usada nesse assento.

Etiqueta adesiva do airbag



Fig. 40 No para-sol: etiqueta do airbag (representação esquemática).



Fig. 41 Na coluna B: etiqueta do airbag (representação esquemática).

No veículo podem existir etiquetas adesivas com informações importantes sobre o airbag frontal do passageiro dianteiro. O conteúdo depende do país

e pode variar. As etiquetas adesivas podem estar coladas nos seguintes locais:

- No para-sol do condutor e, se for o caso, do passageiro dianteiro → Fig. 40.
- Na coluna B no lado do passageiro dianteiro → Fig. 41.

Antes da instalação de uma cadeira de criança voltada para trás, é imprescindível observar os alertas → .

Perigos ao transportar crianças no banco do passageiro dianteiro

Um acionamento do airbag frontal do passageiro dianteiro na utilização de uma **cadeira de criança voltada para trás** pode causar ferimentos graves ou fatais → .

Cadeiras de criança voltadas para trás somente podem ser utilizadas no banco do passageiro dianteiro se o airbag frontal do passageiro dianteiro estiver desligado → Página 43. Um airbag frontal do passageiro dianteiro desligado é indicado pela luz de controle PASSENGER AIR BAG acesa permanentemente **OFF** , na área de visão do condutor → Página 44.

O desligamento do airbag frontal do passageiro dianteiro não está disponível em todos os países → Página 45.

Não desativar o airbag frontal do passageiro dianteiro na utilização de uma **cadeira de criança voltada para frente**. Ao instalar a cadeira de criança, estabelecer a maior distância possível em relação ao airbag frontal do passageiro dianteiro. Um acionamento do airbag frontal do passageiro dianteiro pode causar ferimentos graves → .

Nem todas as cadeiras de criança estão aprovadas para o uso sobre o banco do passageiro dianteiro. A cadeira de criança deve estar liberada pelo fabricante especialmente para uso no banco do passageiro dianteiro de veículos com airbags frontais e laterais. A Concessionária Volkswagen mantém à disposição uma lista atual com as cadeiras de criança liberadas.

PERIGO

Observe as instruções de segurança importantes relativas ao airbag frontal do passageiro dianteiro → Página 45.

PERIGO

O uso de uma cadeira de criança voltada para trás no banco do passageiro dianteiro aumenta o risco de ferimentos graves ou letais, ou mesmo de morte, para a criança no caso de um acidente.

- Nunca utilizar uma cadeira de criança voltada para trás no banco do passageiro dianteiro

quando o airbag frontal do passageiro dianteiro estiver ativado.

- Desative o airbag frontal do passageiro dianteiro se você quiser instalar uma cadeira de criança no banco do passageiro dianteiro. Se o airbag frontal do passageiro dianteiro não puder ser desativado, você não deverá utilizar cadeiras de criança voltadas para trás.
- Para estabelecer a maior distância possível para o airbag frontal do passageiro dianteiro, ajuste o banco do passageiro dianteiro para trás e para cima tanto quanto possível.
- Coloque o encosto do banco numa posição vertical.
- Ajustar a altura do cinto de segurança de tal forma que a posição do cadarço do cinto de segurança seja natural e adequada à cadeira de criança, sem muito desvio. Use a posição inferior de regulagem de altura do cinto de segurança para cadeiras de criança voltadas para trás.
- Utilize somente cadeiras de criança aprovadas pelo fabricante da cadeira de criança para uso sobre o banco do passageiro dianteiro com airbag frontal e lateral.

ATENÇÃO

Risco de ferimentos com a instalação incorreta de cadeiras de criança.

- Observe e siga sempre as instruções de instalação e os alertas do fabricante da cadeira de criança.

ATENÇÃO

Risco de ferimentos na utilização de uma cadeira de criança voltada para frente no banco do passageiro dianteiro.

- Para estabelecer a maior distância possível para o airbag frontal do passageiro dianteiro, ajuste o banco do passageiro dianteiro para trás e para cima tanto quanto possível.
- Coloque o encosto do banco numa posição vertical.
- Ajustar a altura do cinto de segurança de tal forma que a posição do cadarço do cinto de segurança seja natural e adequada à cadeira de criança, sem muito desvio. Use a posição inferior de regulagem de altura do cinto de segurança para cadeiras de criança voltadas para trás.
- Utilize somente cadeiras de criança aprovadas pelo fabricante da cadeira de criança para uso sobre o banco do passageiro dianteiro com airbag frontal e lateral.

⚠️ ATENÇÃO

Um airbag para cabeça ou lateral acionado pode causar ferimentos.

- Cuidar para que não se encontrem crianças na área de expansão dos airbags → Página 43.
- Não coloque objetos na área de expansão dos airbags.

Sistemas de fixação

📖 Observe ⚠️ no início desse capítulo na página 48.

De acordo com o país, são utilizados diferentes sistemas de fixação para uma instalação segura das cadeiras de criança.

Usar somente os sistemas de fixação aqui descritos para fixar cadeiras de criança no veículo.

Vista geral dos sistemas de fixação

— **ISOFIX/i-Size:** ISOFIX e i-Size são sistemas de fixação padronizados para fixação rápida e segura de cadeiras de criança no veículo. A fixação ISOFIX ou i-Size estabelece uma conexão rígida entre a cadeira de criança e a carroceria.

A cadeira de criança tem duas presilhas de fixação fixas, chamadas braços de apoio. Os braços de apoio engatam nos olhais de retenção ISOFIX localizados entre a superfície do banco e o encosto do banco traseiro nos bancos traseiros externos → Página 53. Complementar a fixação ISOFIX, se for o caso, com um cinto de fixação superior ou com um suporte de apoio.

— **Cinto de segurança automático de três pontos:** Se disponível, deve-se preferir a fixação das cadeiras de criança com o ISOFIX à fixação com um cinto de segurança automático de três pontos → Página 55.

Fixações adicionais:

- **Top Tether:** o cinto de fixação superior é passado sobre o encosto do banco traseiro e fixado com um gancho num ponto de ancoragem localizado no lado posterior dos bancos traseiros → Página 54. Os olhais de fixação do cinto de fixação superior estão identificados com um símbolo de âncora.
- **Suporte de apoio:** algumas cadeiras de criança são apoiadas com um suporte de apoio no assoalho do veículo. O suporte de apoio evita que a cadeira de criança incline para frente em caso de colisão. As cadeiras de criança com suporte de

apoio somente devem ser utilizadas no banco do passageiro dianteiro e nos assentos externos da segunda fileira de bancos → ⚠️.

Sistemas de fixação de cadeiras de criança recomendados

A Volkswagen recomenda fixar as cadeiras de criança do seguinte modo:

- **Cadeira de criança voltada para trás:**
 - ISOFIX/i-Size e cinto de fixação superior
 - ISOFIX/i-Size e suporte de apoio
- **Cadeira de criança do grupo 1 voltada para frente e cadeira de criança i-Size para crianças com estatura de até 105 cm (3 pés, 5 polegadas):**
 - ISOFIX/i-Size e cinto de fixação superior
 - ISOFIX/i-Size e suporte de apoio
- **Cadeira de criança do grupo 2/ 3 voltada para frente e cadeira de criança i-Size para crianças com estatura a partir de 100 cm (3 pés, 3 polegadas):**
 - ISOFIX/i-Size e, se for o caso, cinto de fixação superior.
 - ISOFIX/i-Size e, se for o caso, suporte de apoio.

⚠️ ATENÇÃO

As crianças não protegidas ou mal protegidas podem sofrer ferimentos graves ou fatais no caso de uma manobra de condução ou de frenagem repentina ou em caso de acidente.

- Siga as instruções do fabricante a cadeira de criança para fixar a cadeira de criança no veículo e para fixar a criança na cadeira de criança.

⚠️ ATENÇÃO

A utilização incorreta do suporte de apoio pode ocasionar lesões graves ou fatais.

- Atente para que o suporte de apoio esteja instalado de modo correto e seguro.
- Observe e siga sempre as instruções de instalação e os alertas do fabricante da cadeira de criança.

⚠️ ATENÇÃO

As ancoragens dos sistemas de retenção para crianças são projetadas para suportar somente as cargas causadas pelos sistemas de retenção para crianças corretamente instalados. Sob nenhuma circunstância as ancoragens podem ser usadas para cintos de segurança, cintos, equipamentos ou outros objetos no veículo.

Fixar cadeira de criança com ISOFIX ou i-Size

📖 **Observe** ⚠️ no início desse capítulo na página 48.

Vista geral da instalação com ISOFIX ou i-Size

A identificação dos pontos de ancoragem do ISOFIX ou do i-Size depende da versão e do país.

A tabela a seguir mostra as possibilidades de instalação das cadeiras de criança ISOFIX ou i-Size nos pon-

tos de ancoragem ISOFIX ou i-Size dos respectivos assentos.

Grupo	Alinhamento da cadeira de criança	Classe de tamanho/classe ISOFIX	Banco do passageiro dianteiro	Assentos laterais do banco traseiro	Assento central do banco traseiro
Grupo 0: até 10 kg	voltada para trás	E/R1	X	IL-SU	X
Grupo 0+: até 13 kg	voltada para trás	E/R1	X	IL-SU	X
		D/R2			
		C/R3			
Grupo 1: 9 a 18 kg	voltada para trás	D/R2	X	IL-SU, IUF	X
		C/R3			
	voltada para frente	B/F2	X	IL-SU, IUF	X
		B1/F2X			
Grupo 2: 15 a 25 kg	voltada para frente	A/F3	-	X	IL-SU
		-			
Grupo 3: 22 a 36 kg	voltada para frente	-	X	IL-SU	X
		-			
Sistema de retenção i-Size	voltada para trás	-/R2	X	X	X
	voltada para frente	-/B2, F2X	X	X	X

- **Classe de tamanho:** a indicação da classe de tamanho corresponde ao peso corporal liberado para a cadeira de criança. Nas cadeiras de criança com aprovação “universal” ou “semiuniversal”, a classe de tamanho está indicada no selo de aprovação ECE. A indicação da classe de tamanho está anexada na respectiva cadeira de criança.
- **X:** assento inadequado para a fixação de uma cadeira de criança ISOFIX ou i-Size desse grupo.
- **IL-SU:** assento adequado para a instalação de uma cadeira de criança ISOFIX com aprovação “semiuniversal”. Observar a lista de veículos do fabricante da cadeira de criança.
- **IUF:** assento adequado para a instalação de uma cadeira de criança ISOFIX com aprovação “universal”.
- **i-U:** assento adequado para a instalação de uma cadeira de criança i-Size voltada para frente ou para trás com aprovação “universal”.
- **i-UF:** assento adequado para a instalação de uma cadeira de criança i-Size voltada para frente com aprovação “universal”.

Instalar cadeiras de criança com ISOFIX ou i-Size

O local de instalação dos pontos de ancoragem inferiores está marcado com um símbolo ISOFIX ou um símbolo i-Size.



Identificação dos pontos de ancoragem do ISOFIX para cadeiras de criança nos assentos do banco traseiro.



Identificação dos pontos de ancoragem do i-Size para cadeiras de criança nos assentos do banco traseiro.



Fig. 42 Instalar a cadeira de criança com braços de apoio (representação esquemática).

1. Observar e seguir as orientações → Página 50, *Instalação e utilização das cadeiras de criança.*
2. Se for o caso, rebater para baixo as capas de proteção dos pontos de ancoragem ISOFIX ou i-Size.
3. Inserir os braços de apoio da cadeira de criança nas ancoragens ISOFIX ou i-Size → Fig. 42. A cadeira de criança deve engatar de modo seguro e audível.
4. Realizar um teste de tração nos dois lados da cadeira de criança para verificar se a cadeira de criança está corretamente encaixada.

Se a cadeira de criança estiver equipada com um suporte de apoio, o suporte de apoio deve ficar fixo no assoalho do veículo.

Fixar a cadeira de criança com cinto de fixação superior (Top Tether)

📖 Observe ⚠ no início desse capítulo na página 48.



Fig. 43 No porta-objetos atrás do banco traseiro: pontos de ancoragem Top Tether do cinto de segurança Top Tether.



Fig. 44 No encosto do banco traseiro: posição do cinto de segurança no caso de apoios para cabeça não ajustáveis com cinto individual Top Tether.



Fig. 45 No encosto do banco traseiro: posição do cinto de segurança no caso de apoios para cabeça não ajustáveis com cinto Top Tether em forma de V.

Além de serem fixadas nos pontos de ancoragem ISOFIX, as cadeiras de criança ISOFIX com aprovação "universal" também devem ser fixadas com um cinto de fixação superior (Top Tether).

Fixe o cinto de segurança Top Tether somente nas ancoragens Top Tether fornecidas. As ancoragens, que são adequadas para Top Tether, estão identificadas com um símbolo e, se for o caso, com a inscrição "TOP TETHER".

Fixar o cinto de segurança Top Tether

1. Observar e seguir as orientações → Página 50, *Instalação e utilização das cadeiras de criança.*
2. Se for o caso, remover a cobertura do compartimento de bagagem.
3. Posicionar a cadeira de criança no meio da superfície do banco do veículo.

- Inserir os braços de apoio da cadeira de criança nos olhais de retenção ISOFIX → Página 53. A cadeira de criança deve engatar de modo seguro e audível.
- Aplica-se a cadeiras de criança com cinto individual Top Tether:* Conduzir o cinto Top Tether sobre o apoio para cabeça integrado → Fig. 44.
Aplica-se a cadeiras de criança com cinto de segurança Top Tether em forma de V: Conduzir o cinto Top Tether lateralmente no apoio para cabeça integrado em direção à parte traseira → Fig. 45.
- Conduzir o cinto de fixação superior da cadeira de criança para trás, por cima do banco e enganchar no olhal de retenção identificado com "Top Tether" → Fig. 43.

- Esticar o cinto de fixação superior para que a cadeira de criança encoste na parte superior do encosto do banco traseiro.

⚠ ATENÇÃO

Se o cinto de fixação superior não estiver devidamente fixado ou fixado em ancoragens não previstas para ele, a cadeira de criança poderá se soltar, causando ferimentos graves.

- Fixe sempre apenas um cinto de segurança Top Tether de uma cadeira de criança numa ancoragem Top Tether.

 Conforme o país e a versão, pode haver duas ou três ancoragens de cinto de fixação superior no compartimento de bagagem atrás do encosto do banco traseiro. ▶

Fixar a cadeira de criança com o cinto de segurança

📖 **Observe** ⚠ no início desse capítulo na página 48.

Ao utilizar uma cadeira de criança com a categoria de aprovação "universal (u)" no veículo, certifique-se de que ela esteja aprovada para o assento. As infor-

mações necessárias podem ser encontradas no selo de aprovação ECE da cadeira de criança. Consulte as possibilidades de instalação na tabela a seguir.

Grupo	Peso da criança	Banco do passageiro dianteiro		
		Airbag frontal do passageiro dianteiro ativado	Airbag frontal do passageiro dianteiro desativado	Assentos do banco traseiro
Grupo 0	até 10 kg	x	u	u
Grupo 0+	até 13 kg	x	u	u
Grupo 1	voltada para trás	x	u	u
	voltada para frente	u	x	u
Grupo 2	de 15 a 25 kg	u	x	u
Grupo 3	de 22 a 36 kg	u	x	u

u: universal; x: assento inadequado para a instalação de uma cadeira de criança deste grupo.

Fixar a cadeira de criança com o cinto de segurança

- Observar e seguir as orientações → Página 50, *Instalação e utilização das cadeiras de criança*.
- Ajustar a altura do cinto de segurança de tal forma que a posição do cinto de segurança seja natural e adequada à cadeira de criança, sem muito desvio. Em caso de cadeira de criança voltada para trás, usar a posição inferior de regulagem de altura do cinto de segurança.
- Colocar o cinto de segurança e passá-lo pela cadeira de criança conforme as instruções do fabricante da cadeira de criança.
- Atentar para que o cinto de segurança não esteja torcido.

- Introduzir a lingueta do cinto de segurança no fecho do cinto de segurança pertencente ao banco até que a lingueta do cinto engate de forma audível.

As cadeiras de criança com a categoria de aprovação "semuniversal", as quais são fixadas com o cinto de segurança e um suporte de apoio, não devem ser fixadas no assento central do banco traseiro.

Instalação na posição do banco do meio

Ao instalar uma cadeira de criança na posição do banco do meio, é necessário observar a montagem correta, porque essa posição do banco é mais estreita que as duas externas. Se a cadeira de criança for mais larga que a superfície do banco, os fechos do

cinto de segurança das posições do banco vizinhas podem ser cobertas e danificadas. Ao instalar cadeiras de criança, conferir sempre se todos os fechos do cinto de segurança estão livremente acessíveis.

- Caso não tenha sido indicado o contrário pelo fabricante da cadeira de criança, esta deve estar bem apoiada no encosto do banco e no estofamento do banco, e não deve ultrapassar a superfície do banco.
- A cadeira de criança deve estar instalada reta e no meio da posição do banco, e não deve poder ser movida mais de 2,5 cm (cerca de 1 pol).
- A cadeira de criança não pode estar apoiada nos fechos do cinto de segurança.



Para o caso de emergência

Proteger a si mesmo e ao veículo

Observar as determinações legais para a proteção de um veículo parado. Em muitos países, é obrigatório, por exemplo, ligar as luzes de advertência e vestir um colete de segurança → Página 57.

Lista de controle sobre o que fazer em caso de avaria

Os seguintes pontos devem ser observados na sequência indicada para garantir a própria segurança e a segurança dos passageiros:

1. Estacionar o veículo a uma distância segura do fluxo de trânsito sobre uma superfície adequada. Observar todas as informações importantes sobre estacionamento →  → Página 160.
2. Ligar as luzes de advertência  → Página 11.
3. Desembarcar todos os ocupantes do veículo e levá-los em segurança para longe do fluxo de trânsito, por exemplo, para trás do guard-rail. Observar as prescrições específicas do país sobre coletes de segurança.
4. Para fazer com que os demais usuários da via percebam o veículo, posicionar o triângulo de segurança.
5. Observar as indicações de segurança → Página 237, *Orientações de segurança para trabalhos no compartimento do motor*.
6. Se necessário, procurar auxílio técnico especializado. A Volkswagen recomenda o serviço de emergência da Volkswagen.

Se as luzes de advertência estiverem acesas, pode ser indicada, por exemplo, uma mudança de direção ou mudança de faixa durante a rebocagem com o acionamento da alavanca dos indicadores de dire-

- Em caso de instalação de várias cadeiras de criança, estas não podem enganchar uma na outra.

Em certos casos, inclusive uma cadeira de criança instalada corretamente pode cobrir os fechos do cinto de segurança, chegando a danificá-los, tornando-os inutilizáveis. Isto pode acontecer quando a cadeira de criança escorrega na superfície do banco durante a condução. Por isso, controle periodicamente a posição da cadeira de criança, para garantir que os fechos do cinto de segurança não são cobertos nem danificados. 

ção. As luzes de advertência são momentaneamente interrompidas.

Observar as orientações importantes para a rebocagem → Página 232.

ATENÇÃO

Um veículo parado representa um grande risco de acidente para os ocupantes do veículo e para os demais usuários da via.

- Parar o veículo assim que for possível e seguro.
- Estacione o veículo a uma distância segura do fluxo do trânsito.
- Ligue as luzes de advertência.
- Nunca deixe pessoas, especialmente crianças e pessoas com necessidades especiais, no veículo. Isso vale principalmente quando as portas estiverem travadas. Pessoas trancadas podem ficar expostas a temperaturas muito altas ou muito baixas.

ATENÇÃO

As peças do sistema de escape esquentam muito. Por isso, podem causar incêndios e ferimentos graves.

- Nunca estacione o veículo de modo que peças do sistema de escape entrem em contato com materiais facilmente inflamáveis sob o veículo, por exemplo, grama seca ou combustível.

AVISO

Empurrar o veículo manualmente pode causar danos ao veículo ou soltar o spoiler traseiro.

- Ao empurrar o veículo manualmente, tomar cuidado para não pressionar as luzes traseiras, o spoiler traseiro e as grandes áreas de chapa metálica.

Lista de controle para conduta após um acidente

Os seguintes pontos devem ser observados na sequência indicada para garantir a própria segurança e a segurança dos passageiros num acidente:

1. Desligar a ignição.
2. Ligar as luzes de advertência  → Página 11.
3. Para fazer com que os demais usuários da via percebam o veículo, posicionar o triângulo de segurança.
4. Desembarcar todos os ocupantes do veículo e levá-los em segurança para longe do fluxo de trânsito, por exemplo, para trás do guard-rail. Prestar primeiros socorros e observar os regulamentos específicos do país sobre coletes de segurança.
5. Avisar os bombeiros sobre o acidente.
6. Aguardar os socorristas no local do acidente.

Ligar as luzes de advertência, por exemplo, nas seguintes situações:

- Para alertar condutores que vêm atrás quando o trânsito à frente desacelerar repentinamente ou ao chegar ao congestionamento.
- Em caso de emergência.
- Se o veículo falhar.
- Ao puxar e rebocar.

Observar sempre as determinações locais sobre o uso das luzes de advertência.

Se as luzes de advertência não funcionarem, os demais usuários da via deverão ser alertados por outros meios (em conformidade com as determinações legais) a respeito do veículo parado.

 A bateria do veículo 12 V se descarrega quando as luzes de advertência ficam ligadas por um longo período de tempo, mesmo com a ignição desligada.

 Conforme a versão do veículo, as lanternas de freio piscam em sequência mais rápida ao frear forte a uma velocidade acima de 80 km/h (aproximadamente 50 mph) ou desencadear uma frenagem total. Isso serve para alertar de forma notória os condutores que vêm atrás. Se a frenagem for mais prolongada, as luzes de advertência são automaticamente ligadas a uma velocidade abaixo de aproximadamente 10 km/h (aproximadamente 6 mph). Ao acelerar, as luzes de advertência se desligam por conta própria.

Equipamento de emergência

Kit de primeiros socorros

Conforme o país e a versão, o kit de primeiros socorros pode se encontrar num porta-objetos ou num suporte no compartimento de bagagem, sob o assento do compartimento de bagagem ou no interior do veículo.

O kit de primeiros socorros deve corresponder às determinações legais.

- Observar a data de validade do conteúdo.
- Após a utilização, se necessário, substituir o conteúdo e guardar novamente o kit de primeiros socorros de maneira segura.

Triângulo de segurança



Fig. 46 Embaixo do canto do compartimento de carga: suporte para o triângulo de segurança.

Conforme o país e a versão, o triângulo de segurança pode estar localizado num suporte embaixo da borda do compartimento de bagagem → Fig. 46.

1. Dobrar ambos os travamentos do suporte para baixo.
2. Abrir o suporte e retirar a aljava do triângulo de segurança.
3. Após o uso, guardar o triângulo de segurança de volta na aljava, inserir a aljava no suporte e dobrar os travamentos para cima.

O triângulo de segurança deve corresponder às determinações legais.

Colete de segurança

- ◀ Conforme o país e a versão, o colete de segurança pode estar localizado num porta-objetos do revestimento da porta dianteiro ou no porta-luvas → Página 9, → Página 12.

O colete de segurança deve corresponder às determinações legais.

Extintor de incêndio

Conforme o país e a versão, um extintor de incêndio pode estar localizado num suporte na área para os pés sob o banco do passageiro dianteiro.

O extintor de incêndio deve corresponder às determinações legais, estar sempre pronto para utilização e ser regularmente verificado, ver selo de garantia no extintor de incêndio.

⚠ ATENÇÃO

Objetos soltos podem ser lançados pelo interior do veículo em razão de uma manobra de direção ou de frenagem súbita, bem como num acidente, e causar ferimentos graves.

- Fixe o kit de primeiros socorros, o triângulo de segurança e o extintor de incêndio nos suportes previstos do veículo sempre de maneira segura.
- Guarde o colete de segurança acessivelmente num porta-objetos.

Chamada de informação, chamada de assistência e serviço de chamada de emergência



Fig. 47 No console do teto: comando de serviços de voz e luz de controle.

- i Chamada de informação.
- 🔧 Chamada de assistência.
- ☎ Serviço de chamada de emergência.

Por meio do comando no console do teto → Fig. 47, os serviços de voz podem ser executados dependendo da versão e do país. Se o serviço de chamada de emergência estiver disponível no portfólio de serviços para o veículo, o serviço de chamada de emergência será ativado por padrão por um período de tempo limitado. A conexão necessária é estabelecida por uma unidade de controle instalada de fábrica.

 Observe as informações adicionais sobre serviços online móveis.

Luz de controle para o serviço de chamada de emergência

No comando encontra-se uma luz de controle → Fig. 47 (seta). Dependendo da condição de operação do serviço de chamada de emergência do veículo, a luz de controle se acende em cores e sequências de luz diferentes:

 A luz de controle não acende: serviço de chamada de emergência desativado ou não disponível.

 A luz de controle pisca em vermelho após ligar a ignição: falha de sistema. O Serviço de chamada de emergência está desativado.

 A luz de controle se acende permanentemente em vermelho: falha no sistema. O serviço de chamada de emergência está disponível de forma limitada ou não está disponível.

 A luz de controle acende em verde: o serviço de chamada de emergência está disponível, o sistema está pronto para uso no veículo.

 Luz de controle piscando em verde: uma conexão do serviço de chamada telefônica está ativa.

Chamada de informação

- A chamada de informação pode ser usada para fazer uma chamada para a Central de Relacionamento com Clientes da Volkswagen.
- A chamada de informação está disponível apenas em determinadas regiões de vendas.
- O contato telefônico se comunica no idioma do país em que o veículo foi registrado para os serviços online móveis ou no idioma do país para o qual o veículo foi produzido.
- A chamada de informação pode ser feita quando a ignição do veículo estiver ligada.
- A chamada de informação pode ser realizada manualmente por meio do painel de controle no console do teto ou, conforme o veículo, por meio da superfície de função no menu do telefone do sistema Infotainment.

Chamada de assistência

- Com a chamada de assistência, auxílio técnico especializado pode ser solicitado diretamente no caso de uma pane.
- Paralelamente à chamada telefônica, serão enviados alguns dados do veículo, por exemplo, a localização atual.
- O contato telefônico se comunica no idioma do país em que o veículo foi registrado para os servi-

ços online móveis ou no idioma do país para o qual o veículo foi produzido.

- A chamada de assistência pode ser feita quando a ignição do veículo estiver ligada.
- A chamada de assistência pode ser realizada manualmente por meio do painel de controle no console do teto ou, conforme o veículo, por meio da superfície de função no menu do telefone do sistema Infotainment.

Serviço de chamada de emergência

- Com o serviço de chamada de emergência, pode ser organizado socorro o mais rápido possível em situações de perigo.
- Com a ativação do serviço de chamada de emergência, é estabelecida uma conexão com a central de atendimento de chamadas de emergência da Volkswagen.
- Se uma chamada de emergência for realizada manualmente ou, no caso de um acidente com acionamento do airbag, ou automaticamente através do acionamento dos pré-tensionadores do cinto de segurança, dados relevantes para a chamada de emergência serão automaticamente enviados, por exemplo, a localização atual do veículo → Página 297.
- O atendente da chamada telefônica se comunica no idioma que foi configurado no sistema Infotainment do veículo. Caso o idioma em questão não esteja disponível na localização atual da chamada de emergência, esta é atendida em inglês.
- Para assegurar o funcionamento após um acidente grave, estão instalados componentes adicionais, por exemplo, microfones de chamada de emergência e uma bateria integrada em função da rede de bordo.
- O Serviço de chamada de emergência pode ser desativado permanentemente por uma empresa especializada e qualificada. A Volkswagen recomenda procurar uma Concessionária Volkswagen.
- Se o sistema de chamada de emergência eCall obrigatório por lei estiver disponível no veículo, o serviço de chamada de emergência poderá ser desativado no sistema Infotainment. O sistema de chamada de emergência eCall obrigatório por lei, se disponível no veículo, não pode ser desligado ou desativado.

ATENÇÃO

As seguintes condições podem fazer com que uma chamada de emergência manual ou automática esteja limitada ou não possa ser realizada:

- A localização atual da chamada de emergência é em regiões com recepção insuficiente ou sem qualquer recepção de sinal de satélite e de rede móvel.
- Em regiões com recepção da rede de telefonia móvel e de satélite suficiente, a rede de telefonia móvel da operadora de telecomunicação não está disponível.
- Apesar de recepção suficiente de sinal de satélite e de rede móvel, em determinadas regiões, não há rede de telefonia móvel 2G/3G da operadora de telecomunicação disponível. Nesse caso, a chamada de emergência, se disponível no veículo, retorna ao sistema de chamada de emergência eCall. Se o sistema de chamada de emergência eCall obrigatório por lei não estiver disponível no veículo, será feito um encaminhamento para o número de chamada de emergência 112.
- Apesar de recepção suficiente de sinal de satélite e de rede móvel, em determinadas regiões, não há rede de telefonia móvel 3G da operadora de telecomunicação disponível. Isto pode ocasionar um atraso de até 60 segundos no estabelecimento de chamada do serviço de chamada de emergência. Para poder possibilitar um estabelecimento de chamada sem atrasos, caso o serviço de chamada de emergência obrigatório por lei eCall esteja disponível no veículo, o serviço de chamada de emergência pode ser desativado no sistema Infotainment. Depois de o sistema de chamada de emergência ser desativado, o sistema de chamada de emergência eCall obrigatório por lei estará disponível.
- Em alguns países, o serviço de chamada de emergência não é permitido por lei.
- Não existe nenhuma licença válida para utilizar o serviço de chamada de emergência.
- Os componentes no veículo necessários para realizar a chamada de emergência manual ou automática estão danificados ou sem energia elétrica suficiente.
- A função do serviço de chamada de emergência foi desativada. Nesse caso, a chamada de emergência, se disponível no veículo, retorna ao sistema de chamada de emergência eCall. Se o sistema de chamada de emergência eCall obrigatório por lei não estiver disponível no veículo, nenhuma chamada de emergência será feita. O redirecionamento para o número de chamada de emergência também não é realizado.
- A ignição do veículo não está ligada.

Acionar manualmente a chamada de emergência

1. Pressionar brevemente a cobertura do botão, se disponível, e rebater a cobertura do botão para baixo.
2. Pressionar o botão do sistema de chamada de emergência eCall obrigatório por lei → [Fig. 47](#) até a luz de controle piscar em verde.

A chamada de emergência é acionada e uma conexão por voz estabelecida com a central de chamada de emergência Volkswagen.

Se o botão da chamada de emergência for pressionado sem querer, interrompa imediatamente a chamada de emergência:

1. Pressionar o botão da chamada de emergência novamente até que a luz de controle se acenda em verde permanentemente.

 Pressionar o botão do sistema de chamada de emergência eCall obrigatório por lei → [Fig. 47](#) somente em caso de emergência.

Acionamento automático da chamada de emergência

A chamada de emergência automática é acionada apenas com a ignição ligada.

Uma conexão com a central de chamada de emergência da Volkswagen é estabelecida automaticamente nas seguintes situações:

- Imediatamente após o acionamento dos airbags.
- Imediatamente após o acionamento do pré-tensionador do cinto de segurança.
- Dependendo da versão, em caso de intervenção do sistema do Emergency Assist.

A chamada de emergência automática não pode ser interrompida pressionando-se o botão do sistema de chamada de emergência eCall obrigatório por lei → [Fig. 47](#).

Se as perguntas da central de chamada de emergência Volkswagen ficarem sem resposta, serão tomadas medidas de salvamento automaticamente.

Bateria integrada

A bateria integrada assegura que o serviço de chamada de emergência fique disponível ainda algum tempo estando a bateria do veículo 12 V com defeito ou não conectada.

Se a bateria integrada estiver com defeito ou descarregada, uma mensagem correspondente é exibida no display do instrumento combinado. Se a mensagem correspondente for exibida, procurar imediatamente uma empresa especializada e qualificada e mandar substituir a bateria integrada. A Volkswagen recomenda procurar uma Concessionária Volkswagen.

 A bateria integrada deve ser verificada após aproximadamente três anos e, se for o caso, substituída por uma empresa especializada e qualificada. A Volkswagen recomenda procurar uma Concessionária Volkswagen.

Transmissão de dados

Em uma chamada de emergência, os dados disponíveis são transmitidos à central de chamada de emergência Volkswagen para determinar as medidas de salvamento necessárias.

Os dados da posição do veículo são substituídos continuamente, de modo que somente estão disponíveis as dez últimas posições memorizadas necessárias para o funcionamento correto do Serviço de chamada de emergência. Dessa maneira, o veículo não é rastreado continuamente.

Os dados relativos à chamada são processados exclusivamente para garantir o funcionamento correto do Serviço de chamada de emergência. Os dados relacionados com a chamada de emergência são excluídos automaticamente do sistema 13 horas após a ativação da chamada de emergência.

Os seguintes dados são enviados:

- Posição atual do veículo no momento da ativação da chamada de emergência.
- Nove posições adicionais pouco antes da ativação da chamada de emergência (trajeto de condução, poucos km (poucas milhas)).
- Número de identificação do veículo (VIN).
- Tipo de propulsão do veículo.
- Modelo de veículo.
- Tipo da ativação (automática ou manual).
- Tipo de chamada.
- Direção na qual o veículo se deslocava no momento da ativação da chamada de emergência.
- Gravidade do acidente.
- Direção do acidente.
- Momento da colisão.
- Confiabilidade dos dados de posição.
- Versão do registro de dados.
- Contador dos conjuntos de dados por chamada.
- Número determinado de passageiros.
- Idioma selecionado no sistema Infotainment.
- ID de dados opcional.

A vista e eliminação dos dados enviados pode ser solicitada através do centro de chamadas de emergência da Volkswagen.

 De acordo com a versão e com o país, a transmissão de dados pode ser influenciada pelas

configurações da esfera privada. A funcionalidade do Serviço de chamada de emergência só pode ser garantida se a transmissão de dados for totalmente possível.

 A instalação posterior do sistema Infotainment pode ser possivelmente limitada pela função de serviço de chamada de emergência.

Retorno ao sistema de chamada de emergência eCall obrigatória por lei



Em algumas situações, o serviço de chamada de emergência está limitado ou não é executado. Se o sistema de chamada de emergência eCall obrigatório por lei estiver disponível no veículo, uma conexão de voz com uma central pública de resgate será estabelecida, se possível. Neste caso, os dados disponíveis são transmitidos à central pública de resgate para determinar as medidas de salvamento necessárias.

 A disponibilidade do sistema de chamada de emergência eCall obrigatório por lei no veículo pode ser vista no Gerenciamento de serviços no sistema Infotainment.

Retorno para o número de emergência 112

Em algumas situações, o serviço de chamada de emergência está limitado ou não é executado. Se o sistema de chamada de emergência eCall obrigatório por lei não estiver disponível no veículo, será feita uma chamada de emergência para o número de chamada de emergência geral 112, se possível. Neste caso, é estabelecida somente uma conexão de chamada telefônica. Nessa situação, não são transmitidos outros dados, por exemplo, sobre o veículo ou a localização.

Serviço de chamada de emergência de forma limitada



A luz de controle no botão da chamada de emergência está acesa permanentemente . Além disso, no display do instrumento combinado, pode ser exibida a mensagem  Função de chamada de emergência limitada. Oficial.

A função do serviço de chamada de emergência está disponível apenas com limitação. Por exemplo, não é possível estabelecer uma conexão de voz com a central de chamada de emergência da Volkswagen.

1. Procurar imediatamente uma empresa especializada e qualificada e solicitar a eliminação da avaria. A Volkswagen recomenda procurar uma Concessionária Volkswagen.

Solução de problemas

Serviço de chamada de emergência avariado

A luz de controle no botão da chamada de emergência está acesa permanentemente . Além disso, no display do instrumento combinado pode ser exibida a mensagem  Função da chamada de emergência. Oficial.

Há uma falha no sistema de serviço de chamada de emergência. Talvez você não consiga fazer uma chamada de emergência.

1. Procurar imediatamente uma empresa especializada e qualificada e solicitar a eliminação da avaria. A Volkswagen recomenda procurar uma Concessionária Volkswagen.

Abrir e fechar

Chave do veículo

Funções da chave do veículo

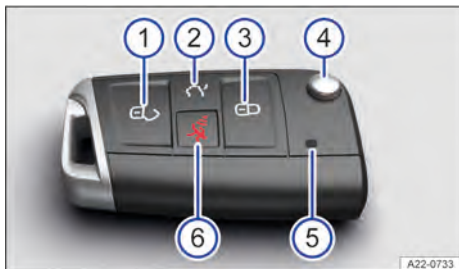

Fig. 48 Chave do veículo com haste da chave.

- 1 Destruvar o veículo. Todos os indicadores de direção piscam duas vezes.
- 2 Destruvar a tampa traseira individualmente. Todos os indicadores de direção piscam duas vezes.
- 3 Travar o veículo. Todas as lanternas dos indicadores de direção piscam uma vez.
- 4 Abrir e fechar a haste da chave.
- 5 Luz de controle: pisca ao pressionar o botão.
- 6 Botão do alarme (dependendo da versão).

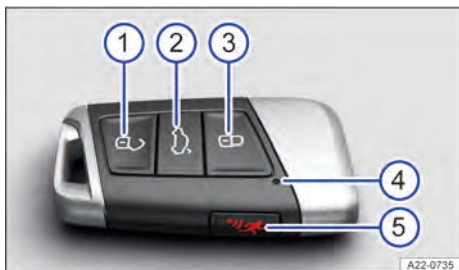



Fig. 49 Chave do veículo sem haste da chave.

- 1 Destruvar o veículo. Todos os indicadores de direção piscam duas vezes.
- 2 Destruvar a tampa traseira individualmente.
- 3 Travar o veículo. Todas as lanternas dos indicadores de direção piscam uma vez.
- 4 Luz de controle: pisca ao pressionar o botão.
- 5 Botão do alarme (dependendo da versão).

Botão do alarme (dependendo da versão)

Pressionar o botão do alarme  somente em caso de emergência. Depois de pressionar o botão do alarme, o veículo buzina e pisca. Ao pressionar novamente o botão do alarme, o alarme é desligado.

⚠️ ATENÇÃO

Se as chaves do veículo forem deixadas no veículo sem supervisão, crianças ou pessoas não autorizadas podem travar as portas e a tampa traseira, dar partida ao motor ou ligar a ignição e, com isso, acionar equipamentos elétricos, por exemplo, os vidros elétricos. Isso pode ocasionar acidentes e ferimentos graves ou fatais.

- Leve todas as chaves do veículo com você ao sair do veículo.

⚠️ ATENÇÃO

Caso haja crianças, pessoas com necessidades especiais ou animais no veículo sem supervisão, eles podem involuntariamente movimentar o veículo ou ficar expostos a temperaturas muito elevadas ou muito baixas. Há risco de acidentes e lesões graves ou fatais.

- Nunca deixe crianças, pessoas com necessidades especiais ou animais sem supervisão no veículo.

⚠️ AVISO

Influências externas podem limitar a funcionalidade da chave do veículo e danificá-la.

- Proteja a chave do veículo contra umidade e vibrações intensas.

 O uso regular dos sistemas de conforto e o comportamento de uso em geral diminuem a vida útil da pilha-botão da chave do veículo. <

Chave de emergência (chave do veículo sem haste da chave)

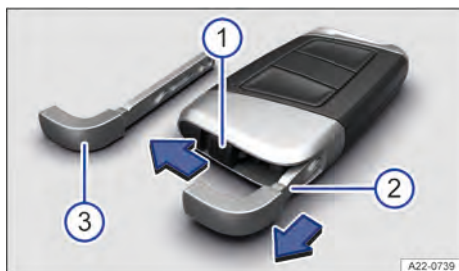

Fig. 50 Chave do veículo: destravamento da chave de emergência (representação esquemática).

- 1 deslizar a trava na direção da seta.
- 2 Retirar a chave de emergência no sentido da seta.
- 3 Chave de emergência.

Na chave do veículo pode se encontrar uma chave de emergência → Fig. 50 3 para destravamento e travamento manual do veículo.

Possíveis ações:

- Destruar e travar a tampa do porta-luvas.
- Destruar e travar o veículo manualmente → Página 62.
- Ativar e desativar a trava de segurança para crianças → Página 69.

Trocar a pilha-botão

A Volkswagen recomenda que a troca da pilha-botão seja realizada por uma empresa especializada e qualificada. A Volkswagen recomenda procurar uma Concessionária Volkswagen → ⚠.

Chave do veículo com haste da chave

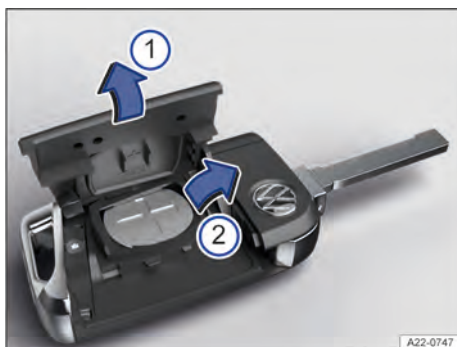

Fig. 51 Chave do veículo: trocar a pilha-botão (representação esquemática).

- 1 Cobertura.
- 2 Pilha-botão.

1. Rebater a haste da chave.
2. Alavancar a cobertura para fora → Fig. 51 1.
3. Alavancar a pilha-botão para fora do compartimento da pilha → Fig. 51 2, → ⚠.
4. Pressionar novas pilhas botão no compartimento da pilha.
5. Pressionar a cobertura na carcaça → Fig. 51 1, → 1.
6. Descartar as baterias descarregadas de forma ambientalmente correta.

Chave do veículo sem haste da chave



Fig. 52 Chave do veículo: abrir a tampa do compartimento da bateria.

- 1 Entrada na guia externa.

- ② Sentido de rotação da chave de fenda.
- ③ Cobertura.



Fig. 53 Chave do veículo: trocar a pilha-botão.

1. Retirar a chave de emergência → Página 63.
2. Inserir uma chave de fenda de lâmina chata aproximadamente um cm no sentido da seta na guia externa da chave de emergência da chave do veículo → Fig. 52 ①.
3. Girar a chave de fenda no sentido horário, até que a tampa se abra → Fig. 52 ②.
4. Empurrar a cobertura no sentido da seta e removê-la → Fig. 52 ③.
5. Alavancar a pilha-botão para fora do compartimento da pilha → Fig. 53 , → ⚠.
6. Pressionar novas pilhas botão no compartimento da pilha.
7. Pressionar a cobertura na carcaça → Fig. 52 ③ , → ①.
8. Guardar a chave de emergência → Página 63.
9. Descartar as baterias descarregadas de forma ambientalmente correta.

⚠ PERIGO

Se pilhas-botão forem engolidas ou entrarem na traqueia, elas ocasionarão ferimentos graves ou até mesmo fatais por asfixia ou queimaduras internas num período muito curto.

- Procure auxílio médico imediatamente se suspeitar que uma pilha-botão foi engolida.
- Mantenha sempre a chave do veículo e o chaveiro com pilhas-botão fora do alcance de crianças.

ⓘ AVISO

Uma troca de pilhas-botão realizada de forma inadequada ou uma bateria inadequada pode danificar a chave do veículo.

- Substitua as baterias descarregadas somente por novas baterias com a mesma tensão, mesmo tamanho e mesma especificação.
- Na instalação da bateria, observe a polaridade correta.
- Se a tampa do compartimento da bateria não puder ser fechada, não utilize o controle remoto.



Baterias do modelo utilizado no controle remoto da chave do veículo podem conter perclorato. Isso pode exigir um manuseio especial. Observe as determinações legais relativas ao manusear e descartar essas baterias → Página 301. A Volkswagen recomenda que esse serviço seja realizado por uma empresa especializada e qualificada. A Volkswagen recomenda procurar uma Concessionária Volkswagen.

Sincronizar a chave do veículo

Quando não for possível destravar ou travar o veículo com a chave do veículo, sincronizar a chave do veículo ou trocar a pilha-botão → Página 63.

Sincronizar a chave do veículo

1. Rebater a haste da chave ou retirar a chave de emergência.
2. Se necessário, remover a capa de cobertura da maçaneta da porta do condutor → Página 69.
3. Pressionar o botão  da chave do veículo.
4. Abrir o veículo com a haste da chave.
5. Abrir a porta do condutor.

Se o veículo estiver equipado com um sistema de alarme antifurto, o alarme disparará imediatamente → Página 71.

6. Ligar a ignição.

A sincronização está concluída.

Solução de problemas

Veículo não pode ser travado ou destravado

A chave do veículo sofre interferências de obstáculos, más condições atmosféricas ou emissoras localizadas perto do veículo que operam na mesma faixa de frequências, por exemplo, telefones móveis ou uma pilha-botão descarregada.

O travamento central desliga-se por alguns instantes para proteger-se de uma sobrecarga.

1. Fechar a porta do condutor.

Ou: sincronizar chave do veículo → Página 64.

Ou: trocar a pilha-botão da chave do veículo → Página 63.

Luz de controle não pisca

Se a luz de controle da chave do veículo não piscar ao pressionar o botão, a pilha-botão da chave do veículo deverá ser trocada.

 Uma chave do veículo adicional ou de substituição pode ser obtida numa Concessionária Volkswagen.

Sistema de travamento e de partida "Keyless Access" sem chave

Introdução ao assunto

Sistema de travamento e partida Keyless Access sem chave permite que o veículo seja destravado e travado sem a utilização ativa da chave. Para isto, uma chave do veículo válida deve se encontrar na área de aproximação do veículo.

Travar ou destravar com Keyless Access

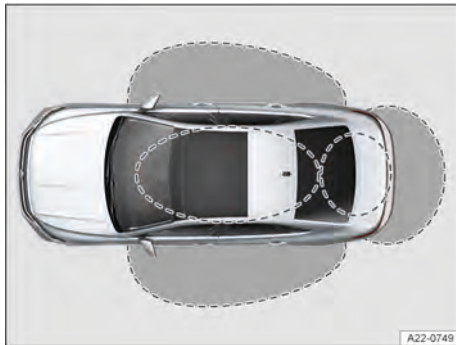

Fig. 54 Keyless Access: áreas de aproximação.

Configurar o sistema de travamento e partida Keyless Access sem chave

O comportamento do sistema de travamento e partida Keyless Access sem chave pode ser configurado no menu **Veículo** do sistema Infotainment.

O Keyless Access pode ser configurado de forma que, pressionar ao botão, somente a porta do condutor ou todas as portas são destravadas.

É possível fazer as seguintes configurações:

— Para destravar: pressionar o botão uma vez destravará a porta do condutor.

Pressionar o botão duas vezes destrava todas as portas.

— Para travar: pressionar o botão uma vez trava a porta do condutor.

Pressionar o botão duas vezes trava todas as portas.

Se a função de sistema de travamento e partida Keyless Access sem chave for desativada, isso poderá provocar limitações de funcionamento.

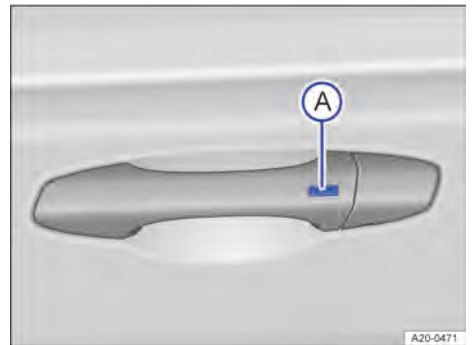

Fig. 55 Na maçaneta da porta: botão para destravar ou travar.

A Botão no lado externo da maçaneta da porta.

Destravar o veículo

1. Pressionar o botão no lado externo da maçaneta da porta → Fig. 55 **A**.

Travar o veículo

1. Estacionar o veículo.
2. Pressionar o botão no lado externo da maçaneta da porta → Fig. 55 **A**.

Desativar Keyless Access temporariamente

Para que terceiros desautorizados não destravem e deem partida no veículo indevidamente, é possível desativar temporariamente a função de destravamento do sistema de travamento e partida Keyless Access sem chave:

1. Travar o veículo com o botão  da chave do veículo.

- Dentro de cinco segundos, pressionar o botão no lado externo da maçaneta da porta → Fig. 55 (A). Assim, não agarrar na maçaneta da porta. O sistema de travamento e partida Keyless Access sem chave está temporariamente desativado.
- Para verificar a desativação, esperar pelo menos dez segundos e puxar novamente a maçaneta da porta. A porta não pode ser aberta.

O veículo somente pode ser destravado com a chave do veículo no próximo destravamento. Depois do próximo destravamento, o Keyless Access está ativo novamente.

Solução de problemas

O sistema de travamento e partida Keyless Access sem chave não funciona

- Procurar uma empresa especializada e qualificada. A Volkswagen recomenda procurar uma Concessionária Volkswagen.



Nenhuma chave do veículo válida foi reconhecida

A luz de controle acende em amarelo. No display do instrumento combinado, é exibida, adicionalmente, uma mensagem de texto.

A chave do veículo não está mais no veículo ou na área de aproximação.

- Não desligar a ignição.
- Colocar a chave do veículo de volta no veículo ou na área de aproximação.

Se o problema persistir, procurar uma empresa especializada e qualificada. A Volkswagen recomenda procurar uma Concessionária Volkswagen.

Portas e botão do travamento central



Introdução ao assunto

As portas podem ser travadas manualmente e destravadas parcialmente, por exemplo, em caso de uma falha da chave do veículo ou do travamento central.

O travamento central possibilita um destravamento central e travamento de todas as portas, da tampa traseira e da portinhola do tanque do veículo.

O veículo pode ser travado se a ignição tiver sido desligada ou o condutor tiver saído do veículo com o motor desligado.

Uma representação simbólica no display do instrumento combinado indica que uma ou várias portas não estão fechadas corretamente.



Não prosseguir!

- Se for o caso, estacionar o veículo com segurança.
 - Abrir a respectiva porta e fechá-la novamente.
- ◀ A representação também é visível com a ignição desligada e se apaga alguns minutos depois que o veículo for trancado com as portas fechadas.

⚠ ATENÇÃO

Uma porta fechada incorretamente pode se abrir subitamente durante a condução e causar ferimentos graves ou fatais.

- Pare imediatamente e feche a porta.
- Ao fechar, atente para que a porta engate de forma segura e completa. A porta fechada deve estar alinhada com as peças adjacentes da carroceria.

⚠ ATENÇÃO

Uma porta mantida aberta pelo dispositivo de retenção da porta pode se fechar em condições de vento forte e em subidas, causando ferimentos graves.

- Segure as portas sempre pela maçaneta ao abrir e fechar.

⚠ ATENÇÃO

A abertura e o fechamento descuidados das portas e da tampa traseira são perigosos e podem causar ferimentos graves.

- Abra ou feche as portas e a tampa traseira somente se não houver ninguém em seu raio de abertura.

⚠ ATENÇÃO

O travamento central trava todas as portas. Numa emergência ou num acidente, portas travadas dificultam o acesso dos socorristas ao interior do veículo. Em um veículo travado por fora, não é possível abrir as portas e os vidros elétricos por dentro. Há risco de lesões graves ou fatais.

- Nunca deixe crianças, pessoas com necessidades especiais ou animais sem supervisão no veículo.

ATENÇÃO

Com o botão do travamento central, todas as portas podem ser travadas por dentro. Isso pode fazer com que crianças, pessoas com necessidades especiais ou animais fiquem presos no veículo. Em caso de emergência, elas podem não ter condições de deixar o veículo sozinhas ou de cuidarem de si mesmas. Além disso, eles podem estar expostos a temperaturas muito altas ou muito baixas. Há risco de lesões graves ou fatais.

- Nunca deixe crianças, pessoas com necessidades especiais ou animais sem supervisão no veículo.

AVISO

A remoção descuidada das capas de cobertura pode causar danos ao veículo.

- Ao fechar ou abrir em caso de emergência, remova e reinstale com cuidado as peças corretamente.





Um veículo travado por dentro pode impedir uma abertura indesejada das portas e a invasão de pessoas não autorizadas.



Algumas configurações podem ser salvas nas contas de usuários da personalização.

Luz de controle na porta do condutor

 **Observe**  e  no início desse capítulo na página 66.

Na porta do condutor encontra-se a luz de controle do travamento central.

A luz de controle exibe o status do travamento central por cerca de 30 segundos após o veículo ser travado.

A lanterna de LED vermelha pisca por aproximadamente dois segundos em intervalos curtos.

A seguir, o status do travamento central é exibido por cerca de 28 segundos:

Veículo com travamento SAFE

- Se a lanterna de LED vermelha piscar em intervalos longos, o veículo estará travado com codificação antifurto.
- Se a lanterna de LED vermelha não se acender, o veículo estará travado, porém sem codificação antifurto.

Veículo sem travamento SAFE



- Se a lanterna de LED vermelha piscar em intervalos longos, o veículo estará travado.

Após cerca de 30 segundos, a lanterna de LED pisca em intervalos lentos.

Particularidades

Se a lanterna de LED vermelha se acender permanentemente, haverá um erro no travamento central ou no sistema de alarme antifurto.

Travamento e destravamento automático

 **Observe**  e  no início desse capítulo na página 66.

Dependendo da versão, as configurações para o travamento central podem ser efetuadas no menu **Configurações do veículo** no sistema Infotainment.

Travamento automático (Auto Lock)

A partir de uma velocidade de aproximadamente 15 km/h (cerca de 9 mph), o veículo se trava automaticamente. Se o veículo estiver travado, a luz de controle  vai se acender em amarelo no botão do travamento central.

Destravamento automático (Auto Unlock)

Se uma das seguintes condições se aplicar, todas as portas e a tampa traseira serão destravadas automaticamente:

- O veículo está parado e a chave do veículo foi retirada.
- *Em veículos com transmissão automática:* O bloqueio de estacionamento **P** está engatado e a ignição está desligada.
- **Ou:** a maçaneta da porta foi puxada.
- **Ou:** os airbags foram acionados num acidente → Página 70.



O destravamento automático possibilita o acesso de socorristas ao interior do veículo.

Botão do travamento central



Observe  e  no início desse capítulo na página 66.



Fig. 56 Na porta do condutor: botão do travamento central (representação esquemática).

1 botão do travamento central.

 - Destravar o veículo.

 - Travar o veículo.

O botão do travamento central funciona, tanto com a ignição ligada quanto desligada, somente se todas as portas estiverem fechadas.

Se o veículo for travado por fora com a chave do veículo, os botões do travamento central são desativados.

Se o veículo tiver sido travado por dentro com o botão do travamento central, então:

— Se todas as portas estiverem fechadas e travadas, a luz de controle  vai se acender em amarelo no botão.

— O sistema de alarme antifurto não é ativado → Página 71.

Portas podem ser abertas por dentro ao puxar a maçaneta da porta. A luz de controle  se apaga no botão. As portas que não foram abertas, bem como a tampa traseira, permanecem travadas e não podem ser abertas por fora.

Fechar ou abrir a porta do condutor em caso de emergência



Observe  e  no início desse capítulo na página 66.



Fig. 57 Maçaneta da porta do condutor: alavancar a capa de cobertura para fora.

No travamento manual, geralmente todas as portas são travadas. No destravamento manual, apenas a porta do condutor é destravada.

Observar as orientações do sistema de alarme antifurto → Página 71.

1. Colocar a haste da chave ou a chave de emergência no entalhe da maçaneta da porta do condutor.
2. Colocar o dedo indicador abaixo da haste da chave.
3. Alavancar a capa de cobertura para fora, juntamente com a chave do veículo no sentido da seta → Fig. 57.
4. Introduzir a haste da chave no cilindro da fechadura e destravar ou travar o veículo.
5. Puxar pela maçaneta da porta e colocar a capa de cobertura novamente.

Particularidades no destravamento manual

- Um alarme é acionado ao abrir a porta do condutor → Página 71.
- Após o destravamento, é necessário realizar uma partida de emergência → Página 120.
- Ligar a ignição para desligar o alarme.

O imobilizador eletrônico reconhece uma chave de veículo válida.

 O sistema de alarme antifurto não é ativado se o veículo for travado manualmente com a haste da chave → Página 71.

Fechar a porta do passageiro dianteiro e as portas traseiras em caso de emergência

📖 Observe ⚠️ e ⓘ no início desse capítulo na página 66.



Fig. 58 Na parte dianteira da porta traseira direita: travamento de emergência do veículo com a chave do veículo (representação esquemática).

A porta do passageiro dianteiro e as portas traseiras podem ser travadas manualmente.

Assim, o sistema de alarme antifurto não é ativado → Página 71.

1. Abrir a porta.
2. Inserir a haste da chave ou a chave de emergência na fenda vertical e girar → Fig. 58.
3. Verificar se a porta está travada.
4. Mandar verificar o veículo imediatamente em uma empresa especializada e qualificada. A Volkswagen recomenda procurar uma Concessionária Volkswagen.

Por meio do destravamento do veículo ou abertura por dentro da porta em questão, a porta manualmente travada é novamente destravada.

📘 As portas podem ser destravadas e abertas por dentro, acionando a maçaneta da porta. ▶

Trava de segurança para crianças

📖 Observe ⚠️ e ⓘ no início desse capítulo na página 66.

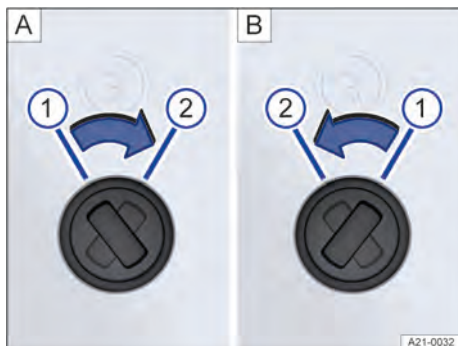

Fig. 59 Trava de segurança para crianças: **A** porta traseira esquerda, **B** porta traseira direita.

- ① Trava de segurança para crianças desativada.
- ② Trava de segurança para crianças ativada.

A trava de segurança para crianças está na chapa interna das portas traseiras.

A trava de segurança para crianças evita a abertura por dentro das portas traseiras → ⚠️.

Com a trava de segurança para crianças ativada, a porta somente pode ser aberta pelo lado de fora.

Ativar ou desativar a trava de segurança para crianças

1. Destravar o veículo e abrir a respectiva porta traseira.
2. Colocar a fenda para a posição correspondente → Fig. 59.

⚠️ ATENÇÃO

Com a trava de segurança para crianças ativada, a respectiva porta não pode ser aberta por dentro. Isso poderá fazer com que pessoas fiquem trançadas dentro do veículo. Em caso de emergência, eles poderiam não ter condições de deixar o veículo sozinhas ou de cuidarem de si mesmas.

- Nunca deixe crianças ou pessoas com necessidades especiais no veículo quando as portas forem travadas.

⚠️ ATENÇÃO

Se crianças, pessoas com necessidades especiais ou animais estiverem sem supervisão no veículo,

eles poderão ser expostos a temperaturas muito altas ou muito baixas. Há um risco de ferimentos graves ou fatais.

- Nunca deixe crianças, pessoas com necessidades especiais ou animais sem supervisão no veículo.

de prender pessoas no interior do veículo e causar ferimentos graves em caso de emergência.

- Nunca deixe pessoas no veículo quando este for travado com a chave do veículo.



Se a porta do condutor for destravada mecanicamente com a chave do veículo, apenas a porta do condutor será destravada, e não o veículo inteiro. Somente ao ligar a ignição, todas as portas serão liberadas – mas não destravadas – e o botão do travamento central será ativado.

Travamento SAFE

📖 **Observe** ⚠️ e ❗ no início desse capítulo na página 66.

Dependendo da versão, o veículo pode dispor de um travamento SAFE.

O travamento SAFE desativa a função da maçaneta da porta com o veículo travado para dificultar tentativas de arrombamento do veículo. Neste caso, não é mais possível abrir as portas por dentro → ⚠️.

Desativar o travamento SAFE

O travamento SAFE pode ser desativado por uma das possibilidades a seguir:

- Pressionar novamente o botão da chave do veículo dentro de dois segundos.
- *Em veículos com sistema de travamento e partida Keyless Access sem chave:* Tocar novamente na superfície do sensor no lado externo da maçaneta da porta dentro de 2 segundos → Página 65.
- Ligar a ignição.
- **Ou:** desativar o monitoramento do interior do veículo e o alarme antirrebocagem → Página 72.

Dependendo da versão, antes de travar o veículo, desativar temporariamente o monitoramento do interior do veículo e o alarme antirrebocagem no menu **Configurações do veículo** no sistema Infotainment → Página 72.

O display do instrumento combinado pode notificar sobre um travamento SAFE ativo.

Se o travamento SAFE estiver desativado, será válido o seguinte:

- O veículo pode ser destravado e aberto por dentro com a maçaneta da porta.
- O sistema de alarme está ativo → Página 71.
- O monitoramento do interior do veículo e o alarme antirrebocagem estão desativados → Página 72.

⚠️ ATENÇÃO

Com o travamento SAFE ativado, as portas não podem mais ser abertas por dentro. O uso descuidado ou não supervisionado do travamento SAFE po-

Solução de problemas

📖 **Observe** ⚠️ e ❗ no início desse capítulo na página 66.

Luz de controle acende permanentemente

A lanterna de LED vermelha na porta do veículo pisca em curtos intervalos e se acende permanentemente a seguir.

Há uma avaria do sistema de travamento.

1. Procurar uma empresa especializada e qualificada. A Volkswagen recomenda procurar uma Concessionária Volkswagen.

As lanternas dos indicadores de direção não piscam

As lanternas dos indicadores de direção não piscam como confirmação ao travar o veículo:

1. Verificar se todas as portas, a tampa traseira e a tampa dianteira estão fechadas.
2. Fechar portas, tampa traseira ou tampa dianteira que não estejam fechadas.

Veículo é travado automaticamente

Se uma das seguintes condições for aplicada, o veículo se trava novamente após aproximadamente 45 segundos automaticamente.

- O veículo foi destravado por meio da chave do veículo, Keyless ou telefone móvel.
- A tampa traseira não foi aberta.
- Nenhuma porta foi aberta.
- A ignição não foi ligada.

Procedimento ao travar com uma segunda chave do veículo

Em veículos com sistema de travamento e partida Keyless Access sem chave: A chave do veículo que encontra-se no interior é bloqueada para a partida do motor assim que o veículo for travado por fora com um segunda chave do veículo. Uma partida de emergência ainda é possível.

1. Para liberar a chave do veículo que se encontra no interior para a partida do motor regular, pressionar o botão  da chave do veículo que se encontra no interior

Travar o veículo após um acionamento do airbag

Se os airbags forem acionados num acidente, o veículo inteiro será destravado. Dependendo da intensidade do dano, o veículo pode ser travado da seguinte forma após o acidente:

1. Desligar a ignição.
2. Abrir a porta do condutor e fechar novamente.
3. Travar o veículo.

AVISO

As superfícies do sensor podem ser ativadas por meio de fortes jatos de água ou vapor se uma chave do veículo válida se encontrar ao mesmo tempo na área de aproximação. Isso pode ocasionar a abertura dos vidros e a entrada de umidade no interior do veículo. Pode haver danos no interior do veículo.

- Nunca aponte o jato de um lavador de alta pressão ou jato de vapor diretamente para as superfícies dos sensores nas maçanetas das portas.

 Com a bateria do veículo 12 V ou a pilha-bateria da chave do veículo fraca ou descarregada, possivelmente o veículo não poderá ser destravado ou travado por meio do sistema de travamento e partida Keyless Access sem chave. O veículo pode ser destravado ou travado manualmente.

 Se nenhuma chave do veículo válida se encontrar no interior do veículo, ou se esta não for reconhecida, uma mensagem correspondente será exibida no display do instrumento combinado. Este pode ser o caso, se a chave do veículo for interrompida por outro sinal de rádio ou se for coberta por um objeto, por exemplo, por uma mala de metal. <

Sistema de alarme antifurto

Dependendo da versão, o veículo pode dispor de um sistema de alarme antifurto.

O sistema de alarme antifurto monitora as portas, a tampa dianteira e a tampa traseira.

O sistema de alarme antifurto será ativado automaticamente ao travar o veículo.

Se o veículo não for aberto com uma chave do veículo válida, o sistema de alarme antifurto é acionado e emite sinais de advertência ópticos e acústicos por até 5 minutos.

Quando o alarme será disparado?

- Na abertura de uma porta destravada mecanicamente com a chave do veículo.
- Ao abrir a tampa dianteira.
- Ao abrir a tampa traseira.
- Na ligação da ignição com uma chave do veículo inválida.
- Ao desconectar a bateria do veículo 12 V.
- Em caso de desacoplamento de um dos suportes de bicicletas integrado ao sistema de alarme antifurto.
- Em caso de desacoplamento de um reboque incluído no sistema de alarme antifurto.
- Em caso de movimentos dentro do veículo, em veículos com monitoramento do interior do veículo → Página 72.
- Em caso de levantamento ou reboque do veículo, em veículos com alarme antirrebocagem → Página 72.
- Em caso de transporte do veículo numa balsa ou trem, em veículos com alarme antirrebocagem ou monitoramento do interior do veículo → Página 72.
- Se um dispositivo estiver conectado à conexão de diagnóstico quando o sistema de alarme antifurto estiver ativo.

Desligar o alarme

1. Destruar o veículo com o botão de destravamento  da chave do veículo.
Ou: ligar a ignição com uma chave do veículo válida.
2. *No caso de veículos com sistema de travamento e de partida Keyless Access sem chave:* Se a chave do veículo estiver na área de destravamento: pegar na maçaneta da porta → Página 65.

 Com a bateria do veículo 12 V fraca ou descarregada, o sistema de alarme antifurto não funciona de maneira correta. <

Monitoramento do interior do veículo e alarme antirrebocagem



Fig. 60 No console do teto: sensores do monitoramento do interior do veículo (setas).

Em alguns mercados, dependendo da versão, o veículo dispõe de monitoramento do interior do veículo e alarme antirrebocagem.

Quando forem reconhecidos movimentos no interior de um veículo travado, o monitoramento do interior do veículo disparará o alarme → Fig. 60.

Quando for reconhecida uma suspensão do veículo, o alarme antirrebocagem disparará o alarme.

Ligar o monitoramento do interior do veículo e o alarme antirrebocagem

1. Fechar o porta-objetos no console do teto para que os sensores funcionem.
2. Fechar os vidros, o teto de vidro, as portas e a tampa traseira.
3. Pressionar uma vez o botão de travamento.

O monitoramento do interior do veículo e o alarme antirrebocagem estão ligados.

Desligar temporariamente o monitoramento do interior do veículo e o alarme antirrebocagem

Dependendo da versão, o monitoramento do interior do veículo e o alarme antirrebocagem podem ser desligados temporariamente no menu *Configurações do veículo* no sistema Infotainment.

1. Ligar a ignição.
2. Desativar o monitoramento do interior do veículo e o alarme antirrebocagem no menu *Configurações do veículo* do sistema Infotainment.
3. Fechar todas as portas e a tampa traseira.
4. Travar o veículo com a chave do veículo.

O monitoramento do interior do veículo e o alarme antirrebocagem são desativados até o próximo travamento do veículo.

Nas seguintes situações, é recomendável desativar o monitoramento do interior do veículo e o alarme antirrebocagem:

- Se animais ou pessoas se encontrarem no interior do veículo.
- Se o veículo precisar ser carregado.
- Se o veículo for transportado.
- Se o veículo precisar ser rebocado com o eixo suspenso.
- Se o veículo for estacionado numa garagem de dois andares.
- Se o veículo for parado num lavador automático.

Riscos de alarmes falsos do monitoramento do interior do veículo

Um funcionamento perfeito do monitoramento do interior do veículo é garantido somente com o veículo totalmente fechado. Observar as determinações legais. Um alarme falso pode ocorrer nas seguintes situações:

- Quando um ou mais vidros ou o teto de vidro estiverem abertos, total ou parcialmente.
- Quando objetos que se movem facilmente, por exemplo, folhas de papel soltas ou enfeites de espelho, permanecerem no veículo.
- Quando o alarme de vibração de um telefone móvel estiver ligado.

i Uma desativação permanente do monitoramento do interior do veículo e do alarme antirrebocagem não é possível.

i Se ao ativar o sistema de alarme antifurto as portas ou a tampa traseira ainda estiverem abertas, apenas o sistema de alarme antifurto será ativado. Somente após o fechamento das portas e da tampa traseira são ativados também o monitoramento do interior do veículo e o alarme antirrebocagem.

i Se o monitoramento do interior do veículo e o alarme antirrebocagem forem desligados, o travamento SAFE também será desativado → Página 70. ◀

Tampa traseira

Introdução ao assunto

A tampa traseira é destravada e travada juntamente com as portas.

No caso de veículos com sistema de travamento e partida Keyless Access sem chave, a tampa traseira é destravada automaticamente ao abrir → Página 65.

Se a abertura independente da porta ou a abertura lateral estiver ativada nas configurações de abertura e fechamento do sistema Infotainment, o botão  da chave do veículo deverá ser pressionado duas vezes para destravar a tampa traseira.

No caso de veículos com sistema de travamento e partida Keyless Access sem chave, a superfície do sensor na parte interna da maçaneta da porta do condutor ou do passageiro dianteiro deve ser acionada duas vezes, conforme a configuração.

ATENÇÃO

Um destravamento, abertura ou fechamento incorreto e sem supervisão da tampa traseira pode causar acidentes e ferimentos graves.

- Abra ou feche a tampa traseira somente se não houver ninguém em seu raio de abertura.
- Mantenha a tampa traseira sempre fechada durante a condução.
- Feche e trave a tampa traseira e todas as portas quando o veículo não estiver em uso.
- Verifique se a tampa traseira fechada está rente às peças da carroceria circundantes.

ATENÇÃO

Conforme a estação do ano, podem ocorrer temperaturas muito altas ou muito baixas no interior de um veículo fechado, que podem causar ferimentos graves e enfermidades ou a morte, principalmente em crianças pequenas.

- Assegure que ninguém permaneça dentro do veículo.
- Nunca deixe crianças sem supervisão dentro ou próximas ao veículo, sobretudo quando a tampa traseira estiver aberta. Crianças podem entrar no compartimento de bagagem, fechar a tampa traseira e ficar presas.

ATENÇÃO

Com um bagageiro e volume de bagagem montados sobre a tampa traseira, nem sempre é possível detectar uma tampa traseira destravada. Uma

tampa traseira destravada pode se abrir repentinamente durante a condução. Isso pode causar ferimentos graves.

- Verifique se a tampa traseira fechada está rente às peças da carroceria circundantes.

ATENÇÃO

Se uma alta carga de neve ou volumes de bagagem se encontrarem na tampa traseira, esta pode abaixar por si só devido ao peso adicional e causar ferimentos graves.

- Nunca abra a tampa traseira se houver neve ou volume de bagagem sobre ela, por exemplo, num bagageiro.
- Antes de abrir a tampa traseira, remova a neve e os volumes de bagagem.
- Se for o caso, apoie a tampa traseira ou remova o volume de bagagem ou a neve antes de abrir a tampa traseira.

ATENÇÃO

O fechamento incorreto da tampa traseira pode causar a quebra do vidro traseiro e resultar em ferimentos graves.

- Não feche a tampa traseira com a mão no vidro traseiro.

AVISO

O uso inadequado do mecanismo de abertura pode danificar o componente e tornar impossível o fechamento da tampa traseira.

- Nunca utilize o mecanismo de abertura para segurar ou fixar o volume de bagagem.

AVISO

O uso inadequado da tampa traseira ou do spoiler traseiro pode danificar o componente e fazer com que o componente quebre.

- Nunca use a tampa traseira ou o spoiler traseiro para segurar ou fixar o volume de bagagem. 

Abrir e fechar a tampa traseira

📖 Observe ⚠️ e ! no início desse capítulo na página 73.



Fig. 61 Na porta do condutor: botão de destravamento da tampa traseira.

① botão de destravamento

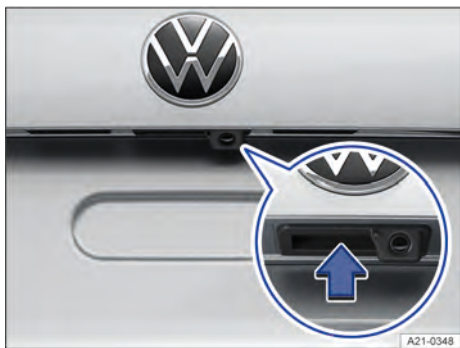



Fig. 62 Na tampa traseira: botão para abrir a tampa traseira.

Abrir a tampa traseira

1. Para destravar a tampa traseira, pressionar o botão  na chave do veículo.
Ou: na porta do condutor, puxar o botão  para cima → Fig. 61.
2. Levantar a tampa traseira pelo botão e puxar totalmente para cima → Fig. 62.

Fechar a tampa traseira

1. Puxar cuidadosamente para baixo a tampa traseira pela alça do revestimento interno, de modo que ela se encaixe na fechadura → ⚠️.

Em caso de portas travadas, a tampa traseira também é travada.

Se a tampa traseira estiver aberta ou não tiver sido fechada corretamente, uma representação no display do instrumento combinado indicará.

A tampa traseira é travada automaticamente durante a condução.

⚠️ ATENÇÃO

O fechamento incorreto ou sem supervisão da tampa traseira pode causar ferimentos graves.

- Ao abrir a tampa traseira, atente para que a tampa traseira seja movimentada totalmente para cima.
- Ao fechar a tampa traseira, certifique-se de remover as mãos a tempo do raio de abertura da tampa traseira.

📖 Se, depois do destravamento, a tampa traseira não for aberta em poucos minutos, ela se trará automaticamente. <

Solução de problemas

📖 Observe ⚠️ e ! no início desse capítulo na página 73.

Não é possível abrir ou fechar a tampa traseira

1. Verificar se a tampa traseira está bloqueada por algum obstáculo.
A tampa traseira pode ser movida manualmente. Para isso, será necessário aplicar uma força maior.

Todas as lanternas dos indicadores de direção piscam quatro vezes

A chave do veículo utilizada por último ainda se encontra dentro do veículo.

1. Retirar a chave e travar o veículo.

A tampa traseira está emperrada

Com temperaturas externas em torno do ponto de congelamento, o mecanismo de abertura nem sempre consegue levantar automaticamente a tampa traseira parcialmente aberta.

1. Continuar conduzindo a tampa traseira para cima manualmente.

A abertura controlada por sensor Easy Open não funciona

- O Easy Open funciona somente com a ignição ligada.
- Limpar os sensores no para-choque traseiro.

- No caso de chuvas fortes, o Easy Open pode estar desativado para evitar uma abertura indevida. <

Vidros

Abrir e fechar os vidros

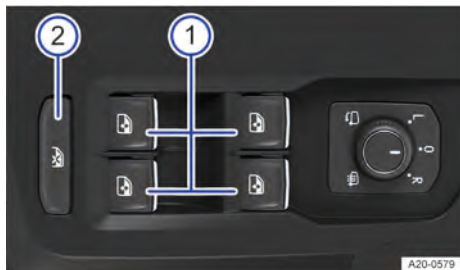

Fig. 63 Na porta do condutor: botões do acionamento dos vidros.

1. Abrir o vidro: pressionar o botão.
Fechar o vidro: puxar o botão.
2. Desativar os botões dos vidros elétricos das portas traseiras: pressionar o botão.
O botão está localizado apenas na porta do condutor.

Após se desligar a ignição, os vidros ainda podem ser abertos ou fechados pelos botões das portas por um breve período, enquanto a porta do condutor ou do passageiro dianteiro não for aberta.

Função automática de fechamento e abertura

A função automática de fechamento e abertura permite uma abertura e fechamento completos dos vidros. Com isso, não é necessário segurar o botão correspondente do vidro elétrico.

- Para iniciar a função de fechamento automático, puxar brevemente o botão do respectivo vidro para cima até o segundo nível.
- Para iniciar a função de abertura automática, pressionar o botão do respectivo vidro brevemente para baixo, até o segundo nível.
- Para parar o curso automático, pressionar ou puxar novamente o botão do respectivo vidro.

Abertura e fechamento de conforto

Com a ignição desligada, os vidros podem ser abertos e fechados por fora com a chave do veículo.

Conforme o país, é possível abrir os vidros do lado externo com a chave do veículo.

1. Manter pressionado o botão de destravamento ou de travamento da chave do veículo.

Ou: em veículos com sistema de travamento e de partida *Keyless Access sem chave*: manter o dedo durante alguns segundos na superfície do sensor de travamento da maçaneta da porta, até que os vidros estejam fechados → Página 65. A chave do veículo deve se encontrar na área de aproximação.

Se todos os vidros estiverem fechados, as lanternas dos indicadores de direção piscarão uma vez como confirmação.

Dependendo da versão, se o veículo estiver equipado com um teto solar panorâmico, este também deverá estar fechado.

2. Para interromper a função, soltar o botão de destravamento ou o botão de travamento.

Ou: para interromper a função, remover o dedo da superfície do sensor.

As configurações para abertura de conforto podem ser efetuadas através do menu *Configurações do veículo* no sistema Infotainment.

⚠ ATENÇÃO

Uma utilização desatenta ou sem supervisão dos vidros elétricos pode causar ferimentos graves.

- Abra ou feche os vidros elétricos somente quando não houver ninguém na área de funcionamento.
- Leve sempre todas as chaves do veículo com você ao sair do veículo.
- Observe que após desligar a ignição, os vidros ainda podem ser abertos ou fechados brevemente usando os botões das portas, desde que a porta do condutor ou do passageiro dianteiro não seja aberta.
- Ao transportar crianças no banco traseiro, desative sempre os vidros elétricos traseiros, para que os vidros não possam ser abertos ou fechados.

⚠ ATENÇÃO

Com o veículo travado, os vidros não podem mais ser abertos e impedem a fuga do interior do veículo. Numa situação de emergência, podem ocorrer ferimentos graves ou fatais.

- Nunca deixe crianças ou pessoas com necessidades especiais no veículo quando o veículo for travado.

⚠ AVISO

Com os vidros abertos, o início da chuva pode encharcar o interior do veículo e restringir a função dos comandos ou danificá-los.

- Feche todos os vidros quando começar a chover.

 Numa falha de funcionamento dos vidros elétricos, a função automática de fechamento e abertura, bem como o limitador de força, não funcionam corretamente. Procurar uma empresa especializada e qualificada. A Volkswagen recomenda procurar uma Concessionária Volkswagen.

 A abertura e fechamento de conforto somente funciona quando a função automática de fechamento e abertura está em todos vidros elétricos.

 Algumas configurações podem ser salvas nas contas de usuário da personalização e, por isso, alterar-se automaticamente numa troca de conta de usuário. <

2. Se continuar não sendo possível fechar o vidro, procurar uma empresa especializada qualificada. A Volkswagen recomenda procurar uma Concessionária Volkswagen.

⚠ ATENÇÃO

O fechamento dos vidros elétricos sem limitador de força pode causar ferimentos graves.

- Feche sempre os vidros com atenção.
- Feche os vidros somente quando ninguém estiver na área de funcionamento.
- Observe que o limitador de força não impede que dedos e partes do corpo fiquem presos no quadro do vidro.

 O limitador de força também funciona no fechamento de conforto dos vidros com a chave do veículo. <

Solução de problemas

Função automática de fechamento e abertura sem funcionamento

Se a bateria do veículo 12 V tiver sido desconectada ou descarregada com os vidros não fechados por completo, a função automática de fechamento e abertura estará desativada e deverá ser restabelecida:

1. Ligar a ignição.
2. Fechar todos os vidros e todas as portas.
3. Puxar o botão do respectivo vidro para cima e manter nesta posição por alguns segundos.
4. Soltar o botão e puxar novamente para cima e segurar.

A função automática de fechamento e abertura está novamente pronta para uso.

É possível restabelecer os vidros elétricos automáticos individualmente ou para vários vidros simultaneamente.

Os painéis de controle reagem de maneira diferente do esperado

Umidade, sujeira e graxa podem restringir a função dos painéis de controle.

1. Manter os painéis de controle limpos e secos sempre. <

Limitador de força dos vidros elétricos

O limitador de força dos vidros elétricos pode reduzir o perigo de ferimentos por esmagamento durante o fechamento dos vidros.

Se o procedimento de fechamento de um vidro for afetado por dificuldade de movimentação ou por um obstáculo, o vidro será reaberto imediatamente → ⚠.

1. Verificar por que o vidro não se fechou.
2. Tentar fechar o vidro novamente.

Se o procedimento de fechamento do vidro for novamente interrompido, o limitador de força fica fora de funcionamento por alguns segundos.

Se mesmo assim não for possível fechar o vidro, o vidro para no ponto correspondente. Ao acionar novamente o botão dentro de alguns segundos, o vidro se fecha sem limitador de força → ⚠.

Fechar os vidros sem limitador de força

1. Tentar fechar o vidro novamente dentro de alguns segundos segurando o botão. O limitador de força está assim desativado.

Se o processo de fechamento levar mais do que alguns segundos, o limitador de força está ativo novamente. O vidro para em caso de dificuldade de movimentação ou por um obstáculo e abre novamente de modo automático.

Teto de vidro

Abrir e fechar o teto solar panorâmico

O termo teto solar panorâmico é utilizado de modo padronizado para o teto solar panorâmico e correção.

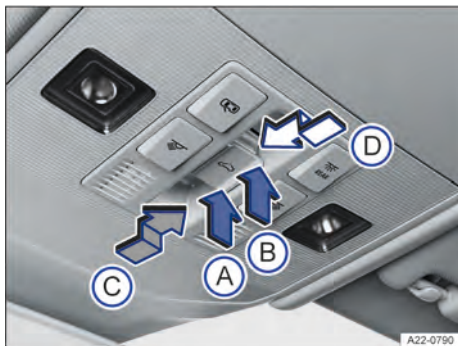



Fig. 64 No revestimento do teto: botão do teto de vidro.

- (A) Fechar tampa do teto de vidro levantada.
- (B) Levantar o teto de vidro.
- (C) Abrir o teto de vidro ou parar o funcionamento automático.
- (D) Fechar o teto de vidro ou parar o funcionamento automático.

O teto de vidro é um sistema de abertura do teto, formado por dois elementos de vidro. O elemento de vidro dianteiro é fixo e não tem função de abertura.

O botão  é de dois níveis.

Primeiro nível: levantar, abrir ou fechar o teto completa ou parcialmente.

Segundo nível: colocar o teto automaticamente na respectiva posição final.

Interromper o curso automático pressionando novamente o botão.

Levantar o teto de vidro

- Execução manual: pressionar o botão → Fig. 64 (B) até o primeiro nível.
- Curso automático: pressionar o botão → Fig. 64 (B) até o segundo nível.

Fechar o teto de vidro levantado

- Execução manual: pressionar o botão → Fig. 64 (A) até o primeiro nível.
- Curso automático: pressionar o botão → Fig. 64 (A) até o segundo nível.

Abrir teto de vidro

- Execução manual: pressionar o botão → Fig. 64 (C) até o primeiro nível.
- Curso automático até a posição de conforto: pressionar o botão → Fig. 64 (C) até o segundo nível.

Fechar o teto de vidro

- Execução manual: pressionar o botão → Fig. 64 (D) até o primeiro nível.
- Curso automático: pressionar o botão → Fig. 64 (D) até o segundo nível.

Parar o curso automático do processo de abertura e de fechamento

1. Pressionar o botão → Fig. 64 (C) ou → Fig. 64 (D) novamente.

⚠ ATENÇÃO

Uma utilização desatenta ou sem supervisão do teto solar panorâmico pode causar ferimentos graves ou fatais.

- Abra ou feche o teto de vidro somente quando não houver ninguém em sua área de funcionamento.
- Observe que, após se desligar a ignição, o teto solar panorâmico ainda pode ser aberto ou fechado durante algum tempo, enquanto a porta do condutor ou do passageiro dianteiro não for aberta.

⚠ ATENÇÃO

Se as chaves do veículo forem deixadas no veículo sem supervisão, crianças ou pessoas não autorizadas podem travar o veículo, dar partida ao motor, ligar a ignição e acionar o teto solar panorâmico. Isso pode ocasionar acidentes e ferimentos graves ou fatais.

- Leve todas as chaves do veículo com você ao sair do veículo.

ⓘ AVISO

Abrir ou levantar o teto solar panorâmico em caso de precipitação, especialmente com gelo e neve, pode ocasionar danos ao interior do veículo e ao sistema elétrico do veículo.

- Em temperaturas baixas, retire o gelo e a neve do teto do veículo antes de utilizar o teto solar panorâmico.
- Feche sempre a o teto solar panorâmico antes de sair do veículo e em caso de chuva.

AVISO

Ao utilizar o teto de vidro com o bagageiro do teto montado, o teto solar panorâmico pode ser danificado.

- Em caso de utilização de bagageiro do teto, mantenha o teto solar panorâmico fechado.

 Remova folhas e outros objetos soltos regularmente do trilho-guia do teto de vidro manualmente ou com um aspirador.

 Com uma falha de funcionamento do teto de vidro, o limitador de força não funciona corretamente. Procurar uma empresa especializada e qualificada. A Volkswagen recomenda procurar uma Concessionária Volkswagen.

Abertura e fechamento de conforto do teto solar panorâmico

Abertura e fechamento de conforto

O teto de vidro pode ser aberto e fechado por fora com a chave do veículo.

1. *Não é válido para os EUA e Canadá:* Manter pressionado o botão de destravamento ou de travamento na chave do veículo.

O teto de vidro é levantado ou fechado.

2. Para interromper a função, soltar o botão de destravamento ou o botão de travamento.

No fechamento de conforto, todos os vidros das portas e o teto de vidro são fechados. Se todos os vidros e o teto de vidro estiverem fechados, as lanternas dos indicadores de direção piscarão uma vez, como confirmação.

As configurações do teto de vidro podem ser realizadas nas configurações do veículo no sistema Infotainment.

 Algumas configurações podem ser salvas nas contas de usuário da personalização e se alteram ao trocar a conta de usuário.

Limitador de força do teto de vidro

O limitador de força diminui o perigo de ferimentos por esmagamento → . Se houver algum impedimento durante o fechamento, o teto de vidro abre outra vez imediatamente.

1. Verificar por que o teto de vidro não se fecha.
2. Tentar fechar o teto de vidro novamente.
3. Se continuar não sendo possível fechar o teto de vidro, fechar o teto de vidro sem limitador de força.

Fechar o teto de vidro sem limitador de força

1. Se não for possível fechar o teto solar panorâmico, dentro de cinco segundos, deslizar para frente por meio da superfície de função e segurar, até que o teto solar panorâmico esteja totalmente fechado.
2. Se continuar não sendo possível fechar o teto de vidro, procurar uma empresa especializada qualificada. A Volkswagen recomenda procurar uma Concessionária Volkswagen.

Dependendo da posição do teto solar panorâmico, o teto solar panorâmico para quando o painel de controle é liberado prematuramente ou abre totalmente de novo.

ATENÇÃO

O fechamento do teto solar panorâmico sem limitador de força pode causar ferimentos graves ou fatais.

- Feche sempre o teto de vidro com atenção.
- Feche o teto solar panorâmico somente quando ninguém estiver na área de funcionamento, especialmente quando ele for fechado sem limitador de força.
- Observe que o limitador de força não impede que dedos e partes do corpo fiquem presos no quadro do teto.

 O limitador de força também atua no fechamento de conforto dos vidros e do teto de vidro com a chave do veículo.

Solução de problemas

Teto de vidro não fecha

- O teto de vidro funciona somente com a ignição ligada. Após se desligar a ignição, o teto de vidro ainda pode ser aberto ou fechado durante algum tempo, enquanto a porta do condutor ou do passageiro dianteiro não for aberta.

- Se não for possível fechar o teto de vidro eletricamente, o teto de vidro deverá ser fechado manualmente. O fechamento de emergência do teto de vidro não é possível sem a desinstalação de peças do veículo. Procurar uma empresa especializada e qualificada. A Volkswagen recomenda procurar uma Concessionária Volkswagen.

Os painéis de controle reagem de maneira diferente do esperado

Umidade, sujeira e graxa podem restringir a função dos painéis de controle.

1. Manter os painéis de controle limpos e secos sempre.

Volante

Ajustar a posição do volante mecanicamente



Fig. 65 Embaixo do volante no revestimento da coluna de direção: alavanca de ajuste mecânico da posição do volante (representação esquemática).



Fig. 66 No volante: posição de nove horas e três horas (representação esquemática).

Ajustar o volante antes da condução e somente com o veículo parado → ⚠.

1. Virar a alavanca → Fig. 65 ① para baixo.
2. Ajustar o volante de forma que possa ser segurado lateralmente com ambas as mãos, com os braços ligeiramente arqueados, na borda externa, na posição das nove e três horas → Fig. 66.
3. Pressionar a alavanca com firmeza para cima até que ela se nivele com a coluna da direção → ⚠.

ATENÇÃO

O uso incorreto do ajuste da posição do volante e um ajuste incorreto do volante podem causar ferimentos graves ou fatais.

- Depois do ajuste, girar a alavanca → Fig. 65 ① sempre firmemente para cima, para que o volante não mude de posição involuntariamente durante a condução.
- Nunca ajuste o volante durante a condução. Se, durante a condução, você perceber que um ajuste é necessário, parar com segurança e ajustar o volante corretamente.
- O volante ajustado deve apontar sempre na direção do tórax e não na direção do rosto, para não restringir a ação de proteção do airbag frontal do condutor em caso de um acidente.
- Durante a condução, segure sempre o volante com ambas as mãos lateralmente na borda externa na posição das 9 e 3h → Fig. 66 para reduzir ferimentos causados pelo acionamento do airbag frontal do condutor.
- Nunca segure o volante na posição das 12h ou de outra maneira, por exemplo, no centro do volante. No acionamento do airbag frontal do condutor, podem ocorrer ferimentos graves nos braços, nas mãos e na cabeça.

Bancos e apoios para a cabeça

Bancos dianteiros

Introdução ao assunto

As possibilidades de ajuste dos bancos dianteiros são descritas a seguir. Observar sempre se a posição do banco está corretamente ajustada → Página 36.

ATENÇÃO

Conduzir com uma posição de banco incorreta devido ao ajuste incorreto dos bancos pode resultar em ferimentos graves.

- Antes de todas as conduções, ajuste os bancos dianteiros de acordo com a posição de banco correta e certifique-se de que todos os passageiros estejam com o cinto de segurança adequado.
- Empurre o banco do passageiro dianteiro para trás tanto quanto possível.

ATENÇÃO

Um ajuste incorreto dos bancos pode causar acidentes e ferimentos graves.

- Ajuste os bancos somente com o veículo parado, pois, do contrário, eles podem se deslocar inesperadamente durante a condução e você pode perder controle do veículo. Além disso, você assumirá uma postura incorreta no banco durante o ajuste.
- Ajuste a altura, a inclinação e a direção longitudinal dos bancos dianteiros somente quando não houver ninguém na área de ajuste dos bancos.
- A área de ajuste dos bancos não deve ser restringida por objetos.
- As áreas de ajuste e travamento dos bancos não podem estar sujas.

ATENÇÃO

A utilização inadequada de capas de banco e de proteção pode resultar no acionamento não intencional da configuração elétrica do banco e no desajuste inesperado dos bancos dianteiros durante a condução. Com isso, pode-se perder o controle do veículo. Isto pode ocasionar acidentes e ferimentos. Além disso, danos materiais nos componentes elétricos do banco dianteiro podem ser ocasionados.

- Nunca instale capas protetoras ou revestimentos do banco nos comandos elétricos.
- Aplique somente revestimentos do banco ou capas protetoras que estejam expressamente liberados para o uso no veículo.

⚠ ATENÇÃO

Isqueiros no veículo podem ser danificados ou podem se acender despercebidamente. Isso pode causar queimaduras graves e danos ao veículo.

- Antes de ajustar os bancos, garanta sempre que não haja um isqueiro na área da parte móvel do banco.

ⓘ AVISO

Arestas afiadas podem danificar os bancos.

- Não toque os assentos com objetos de arestas afiadas. Objetos afiados, por exemplo, zíperes ou rebites de peças de roupas ou cintos podem danificar superfícies. Inclusive velcros abertos podem ocasionar danos.

Ajustar banco dianteiro mecanicamente

📖 Observe ⚠ e ⓘ no início desse capítulo na página 80.

A seguir estão descritos todos os comandos possíveis. De acordo com a versão do banco, a quantidade dos comandos pode variar.

Os comandos estão dispostos em posição invertida no banco do passageiro dianteiro.

Os comandos mecânicos e elétricos no banco podem estar combinados.



Fig. 67 No banco do condutor: comandos.

- 1 Para deslizar o banco dianteiro para frente ou para trás, puxar a alavanca. O banco dianteiro deve travar após se soltar a alavanca!
- 2 Para ajustar o encosto do banco, puxar a alavanca, inclinar-se para frente ou para trás e soltar a alavanca.
- 3 Para ajustar a altura do banco, deslocar a alavanca para cima ou para baixo várias vezes, se necessário.

Ajustar banco dianteiro eletricamente

📖 Observe ⚠ e ⓘ no início desse capítulo na página 80.

Os elementos de comando elétricos dependem do país e da versão e podem variar de acordo com a versão do banco.

Os comandos estão dispostos em posição invertida no banco do passageiro dianteiro.

Os comandos mecânicos e elétricos no banco podem estar combinados.

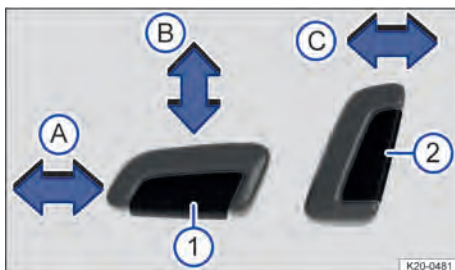

Fig. 68 Interruptor do banco do condutor: ajustar o banco dianteiro longitudinalmente, a altura da superfície do banco e o encosto do banco.

Pressionar o interruptor no sentido da seta:

- 1 (A) Deslocar o banco para frente ou para trás.
- 2 (B) Ajustar o banco para cima ou para baixo.
- 3 (C) Ajustar a inclinação do encosto do banco.

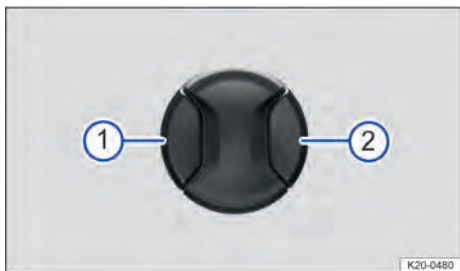

Fig. 69 Interruptor do banco do condutor: ajustar o apoio lombar.

Pressionar o interruptor na respectiva área:

- ① Ajustar a curvatura do apoio lombar para frente.
- ② Ajustar a curvatura do apoio lombar para trás.

⚠ ATENÇÃO

Uma utilização desatenta ou sem supervisão dos bancos dianteiros elétricos pode causar ferimentos graves.

- O ajuste elétrico dos bancos dianteiros também funciona com a ignição desligada. Nunca deixe crianças ou pessoas com necessidades especiais no veículo.
- Em caso de emergência, interrompa o ajuste elétrico pressionando um outro interruptor.

⚠ AVISO

O manuseio inadequado pode danificar os componentes elétricos nos bancos dianteiros.

- Não se ajoelhe nos bancos dianteiros nem force a superfície do banco e o encosto do banco isoladamente em qualquer outro ponto.

i A uma carga demasiadamente baixa da bateria do veículo 12 V, possivelmente o banco não poderá ser ajustado eletricamente.

i Ao dar partida no motor, o ajuste do assento do banco é interrompido.

Bancos traseiros

📖 Introdução ao assunto

As possibilidades de ajuste do banco traseiro são descritas a seguir. Observar sempre se a posição do banco está corretamente ajustada → Página 36.

⚠ ATENÇÃO

Bancos traseiros ajustados incorretamente aumentam o risco de ferimentos graves em caso de acidente.

- Antes de todas as conduções, certifique-se de que os bancos traseiros estejam ajustados de tal forma que todos os passageiros estão sentados eretos e com o cinto de segurança colocado corretamente.
- Ajuste os bancos traseiros somente quando não houver ninguém na área de ajuste dos bancos traseiros.

⚠ ATENÇÃO

Se os bancos traseiros forem ajustados durante a condução, você assumirá uma postura incorreta no banco. Além disso, os bancos traseiros podem se deslocar inesperadamente durante a viagem. Em caso de acidente, isto gera um risco mais alto de ferimentos graves.

- Ajuste os bancos traseiros apenas com o veículo parado.

⚠ ATENÇÃO

Isqueiros no veículo podem ser danificados ou podem se acender despercebidamente. Isso pode causar queimaduras graves e danos ao veículo.

- Antes de ajustar os bancos, garanta sempre que não haja um isqueiro na área da parte móvel do banco.

⚠ ATENÇÃO

O uso inadequado do descanso-braço central traseiro pode causar ferimentos graves.

- Durante a condução, o descanso-braço central traseiro sempre deve estar rebatido para cima.
- Se o descanso-braço central estiver rebatido para baixo, o assento central no banco traseiro nunca poderá ser usado, nem por adultos nem por crianças.
- Nunca transporte um adulto ou uma criança sobre o descanso-braço central.

⚠ AVISO

Em caso de deslocamento do banco traseiro, objetos no compartimento de bagagem podem chegar ao espaço entre o banco e o assoalho do compartimento de bagagem, causando danos.



- Antes de deslocar o banco traseiro, remova todos os objetos que se encontram entre o banco e o assoalho do compartimento de bagagem.

AVISO

Arestas afiadas podem danificar os bancos.

- Não toque os assentos com objetos de arestas afiadas. Objetos afiados, por exemplo, zíperes ou rebites de peças de roupas ou cintos podem danificar superfícies. Inclusive velcros abertos podem ocasionar danos.

Rebater o encosto do banco traseiro para frente e de volta

Observe  e  no início desse capítulo na página 82.

O encosto do banco traseiro é repartido. Cada uma das partes do encosto do banco traseiro pode ser rebatida para frente individualmente para aumentar o compartimento de bagagem.

Rebater o encosto do banco traseiro para frente com a alavanca de destravamento à distância



Fig. 70 No compartimento de bagagem: alavanca de destravamento.



Fig. 71 Banco traseiro: encosto do banco traseiro do-brado para frente.

1. Empurrar o apoio para cabeça totalmente para baixo.
2. Abrir a tampa traseira.
3. Puxar a alavanca de destravamento à distância → Fig. 70 da parte do encosto a ser rebatida para frente.

A parte do encosto do banco traseiro respectiva é destravada.

4. Rebater a parte do encosto do banco traseiro para frente.
5. Se necessário, fechar a tampa traseira.

Rebater o encosto do banco traseiro de volta

1. Rebater o encosto do banco traseiro para trás e pressionar com firmeza a trava até que ela se encaixe de forma segura → .

ATENÇÃO

Rebater os encostos do banco traseiro para frente ou de volta de maneira descontrolada ou desatenta pode causar ferimentos graves.

- Ao rebater o encosto do banco traseiro para frente, atente sempre para que nenhuma pessoa ou animal esteja na área do encosto do banco traseiro.
- Nunca rebata o encosto do banco traseiro para frente ou de volta durante a condução.
- Atente para que o cinto de segurança não seja preso ou danificado ao rebater o encosto do banco traseiro de volta.
- Mantenha as mãos, os dedos e os pés ou demais partes do corpo sempre distantes do raio de abertura ao rebater o encosto do banco traseiro para frente e para trás.
- Todos os encostos do banco traseiro devem estar encaixados de maneira segura para garantir

a proteção dos cintos de segurança nos assentos do banco traseiro. Isso se aplica sobretudo ao assento central do banco traseiro. Se um assento estiver ocupado e o respectivo encosto do banco traseiro não estiver encaixado com segurança, o ocupante, juntamente com o encosto do banco traseiro, será jogado para frente no caso de manobras de direção e de frenagem súbitas, bem como em acidentes.

- Se o encosto do banco traseiro estiver rebatido para frente ou não estiver encaixado de maneira segura, nunca transporte pessoas nesses assentos.

AVISO

Rebater o encosto do banco traseiro para frente ou de volta de maneira descontrolada ou desatenta pode causar danos ao veículo ou a outros objetos.

- Antes de rebater o encosto do banco traseiro para frente, ajuste sempre os bancos dianteiros de modo que o apoio para cabeça ou o estofamento do encosto do banco traseiro não encoste nos bancos dianteiros.
- Antes de rebater o encosto do banco traseiro para frente, atente sempre para que não haja objetos no raio de abertura do encosto do banco traseiro. <

Apoios para cabeça

Introdução ao assunto

As possibilidades de ajuste e extensão dos apoios para cabeça são descritas a seguir. Observar sempre se a posição do banco está corretamente ajustada → Página 36.

Todos os assentos estão equipados com apoio para cabeça. Os apoios para cabeça são especificamente aprovados para o respectivo assento e não devem ser instalados em nenhum outro assento do veículo.

Se um assento estiver ocupado, selecionar o ajuste correto do apoio para cabeça para o respectivo apoio para cabeça. Se um assento estiver desocupado, o respectivo apoio para cabeça poderá ser empurrado para baixo até o batente.

O apoio para cabeça traseiro central (dependendo da versão) destina-se somente ao assento central do banco traseiro. Por isso, não instalar este apoio para cabeça em outras posições.

Nas barras retentoras dos apoios para cabeça há entalhes para que os apoios para cabeça possam se encaixar em diferentes posições. Apenas os apoios para cabeça instalados corretamente podem encaixar

nos entalhes das zonas de ajuste. Para evitar que os apoios para cabeça se soltem involuntariamente depois da montagem, foram colocados batentes na parte superior e inferior da zona de ajuste.

Ajuste correto do apoio para cabeça

Ajustar o apoio para cabeça de modo que a sua borda superior se encontre preferencialmente na mesma linha da parte superior da cabeça, porém não abaixo da altura dos olhos. Posicionar a parte posterior da cabeça sempre o mais perto possível do apoio para cabeça.

Ajuste do apoio para cabeça para pessoas baixas

Empurrar o apoio para cabeça para baixo até o batente, mesmo se a cabeça ficar abaixo da borda superior do apoio para cabeça. Nas posições mais baixas pode haver uma pequena lacuna entre o apoio para cabeça e o encosto do banco.

Ajuste do apoio para cabeça para pessoas altas

Empurrar o apoio para cabeça para cima até o batente.

ATENÇÃO

A condução com os apoios para cabeça desinstalados ou ajustados incorretamente aumenta o risco de ferimentos graves ou fatais em caso de acidentes e manobras de direção e de frenagem súbitas.

- Conduza sempre com os apoios para cabeça corretamente instalados e ajustados se houver uma pessoa no assento.
- Se uma pessoa estiver sentada no assento, ajuste o apoio para cabeça de acordo com a altura dela.
- Nunca regule o apoio para cabeça durante a condução.

AVISO

Remover e instalar os apoios para cabeça de forma inadequada pode acarretar danos.

- Na remoção e instalação dos apoios para cabeça, atente para que eles não batam no revestimento do teto, no encosto do banco dianteiro ou em outras peças do veículo. <

Ajustar o apoio para cabeça

📖 Observe ⚠️ e ⓘ no início desse capítulo na página 84.

Ajustar a altura do apoio para cabeça dianteiro

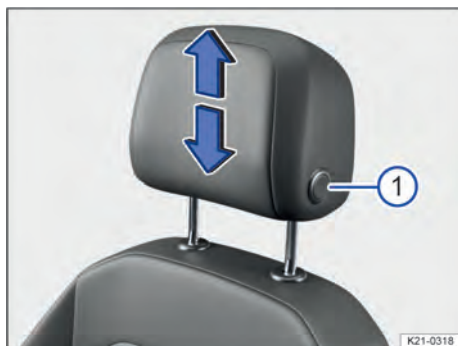

Fig. 72 Ajustar o apoio para cabeça dianteiro (representação esquemática).

1. Deslocar o apoio para cabeça no sentido da seta e, se for o caso, com o botão pressionado → Fig. 72 ⓘ, deslocar para cima ou para baixo.

O apoio para cabeça deve travar-se com segurança numa posição.

Ajustar a altura do apoio para cabeça central traseiro

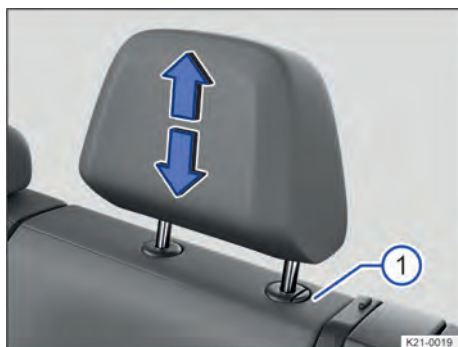

Fig. 73 Ajustar o apoio para cabeça central traseiro (representação esquemática).

O apoio para cabeça do assento central é ajustável.

1. Deslocar o apoio para cabeça no sentido da seta e, se for o caso, com o botão pressionado → Fig. 73 ⓘ, deslocar para cima ou para baixo.

O apoio para cabeça deve travar-se com segurança numa posição.

Desinstalar e instalar o apoio para cabeça

📖 Observe ⚠️ e ⓘ no início desse capítulo na página 84.

Desinstalar o apoio para cabeça dianteiro



Fig. 74 Desinstalar o apoio para cabeça dianteiro (representação esquemática).

1. Se necessário, abaixar o apoio para cabeça.
2. Para destravar, tatear o rebaixo na parte de trás, na área marcada → Fig. 74 ⓘ, empurrar para dentro no sentido da seta e manter pressionado.
3. Retirar o apoio para cabeça no sentido da seta → Fig. 74 ⓘ.

Instalar o apoio para cabeça dianteiro

1. Posicionar o apoio para cabeça corretamente por meio de suas guias e encaixar nas guias do respectivo encosto do banco.
2. Empurrar o apoio para cabeça para baixo até que as barras guia travem.
3. Ajustar o apoio para cabeça de acordo com a postura correta no banco.

Remover apoio para cabeça central traseiro

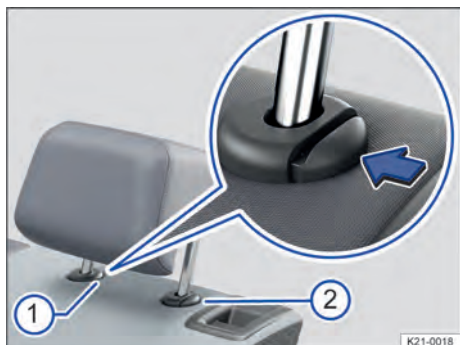

Fig. 75 Remover o apoio para cabeça central traseiro (representação esquemática).

1. Destravar a parte central do encosto do banco traseiro e rebater para a frente.
2. Empurrar o apoio para cabeça totalmente para cima.
3. Pressionar o botão → Fig. 75 ① na guia do apoio para cabeça.
4. Ao mesmo tempo, pressionar o botão → Fig. 75 ②, enquanto outra pessoa retira totalmente o apoio para cabeça.
5. Rebater o encosto do banco traseiro para trás e encaixar com segurança.

Instalar o apoio para cabeça central traseiro

1. Destravar a parte central do encosto do banco traseiro e rebater para a frente.
2. Posicionar o apoio para cabeça corretamente por meio das guias do assento central e encaixar nas guias do encosto do banco respectivo.
3. Empurrar o apoio para cabeça para baixo com o botão → Fig. 75 ② pressionado.
4. Rebater o encosto do banco traseiro para trás e encaixar com segurança.
5. Ajustar o apoio para cabeça de acordo com a postura correta no banco.

Funções do banco

Descansa-braço central

Descansa-braço central dianteiro



Fig. 76 Descansa-braço central dianteiro.



Fig. 77 Parte inferior do descanso-braço central dianteiro: apoio de plástico do descanso-braço central.

- Para levantar: puxar o descanso-braço central → Fig. 76 para cima e rebater os apoios de plástico no sentido da seta → Fig. 77. Em seguida, abaixar o descanso-braço central.
- Para baixar: puxar o descanso-braço central → Fig. 76 para cima e rebater os apoios de plástico no sentido contrário ao da seta → Fig. 77. Em seguida, abaixar o descanso-braço central.

⚠ ATENÇÃO



O descanso-braço central dianteiro, se estiver totalmente aberto ou não fechado por completo, pode limitar a liberdade de movimento dos braços do condutor e, com isso, causar acidentes e sérias lesões.

- Mantenha sempre os porta-objetos fechados durante a condução.
- Nunca transporte um adulto ou uma criança sobre o descanso-braço central. Esta posição de acomodação incorreta pode causar ferimentos graves.

Descansa-braço central traseiro



Fig. 78 No encosto do banco central: descansa-braço central traseiro rebatível.

No encosto traseiro do assento central do banco traseiro pode haver um descansa-braço central dobrável.

- Para rebater para frente: puxar o descansa-braço central pelo laço no sentido da seta → Fig. 78.
- Para rebater de volta: rebater o descansa-braço central no sentido contrário ao da seta → Fig. 78 para cima e pressionar para dentro do encosto do banco até o batente.

Nenhuma pessoa pode ser transportada no assento central do banco traseiro com o descansa-braço central rebatido para baixo.

⚠ ATENÇÃO

O uso inadequado do descansa-braço central traseiro pode causar ferimentos graves.

- Se o descansa-braço central estiver rebatido para baixo, o assento central no banco traseiro nunca poderá ser usado, nem por adultos nem por crianças.
- Nunca transporte um adulto ou uma criança sobre o descansa-braço central.

⚠ ATENÇÃO

Objetos inseguros ou mal fixados no descansa-braço central traseiro podem ser arremessados durante manobras de frenagem ou de direção bruscas e causar ferimentos graves.

- Guarde objetos, por exemplo, bebidas, nos porta-objetos previstos → Página 174.

📢 AVISO

O manuseio inadequado do descansa-braço central traseiro pode causar danos ao banco e ao descansa-braço central.

- Remova todos os objetos antes de rebater para trás o descansa-braço central traseiro.

Função de memória

Botões de memória



Fig. 79 Parte externa do banco do condutor: botões de memória.

Com os botões da memória, podem ser memorizados ajustes para o banco do condutor e espelho retrovisor externo e serem novamente carregados.

Gravar os ajustes do banco do condutor e dos espelhos retrovisores externos para marcha à frente

1. Ligar o freio de estacionamento eletrônico.
2. Colocar a transmissão na posição neutra.
3. Ligar a ignição.
4. Ajustar o banco do condutor e os espelhos retrovisores externos.
5. Pressionar o botão **SET** → Fig. 79 por mais de um segundo.
6. Pressionar o botão da memória desejado por aproximadamente 10 segundos.

Um sinal sonoro confirma a operação de memorização.

Salvar os ajustes dos espelhos retrovisores externos do lado do passageiro dianteiro para a marcha a ré

1. Ligar o freio de estacionamento eletrônico.
2. Colocar a transmissão na posição neutra.
3. Ligar a ignição.
4. Pressionar o botão de memória desejado → Fig. 79.
5. Engatar a marcha a ré.
6. Ajustar o espelho retrovisor externo direito de modo que, por exemplo, a área da borda do meio-fio possa ser bem visualizada.

A posição do espelho retrovisor ajustada é armazenada automaticamente e atribuída à chave do veículo com a qual o veículo foi destravado.

Acessar os ajustes do banco do condutor e dos espelhos retrovisores externos

1. Com o veículo parado, a ignição desligada e a porta do veículo aberta, pressionar brevemente o botão da memória correspondente.

Após aproximadamente dez minutos, as posições memorizadas não podem mais ser ativadas automaticamente. Ao pressionar novamente um botão de memória, o processo de ajuste é cancelado.

Ou: com a ignição ligada ou a porta do veículo fechada, manter o botão de memória pressionado até alcançar as posições salvas.

O espelho retrovisor externo direito deixa a posição salva para a marcha a ré automaticamente quando o veículo inicia a condução para frente com pelo menos cerca de 15 km/h (cerca de 10 mph) ou quando o botão rotativo é girado para o espelho retrovisor externo da posição **R** para outra posição.

 Se você abrir a porta do condutor aproximadamente 10 minutos depois do destravamento do veículo, não ocorrerá nenhum ajuste automático do banco do condutor e dos espelhos retrovisores externos.

Personalização

Por meio da personalização, é possível memorizar e recuperar os ajustes individuais do banco numa conta de usuário.

Após o desligamento da ignição e o travamento do veículo, os ajustes do banco do condutor e dos espelhos retrovisores externos são memorizados na conta de usuário.

Os ajustes do banco do condutor e dos espelhos retrovisores externos são recuperados após o destravamento do veículo e a abertura da porta do condutor.

Ao selecionar ou trocar de conta de usuário, o banco se comporta do seguinte modo:

- O veículo está parado ou não anda a mais de cerca de 5 km/h (3 mph): o banco se movimenta. Você pode interromper o processo antecipadamente, tocando na respectiva superfície de função no sistema Infotainment ou pressionado um botão no banco do condutor.
- O veículo está andando a mais de cerca de 5 km/h (cerca de 3 mph): o banco não se movimenta. Todas as demais configurações serão realizadas.

 Algumas configurações podem ser salvas nas contas de usuário da personalização e, por isso, alteram-se automaticamente numa troca de conta de usuário.

ATENÇÃO

A utilização inadequada das funções do banco pode causar ferimentos graves.

- Assuma sempre a posição correta no banco antes de iniciar a condução e mantenha essa posição durante a condução. Isto também é válido para todos os passageiros.
- Configure a função de memória somente com o veículo parado.
- Mantenha mãos, dedos, pés ou outras partes do corpo longe das áreas de funcionamento e de ajuste dos bancos.

Função de memória com chave do veículo

Botões de memória



Fig. 80 Parte externa do banco do condutor: botões de memória.

Com os botões da memória, podem ser memorizados ajustes para o banco do condutor e espelho retrovisor externo e serem novamente carregados.

Gravar os ajustes do banco do condutor e dos espelhos retrovisores externos para marcha à frente

1. Ligar o freio de estacionamento eletrônico.
2. Colocar a transmissão na posição neutra.
3. Ligar a ignição.
4. Ajustar o banco do condutor e os espelhos retrovisores externos.
5. Pressionar o botão **SET** → Fig. 80 por mais de um segundo.
6. Pressionar o botão da memória desejado por aproximadamente 10 segundos.

Um sinal sonoro confirma a operação de memorização.

Salvar os ajustes dos espelhos retrovisores externos do lado do passageiro dianteiro para a marcha a ré

1. Ligar o freio de estacionamento eletrônico.
2. Colocar a transmissão na posição neutra.

3. Ligar a ignição.
4. Pressionar o botão de memória desejado.
5. Engatar a marcha a ré.
6. Ajustar o espelho retrovisor externo direito de modo que, por exemplo, a área da borda do meio-fio possa ser bem visualizada.

A posição do espelho retrovisor ajustada é armazenada automaticamente e atribuída à chave do veículo com a qual o veículo foi destravado.

Acessar os ajustes do banco do condutor e dos espelhos retrovisores externos

1. Com o veículo parado, a ignição desligada e a porta do veículo aberta, pressionar brevemente o botão da memória correspondente.

Após aproximadamente dez minutos, as posições memorizadas não podem mais ser ativadas automaticamente. Ao pressionar novamente um botão de memória, o processo de ajuste é cancelado.

Ou: com a ignição ligada ou a porta do veículo fechada, manter o botão de memória pressionado até alcançar as posições salvas.

O espelho retrovisor externo direito deixa a posição salva para a marcha a ré automaticamente quando o veículo inicia a condução para frente com pelo menos cerca de 15 km/h (cerca de 10 mph) ou quando o botão rotativo é girado para o espelho retrovisor externo da posição **R** para outra posição.

Ativar a função de memória da chave do veículo

A função de memória das chaves dos veículos está desativada de fábrica e precisa ser ativada primeiro.

1. Desligar a ignição.
2. Abrir a porta do condutor.
3. Conforme a versão, pressionar o botão ou a superfície de função **(MENU)** do sistema Infotainment → Página 34.
4. Conforme a versão, tocar na superfície de função **(Veículo)**.
5. Tocar na superfície de função **(Setup)**.
6. Tocar na superfície de função **(Bancos)**.
7. Tocar na superfície de função **(Chave do veículo ativada)**.

Uma caixa de seleção ativada é exibida .

8. Pressionar qualquer botão de memória → Fig. 80 no banco e manter pressionado até o final do processo de ativação.
9. Dentro de três segundos, mantendo o botão de memória pressionado, pressionar ao mesmo

tempo o botão de abertura **(A)** na chave do veículo.

A ativação é confirmada por um sinal sonoro.

i Para ativar a função de memória da chave do veículo, ambos os botões de memória devem ser atribuídos a uma posição do banco salva com antecedência.

i Se você usar duas chaves do veículo, cada chave só poderá ser atribuída a um dos dois botões de memória. Ambas as chaves do veículo não podem ser atribuídas a um botão de memória.

Desativar a função de memória da chave do veículo

Premissa: existe uma posição de memória qualquer armazenada.

1. Abrir a porta do condutor.
2. Pressionar o botão **(SET)** → Fig. 80 e manter pressionado até o final do processo de desativação.
3. Dentro de 10 segundos, mantendo o botão de memória pressionado, pressionar ao mesmo tempo o botão de abertura **(A)** na chave do veículo.

A desativação é confirmada por um sinal sonoro.

Atribuir as configurações do banco do condutor e do espelho retrovisor externo a uma chave do veículo

1. Ativar a função de memória da chave do veículo.
2. Destruar o veículo com a mesma chave do veículo.
3. Configurar o espelho retrovisor externo e o banco do condutor.
4. Para salvar as configurações, travar o veículo com o botão de travamento **(L)** na chave do veículo.

Depois do processo de memorização, o banco do condutor e o espelho retrovisor externo assumem automaticamente sempre a posição memorizada quando o veículo é destravado e a porta do condutor aberta com o botão de abertura **(A)** na chave do veículo ou com o sistema de travamento e partida Keyless Access.

Se duas pessoas ou mais utilizam um veículo, recomenda-se que cada pessoa utilize sempre "a sua" própria chave do veículo.

A premissa para o salvamento automático na chave do veículo pessoal é que o travamento do veículo seja realizado com a chave do veículo utilizada também para o destravamento do veículo.

Inicializar a função de memória

Quando, por exemplo, o banco do condutor tiver sido trocado, a função de memória precisa ser inicializada.

A inicialização apaga toda a memória e as atribuições da função de memória. Depois, os botões de memória podem ser programados novamente e atribuídos a uma chave do veículo.

1. Abrir a porta do condutor e não entrar.
2. Comandar os ajustes do banco pelo lado de fora.
3. Ajustar a inclinação do encosto do banco totalmente para frente até o batente.
4. Soltar o interruptor do ajuste da inclinação e pressionar novamente, até que soe um sinal.

ATENÇÃO

A utilização inadequada das funções do banco pode causar ferimentos graves.

- Assuma sempre a posição correta no banco antes de iniciar a condução e mantenha essa posição durante a condução. Isto também é válido para todos os passageiros.
- Configure a função de memória somente com o veículo parado.
- Mantenha mãos, dedos, pés ou outras partes do corpo longe das áreas de funcionamento e de ajuste dos bancos.

 Se você abrir a porta do condutor aproximadamente 10 minutos depois do destravamento do veículo, não ocorrerá nenhum ajuste automático do banco do condutor e dos espelhos retrovisores externos.

Luz

Iluminação de condução

Ligar e desligar a lanterna dos indicadores de direção



Fig. 81 À esquerda na coluna de direção: alavanca dos indicadores de direção e do farol alto.

- (A) Piscar à direita ➔.
- (B) Piscar à esquerda ➜.

Ligar e desligar a lanterna dos indicadores de direção

1. Ligar a ignição.
2. Mover a alavanca da posição central para a posição desejada → Fig. 81.
3. Para desligar o interruptor dos indicadores de direção, mover a alavanca para a posição de base.

Se o sinal acústico não for emitido com o interruptor dos indicadores de direção ligado, procurar uma empresa especializada e qualificada para verificar o veículo. A Volkswagen recomenda procurar uma Concessionária Volkswagen.

Sinais intermitentes de conforto

1. Mover a alavanca para cima ou para baixo somente até o ponto de pressão e soltar a alavanca.

Os indicadores de direção piscam três vezes.

Para finalizar os sinais intermitentes de conforto antes do tempo, movimentar a alavanca imediatamente até o ponto de pressão, no sentido contrário, e soltar.

Os sinais intermitentes de conforto podem ser ativados e desativados nas configurações do veículo no sistema Infotainment → Página 34.

⚠️ ATENÇÃO

A utilização inadequada ou a não-utilização dos indicadores de direção, bem como esquecer de desligá-los, pode confundir outros usuários da via. Isso pode causar acidentes e ferimentos graves ou fatais.

- Indique sempre mudança de faixa, manobras de ultrapassagem e conversão em tempo hábil por meio dos indicadores de direção.
- Desligue o indicador de direção após a conclusão da mudança de faixa, da manobra de ultrapassagem ou de conversão.



As luzes de advertência funcionam mesmo com a ignição desligada → Página 56.



Algumas configurações podem ser salvas nas contas de usuário da personalização e, por isso, alterar-se ao trocar a conta de usuário.

Ligar e desligar a luz



Fig. 82 Ao lado do volante: interruptor de luzes (uma variante).

Ligar a luz

1. Ligar a ignição.
2. Girar o interruptor das luzes para a posição correspondente → Fig. 82:

0 A luz de condução diurna está ligada.

AUTO Controle automático das luzes: a luz de condução é ligada ou desligada de acordo com a claridade e as condições meteorológicas → ⚠️, → Página 96.

☞ A luz de posição e o farol de rodagem diurna estão ligados. O símbolo no interruptor de luzes acende em verde.

☞ O farol baixo está ligado.

Desligar a luz

1. Desligar a ignição.

2. Girar o interruptor das luzes para a posição correspondente:

0 A luz está desligada.

AUTO A iluminação de orientação pode estar ligada → Página 95.

☞ A luz de posição ou a luz de estacionamento permanente de ambos os lados está ligada → Página 94. O símbolo no interruptor de luzes acende em verde.

☞ O farol baixo está desligado.

Veículos com cilindro da ignição: enquanto a chave do veículo estiver no cilindro da ignição, a luz de posição continuará acesa.

Veículos com botão de partida: enquanto a porta do condutor estiver fechada, a luz de posição continuará acesa.

Farol de rodagem diurna

◀ O farol de rodagem diurna dependente da versão pode aumentar a visibilidade de seu veículo no tráfego em estradas.

O farol de rodagem diurna vai se acender cada vez que a ignição for ligada, se o interruptor das luzes estiver na posição **0**, ☞ ou **AUTO** (em caso de detecção de luminosidade).

O farol de rodagem diurna não pode ser ligado ou desligado manualmente.

⚠️ ATENÇÃO

Se a iluminação do veículo não estiver ligada de acordo com as condições climáticas, a estrada não será suficientemente iluminada. O veículo somente pode ser visto com dificuldade ou pode ser não visto por outros condutores. Isso pode causar acidentes e ferimentos graves ou fatais.

- Ligar o farol baixo sempre na escuridão, na chuva ou com má visibilidade.
- Verifique regularmente o perfeito funcionamento do sistema de iluminação e das lanternas dos indicadores de direção.

⚠️ ATENÇÃO

A luz de posição ou o farol de rodagem diurna não são intensos o suficiente para iluminar a rua suficientemente e ser vista por outros condutores. A lanterna traseira não é ligada junto com o farol de rodagem diurna. Sem as lanternas traseiras ligadas, o veículo pode não ser visto por outros condutores na escuridão, chuva ou más condições de visibilidade. Isso pode causar acidentes e ferimentos graves ou fatais.

- Ligar o farol baixo sempre na escuridão, na chuva ou com má visibilidade.

⚠️ ATENÇÃO

O controle automático das luzes **AUTO** somente auxilia; o condutor é responsável pela ativação correta da iluminação do veículo. O controle automático das luzes **AUTO** liga e desliga o farol baixo somente no caso de alterações da luminosidade. Uma estrada iluminada de forma insuficiente pode ocasionar acidentes e ferimentos graves ou fatais.

- Ligue o farol baixo manualmente em caso de condições climáticas especiais, por exemplo, neblina.



Quando se engatar a marcha a ré, o farol de conversão se acende nos dois lados do veículo para iluminar melhor os arredores do veículo durante a manobra.

Ligar e desligar o farol alto

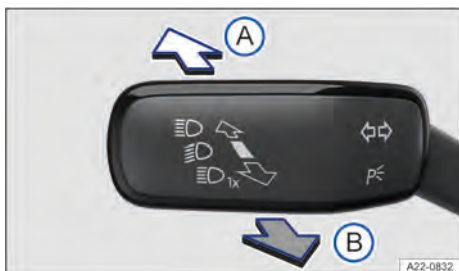

Fig. 83 À esquerda na coluna de direção: alavanca dos indicadores de direção e do farol alto.

- (A) Ligar o farol alto.
- (B) Acionar o sinal de luz ou desligar o farol alto.

Com o farol alto ou o sinal de luz ligado, a luz de controle azul se acende no instrumento combinado →

Ligar o farol alto

1. Ligar a ignição.
2. Ligar o farol baixo.
3. Empurrar a alavanca dos indicadores de direção e do farol alto para frente a partir da posição central → Fig. 83 (A).

Desligar o farol alto

1. Puxar a alavanca dos indicadores de direção e do farol alto para trás a partir da posição central → Fig. 83 (B).

Ligar e desligar o sinal de luz

1. Puxar e segurar a alavanca dos indicadores de direção e do farol alto para trás a partir da posição central → Fig. 83 (B).

Para desligar, soltar a alavanca dos indicadores de direção e do farol alto.

Regulagem do farol alto

Dependendo da versão, uma regulagem automática do farol alto pode estar disponível → Página 92, *Regulagem do farol alto (Light Assist)*.

⚠️ ATENÇÃO

A utilização inadequada do farol alto pode distrair e ofuscar outros usuários da via. Isso pode causar acidentes e ferimentos graves ou fatais.

- Use o farol alto somente se os demais usuários da via não puderem ser distrair ou ser ofuscados.

Regulagem do farol alto (Light Assist)

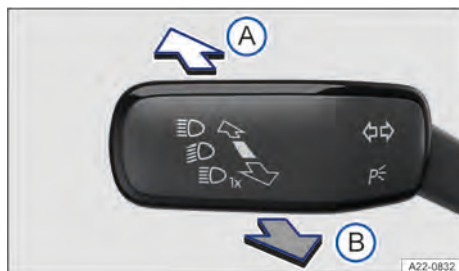

Fig. 84 À esquerda na coluna de direção: alavanca dos indicadores de direção e do farol alto.

A regulagem do farol alto (Light Assist) realiza o ofuscamento automático quando são identificados veículos vindo na direção contrária ou trafegando à frente. Além disso, o Light Assist geralmente reconhece regiões iluminadas e desativa o farol alto durante a passagem, por exemplo, em áreas construídas.

Dentro dos limites do sistema, o farol alto se liga e desliga automaticamente, dependendo das condições do ambiente e do trânsito, assim como da velocidade de condução →

(A) Ligar o Light Assist

1. Ligar a ignição.

2. Ligar o controle automático das luzes **AUTO**
→ Página 91.
3. Tocar na alavanca para frente a partir da posição de base → Fig. 84 (A).

Com o Light Assist ligado, a luz de controle se acende no display do instrumento combinado. Se o Light Assist estiver ativo, a luz de controle azul do farol alto vai se acender no instrumento combinado.

Desligar o Light Assist

1. Desligar o controle automático das luzes **AUTO**
→ Página 91.
Ou: se o Light Assist estiver ligado e ativo, puxar a alavanca para trás → Fig. 84 (B).
Ou: se o Light Assist estiver ligado e não ativo, tocar na alavanca para frente → Fig. 84 (A).
O farol alto manual está agora ligado. Se for o caso, para desligar o farol alto manual, puxar a alavanca para trás (B).

Limites do sistema

Sob as seguintes condições, o farol alto tem que ser manualmente desligado, pois não é desligado a tempo ou de modo nenhum pelo Light Assist:

- Em vilarejos com pouca iluminação que o sistema não é capaz de reconhecer como vilarejo.
- Em vias mal iluminadas com placas com reflexo intenso.
- Em caso de iluminação insuficiente dos usuários da via, por exemplo, de pedestres, ciclistas.
- Para trânsito transversal em cruzamentos de ângulo reto.
- Em curvas fechadas, com contrafluxo semiencoberto, em subidas ou descidas íngremes.
- Com veículos vindo em direção contrária em vias com barreira de segurança central, quando o condutor claramente puder ser ocultado pela barreira de segurança central, como, por exemplo, um condutor de caminhão.
- Com neblina, neve e chuva intensa.
- Com redemoinhos de pó e areia.
- Em caso de danos do para-brisa na área de visão da câmera.
- Se a área de visão da câmera estiver embaçada, suja ou coberta por etiquetas adesivas, neve e gelo.
- Se a câmera se desligar automaticamente devido a alta temperatura ambiente ou a longos períodos de exposição solar direta. Se a câmera estiver dis-

ponível novamente, o Light Assist também estará disponível novamente.

- Em caso de câmera com defeito e interrupção da alimentação de corrente.

ATENÇÃO

O Light Assist possivelmente pode não identificar corretamente todas as situações de condução e trabalhar em determinadas situações apenas com restrições. O Light Assist somente auxilia; o responsável pela ativação correta da iluminação do veículo é o condutor. A ligação inadequada do farol alto pode distrair e ofuscar demais usuários da via. Isso pode causar acidentes e ferimentos graves ou fatais.

- Verifique você mesmo a luz de condução sempre e faça a adequação às condições de luz, visibilidade e trânsito.
- Desligue o farol alto manualmente se isso puder causar ofuscamento a demais usuários da via.

ATENÇÃO

Se a área de visão da câmera estiver suja, coberta ou danificada, o funcionamento do Light Assist poderá estar prejudicado. Isso também vale para alterações no sistema de iluminação do veículo, por exemplo, devido à instalação de farol adicional. Isso pode causar acidentes e ferimentos graves ou fatais.

- Limpe a área de visão da câmera regularmente e a mantenha limpa, sem neve e sem gelo.
- Não cubra a área de visão da câmera.
- Verifique regularmente o para-brisa na área de visão da câmera quanto a danos.

Solução de problemas



Luz de controle dos indicadores de direção

A luz de controle pisca em verde.

Quando uma lanterna dos indicadores de direção falha no veículo, a luz de controle pisca duas vezes mais rápido.

1. Verificar a iluminação e, se necessário, trocar a respectiva lâmpada incandescente → Página 224.
2. Se a falha persistir, procurar uma empresa especializada e qualificada. A Volkswagen recomenda procurar uma Concessionária Volkswagen.

Falha da iluminação de condução

A luz de controle acende em amarelo.

Iluminação de condução não funciona parcial ou totalmente.

1. Verificar a iluminação e, se necessário, trocar a respectiva lâmpada incandescente → Página 224.
2. Se a falha persistir, procurar uma empresa especializada e qualificada. A Volkswagen recomenda procurar uma Concessionária Volkswagen.

Sensor de chuva e de luz avariado

A luz de controle acende em amarelo.

Com o interruptor de luz na posição **AUTO**, a iluminação do veículo não é automaticamente ligada ou desligada.

1. Desligar e ligar a ignição.
2. Se a falha persistir, procurar uma empresa especializada e qualificada. A Volkswagen recomenda procurar uma Concessionária Volkswagen. <

Farol e lanterna de neblina

Ligar e desligar a lanterna de neblina

A lanterna de neblina pode ser ligada com a ignição ligada com o interruptor das luzes nas posições **AUTO** e farol baixo  → Página 91:

Ligar a lanterna de neblina

1. Retirar o interruptor das luzes.

A luz de controle  se acende na cor amarela no instrumento combinado.

Desligar a lanterna de neblina

1. Pressionar o interruptor das luzes para dentro ou girar para a posição **0**.

 Se, com o comando automático das luzes ligado **AUTO**, a lanterna de neblina for ligada, o farol baixo também será ligado independentemente da luminosidade do ambiente. <

Luz de posição

Luz de posição

Se a luz de posição  estiver ligada, os dois faróis vão se acender com a luz de posição, partes da lanterna traseira, a lanterna da placa de licença, os botões no console central e os botões no painel de instrumentos. Com a ignição ligada, também se acende o farol de rodagem diurna.

Se o veículo com a ignição desligada e a luz de posição ligada não for travado por fora, a luz de estacionamento permanente de ambos os lados vai se desligar automaticamente após aproximadamente dez minutos para diminuir o consumo da bateria do veículo 12 V → Página 95.

Desligamento automático da luz de posição ou de estacionamento

O veículo reconhece uma bateria de 12 V fraca e desliga a luz de posição e de estacionamento para que ainda se possa dar a partida no motor – o antes possível mas após 2 horas.

Se a capacidade da bateria não alcançar 2 horas de luz de posição ou de estacionamento, a bateria do veículo de 12 V pode ser descarregada, de modo que não possa dar mais a partida no motor → .

ATENÇÃO

Se o veículo for estacionado com iluminação insuficiente e não for visto por demais usuários da via ou for visto apenas com dificuldade, poderão ser causados acidentes e ferimentos graves ou fatais.

- Estacione sempre o veículo com segurança e com iluminação suficiente.
- Observe as determinações legais específicas do país.
- Se possível, acenda as luzes de estacionamento à direita ou à esquerda se a iluminação do veículo for necessária por várias horas. <

Ligar e desligar a luz de estacionamento



Fig. 85 À esquerda na coluna de direção: alavanca dos indicadores de direção e do farol alto.

- (A) Luz de estacionamento P ligada à direita.
- (B) Luz de estacionamento P ligada à esquerda.

Ligar e desligar a luz de estacionamento de um lado

Com a luz de estacionamento ligada, o farol com luz de posição e setores parciais da lanterna traseira se acendem no respectivo lado do veículo. O tempo de iluminação da luz de estacionamento de um lado é, geralmente, o dobro do tempo da luz de estacionamento permanente dos dois lados:

1. Desligar a ignição.
2. Mover a alavanca da posição central para a posição requerida → Fig. 85.
3. Para desligar a luz de estacionamento de um lado, mover a alavanca para a posição de base.

Luz de estacionamento permanente de ambos os lados ligar e desligar

Com a luz de estacionamento permanente ligada em ambos os lados, as luzes de posição em ambos os faróis se acendem, assim como a área traseira da lanterna traseira:

1. Ligar a luz de posição ➤.
2. Desligar a ignição.
3. Travar o veículo por fora.
4. Para desligar a luz de estacionamento permanente de ambos os lados, destravar o veículo do lado de fora.

Desligamento automático da luz de posição ou de estacionamento

O veículo reconhece uma bateria de 12 V fraca e desliga a luz de posição e de estacionamento para que ainda se possa dar a partida no motor – o antes possível mas após 2 horas.

Se a capacidade da bateria não alcançar 2 horas de luz de posição ou de estacionamento, a bateria do veículo de 12 V pode ser descarregada, de modo que não possa dar mais a partida no motor → ⚠.

⚠ ATENÇÃO

Se o veículo for estacionado com iluminação insuficiente e não for visto por demais usuários da via ou for visto apenas com dificuldade, poderão ser causados acidentes e ferimentos graves ou fatais.

- Estacione sempre o veículo com segurança e com iluminação suficiente.
- Observe as determinações legais específicas do país.
- Se possível, acenda as luzes de estacionamento à direita ou à esquerda se a iluminação do veículo for necessária por várias horas.

Função “Coming Home” e “Leaving Home” (Iluminação de orientação)

As funções “Coming Home” e “Leaving Home” se iluminam durante a entrada e saída dos arredores imediatos do veículo em caso de escuridão.

Dependendo da versão, o veículo pode ter uma função “Coming Home” manual ou automática:

- **Função “Coming Home” automática:** as funções “Coming Home” e “Leaving Home” comandam um sensor de chuva e de luz automaticamente.
- **Função “Coming Home” manual:** a “função Coming Home” é ativada manualmente.

A função “Leaving Home” comanda um sensor de chuva e de luz automaticamente.

O tempo de iluminação temporizada pode ser configurado nas configurações do veículo do sistema Infotainment e a função, ativada ou desativada → Página 34.

Ativar a função “Coming Home” automática

1. Desligar a ignição.

A iluminação “Coming home” será ligada se o interruptor das luzes estiver na posição **AUTO** e o sensor de chuva e de luz detectar escuridão.

O tempo da iluminação temporizada se inicia com o fechamento da última porta do veículo ou da tampa traseira.

Ativar a função “Coming Home” manual

1. Desligar a ignição.

2. Acionar o sinal de luz.

A iluminação "Coming Home" é ligada ao abrir a porta do condutor. O tempo da iluminação temporizada inicia com o fechamento da última porta do veículo ou da tampa traseira.

Desligar a função "Coming home"

1. Automaticamente, após decurso do tempo da iluminação temporizada configurada.

Ou: automaticamente, se aproximadamente 30 segundos depois de ela ter sido ligada, uma porta do veículo ou a tampa traseira estiver aberta.

Ou: desligar luz.

Ou: ligar a ignição.

Ligar a função "Leaving Home"

1. Destruar o veículo se o controle automático das luzes **AUTO** estiver ligado e o sensor de chuva e de luz detectar escuridão.

Desligar a função "Leaving Home"

1. Automaticamente, após decurso do tempo da iluminação temporizada.

Ou: travar o veículo.

Ou: desligar luz.

Ou: ligar a ignição.

 Algumas configurações podem ser salvas nas contas de usuário da personalização e, por isso, alterar-se ao trocar a conta de usuário.

Funções das luzes

Farol de conversão

Se o farol baixo estiver ligado, um farol de conversão será ativado em conversões lentas ou em curvas muito estreitas.

 Ao engatar a marcha a ré, o farol de conversão se acende nos dois lados do veículo para iluminar melhor os arredores do veículo durante a manobra.

Comando automático da luz de condução

Se o controle automático das luzes **AUTO** estiver ligado, a iluminação do veículo, bem como a iluminação

dos instrumentos e dos interruptores ligarão sob as seguintes condições:

- O sensor de luz detectou escuridão.
- Os limpadores do para-brisa estão ligados há muito tempo.

Com a luz ligada, a luz de controle **AUTO** se acende em amarelo → Página 91.

O comando automático da luz de condução é simplesmente um auxílio e não pode reconhecer suficientemente todas as situações de condução.



Na versão correspondente, o momento de ligação do controle automático das luzes pode ser configurado no sistema Infotainment → Página 34. 

Regulagem de alcance do farol



Fig. 86 No sistema Infotainment: regulador touch para regulagem do alcance do farol.

- ① Regulador tátil da regulagem de alcance do farol.

 Com a regulagem de alcance do farol, o feixe de luz do farol baixo pode ser ajustado para as condições de carga do veículo. Com isso, o condutor tem as melhores condições possíveis de visibilidade sem ofuscar o trânsito em sentido contrário → .

Conforme a versão, o alcance do farol pode ser regulado com o regulador tátil no sistema Infotainment → Fig. 86 ①.

Regulagem manual do alcance do farol

Configuração com o regulador touch no sistema Infotainment:

1. Pressionar o botão ou a superfície de função **(MENU)**.
2. Para abrir o menu **Configurações do veículo**, tocar nas superfícies de função **(Veículo)**, .
3. Para abrir o menu **Configurações das luzes**, tocar na superfície de função **(Luz)**.
4. Tocar na superfície de função **(Regulagem do alcance do farol)** → Fig. 86 ①.
5. Tocar na posição necessária (por exemplo, condições de carga do veículo).

Valor de ajuste no sistema Infotainment:

- 0** Bancos dianteiros ocupados e compartimento de bagagem vazio.
- 2** Todos os assentos ocupados e compartimento de bagagem vazio.
- 4** Todos os assentos ocupados e compartimento de bagagem totalmente carregado.
- 6** Somente o banco do condutor ocupado e o compartimento de bagagem totalmente carregado.

Regulagem dinâmica de alcance do farol

O ajuste manual é suprimido em veículos com regulagem de alcance do farol dinâmica. O alcance do farol dianteiro se adapta automaticamente às condições de carga do veículo ao ligar o farol dianteiro →

ATENÇÃO

A presença de objetos pesados no veículo pode alterar a altura do veículo de tal forma que os faróis ofusquem e distraiam os demais usuários da via. Isso pode ocasionar acidentes e ferimentos graves ou fatais.

- Ajuste o feixe de luz sempre às condições de carga do veículo de modo que os demais usuários da via não sejam ofuscados.

ATENÇÃO

Uma queima ou um funcionamento incorreto da regulagem do alcance do farol pode levar a que o farol ofusque e distraia os demais usuários da via. Isso pode ocasionar acidentes e ferimentos graves ou fatais.

- Mandar verificar a regulagem de alcance do farol imediatamente numa empresa especializada e qualificada. A Volkswagen recomenda procurar uma Concessionária Volkswagen.

Mudar a posição do farol (modo viagem)

Em conduções em países com sentido de rodagem contrário ao do país de origem, o farol baixo assimétrico pode ofuscar os veículos que rodam em sentido contrário. Por isso, é preciso mudar a posição do farol em viagens para países com sentido de rodagem contrário.

Dependendo da versão, o ajuste dos faróis pode ser adequada no sistema Infotainment, no menu [Configurações do veículo](#) → Página 34.

Em veículos cujo farol não pode ser alterado por meio do menu, revestir determinadas regiões do vidro do farol com películas ou mudar a posição do farol numa empresa especializada e qualificada. A Volkswagen recomenda procurar uma Concessionária Volkswagen.

O modo viagem somente pode ser utilizado por um período breve. Dirigir-se a uma empresa especializada e qualificada para uma conversão permanente. A Volkswagen recomenda procurar uma Concessionária Volkswagen.

Alertas sonoros para luz não desligada

Quando a ignição tiver sido desligada e a porta do condutor for aberta, os alarmes sonoros soam sob as seguintes condições:

- Com a luz de estacionamento ligada.
- Com a luz de posição ligada
- Se a lanterna de neblina estiver ligada.

Com a iluminação de orientação ligada, ao sair do veículo, nenhum alerta sonoro soa para indicar que a luz ainda está ligada → Página 95.

Iluminação interna

Iluminação dos instrumentos e dos interruptores

A luminosidade da iluminação dos instrumentos e dos interruptores pode ser regulada nas configurações do veículo no sistema Infotainment → Página 34.

A luminosidade é adequada automaticamente com a mudança da luminosidade ambiente no veículo.

Se o controle automático das luzes **AUTO** estiver ligado, um sensor ligará e desligará automaticamente o farol baixo, inclusive a iluminação dos instrumentos e dos interruptores de acordo com a luminosidade do ambiente.

Com a luz desligada e a ignição ligada, a iluminação dos instrumentos (ponteiros e escalas) é ligada. Com a diminuição da luminosidade ambiente, a iluminação das escalas é automaticamente reduzida e, se necessário, desligada por completo. Esta função deve lembrar o condutor de ligar o farol baixo, por exemplo, ao passar por túneis.

Luzes internas e de leitura, iluminação ambiente

Ligar ou desligar as luzes internas e as lanternas de leitura

Conforme a versão, o escopo e a exibição dos comandos no revestimento do teto variam.

Pressionar o botão correspondente:

 Desligar as luzes internas.

 Ligar as luzes internas.

 Ligar ou desligar a iluminação interna traseira.

 As luzes internas se acendem automaticamente ao destravar ou deixar o veículo.

 As luzes internas se acendem automaticamente ao destravar ou deixar o veículo.

 Ligar ou desligar a lanterna de leitura.

Luz do porta-luvas e do compartimento de bagagem

Dependendo da versão, o porta-luvas e o compartimento de bagagem podem estar iluminados.

Ao abrir e fechar o porta-luvas ou a tampa traseira, a respectiva lanterna se liga ou se desliga.

Iluminação ambiente

Dependendo da versão da iluminação ambiente, a iluminação indireta proporciona iluminação indireta em várias áreas do interior do veículo.

Além disso, outras áreas podem estar iluminadas, por exemplo, a área para os pés.

Dependendo da versão, a luminosidade e a cor da iluminação ambiente podem ser configuradas nas configurações do veículo no sistema Infotainment → Página 34. Se a configuração **Auto** estiver selecionada, a cor da iluminação ambiente se altera de acordo com a configuração do perfil de condução.

 **Veículos com botão de partida:** Se a ignição for desligada, as lanternas vão se apagar quando o veículo é trancado ou automaticamente após alguns minutos. Isso impede que a bateria do veículo 12 V se descarregue.

Veículos com cilindro da ignição: Se a chave do veículo tiver sido removida do cilindro da ignição, as luzes vão se apagar quando o veículo for travado ou

automaticamente após alguns minutos. Isso impede que a bateria do veículo 12 V se descarregue.

 Algumas configurações podem ser salvas nas contas de usuário da personalização e, por isso, alterar-se ao trocar a conta de usuário. <

Visão

Limpadores dos vidros

Comandar a alavanca dos limpadores dos vidros



Fig. 87 À direita da coluna de direção: comandar os limpadores do para-brisa.

Os limpadores dos vidros funcionam somente com a ignição ligada e a tampa dianteira fechada. Mover a alavanca dos limpadores dos vidros para a posição desejada → ⓘ:

- Ⓐ **OFF** Limpadores dos vidros desligados.
- Ⓑ **INT** Temporizador dos limpadores do para-brisa ou operação do sensor de chuva. O temporizador dos limpadores do para-brisa funciona de acordo com a velocidade de condução. Quanto mais rápido o veículo, mais frequente é a limpeza dos limpadores do para-brisa.
- Ⓒ **LOW** Limpeza lenta.
- Ⓓ **HIGH** Limpeza rápida.
- Ⓔ **Ix** Movimento único dos limpadores do para-brisa – limpeza breve.
- Ⓛ **Ix** Sistema de limpeza e de lavagem automático para limpeza do para-brisa com a alavanca puxada. O Climatronic alterna durante aproximadamente 30 segundos para o modo de recirculação de ar para evitar odores da água dos lavadores do para-brisa no interior do veículo.
- Ⓜ Regular o ... interruptor de níveis de intervalo (veículos sem sensor de chuva e de luz) ou a sensibilidade do sensor de chuva e de luz.

⚠ ATENÇÃO

A água dos lavadores dos vidros sem proteção anticongelante suficiente pode congelar sobre o vidro e limitar a visibilidade. Isso pode causar acidentes e ferimentos graves ou fatais.

- Utilize os lavadores dos vidros somente com anticongelante suficiente em temperaturas de inverno.
- Nunca utilize os lavadores dos vidros em temperaturas de inverno enquanto o para-brisa não tiver sido aquecido com o sistema de ventilação.

⚠ ATENÇÃO

Palhetas dos limpadores dos vidros gastas ou sujas reduzem a visibilidade e aumentam o risco de acidentes e de ferimentos graves.

- Troque as palhetas dos limpadores dos vidros sempre que estiverem danificadas ou desgastadas e não limpem mais o vidro de forma satisfatória → Página 223.

ⓘ AVISO

O manuseio inadequado dos limpadores dos vidros pode ocasionar danos no vidro e nas palhetas dos limpadores dos vidros, assim como no motor dos limpadores dos vidros.

- Antes do início da condução e antes de ligar a ignição, verifique se a alavanca dos limpadores dos vidros está na posição de base.
- Remover a neve e o gelo dos limpadores dos vidros e dos vidros das portas.
- Remova sempre cuidadosamente as palhetas dos limpadores dos vidros congeladas do vidro da porta.
- Não ligue os limpadores dos vidros com o vidro da porta seco.

ⓘ Com o veículo parado, o nível do limpador de para-brisa ligado alterna temporariamente para o nível imediatamente mais baixo.

ⓘ Algumas configurações podem ser salvas nas contas de usuário da personalização e, por isso, alterar-se ao trocar a conta de usuário.

ⓘ Quando o veículo é parado com tempo frio, a posição de serviço dos limpadores do para-brisa pode ser útil para poder soltar mais facilmente as palhetas dos limpadores dos vidros → Página 222. <

Função dos limpadores dos vidros

Bicos dos lavadores do para-brisa aquecíveis

O desembacamento degela os bicos dos lavadores dos vidros. A potência de aquecimento é regulada automaticamente ao ligar a ignição, dependendo da temperatura ambiente. O aquecimento ocorre apenas nos bicos dos lavadores dos vidros, mas não nas

mangueiras que conduzem a água dos lavadores do para-brisa.

Sensor de chuva e de luz



Fig. 88 À direita da coluna de direção: alavanca dos limpadores dos vidros.

- ① Interruptor de ajuste da sensibilidade do sensor de chuva e de luz.
- Ⓐ Sensor de chuva e de luz desativado.
- Ⓑ Sensor de chuva e de luz ativado, limpeza automática dos vidros, se necessário.

O sensor de chuva e de luz ativado controla automaticamente os intervalos dos limpadores dos vidros de acordo com a intensidade da chuva.

Ativar e desativar o sensor de chuva e de luz

1. Pressionar a alavanca para a posição desejada → Fig. 88.

O limpador automático dos vidros pode ser ativado e desativado nas configurações do veículo no sistema Infotainment → Página 34.

Quando a lavagem automática é desativada no sistema Infotainment, o intervalo de tempo é ajustado em níveis fixos.

Regular a sensibilidade do sensor de chuva e de luz

A sensibilidade do sensor de chuva e de luz pode ser ajustada manualmente com o interruptor na alavanca dos limpadores do para-brisa → Fig. 88 ①, → ⚠.

- Regular o interruptor para a direita – alta sensibilidade.
- Regular o interruptor para a esquerda – baixa sensibilidade.

⚠ ATENÇÃO

O sensor de chuva e de luz não pode reconhecer suficientemente qualquer chuva e ativar os limpadores do para-brisa. Se a visibilidade for limitada,

isso pode causar acidentes e ferimentos graves ou fatais.

- Se necessário, ligue manualmente os limpadores dos vidros quando a água interferir na visibilidade do para-brisa.

Algumas configurações podem ser salvas nas contas de usuário da personalização e, por isso, alterar-se ao trocar a conta de usuário.

Solução de problemas

Nível de água dos lavadores dos vidros muito baixo

A luz de controle acende em amarelo.

1. Completar o reservatório de água dos lavadores do para-brisa assim que possível → Página 241.

Limpadores dos vidros avariados

A luz de controle acende em amarelo.

Os limpadores dos vidros não limpam.

1. Procurar uma empresa especializada e qualificada. A Volkswagen recomenda procurar uma Concessionária Volkswagen.

Sensor de chuva e de luz avariado

A luz de controle acende em amarelo.

Os limpadores dos vidros não são ligados automaticamente com chuva na operação do sensor de chuva e de luz.

1. Procurar uma empresa especializada e qualificada. A Volkswagen recomenda procurar uma Concessionária Volkswagen.

Comportamento de acionamento alterado do sensor de chuva e de luz

Possíveis causas de avarias e interpretações errôneas na área da superfície sensível do sensor de chuva e de luz → Página 7 são, entre outras:

- **Palhetas dos limpadores do para-brisa danificadas:** uma película de água ou listras de limpeza devido às palhetas dos limpadores do para-brisa danificadas podem prolongar a duração da ligação, reduzir os intervalos de limpeza ou provocar a limpeza contínua.
- **Insetos:** a presença de insetos no para-brisa pode ocasionar o acionamento da limpeza.
- **Estrias de sal:** no inverno, estrias de sal no vidro podem provocar uma limpeza posterior extremamente longa até o vidro estar quase seco.

- **Sujeira:** poeira seca, cera, revestimentos do vidro (efeito lótus), resíduos de detergentes (sistema de lavagem) podem tornar o sensor de chuva e de luz menos sensível ou, posteriormente, mais lento ou até mesmo sem reação. Limpar regularmente a superfície sensível do sensor de chuva e verificar se existem danos nas palhetas dos limpadores do para-brisa → Página 288.
- **Fissura no vidro:** um impacto de uma pedra acima um ciclo de limpeza com o sensor de chuva e de luz ligado. Depois disso, o sensor de chuva e de luz reconhece a diminuição das superfícies sensíveis e se adequa a ela. De acordo com a dimensão do impacto da pedra, o comportamento do acionamento do sensor de chuva e de luz pode se alterar.

 Caso haja um obstáculo no vidro, os limpadores dos vidros tentarão remover este obstáculo. Se o obstáculo continuar bloqueando os limpadores do para-brisa, os limpadores do para-brisa pararão.

1. Remover o obstáculo e ligar os limpadores do para-brisa novamente.

Espelhos

Orientações gerais de segurança

Através dos espelhos retrovisores externos e do espelho retrovisor interno, o condutor pode observar o trânsito que o segue e ajustar o comportamento de condução próprio em relação ao trânsito que o segue.

Para a segurança de condução, é importante que o condutor ajuste corretamente os espelhos retrovisores externos e o espelho retrovisor interno antes do início da condução.

Ao olhar através dos espelhos retrovisores externos e do espelho retrovisor interno, não podem ser vistos todos os arredores do veículo nas laterais e na traseira. Estas áreas não visíveis são denominadas ângulo cego. No ângulo cego podem se encontrar os demais usuários da via e objetos.

ATENÇÃO

Ajustar os espelhos retrovisores externos e o espelho retrovisor interno durante a condução pode distrair o condutor. Isso pode causar acidentes e ferimentos graves ou fatais.

- Ajuste os espelhos retrovisores externos e o interno somente quando o veículo estiver parado.

- Tome sempre cuidado para que os espelhos estejam ajustados corretamente e que a visibilidade de traseira não seja limitada devido ao gelo, à neve e ao embaçamento ou por outros objetos.

ATENÇÃO

As áreas de visão dos espelhos retrovisores externos e do espelho retrovisor interno não abrangem todos os arredores do veículo nas laterais e na traseira. Nesses ângulos cegos podem se encontrar os demais usuários da via e objetos. Isso pode causar acidentes e ferimentos graves ou fatais.

- Ao estacionar, mudar de faixa e em manobras de conversão, preste atenção às imediações.

ATENÇÃO

As superfícies abauladas dos espelhos retrovisores (convexas ou esféricas) aumentam o campo de visão e fazem os objetos parecer menores e mais distantes. Isto gera o cálculo inexato da distância dos veículos vindos de trás, por exemplo, em caso de mudança de faixa. Isso pode causar acidentes e ferimentos graves ou fatais.

- Sempre que possível, use o espelho retrovisor interno para determinar a distância dos veículos vindos de trás ou a distância de outros objetos.
- Garanta que o campo de visão traseiro seja suficiente.

ATENÇÃO

Os espelhos retrovisores antiofuscantes automáticos contêm um fluido eletrolítico que pode vazar caso o vidro do espelho seja quebrado. O contato com esse fluido pode irritar a pele, os olhos e os órgãos respiratórios, especialmente em pessoas com asma ou doenças similares. Isso pode causar ferimentos graves.

- Em caso de ingestão do fluido eletrolítico, enxague imediatamente a boca com água em abundância por pelo menos 15 minutos. Não induzir o vômito caso isto não tenha sido prescrito por um médico. Procurar imediatamente auxílio médico.
- Providencie imediatamente ar fresco suficiente e saia do veículo ou, se não for possível, abra todos os vidros e portas.
- Se seus olhos ou pele entrarem em contato com o fluido eletrolítico, lave imediatamente a área afetada com bastante água por pelo menos 15 minutos e procure atendimento médico.
- Se seus calçados ou suas roupas entrarem em contato com o fluido eletrolítico, lave eles imediatamente com água em abundância por pelo

menos 15 minutos. Limpe cuidadosamente os calçados e as roupas antes de reutilizá-los.

⚠ AVISO

Em espelhos retrovisores antiofuscantes automáticos, o fluido eletrolítico pode vazar de um vidro do espelho quebrado. Este fluido danifica as superfícies plásticas.

- Remova o fluido que vazar o mais rápido possível, por exemplo, com uma esponja úmida.



Fig. 90 No para-brisa: espelho retrovisor interno com antiofuscante manual.

Espelho retrovisor interno com antiofuscante automático

Com a ignição ligada, os sensores medem a incidência de luz por trás → Fig. 89 ① e pela frente ②.

Dependendo dos valores medidos, o espelho interno tem efeito ofuscante automaticamente.

Quando a incidência de luz sobre os sensores é comprometida ou interrompida, por exemplo, por uma cortina de proteção solar ou objetos pendurados, o espelho retrovisor interno com antiofuscante automático não funciona ou não funciona sem falhas. Do mesmo modo, aparelhos de navegação móveis no para-brisa ou próximo ao espelho retrovisor interno com antiofuscante automático podem influenciar os sensores → ⚠.

Em algumas situações, o antiofuscamento automático é desativado, por exemplo, quando a marcha a ré é engatada.

Espelho retrovisor interno com antiofuscante manual

- Posição de base: a alavanca na borda inferior do espelho retrovisor aponta para o para-brisa.
- Para evitar o ofuscamento, puxar a alavanca para trás → Fig. 90.

⚠ ATENÇÃO

O display de um sistema de navegação móvel pode interferir no espelho retrovisor interno com antiofuscante automático. Devido a isso, o espelho retrovisor interno não pode ser empregado para determinar a distância dos veículos vindos de trás ou a distância de outros objetos. Acidentes e ferimentos graves ou fatais podem ser a consequência.

- Nesses casos, desligue o sistema de navegação.



Espelho retrovisor interno

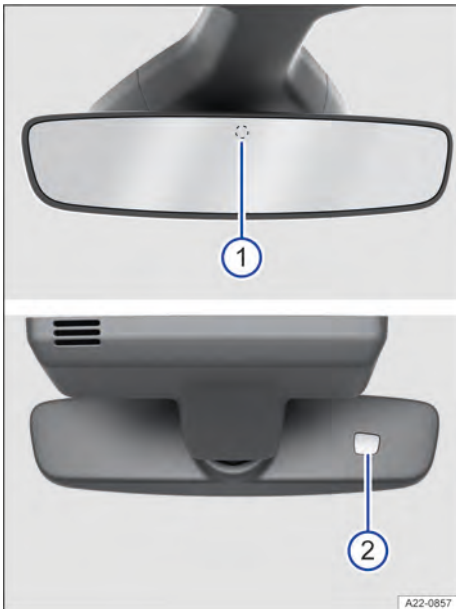

Fig. 89 No para-brisa: espelho retrovisor interno com antiofuscante automático.

- ① Sensor de incidência de luz por trás.
- ② Sensor de incidência de luz pela frente.

Espelhos retrovisores externos

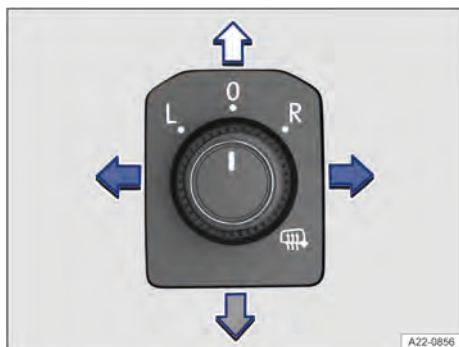

Fig. 91 Na porta do condutor: botão rotativo dos espelhos retrovisores externos.

Ajustar os espelhos retrovisores externos

1. Ligar a ignição.
2. Girar o botão rotativo na porta do condutor para o símbolo desejado → Fig. 91.
3. Para ajustar o espelho retrovisor externo, pressionar o botão rotativo na direção da seta para frente, para trás, para direita ou para esquerda.



Ligar o desembaçador dos espelhos retrovisores externos. O desembaçador dos espelhos retrovisores externos aquece apenas em temperaturas ambiente abaixo de aproximadamente +20 °C (cerca de +68 °F) e, inicialmente, na potência máxima. Após aproximadamente 2 minutos, é aquecido dependendo da temperatura ambiente.

L
R
O

Ajustar o espelho retrovisor externo esquerdo.

Ajustar o espelho retrovisor externo direito.

Posição zero. O espelho retrovisor externo não pode ser ajustado, e todas as funções são desligadas.

Ativar as funções do espelho retrovisor externo

As funções dos espelhos retrovisores externos a seguir devem ser ativadas uma vez nas configurações do veículo no sistema Infotainment → Página 34.

Regulagem dos espelhos sincronizada

Conforme a versão ambos os espelhos retrovisores externos podem ser ajustados simultaneamente.

1. Girar o botão rotativo para a posição **L**.
2. Ajustar o espelho retrovisor externo esquerdo. O espelho retrovisor externo direito é ajustado simultaneamente (de modo sincronizado).

3. Se for o caso, para corrigir os ajustes do espelho retrovisor externo direito, girar o botão rotativo para a posição **R** e ajustar o espelho retrovisor externo direito.

Salvar os ajustes para marcha a ré do espelho retrovisor externo direito

1. Destruvar o veículo com a chave para a qual a configuração deve ser atribuída.
2. Ligar o freio de estacionamento eletrônico.
3. Ligar a ignição.
4. Colocar a transmissão na posição neutra.
5. Engatar a marcha a ré.
6. Ajustar o espelho retrovisor externo direito de modo que, por exemplo, a área da borda do meio-fio possa ser bem visualizada.
7. Colocar a transmissão na posição neutra.
8. Desligar a ignição.

A posição do espelho ajustada é salva e atribuída à chave do veículo.

Acessar o ajuste do espelho retrovisor externo do passageiro dianteiro para marcha à ré

1. Girar o botão rotativo dos espelhos retrovisores externos para a posição do espelho retrovisor externo do lado do passageiro dianteiro.
2. Com a ignição ligada, engatar a marcha a ré.

O espelho retrovisor externo do lado do passageiro dianteiro assume a posição salva.

A posição salva do espelho retrovisor externo do lado do passageiro dianteiro para a marcha a ré é desconsiderada quando se conduz para frente com velocidade superior a aproximadamente 15 km/h (cerca de 9 mph) ou quando o botão rotativo for girado para outra posição.

⚠ ATENÇÃO

Se os espelhos retrovisores externos forem abertos ou fechados sem a devida atenção, existe o risco de os dedos ficarem presos entre o espelho retrovisor externo e a base do espelho, Isso pode causar ferimentos graves.

- Rebata os espelhos retrovisores externos para dentro ou para fora somente quando não houver nenhum obstáculo em sua área de funcionamento.

ⓘ AVISO

Espelhos retrovisores externos abertos podem ser danificados ao passar por um sistema de lavagem automático.

- Feche sempre os espelhos retrovisores externos.

⚠ AVISO

O rebatimento mecânico dos espelhos retrovisores externos elétricos pode causar desgaste maior ou danos na propulsão elétrica.

- Não feche espelhos retrovisores externos elétricos rebatíveis manualmente.

🍃 Deixar o desembaçador dos espelhos retrovisores externos ligado somente enquanto for necessário. Caso contrário, haverá um consumo desnecessário de combustível.

ℹ Em caso de avaria, os espelhos retrovisores externos elétricos podem ser ajustados manualmente por meio de pressão na borda da superfície do espelho.

ℹ Algumas configurações podem ser salvas nas contas de usuário da personalização e, por isso, alterar-se ao trocar a conta de usuário. <

a cobertura → Fig. 92 (B) acende-se a lanterna → Fig. 92 (1).

⚠ ATENÇÃO

Para-sóis rebatidos para baixo e cortinas de proteção solar abertas podem reduzir a visibilidade. Isso pode causar acidentes e ferimentos graves ou fatais.

- Reconda sempre os para-sóis e as cortinas de proteção solar de volta aos suportes quando eles não forem mais necessários.

ℹ A lanterna acima do para-sol se apaga automaticamente após alguns minutos sob determinadas condições. Isso impede que a bateria do veículo 12 V se descarregue. <

Proteção solar

Para-sol

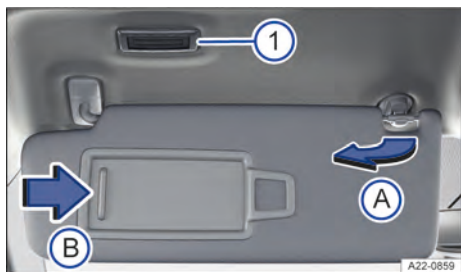

Fig. 92 No revestimento do teto dianteiro: para-sol.

- (1) Lanterna.
- (A) Retirar do suporte.
- (B) Abrir a cobertura.

Possibilidades de ajuste dos para-sóis para o condutor e para o passageiro dianteiro:

- Rebater na direção do para-brisa.
- Retirar do suporte e virar na direção das portas → Fig. 92 (A).

Espelho de cortesia iluminado

No para-sol rebatido para baixo encontra-se um espelho de cortesia atrás de uma cobertura. Ao abrir

Aquecimento e ar-condicionado

Climatronic

Vista geral do Climatronic

O Climatronic é um ar-condicionado automático que aquece, refrigera e elimina a umidade do ar. Com o modo automático do Climatronic, a temperatura, distribuição e fluxo de ar são regulados de forma automática.

Algumas funções do ar-condicionado dependem da versão.



Fig. 93 Na parte superior do console central: painel de comando do ar-condicionado do Climatronic.

Usar o ar-condicionado eficientemente

O ar-condicionado funciona em máxima potência quando você mantém o interior do veículo fechado. No caso de acúmulo de calor no interior do veículo, uma breve ventilação pode acelerar o processo de refrigeração.

Indicação das funções ativadas

LEDs acesos no painel de comando do ar-condicionado indicam uma função ligada.

No menu do ar-condicionado no sistema Infotainment, as superfícies de função marcadas em amarelo indicam uma função ligada em → Página 106.

ATENÇÃO

Vidros com gelo, cobertos de neve ou embaçados, restringem severamente a visibilidade. Isso aumenta o risco de colisões e acidentes que podem resultar em ferimentos graves ou fatais.

- Mantenha todos os vidros desembaçados e livres de gelo e neve.
- Configure o aquecimento, o ar-condicionado e o desembaçador do vidro traseiro de modo que os vidros não embaçem → Página 111.
- Arranque com o veículo só quando os vidros estiverem com boa visibilidade.
- Utilize o modo de recirculação de ar apenas por um curto período. Do contrário, os vidros podem embaçar muito rápido e limitar de modo muito intenso as condições de visibilidade.
- Desligue o modo de recirculação de ar assim que ele não for necessário.

 Alguns ajustes podem ser salvos nas contas de usuário da personalização e se alteram automaticamente quando a conta de usuário é trocada. <

Menu do ar-condicionado no sistema Infotainment

No painel de comando do ar-condicionado

MENU Abrir o menu do ar-condicionado no sistema Infotainment.

O menu do ar-condicionado no sistema Infotainment está disponível apenas para o Climatronic. Algumas funções dependem da versão.

No menu do ar-condicionado podem ser encontradas, por exemplo, as funções de regulação da temperatura → Página 107 e distribuição de ar → Página 108.

A área do display superior mostra as configurações do ar-condicionado atuais, por exemplo, o perfil do ar-condicionado para o modo automático.

A parte de baixo da tela mostra as superfícies de função de funções do ar-condicionado usadas com frequência.

Estados operacionais do ar-condicionado

Os estados operacionais ar-condicionado são representados por cores:

 resfriar.

 aquecer.

Submenu Configurações do ar-condicionado

 Dependendo da versão, é possível encontrar outras funções de conforto no submenu Configurações da climatização:

- Ligar o modo de recirculação de ar automático → Página 108.
- Permitir o a medida de aquecimento auxiliar automática → Página 111. <

Ligar e desligar o Climatronic

No menu do ar-condicionado ou no painel de comando do ar-condicionado

OFF Desligar o Climatronic.



Regular a intensidade do ventilador.

1. Para ligar o Climatronic, girar o botão rotativo central no sentido horário.
2. Para desligar o Climatronic, girar o botão rotativo central no sentido anti-horário até o batente. <

Modo automático do Climatronic

No menu do ar-condicionado ou no painel de comando do ar-condicionado

AUTO A temperatura ambiente configurada é mantida constante. O volume e a distribuição de ar são regulados automaticamente. Se a intensidade do ventilador for alterada manualmente, o modo automático vai se desligar.

Selecionar o perfil do ar-condicionado

A potência da ventilação no modo automático pode ser regulada no perfil de ar-condicionado.

1. Abrir o menu do ar-condicionado no sistema Infotainment.
2. Tocar em **(AUTO)**.
3. Para selecionar um perfil de ar-condicionado, tocar na parte do display superior .
4. Selecionar o perfil do ar-condicionado desejado na janela pop-up. <

Ar-condicionado manual

Vista geral do ar-condicionado manual

O ar-condicionado manual aquece, refrigera e elimina a umidade do ar.

Algumas funções do ar-condicionado dependem da versão.



Fig. 94 Na parte superior do console central: painel de comando do ar-condicionado do ar-condicionado manual.

Usar o ar-condicionado eficientemente

O ar-condicionado funciona em máxima potência quando você mantém o interior do veículo fechado. No caso de acúmulo de calor no interior do veículo, uma breve ventilação pode acelerar o processo de refrigeração.

Indicação das funções ativadas

LEDs acesos no painel de comando do ar-condicionado indicam uma função ligada.

⚠ ATENÇÃO

Vidros com gelo, cobertos de neve ou embaçados, restringem severamente a visibilidade. Isso aumenta o risco de colisões e acidentes que podem resultar em ferimentos graves ou fatais.

- Mantenha todos os vidros desembaçados e livres de gelo e neve.
- Configure o aquecimento, o ar-condicionado e o desembaçador do vidro traseiro de modo que os vidros não embacem → Página 111.
- Arranque com o veículo só quando os vidros estiverem com boa visibilidade.
- Utilize o modo de recirculação de ar apenas por um curto período. Do contrário, os vidros podem embaçar muito rápido e limitar de modo muito intenso as condições de visibilidade.
- Desligue o modo de recirculação de ar assim que ele não for necessário.

Ligar e desligar o ar-condicionado manual

No painel de comando do ar-condicionado

OFF Desligar o ar-condicionado.



Regular a intensidade do ventilador.

1. Para ligar o ar-condicionado manual, girar o botão rotativo central no sentido horário.
2. Para desligar o ar-condicionado manual, girar o botão rotativo central no sentido anti-horário até o batente.

Regulagem de temperatura

No menu do ar-condicionado ou no painel de comando do ar-condicionado



■ ■ Regular a temperatura.

A/C No modo de refrigeração, o ar é esfriado e desumidificado.

SYNC Assumir as regulagens de temperatura do banco do condutor para todos os assentos.

MAX A/C Ligar e desligar a potência máxima de refrigeração.
O modo de recirculação de ar é ligado automaticamente e o Climatronic direciona automaticamente o ar para a parte superior do corpo.

Regular a temperatura no painel de comando do ar-condicionado do Climatronic



1. Girar o botão rotativo esquerdo ou direito para  ou .

O Climatronic exibe as temperaturas reguladas.

Regular a temperatura no painel de comando do ar-condicionado manual

1. Girar o botão rotativo esquerdo para  ou .

Potência de refrigeração e potência de aquecimento máximas

1. Girar o botão rotativo esquerdo para  ou  até o batente.

Ou: para ligar a potência de refrigeração máxima do Climatronic, pressionar  no painel de comando do ar-condicionado ou tocar no menu do ar-condicionado.

Distribuição de ar e intensidade do ventilador

Difusores de ar

Há difusores de ar no veículo nos seguintes locais:

- Lado do condutor.
- Lado do passageiro dianteiro.
- Console central dianteiro.
- Console central traseiro.

AVISO

O ar que escapa pode danificar ou tornar inutilizáveis alimentos, medicamentos e objetos sensíveis ao calor ou ao frio.

- Não coloque alimentos, medicamentos ou outros objetos sensíveis à temperatura na frente dos difusores de ar.

Funções de distribuição de ar no menu do ar-condicionado ou no painel de comando do ar-condicionado

 Regular a intensidade do ventilador.

 Conduzir o ar para a parte superior do corpo.

 Conduzir o ar para a área para os pés.

 Conduzir o ar para a parte superior do corpo e para a área para os pés.

 Conduzir o ar para o para-brisa e para a área para os pés.

 Conduzir o ar para o para-brisa.

Função de desembaçamento

MAX  A função de desembaçamento do Climatronic libera o para-brisa de gelo e do embaçamento.

O ar é desumidificado e o ventilador ajustado para um nível mais alto.

 A função de desembaçamento do ar-condicionado manual libera o para-brisa de gelo e do embaçamento.

Se a função de desembaçamento estiver ligada, o ar precisa ser desumidificado. Por isto, se a função de desembaçamento estiver ligada, não é possível ligar o modo de recirculação de ar e desligar o modo de refrigeração.

Modo de recirculação de ar

Com o modo de recirculação de ar ligado, o ar externo não entra no interior do veículo → .

 Ligar e desligar o modo de recirculação de ar no menu do ar-condicionado ou no painel de comando do ar-condicionado.

1. Pressionar  no painel de comando do ar-condicionado.

Modo de recirculação de ar automático do Climatronic

O modo de recirculação de ar automático oferece suporte a você dentro dos limites do sistema em caso de ar externo ruim, ligando ou desligando temporariamente a alimentação de ar fresco. O sistema não reconhece odores desagradáveis.

1. Abrir o menu do ar-condicionado no sistema Infotainment.
2. Ligar ou desligar o modo de recirculação de ar automático via  ► Modo de recirculação de ar automático.

Quando o modo de recirculação de ar é desligado?

O modo de recirculação de ar é desligado nas seguintes situações:

- Quando a função de desembaçamento for ligada.
- Se um sensor detectar que os vidros da porta podem embaçar.

ATENÇÃO

A falta de fornecimento de ar fresco pode ocasionar condições de visibilidade reduzidas devido a vidros embaçados e à fadiga rápida do condutor devido ao ar velho. Isso pode resultar em colisões, acidentes e ferimentos graves ou fatais.

- Utilize o modo de recirculação de ar apenas por um curto período.
- Desligue o modo de recirculação de ar assim que ele não for necessário.

AVISO

A fumaça do tabaco pode se assentar no evaporador do ar-condicionado e no filtro combinado ativado e causar incômodos permanentes por causa do odor.

- Para evitar incômodos permanentes por odores, não fumar no veículo quando o modo de recirculação de ar estiver ligado.

 **Climatronic:** Com a marcha a ré engatada e enquanto o sistema automático de limpeza e de lavagem estiver em funcionamento, o modo de recirculação de ar é ativado para evitar a penetração de odores no interior do veículo.

 **Ar-condicionado manual:** Se a temperatura externa estiver muito alta, ativar o modo de recirculação de ar por algum tempo ajuda a resfriar o interior do veículo mais rapidamente.

Aquecimento e ventilação dos bancos

Visão geral do aquecimento do banco e da ventilação do banco

O aquecimento e a ventilação dos bancos operam com o motor em funcionamento. Os bancos dianteiros e os bancos traseiros externos podem ser aquecidos em três níveis → . Adicionalmente, os bancos dianteiros podem ser ventilados internamente em três níveis.

A ventilação do assento ventila o banco com o ar do interior do veículo. Com isso, a umidade do corpo

é conduzida. Não ocorre uma refrigeração direta do assento.



Ligar e desligar o aquecimento do banco no menu do ar-condicionado ou no painel de comando do ar-condicionado.



Ligar e desligar a ventilação do banco no menu do ar-condicionado ou no painel de comando do ar-condicionado

Níveis de aquecimento e ventilação

As condições de operação do aquecimento e ventilação do banco são representadas por cores. No nível máximo de aquecimento ou ventilação, todos os três LEDs se acendem.

Quando o aquecimento e a ventilação do banco devem ser desligados?

Diante de uma das seguintes condições, desligar o aquecimento e a ventilação do banco:

- O banco é usado por uma pessoa com baixa percepção de dor ou de temperatura → .
- O banco não está ocupado.
- Há uma cadeira de criança instalada sobre o banco.
- Os objetos cobrem a superfície do banco, por exemplo, capas protetoras, jaquetas, forros ou bolsas.
- A superfície do banco está úmida ou molhada.
- **Somente aquecimento do banco:** A temperatura no interior do veículo ou a temperatura externa é superior a +25 °C (+77 °F).

ATENÇÃO

Campos magnéticos são gerados durante a operação do aquecimento do banco. Em casos individuais, esses campos magnéticos podem ter efeitos sobre implantes médicos ativos, por exemplo, marcapassos.

- Se você for portador de um implante médico, você deve consultar seu médico ou o fabricante de seu implante antes de operar o aquecimento do banco.
- Se for o caso, informe também os ocupantes do veículo.

ATENÇÃO

Pessoas que não tenham nenhuma percepção ou que tenham percepção reduzida ou falta de percepção de dores ou de temperatura em razão do consumo de medicamentos, de paralisias ou por conta de doenças crônicas, por exemplo, diabetes, podem sofrer queimaduras ou hipotermias nas costas, nas nádegas e nas pernas com a utilização

do aquecimento do banco ou ventilação do banco. Essas queimaduras podem demandar um longo período de cura ou não serem curadas totalmente.

- Se você sofrer de percepção de dor ou de temperatura reduzida, nunca use o aquecimento e a ventilação do banco.
- Consulte um médico para questões sobre sua própria saúde.

⚠ ATENÇÃO

Um revestimento dos bancos molhado pode causar falha no funcionamento do aquecimento do banco e aumentar o risco de queimaduras.

- Atentar para que a superfície do banco esteja seca antes de usar o aquecimento do banco.
- Não sente com roupas úmidas ou molhadas no banco.
- Não coloque peças de roupa e objetos úmidos ou molhados no banco.
- Não derramar líquidos no banco.

ⓘ AVISO







Cargas pontuais e materiais isolantes podem danificar os elementos de aquecimento do aquecimento do banco.

- Não se ajoelhe nos bancos e não sobrecarregue a superfície do banco ou o encosto do banco em pontos isolados.
- Não sobrecarregue a superfície do banco e o encosto do banco com objetos pontiagudos.
- Desligue o aquecimento do banco se estiverem instalados materiais isolantes no assento, por exemplo, uma capa protetora ou uma cadeira de criança.
- Use o aquecimento do banco somente se o banco estiver equipado com os revestimentos dos bancos originais.
- Em caso de formação de odores, desligue imediatamente o aquecimento do banco e mande verificar em uma empresa especializada e qualificada. A Volkswagen recomenda procurar uma Concessionária Volkswagen.







Operar o aquecimento e a ventilação do banco

📖 Observe ⚠ e ⓘ no início desse capítulo na página 109.

Operar o aquecimento do banco

1. Para ativar o aquecimento do banco no nível de aquecimento mais alto, pressionar o botão  ou  do painel de comando do ar-condicionado.
2. Para regular o nível de aquecimento, pressionar o botão  ou  repetidamente.
3. Para desligar o aquecimento do banco, pressionar o botão  ou  repetidamente, até que mais nenhum LED esteja aceso.

Comandar a ventilação do banco

1. Para ligar a ventilação do banco no nível de ventilação mais alto, pressionar o botão  ou  do painel de comando do ar-condicionado.
2. Para regular o nível de ventilação, pressionar o botão  ou  repetidamente.
3. Para desligar a ventilação do banco, pressionar o botão  ou  repetidamente, até que mais nenhum LED esteja aceso.



Para economizar combustível, desligue o aquecimento do banco e a ventilação do banco assim que possível.

O aquecimento e a ventilação do banco ligam e desligam automaticamente

Se você desligar a ignição, o aquecimento e a ventilação dos bancos também serão desligados. Se você religar a ignição em aproximadamente dez minutos, o último nível de aquecimento ou de ventilação ajustado será ligado automaticamente para o banco do condutor.

Aquecimento do volante

O aquecimento do volante somente funciona com o motor em funcionamento.





Ligar e desligar o aquecimento do volante multifunções.

Níveis de aquecimento do volante

Quando o aquecimento do volante é ligado, o nível de aquecimento atual é representado continuamente no instrumento combinado em forma de barras. No nível de aquecimento máximo, todas as três barras estão preenchidas.



Operar o aquecimento do volante

1. Para ligar o aquecimento do volante com nível de aquecimento máximo, pressionar o botão .
2. Para regular o nível de aquecimento, pressionar repetidamente o botão .
3. Para desligar o aquecimento do volante, pressionar repetidamente o botão  até que a representação em forma de barras desapareça do display do instrumento combinado.

O aquecimento do volante se liga automaticamente

Se você der uma nova partida no motor em aproximadamente dez minutos, o último nível de aquecimento ajustado será ligado automaticamente.

Salvar o nível de aquecimento

1. Ligar o aquecimento do volante e configurar o nível de aquecimento desejado.
2. Para salvar o nível de aquecimento atual, manter pressionado o botão  por aproximadamente um segundo.
O nível de aquecimento é salvo e o aquecimento do volante desativado.
3. Para religar o aquecimento do volante com o último nível de aquecimento salvo, manter pressionado o botão  por aproximadamente um segundo.

O aquecimento do volante se desliga automaticamente

Se uma das seguintes condições se aplicar, o aquecimento do volante desligará automaticamente:

- O consumo de energia está muito alto.
- O sistema de aquecimento do volante está avariado.

Desembaçador do vidro traseiro

O desembaçador do vidro traseiro funciona com o motor em funcionamento.



Ligar e desligar o desembaçador do vidro traseiro no menu do ar-condicionado ou no painel de comando do ar-condicionado.

O desembaçador do vidro traseiro se desliga no máximo após cerca de 10 minutos.

AVISO

Etiquetas adesivas colocadas no interior do vidro traseiro sobre os fios do desembaçador do vidro traseiro ou objetos que repousam no interior do vidro

traseiro podem danificar o desembaçador do vidro traseiro.

- Não cole etiquetas adesivas sobre os fios do desembaçador do vidro traseiro.
- Carregue o compartimento de bagagem apenas o suficiente para garantir que nenhum objeto toque no vidro traseiro.



Para economizar combustível, desligar o desembaçador do vidro traseiro assim que possível.

Função de aquecimento auxiliar automático

Ligar e desligar a função de aquecimento automática

A função de aquecimento automática está disponível conforme a versão. Um componente de aquecimento auxiliar pode ajudar a aquecer o interior do veículo mais rapidamente.

1. Abrir o menu do ar-condicionado no sistema Infotainment.
2. Para abrir o submenu *Configurações do ar-condicionado*, tocar em .
3. Tocar em *Aquecimento adicional automático*.

O componente de aquecimento é ligado automaticamente dependendo da temperatura externa e se desliga de novo automaticamente após algum tempo.

Solução de problemas

O modo de refrigeração ou o aquecimento não pode ser ligado ou funciona apenas limitadamente

O modo de refrigeração  funciona apenas com o motor em operação e em temperaturas-ambiente acima de +3 °C (+38 °F).

Se o motor estiver muito quente ou em caso de temperaturas externas extremas, o modo de refrigeração , o aquecimento e a função de desembaçador só poderão funcionar de forma limitada

- Ligar o ventilador.
- Verificar o fusível do ar-condicionado → Página 226.
- Trocar o filtro combinado ativado → Página 283.
- Se a falha persistir, procurar uma empresa especializada e qualificada. A Volkswagen recomenda procurar uma Concessionária Volkswagen.

⚠ AVISO

Se o ar-condicionado não funcionar e continuar sendo operado, isso poderá causar danos subsequentes.

- Se o ar-condicionado não refrigerar ou aquecer o ar, desligue ele imediatamente.
- Mandar verificar o ar-condicionado em uma empresa especializada e qualificada. A Volkswagen recomenda procurar uma Concessionária Volkswagen.

Os vidros estão embaçados

Os vidros embaçam se estiverem mais frios que a temperatura ambiente e o ar estiver úmido. O ar frio pode admitir menos umidade que o ar quente, por isso os vidros embaçam com mais frequência nas estações frias.

1. Para melhorar a potência de aquecimento e de refrigeração, manter a entrada de ar na frente do para-brisa livre de gelo, neve e folhas → Página 285.
2. Para permitir que o ar flua da frente para a traseira do veículo, deixe as fendas de ar da traseira do compartimento de bagagem desobstruídas.
3. Ativar a função de desembaçamento → Página 108.

A unidade de temperatura está desajustada

Você pode trocar as unidades de temperatura para todas as exibições de temperatura no veículo através do sistema Infotainment.

1. Abrir o menu **Configuração**.
2. Selecionar o item de menu **Unidades**.

Água ou vapor de água sob o veículo

Se a umidade do ar externo e a temperatura ambiente estiverem altas, pode pingar água condensada no evaporador do sistema de refrigeração e formar uma poça d'água sob o veículo. Isso é normal e não um sinal de vazamento! <

Conduzir

Direção

Informações sobre a direção

Para dificultar o furto do veículo, a direção deve ser sempre travada antes de deixar o veículo.

A direção

A servoassistência da direção eletromecânica é adequada automaticamente de acordo com a velocidade de condução, com o torque da direção e com o ângulo de direção das rodas. A direção eletromecânica funciona somente com o motor em funcionamento. Quando o sistema Start-Stop intervém e desliga o motor, a direção continua funcionando.

Quando a servoassistência da direção estiver reduzida ou danificada, será necessário aplicar bem mais força que o usual para manobrar.

Veículos com a função de roda-livre Eco: A direção assistida funciona também com o motor desligado durante a condução → .

Em veículos com seleção do perfil de condução, o comportamento da servoassistência da direção pode ser influenciado por meio do perfil de condução selecionado.

Bloqueio da direção eletrônico em veículos com botão de partida

Em veículos com botão de partida, a coluna de direção é travada eletronicamente:

1. Parar o veículo.
2. Conforme a versão: colocar a alavanca seletora na posição **P**.
3. Desligar a ignição, depois abrir a porta do condutor. A coluna de direção é travada.

Se a coluna de direção não tiver que ser travada, primeiro abrir a porta do condutor e depois desligar a ignição. Enquanto o veículo não é travado, a coluna de direção também permanece destravada.

Bloqueio da direção mecânico

Em veículos com cilindro da ignição, a coluna de direção é travada mecanicamente:

Travar a coluna de direção:

1. Parar o veículo.
2. Conforme a versão: colocar a alavanca seletora na posição **P**.
3. Remover a chave do veículo.
4. Girar um pouco o volante, até que a trava encaixe de forma audível.

Destruar a coluna de direção:

1. Para aliviar o bloqueio da direção, girar ligeiramente o volante.
2. Inserir a chave do veículo no cilindro da ignição.
3. Manter o volante na posição e ligar a ignição.

Servoassistência da direção

A servoassistência da direção fornece ao condutor uma direção assistida em algumas situações de condução críticas. Forças de direção, juntamente com o ESC, apoiam o condutor na direção → .

Direção progressiva

Dependendo da versão, a direção progressiva pode adaptar a força da movimentação do volante à situação de condução. A direção progressiva funciona somente com o motor em funcionamento.

Em tráfego urbano ao estacionar, exige-se pouca movimentação do volante ao realizar manobras, bem como em curvas acentuadas.

Em trânsito de estrada ou em condução na estrada, a direção progressiva, por exemplo, em curvas, oferece uma percepção de direção esportiva direta e dinâmica perceptível.

ATENÇÃO

Dependendo da versão, a direção assistida trabalha apenas com o motor funcionando. Se a direção assistida não funcionar, um volante com dificuldade de movimentação reduzirá muito a capacidade de direção. Isso pode causar perda de controle do veículo, acidentes, ferimentos graves e morte.

- Nunca deixe o veículo rodar com o motor desligado.

ATENÇÃO

Caso o bloqueio da direção encaixe, não é mais possível manobrar o veículo. Isso pode causar perda de controle do veículo, acidentes, ferimentos graves e morte.

- Nunca remova a chave do veículo do cilindro da ignição enquanto o veículo estiver em movimento.

ATENÇÃO

A servoassistência da direção não pode substituir a atenção do condutor e funciona exclusivamente dentro das limitações do sistema. Em situações de condução críticas, podem ocorrer movimentos descontrolados do veículo mesmo com a servoassistência da direção. Caso se distraia, há risco de acidentes e ferimentos graves, podendo acarretar até mesmo a morte.

- Sempre permaneça atento e não confie exclusivamente no sistema. O condutor é responsável por todas as tarefas de condução sempre.
- Observe que o veículo não é conduzido pela servoassistência da direção.
- Ajuste sempre a velocidade e a forma de condução às condições de visibilidade, do clima, da pista e do trânsito.



Pedais

Informações sobre os pedais

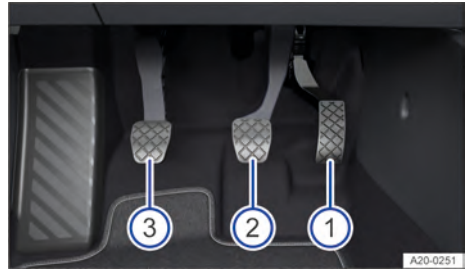

Fig. 95 Na área para os pés: pedais em veículos com transmissão manual.



Fig. 96 Na área para os pés: pedais em veículos com transmissão automática.

- ① Pedal do acelerador.
- ② Pedal do freio.
- ③ *Em veículos com transmissão manual:* Pedal da embreagem.

⚠ ATENÇÃO

Objetos na área para os pés do condutor podem impedir o acionamento dos pedais. Isto pode causar perda de controle do veículo e aumenta o risco de ferimentos graves ou fatais.

- Atentar para que todos os pedais sempre possam ser acionados sem impedimentos.
- Use apenas tapetes adequados para o seu veículo.
- Fixe sempre os tapetes de maneira segura na área para os pés.
- Nunca colocar tapetes ou outros revestimentos de assoalho sobre o tapete instalado.



Solução de problemas

🚗! Direção avariada

A luz de advertência está acesa ou pisca em vermelho.

A direção eletromecânica ou o bloqueio eletrônico da direção estão avariados.

🛑 Não prosseguir!

1. Procurar auxílio técnico especializado.
- Se a luz de advertência estiver acesa em vermelho, pode haver problemas de funcionamento da direção porque a direção eletromecânica falhou.

🚗! Direção avariada

A luz de controle está acesa ou pisca em amarelo.

O volante reage mais lentamente ou mais sensível do que o normal.

A luz de controle fica acesa permanentemente:

1. Dar a partida no motor novamente e conduzir um trecho curto devagar.
2. Caso as luzes de controle continuem acesas, procurar uma empresa especializada e qualificada e mandar verificar o sistema. A Volkswagen recomenda procurar uma Concessionária Volkswagen.

A luz de controle pisca:

1. Girar o volante um pouco de um lado para outro.
2. Desligar e ligar novamente a ignição.
3. Observar mensagens no display do instrumento combinado.
4. Se, após ligar a ignição, a luz de controle continuar piscando, não prosseguir. Procurar auxílio técnico especializado.



- Atente para que nenhum objeto possa entrar na área para os pés do condutor durante a condução.
- Com o veículo estacionado, remova os objetos presentes na área para os pés.
- Use sapatos que proporcionem um bom apoio para o comando dos pedais.

⚠️ ATENÇÃO

A falta de atenção no trânsito pode ocasionar acidentes e ferimentos graves ou fatais.

- Siga sempre as normas de trânsito e limites de velocidade vigentes e dirija com prudência.
- Em viagens longas, faça pausas regulares, mas não ultrapassando o limite de duas horas.

⚠️ ATENÇÃO

Álcool, drogas, medicamentos e entorpecentes podem diminuir consideravelmente o grau de percepção, os tempos de reação e a segurança de condução. Isto pode ocasionar a perda de controle do veículo. Isso pode causar acidentes e ferimentos graves ou fatais.

- Não conduza se estiver sob influência de álcool, drogas, medicamentos e entorpecentes.

⚠️ ATENÇÃO

No caso de falha de um circuito do freio, é necessária uma distância de frenagem maior para parar o veículo. Acidentes e ferimentos graves ou fatais podem resultar de distâncias de frenagem mais longas.

- Continue pisando no pedal do freio e com mais força do que o normal se a potência do freio for reduzida.

tem em altas solicitações dos freios, por exemplo, conduzir muito próximo ao veículo da frente.

Desgaste das pastilhas de freio

O desgaste das pastilhas de freio depende muito das condições de utilização e da forma de condução. Ao conduzir frequentemente em tráfego urbano e em trechos curtos ou com uma forma de condução esportiva, mandar verificar periodicamente a espessura das pastilhas de freio numa empresa especializada e qualificada. A Volkswagen recomenda procurar uma Concessionária Volkswagen.

Influências externas sobre o freio

Na condução com freios molhados, por exemplo, após travessias de trechos alagados ou sob chuva intensa ou após uma lavagem do veículo, o efeito de frenagem pode ocorrer com retardo devido a discos de freio úmidos ou congelados no inverno. Os freios devem ser “secos por frenagem” o mais rápido possível por meio de frenagens cuidadosas a uma velocidade mais alta. Atentar para que, nesse caso, veículos vindos por trás e os demais usuários da via não sejam colocados em perigo → ⚠️.

Uma camada de sal sobre os discos de freio e sobre as pastilhas de freio retarda o efeito de frenagem e aumenta a distância de frenagem. Se não tiverem ocorrido frenagens em ruas com camadas de sal por um período prolongado, será necessário raspar a camada de sal por meio de frenagens cautelosas → ⚠️.

Corrosão nos discos de freio e sujeira nas pastilhas de freio são favorecidas por períodos longos de parada, baixa performance e baixa demanda. Em caso de nenhuma ou de baixa demanda das pastilhas de freio ou havendo corrosão, a Volkswagen recomenda limpar os discos de freio e as pastilhas de freio por meio de diversas frenagens intensas a partir de velocidades mais altas. Certifique-se de que nenhum outro veículo e usuário da via estejam em perigo → ⚠️.

⚠️ ATENÇÃO

Conduzir com pastilhas de freio gastas ou um sistema de freio avariado pode levar a perda de controle do veículo, acidentes e ferimentos graves ou fatais.

- Se houver suspeita de desgaste das pastilhas de freio ou de defeito no sistema de frenagem, procure imediatamente uma empresa especializada e qualificada para mandar verificar e trocar as pastilhas de freio gastas. A Volkswagen recomenda procurar uma Concessionária Volkswagen.

⚠️ ATENÇÃO

As novas pastilhas de freio ainda não têm o efeito de frenagem total de até cerca de 300 km (cerca

Frear

Informações sobre os freios

Amaciar as pastilhas de freio

Pastilhas de freio novas ainda não possuem o efeito de frenagem total durante os primeiros 200 até 300 km (cerca de 100 até 200 mi) e precisam ser “amaciadas” primeiro → ⚠️. Entretanto, a força de frenagem um pouco reduzida pode ser compensada com uma pressão mais forte sobre o pedal do freio. No período de amaciamento, a distância de frenagem é maior em frenagens totais ou frenagens de emergência se comparado a pastilhas de freio amaciadas. Durante o período de amaciamento, devem ser evitadas frenagens totais e situações que resul-

de 200 mi) e primeiro precisam ser “amaciadas”. Um efeito de frenagem insuficiente pode aumentar o risco de acidentes. Isso pode causar ferimentos graves ou fatais.

- Se observar um efeito de frenagem reduzido, aumente a pressão sobre o pedal do freio.
- Conduza com cuidado especial ao usar pastilhas de freio novas, para reduzir o risco de acidentes, ferimentos graves e perda do controle do veículo.
- Durante o período de amaciamento das pastilhas de freio novas, nunca se aproxime demais de outros veículos nem se coloque em situações de condução que exijam maior utilização do freio.

ATENÇÃO

Frenagens constantes causam superaquecimento dos freios. Isso pode reduzir significativamente o desempenho da frenagem, aumentar a distância de frenagem e possivelmente causar falha total do sistema de freio. Isso pode ocasionar a perda de controle do veículo, acidentes e ferimentos graves ou fatais.

- Nunca deixe o freio “patinar” com frequência e por muito tempo nem o pedal do freio acionado com frequência e por muito tempo.

ATENÇÃO

Na condução em declives, ocorre uma grande solitação dos freios, que se aquecem muito rápido. Freios superaquecidos reduzem o efeito de frenagem e aumentam muito a distância de frenagem. Isso pode ocasionar a perda de controle do veículo, acidentes e ferimentos graves ou fatais.

- Antes de percorrer um trecho mais longo com declives acentuados, diminua a velocidade engatando numa marcha inferior na transmissão manual ou no modo Tiptronic da transmissão automática.
- Use o efeito de frenagem do motor para aliviar o freio.
- Antes do início da condução, certifique-se de que a alimentação de ar para os freios não esteja obstruída, por exemplo, por spoilers dianteiros não-padronizados ou danificados.

ATENÇÃO

Freios molhados ou freios cobertos de gelo ou de sal demoram mais para frear e aumentam a distância de frenagem. Isso pode ocasionar a perda de controle do veículo, acidentes e ferimentos graves ou fatais.

- Teste o freio cuidadosamente.

- Realize algumas frenagens cautelosas para secar os freios e mantê-los livres de gelo e de sal se as condições de visibilidade, do clima, da pista e do trânsito permitirem.



Se as pastilhas de freio dianteiras forem verificadas, as pastilhas de freio traseiras também deverão ser verificadas simultaneamente. A espessura de todas as pastilhas de freio deve ser verificada visualmente e com regularidade, inspecionando-se as pastilhas de freio pelas aberturas dos aros ou pela parte inferior do veículo. Se necessário, desmontar as rodas para poder realizar uma verificação completa. Consultar uma empresa especializada e qualificada para obter mais informações. A Volkswagen recomenda procurar uma Concessionária Volkswagen.



Solução de problemas

Sistema de freio avariado

A luz de advertência se acende em vermelho. Adicionalmente, pode ser exibida uma mensagem de texto.

1.  **Não prosseguir!** Solicitar ajuda técnica imediatamente.



Indicação de desgaste da pastilha de freio

A luz de controle acende em amarelo. Pastilhas de freio estão desgastadas.

1. Procurar uma empresa especializada e qualificada imediatamente e mandar verificar o sistema. A Volkswagen recomenda procurar uma Concessionária Volkswagen.
2. Verificar todas as pastilhas de freio e, se for o caso, substituí-las.

Ruídos incomuns ao frear

Se ocorrerem ruídos contínuos de arranhões ou rangidos ao frear, isso é um sinal de que as pastilhas de freio no eixo dianteiro ou traseiro estão desgastadas.

1. Procurar uma empresa especializada e qualificada imediatamente e mandar verificar o sistema. A Volkswagen recomenda procurar uma Concessionária Volkswagen.
2. Verificar todas as pastilhas de freio e, se for o caso, substituí-las.

Se a capacidade de frenagem do veículo sofrer alterações

Se as pastilhas de freio estiverem desgastadas ou a verificar que o veículo não freia como antes, por

exemplo, alteração repentina da distância de frenagem:

1. Procurar uma empresa especializada e qualificada imediatamente e mandar verificar o sistema. A Volkswagen recomenda procurar uma Concessionária Volkswagen.
2. Verificar todas as pastilhas de freio e, se for o caso, substituí-las.

Ligar o motor

Imobilizador eletrônico

O imobilizador ajuda a impedir que o motor seja ligado com uma chave do veículo não habilitada e que, desta forma, o veículo possa se movimentar.

Veículos com cilindro da ignição

Existe um chip na chave do veículo com o qual o imobilizador é desativado automaticamente quando uma chave do veículo válida é inserida no cilindro da ignição.

O imobilizador eletrônico é ativado automaticamente assim que a chave do veículo for removida do cilindro da ignição → Página 117.

Veículos com botão de partida

Existe um chip na chave do veículo com a ajuda do qual o imobilizador é desativado automaticamente se houver uma chave do veículo válida no interior do veículo.

O imobilizador eletrônico é ativado automaticamente assim que a ignição é desligada → Página 118.

 Só é possível dar partida no motor com uma chave original Volkswagen codificada correspondente. Chaves codificadas de veículos podem ser adquiridas em uma Concessionária Volkswagen.

Cilindro da ignição

Posições da chave do veículo no cilindro da ignição

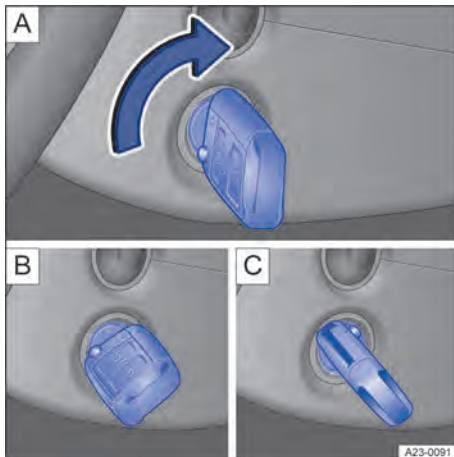



Fig. 97 Ao lado do volante à direita: cilindro da ignição.

- A** Ignição desligada. A chave do veículo pode ser removida.
- B** Ignição ligada.
- C** Ligar o motor → Página 119. Ao soltar, a chave do veículo retorna à posição **B**.

 Se não houver uma chave do veículo no cilindro da ignição, o bloqueio da direção pode estar ativado.

AVISO

Com a ignição ligada e motor desligado, a bateria do veículo 12 V pode se descarregar involuntariamente e impedir uma nova partida do motor.

- Desligue sempre a ignição antes de sair do veículo.

ATENÇÃO

Se as chaves do veículo forem deixadas no veículo sem supervisão, crianças ou pessoas não autorizadas podem travar as portas e a tampa traseira, dar partida ao motor ou ligar a ignição e, com isso, acionar equipamentos elétricos, por exemplo, os vidros elétricos. Isso pode ocasionar acidentes e ferimentos graves ou fatais.

- Ao sair do veículo, desligue sempre o motor e retire todas as chaves do veículo.

⚠️ ATENÇÃO

Caso haja crianças, pessoas com necessidades especiais ou animais no veículo sem supervisão, eles podem involuntariamente movimentar o veículo ou ficar expostos a temperaturas muito elevadas ou muito baixas. Há risco de acidentes e lesões graves ou fatais.

- Nunca deixe crianças, pessoas com necessidades especiais ou animais sem supervisão no veículo.

⚠️ ATENÇÃO

Se a chave do veículo for removida do cilindro da ignição durante a condução, possivelmente, a trava da direção pode engatar e o veículo não pode mais ser manobrado. Isso pode ocasionar acidentes e ferimentos graves ou fatais.

- Nunca remova a chave do veículo do cilindro da ignição enquanto o veículo estiver em movimento.
- Rebata sempre a haste da chave do veículo completamente para fora e trave-a nessa posição.
- Fixe somente objetos leves de até aproximadamente 100 g (cerca de 3,5 oz) à chave do veículo.

 Se não for possível remover a chave do veículo, engatar a posição da alavanca seletora **P**. Se for o caso, pressionar o botão bloqueador na alavanca seletora e soltar novamente.

 *Conforme o país, em veículos com transmissão de dupla embreagem DSG:* Se a chave do veículo for removida com a posição de marcha engatada, o motor será desligado e o freio de estacionamento será ativado automaticamente.

Botão de partida

O botão de partida substitui o cilindro da ignição (função de partida sem chave Keyless Start).

O motor é ligado por meio do botão de partida (função de partida sem chave Keyless Start).

O veículo somente pode ser ativado se houver uma chave do veículo válida dentro do veículo.

Dependendo da versão, a prontidão para uso é indicada pelo botão de partida piscando.

Ao sair do veículo, o bloqueio eletrônico da direção é ativado ao abrir a porta do condutor com a ignição desligada → Página 113.

Ligar ou desligar a ignição



Fig. 98 Na parte inferior do console central: botão de partida.

1. Pressionar uma vez o botão de partida, sem pisar no pedal do freio → .

Desligamento automático da ignição em veículos com sistema Start-Stop

Se as seguintes condições forem satisfeitas ao mesmo tempo, a ignição do veículo é desligada automaticamente com o desligamento ativo do motor na parada do veículo:

- O cinto de segurança do condutor é retirado.
- Nenhum pedal é acionado.
- A porta do condutor está aberta.

Após a desativação automática da ignição com o farol baixo ligado D , a luz de posição continua ligada e se apaga de modo automático após aproximadamente 30 minutos.

◀ A luz de posição também se apaga quando o carro está travado ou a luz é desligada manualmente.

Função de nova partida do motor

Se uma chave do veículo válida não for reconhecida no interior do veículo após o desligamento involuntário do motor, será possível dar partida no motor novamente em aproximadamente cinco segundos.

Decorrido este tempo, não é mais possível ligar o motor sem uma chave do veículo válida no interior do veículo.

⚠️ ATENÇÃO

Se o pedal do freio for acionado ao ligar a ignição, o motor dá partida imediatamente. Isso pode ocasionar movimentos indesejados do veículo e causar graves ferimentos.

- Evite pressionar o pedal do freio ao ligar a ignição caso não pretenda dar partida no motor.

ATENÇÃO

Se as chaves do veículo forem deixadas no veículo sem supervisão, crianças ou pessoas não autorizadas podem travar as portas e a tampa traseira, dar partida ao motor ou ligar a ignição e, com isso, acionar equipamentos elétricos, por exemplo, os vidros elétricos. Isso pode ocasionar acidentes e ferimentos graves ou fatais.

- Leve todas as chaves do veículo com você ao sair do veículo.

ATENÇÃO

Caso haja crianças, pessoas com necessidades especiais ou animais no veículo sem supervisão, eles podem involuntariamente movimentar o veículo ou ficar expostos a temperaturas muito elevadas ou muito baixas. Há risco de acidentes e lesões graves ou fatais.

- Nunca deixe crianças, pessoas com necessidades especiais ou animais sem supervisão no veículo.

 Ao sair do veículo, sempre desligar a ignição manualmente ou, se for o caso, observar as orientações no display do instrumento combinado.

 Períodos longos de parada com a ignição ligada podem fazer com que a bateria do veículo 12 V se descarregue e não seja mais possível dar partida no motor.

Ligar o motor

Ligar o motor

1. Ligar a ignição.
2. Pisar no pedal do freio e manter a pressão até que o freio de estacionamento automático tenha sido desligado.
3. *Veículos com transmissão manual:* Pisar o pedal da embreagem até o fundo e segurar até que o motor esteja funcionando. Colocar alavanca de troca de marcha na posição neutra.

Veículos com transmissão automática: Colocar a alavanca seletora na posição **N** ou engatar o bloqueio de estacionamento **P**.

4. *Veículos com cilindro da ignição:* Continuar a virar a chave no cilindro de ignição - não acelerar. Quando o motor começar a funcionar, soltar a chave do veículo.

Veículos com botão de partida: Pressionar o botão de partida e manter pressionado → Página 118 - não acelerar. Para ligar o motor, deve

haver uma chave do veículo válida dentro do veículo e o freio deve estar acionado. Quando o motor começar a funcionar, soltar o botão de partida.

5. Se o motor não começar a funcionar, interromper o procedimento de partida e repeti-lo após aproximadamente um minuto.
6. *Veículos com botão de partida:* Se o veículo tiver sido travado com a chave do veículo, o botão de partida estará desativado. Se você estiver no veículo e precisar dar nova partida no motor, destravar o veículo primeiro ou efetuar uma partida de emergência.

ATENÇÃO

Dar partida no motor em locais fechados ou sem ventilação pode fazer com que gases tóxicos penetrem no interior do veículo. Isso pode causar ferimentos graves e levar à morte por asfixia.

- Nunca dê partida em um motor em um local fechado ou sem ventilação e nunca deixe um motor funcionar em um local fechado ou sem ventilação, por exemplo, em garagens.

ATENÇÃO

Peças de veículo quentes e gases de escape podem incendiar materiais inflamáveis ou explosivos nas proximidades. Isso pode causar incêndios e ferimentos graves ou fatais.

- Nunca dê partida no motor ou deixe o motor funcionando se óleo, combustível ou outros recursos facilmente inflamáveis estiverem nas proximidades do veículo ou estiverem vazando do veículo.
- Não use acelerador de partida.

ATENÇÃO

Um veículo não supervisionado e pronto para condução pode causar acidentes e ferimentos graves.

- Nunca deixe o veículo sem supervisão com o motor em funcionamento, principalmente com marcha engatada ou posição da marcha engatada.

AVISO

O manuseio inadequado do veículo pode aumentar o desgaste de componentes, por exemplo, o motor de partida, ou causar danos.

- Nunca use o motor de partida com uma marcha engatada para conduzir ou para puxar o veículo se o motor não estiver pegando, por exemplo, caso o tanque de combustível esteja vazio.

- Se for o caso, reabasteça com combustível ou utilize o auxílio à partida.
- Procure auxílio técnico especializado se o motor não arrancar.

AVISO

O manuseio inadequado do veículo pode aumentar o desgaste de componentes, por exemplo, o motor, ou causar danos.

- Evite dar nova partida no motor durante a condução ou imediatamente após desligar o motor.
- Com o motor frio, evite rotações do motor elevadas, aceleração total e fortes demandas do motor.
- Observe que a densidade do ar diminui à medida que a altitude aumenta, o que pode dificultar a partida do motor.

AVISO

Combustível não queimado pode danificar o catalisador.

- Não puxe nem empurre o veículo para dar partida.

 Não deixar o motor se aquecer com o veículo parado, mas sim arrancar imediatamente quando houver boa visibilidade através dos vidros. Desta forma, o motor atinge sua temperatura de serviço mais rapidamente e a emissão de substâncias tóxicas é menor.

 Ao dar partida no motor, os consumidores elétricos com maior consumo de energia são temporariamente desligados.

 Se nenhuma chave do veículo se encontrar no interior do veículo, ou se esta não for reconhecida, uma mensagem será exibida no display do instrumento combinado. Este pode ser o caso, se a chave do veículo for interrompida por outro sinal de rádio ou se for coberta por um objeto, por exemplo, por uma mala de metal.

 Se a pilha-botão da chave do veículo estiver muito fraca ou descarregada, o motor não poderá ser acionado com o botão de partida. Execute uma partida de emergência.

 Após dar partida no motor frio, ruídos de funcionamento mais fortes podem ocorrer por um curto período. Isso é normal e não deve causar preocupação.

Solução de problemas

EPC O controle do motor está avariado

A luz de controle acende em amarelo.

O controle do motor está avariado.

1. Se for o caso, observar o texto no display do instrumento combinado.
2. Mandar verificar o motor imediatamente em uma empresa especializada e qualificada. A Volkswagen recomenda procurar uma Concessionária Volkswagen.

EPC O controle do motor está avariado

A luz de controle se acende no instrumento combinado digital.

A luz de controle acende em amarelo.

A performance do veículo está limitada!

A performance foi limitada para evitar o superaquecimento dos componentes do controle do motor.

- No display do instrumento combinado pode aparecer uma indicação.
- É possível prosseguir com performance reduzida.

Nos seguintes casos, a limitação da performance é suprimida:

- Os componentes do controle do motor não estão mais em uma faixa de temperatura crítica.

Rotação do motor limitada

A luz de controle acende em amarelo.

A rotação do motor foi limitada para evitar o superaquecimento do motor.

A rotação é exibida no display do instrumento combinado.

Nos seguintes casos, a limitação da rotação é suprimida:

- O motor não está mais numa faixa crítica de temperatura.
- Tirar o pé do acelerador.

juntamente com EPC Limitação da rotação do motor devido a avaria do controle do motor

As luzes de controle se acendem em amarelo.

A limitação da rotação é acionada por um problema no controle do motor.

1. Atentar para que a rotação indicada não seja ultrapassada.

2. Mandar verificar o motor imediatamente em uma empresa especializada e qualificada. A Volkswagen recomenda procurar uma Concessionária Volkswagen.

Nenhuma chave do veículo válida foi reconhecida



Fig. 99 À direita na coluna de direção: função de partida de emergência em veículos com sistema de travamento e de partida Keyless Access sem chave.

No display do instrumento combinado, aparecerá um indicador correspondente.

Se a chave do veículo contiver uma pilha-botão fraca ou descarregada, pode ocorrer que a chave do veículo não seja reconhecida.

Deve ser realizada uma partida de emergência:

1. Pisar no pedal do freio e mantê-lo pressionado.
2. Logo após pressionar o botão de partida, manter a chave do veículo à direita, no revestimento da coluna de direção → Fig. 99 (seta).

A ignição é ligada automaticamente e, se for o caso, é dada a partida no motor.

Não é possível dar partida no motor

Se for utilizada uma chave do veículo não habilitada ou se o sistema estiver avariado, aparecerá uma indicação correspondente no display do instrumento combinado.

1. Utilizar uma chave do veículo habilitada.
2. Se a avaria persistir, procurar auxílio técnico especializado.

Ou: não é possível dar partida no motor com a chave do veículo ou pressionando brevemente o botão de partida com o pedal do freio ou da embreagem acionado.

Há um defeito no sistema de partida:

1. Manter a chave do veículo girada, ou pressionar o botão, até o motor dar partida.
2. Procurar auxílio técnico especializado. <

Desligar o motor

Desligar o motor

1. Parar o veículo → ⚠.
2. Estacionar o veículo.
3. *Veículos com cilindro da ignição:* Desligar a ignição.
4. *Veículos com botão de partida:* Pressionar brevemente o botão de partida. Se o motor não puder ser desligado, executar o desligamento de emergência.
5. Observar as instruções no instrumento combinado.

Alerta ao sair do veículo

Para indicar que o veículo pode rolar ao sair do veículo, um sinal de advertência sonoro é emitido ao abrir a porta do condutor e as mensagens de advertências correspondentes são exibidas no display do instrumento combinado.

Veículos com transmissão de dupla embreagem (DSG): Se a alavanca seletora não se encontrar na posição **N**, um sinal de advertência sonoro será emitido ao abrir a porta do condutor e a mensagem de advertência **O veículo não está protegido contra rolamento!** será exibida no display do instrumento combinado. Isso avisa-o sobre um possível deslocamento do veículo.

⚠ ATENÇÃO

Quando o motor está desligado, alguns sistemas do veículo não funcionam ou somente funcionam de forma limitada, por exemplo, o servofreio ou a direção assistida. Isso implica que é necessário aplicar mais força para dirigir e mais pressão sobre o pedal do freio para a parada. Se o veículo estiver em movimento, isso pode ocasionar perda de controle do veículo, acidentes e ferimentos graves ou fatais.

- Nunca desligue o motor enquanto o veículo estiver em movimento.

⚠ ATENÇÃO

Com o motor desligado, os airbags e pré-tensionadores do cinto de segurança são desativados. Caso ocorra um acidente, isso pode ocasionar ferimentos graves ou fatais.

- Nunca desligue o motor enquanto o veículo estiver em movimento.

⚠ ATENÇÃO

Veículos com cilindro da ignição: Se a chave do veículo for removida do cilindro da ignição, o tra-

vamento da coluna de direção poderá se encaixar e o veículo não poderá mais ser manobrado. Isso pode causar a perda de controle do veículo, acidentes e ferimentos graves ou fatais.

- Nunca remova a chave do veículo do cilindro da ignição enquanto o veículo estiver em movimento.

ATENÇÃO

Veículos com botão de partida: Quando a ignição for desligada, o bloqueio da direção pode engatar e o veículo não pode mais ser manobrado. Se o veículo estiver em movimento, isso pode ocasionar perda de controle do veículo, acidentes e ferimentos graves ou fatais.

- Nunca desligue a ignição enquanto o veículo estiver em movimento.

ATENÇÃO

As peças do sistema de escape ficam muito quentes e podem inflamar materiais facilmente inflamáveis, por exemplo, vegetação rasteira, folhas, grama seca ou combustível derramado. Isso pode ocasionar um incêndio e causar ferimentos graves ou fatais.

- Nunca estacionar o veículo de modo que peças do sistema de escape entrem em contato com materiais facilmente inflamáveis sob o veículo.
- Nunca utilize proteção adicional na parte inferior do veículo ou produtos anticorrosivos em tubos do escapamento, catalisadores, placas de blindagem térmica ou filtro de partículas.

AVISO

Se o veículo for conduzido com grande demanda do motor, ele poderá superaquecer após a parada.

- Deixe o motor funcionar na posição neutra por cerca de dois minutos antes de desligá-lo.

 Nos veículos com transmissão automática, a chave do veículo somente pode ser retirada do cilindro da ignição com a alavanca seletora na posição **P**.

 Depois que o motor for desligado, o ventilador do radiador no compartimento do motor pode continuar a funcionar por mais alguns minutos. O ventilador do radiador se desliga automaticamente.

Solução de problemas

Motor não pode ser desligado

O motor não pode ser desligado ao pressionar brevemente o botão do motor de partida.

Deve ser realizado um desligamento de emergência:

1. Pressionar o botão de partida duas vezes dentro de alguns segundos ou manter pressionado por longo tempo.

O motor é desligado automaticamente → Página 118.

Não é possível remover a chave do veículo do cilindro da ignição

Foi inserida uma chave do veículo não habilitada no cilindro da ignição.

Remover a chave do veículo do seguinte modo:

Veículos com transmissão automática:

1. Pressionar o botão bloqueador na alavanca seletora e soltar.
2. Retirar a chave do veículo do cilindro da ignição.

Veículos com transmissão manual:

1. Retirar a chave do veículo do cilindro da ignição. ◀

Sistema Start-Stop

Sistema Start-Stop

Descrição de funcionamento

O sistema Start-Stop desliga automaticamente o motor pouco antes ou quando o veículo para e quando o veículo está parado.

Em veículos com transmissão manual, o motor só desligará se nenhuma marcha estiver engatada quando o veículo estiver parado ou quando o pedal da embreagem não estiver acionado.

O motor reinicia automaticamente sempre que necessário para o veículo e a situação detectada.

A função é ativada automaticamente toda vez que a ignição é ligada.

Luzes de controle

◀ No display do instrumento combinado são indicadas informações sobre o status atual.

Se a luz de controle  estiver acesa, isto indica que o sistema Start-Stop está disponível e o desligamento automático do motor, ativo.

Quando a luz de controle  estiver acesa, o sistema Start-Stop não está disponível ou o sistema Start-Stop deu partida automática no motor.

Condições para um reinício automático do motor

- *Veículos com transmissão automática:* Se o pé for retirado do pedal do freio ou se o pedal do acelerador for acionado.
- *Veículos com transmissão manual:* Se a embreagem for acionada.
- Se o interior do veículo se aquecer ou se esfriar muito.
- Se o veículo começar a se movimentar.
- Se a tensão elétrica na bateria do veículo 12 V tiver se reduzido.
- Se o volante for movimentado.

Condições que podem impedir que o motor se desligue automaticamente

- O condutor não colocou o cinto de segurança.
- A porta do condutor está aberta.
- A tampa dianteira está aberta.
- A temperatura mínima do motor não foi atingida.
- *Veículos com Climatronic:* A temperatura no interior do veículo não está na faixa dos valores de temperatura definidos ou a umidade do ar está muito alta.
- A função de desembaçamento do ar-condicionado está ligada.
- O nível de carga da bateria do veículo 12 V não é suficiente.
- A temperatura da bateria do veículo 12 V está muito baixa ou muito alta.
- O veículo se encontra num auge ou declive muito acentuado.
- O volante está fortemente esterçado.
- A marcha a ré está engatada.

Se as condições para o desligamento automático do motor só forem alcançadas durante uma fase de parada, o motor também poderá se desligar posteriormente, por exemplo, ao desligar a função de desembaçamento.

Ativar e desativar o sistema Start-Stop manualmente



Fig. 100 Na parte inferior do console central ou, dependendo da versão, no sistema Infotainment: botão do sistema Start-Stop.

Desativar manualmente o sistema Start-Stop:

1. Pressionar o botão  no console central. Com o sistema Start-Stop desativado, a luz de controle se acende no botão → Fig. 100.



 Na travessia de trechos alagados, desativar sempre o sistema Start-Stop manualmente.

Ativar manualmente o sistema Start-Stop:

1. Pressionar novamente o botão  do console central → Fig. 100.

Sempre que o botão  for pressionado, o display no instrumento combinado exibe o status do sistema Start-Stop.

Se o sistema Start-Stop tiver desligado o motor, ele será religado assim que o sistema for desativado com o botão .

 Em alguns casos, pode ser necessário reiniciar o motor manualmente, por exemplo, se a tampa dianteira ou a porta do condutor for aberta. Observar a mensagem correspondente no display do instrumento combinado → .

Modo Start-Stop com controle automático de distância (ACC)

Após uma intervenção de frenagem ativa por meio do controle automático de distância (ACC) até a parada do veículo, o motor é desligado.

Nos seguintes casos, ocorre uma nova partida do motor com o ACC ativo:

- ao pisar no pedal do acelerador.
- Quando o ACC retomou a regulação de velocidade e de distância.
- se o veículo que segue na frente se distanciar.

Uma nova partida no motor também ocorre quando o controle automático de distância (ACC) está desativado e o veículo trafegando à frente se distancia.

i Se a temperatura estiver acima de cerca de 38 °C (cerca de 100 °F), a função de parada do motor poderá ser desativada automaticamente.

i Quando, em veículos com seleção do perfil de condução, for selecionado o perfil de condução **Eco**, o sistema Start-Stop será ativado automaticamente.

⚠ ATENÇÃO

Se o sistema Start-Stop estiver ativado durante trabalhos no compartimento do motor, o motor pode dar partida subitamente. Isso pode causar acidentes e ferimentos graves.

- Ao trabalhar no compartimento do motor, desative sempre o sistema Start-Stop.

⚠ ATENÇÃO

Quando o motor está desligado, alguns sistemas do veículo não funcionam ou somente funcionam de forma limitada, por exemplo, o servofreio ou a direção assistida. Isso implica que é necessário aplicar mais força para dirigir e mais pressão sobre o pedal do freio para a parada. Se o veículo estiver em movimento, isso pode ocasionar perda de controle do veículo, acidentes e ferimentos graves ou fatais.

- Nunca desligue o motor enquanto o veículo estiver em movimento.

⚠ ATENÇÃO

Com o motor desligado, os airbags e pré-tensionadores do cinto de segurança são desativados. Caso ocorra um acidente, isso pode ocasionar ferimentos graves ou fatais.

- Nunca desligue o motor enquanto o veículo estiver em movimento.

⚠ ATENÇÃO

Quando a ignição for desligada, o bloqueio da direção pode engatar e o veículo não pode mais ser manobrado. Se o veículo estiver em movimento, isso pode ocasionar perda de controle do veículo, acidentes e ferimentos graves ou fatais.

- Nunca desligue a ignição enquanto o veículo estiver em movimento.

⚠ AVISO

Se o sistema de Start-Stop for utilizado por um período de tempo muito longo quando as temperatu-

ras externas forem muito elevadas, a bateria do veículo 12 V pode ser danificada.

- Evite utilizar o sistema Start-Stop sob temperaturas externas muito elevadas.

Solução de problemas

Motor não dá mais partida automaticamente

Veículos com a função de roda-livre Eco: Se o motor não der mais a partida automaticamente, o aviso **Erro: sistema de energia do veículo**. Procure uma oficina, será exibido no display do instrumento combinado.

1. Dar partida manualmente no motor → Página 119.
2. Desativar manualmente o sistema Start-Stop → Página 122.
3. Procurar uma empresa especializada e qualificada e mandar verificar o sistema. A Volkswagen recomenda procurar uma Concessionária Volkswagen.

Transmissão manual

Transmissão manual: engatar a marcha

Engatar a marcha à frente

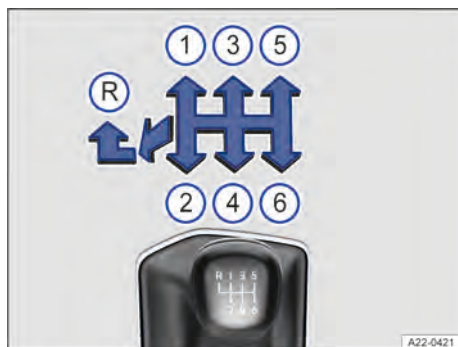

Fig. 101 Esquema de troca de marchas da transmissão manual de 6 marchas. Dependendo da versão, seu veículo pode dispor de uma transmissão manual de 5 marchas.

As posições de cada uma das marchas estão representadas na alavanca de marcha.

Para engatar uma marcha à frente, realizar as seguintes ações:

1. Pisar totalmente no pedal da embreagem e mantê-lo pressionado.
2. Colocar a alavanca de troca de marcha na posição desejada → Fig. 101 (1).
3. Soltar o pedal da embreagem para engatar a marcha.

Em alguns países é necessário pisar totalmente no pedal da embreagem para ligar o motor.

Engatar a marcha a ré

Engatar a marcha a ré somente com o veículo parado.

Para engatar a marcha ré, realizar as seguintes ações:

1. Pisar totalmente no pedal da embreagem e mantê-lo pressionado.
2. Colocar a alavanca da transmissão na posição neutra e pressioná-la para baixo.
3. Empurrar a alavanca de troca de marcha totalmente para a esquerda e depois para frente até a posição da marcha a ré → Fig. 101 (R).
4. Soltar o pedal da embreagem para engatar a marcha.

Redução de marcha

A redução de marcha durante a condução sempre deve ser efetuada para a próxima marcha inferior e com as rotações do motor não muito altas. Se a velocidade ou a rotação do motor forem muito altas, ignorar uma ou mais marchas na redução de marcha pode ocasionar danos à embreagem e à transmissão, mesmo com o pé na embreagem.

ATENÇÃO

Uma redução de marcha incorreta para marchas muito baixas pode causar a perda de controle do veículo, assim como acidentes e ferimentos graves ou fatais.

- Sempre selecione uma marcha apropriada para a respectiva situação de condução.

ATENÇÃO

Acelerar rapidamente ou desligar o ASR pode causar perda de tração e derrapagens em estradas escorregadias, por exemplo, em pistas molhadas, congeladas ou sujas. Isso pode ocasionar a perda de controle do veículo, acidentes e ferimentos graves ou fatais.

- Utilize a aceleração rápida somente se as condições de visibilidade, do clima, da pista e do trânsito permitirem e os demais usuários da via

não correrem risco devido à aceleração do veículo e à forma de condução.

- Ajuste sempre a forma de condução ao fluxo do trânsito.

ATENÇÃO

Assim que uma marcha for engatada e o pedal da embreagem for liberado com o motor em funcionamento, o veículo começa a se movimentar. Isto também é válido com o freio de estacionamento eletrônico ligado. Movimentações indesejadas do veículo podem ocasionar acidentes e ferimentos graves.

- Nunca troque para a marcha a ré enquanto o veículo estiver em movimento.

AVISO

Se, em velocidades ou rotações do motor altas, a alavanca da transmissão for colocada numa marcha muito baixa ou se o pedal da embreagem permanecer acionado sem que a marcha seja engatada, podem ocorrer danos significativos à embreagem e à transmissão.

- Sempre selecione uma marcha apropriada para a respectiva situação de condução.
- Evite o acionamento desnecessário e prolongado da embreagem.

AVISO

Se a transmissão manual não for utilizada de maneira correta, a consequência podem ser danos ou desgaste prematuro.

- Durante a condução, não deixe a mão repousar sobre a alavanca de troca de marcha. A pressão da mão é transferida para os garfos de engate da transmissão.
- Atente para que o veículo esteja totalmente parado antes de trocar para a marcha a ré.
- Durante uma troca de marcha, pise sempre até o fim no pedal da embreagem.
- Em subidas, não segure o veículo com a embreagem "patinando" com o motor em funcionamento.



Um aumento de marcha no momento adequado ajuda a economizar combustível e a reduzir ruídos de funcionamento.

Solução de problemas

! A embreagem “patina”

A luz de controle acende em amarelo.

A embreagem não suporta todo o torque do motor.

1. Se for o caso, remover o pé do pedal da embreagem.

! Embreagem superaquecida

A luz de controle se acende em amarelo, uma alerta sonoro pode soar e, se for o caso, luzes de advertência adicionais e uma mensagem de texto podem ser exibidas no display do instrumento combinado.

A embreagem pode superaquecer, por exemplo, devido ao arranque frequente.

1. Parar na próxima oportunidade.
2. Desengatar a transmissão
3. Ligar o freio de estacionamento eletrônico.
4. Deixar a transmissão esfriar com o motor em funcionamento.
5. Se a luz de controle não se apagar, não prosseguir e procurar auxílio técnico especializado.

Caso contrário, podem ocorrer danos significativos à transmissão.

! Embreagem com defeito

A luz de controle acende em amarelo.

A embreagem está com defeito.

1. Prosseguir de forma cuidadosa!
2. Procurar uma empresa especializada e qualificada imediatamente e mandar verificar o sistema. Caso contrário, podem ocorrer danos significativos à embreagem. A Volkswagen recomenda procurar uma Concessionária Volkswagen.

Transmissão automática

Alavanca seletora

Com a ignição ligada, o display do instrumento combinado exibe a posição da alavanca seletora engatada.

Selecionar a posição de marcha



Fig. 102 No console central: alavanca seletora da transmissão automática (representação esquemática).

Para mudar da posição neutra **N** para uma posição de marcha, executar as seguintes ações:

1. Ligar o motor.
2. Pisar no pedal do freio.
3. Pressionar a alavanca seletora para a posição da alavanca seletora desejada → Fig. 102.

Descrição das posições de marcha

P As rodas de tração estão bloqueadas. Engatar somente com o veículo parado. Para desengatar a posição da alavanca seletora com a ignição ligada, pisar no pedal do freio e pressionar o botão bloqueador na alavanca seletora.

R A marcha a ré está engatada. Engatar somente com o veículo parado.

N A transmissão está na posição neutra. Não há transmissão de força para as rodas, e o efeito de frenagem do motor não está disponível.

D/S Posição de marcha **D**: programa normal. Todas as marchas à frente são aumentadas e reduzidas automaticamente. O momento da troca de marcha depende da carga do motor, do estilo de condução individual e da velocidade da condução. Posição de marcha **S**: programa Sport. As marchas à frente são aumentadas mais tarde e reduzidas mais cedo do que na posição de marcha **D** para aproveitar completamente as reservas de potência do motor. O momento da troca de marcha depende da carga do motor, do estilo de condução individual e da velocidade da condução. Para alternar entre as posições de marcha **D** e **S**, colocar a alavanca seletora para trás ▽.

Nisto, a alavanca seletora sempre voltará elasticamente à posição **D/S**. Isso também funciona no curso seletor Tiptronic → Página 127.

Bloqueio da alavanca seletora

Na posição **P** ou **N**, o bloqueio da alavanca seletora impede que seja engatada uma posição de marcha por descuido e, com isso, o veículo se colocar involuntariamente em movimento.

Para liberar o bloqueio da alavanca seletora, ligar a ignição e pisar no pedal do freio. Em seguida, pressionar o botão bloqueador da manopla da alavanca seletora → Fig. 102 (seta).

Ao ignorar a posição **N**, por exemplo, da marcha a ré para a **D/S**, a alavanca seletora não é bloqueada. Assim, por exemplo, é possível “embalar” um veículo atolado para fora do atoleiro. Se a alavanca estiver na posição **N** por mais de um segundo quando o pedal do freio não estiver pressionado e a uma velocidade inferior a cerca de 5 km/h (cerca de 3 mph), o bloqueio da alavanca seletora engatará → ⚠.

⚠ ATENÇÃO

Ao soltar o pedal do freio com o motor em funcionamento e a posição de marcha **D/S** ou **R** engatada, o veículo se movimentará. Isso pode ocasionar movimentos indesejados do veículo e causar acidentes e graves ferimentos.

- Com o motor em funcionamento e a posição de marcha **D/S** ou **R** engatada, mantenha o veículo parado com o freio.
- Enquanto condutor, nunca saia do banco do condutor com o motor em funcionamento e uma posição de marcha engatada.
- Sempre engate o freio de estacionamento eletrônico e coloque a alavanca seletora na posição **P** caso seja necessário abandonar o veículo com o motor em funcionamento.

⚠ ATENÇÃO

O engate de uma marcha incorreta pode ocasionar a perda de controle do veículo, acidentes e ferimentos graves.

- Nunca acelere ao engatar uma posição de marcha.
- Nunca troque para a marcha a ré **R** nem engate o bloqueio de estacionamento **P** quando o veículo estiver em movimento.

⚠ ATENÇÃO

Se o veículo for abandonado em subidas na posição da alavanca seletora **N**, o veículo rola para bai-

xo mesmo que o motor esteja ligado. Isso pode ocasionar acidentes e ferimentos graves.

- Nunca saia do veículo com a alavanca seletora na posição **N**.

! AVISO

Se, com o veículo parado, o freio de estacionamento eletrônico não estiver ligado e o pedal do freio for liberado com o bloqueio de estacionamento **P** engatado, o veículo poderá se mover alguns centímetros para frente ou para trás. Isso pode causar danos ao veículo.

- Sempre acione o freio de estacionamento eletrônico antes de soltar o pedal do freio.

 Se, durante a condução, a posição **N** for selecionada acidentalmente, tirar o pé do pedal do acelerador. Aguardar a rotação de marcha lenta do motor na posição neutra, somente depois disso engatar uma posição de marcha.

 Se, com o motor desligado por um longo período, a alavanca seletora não se encontrar no bloqueio de estacionamento **P**, a bateria do veículo 12 V se descarregará. <

Trocar a marcha com Tiptronic

Com transmissão automática, as marchas podem ser aumentadas ou reduzidas manualmente com o Tiptronic.

Ao mudar para o modo Tiptronic, a marcha atual engatada é mantida. Isso vale até que o sistema execute uma troca de marcha automática devido à situação de condução atual.

Comandar o Tiptronic com a alavanca seletora

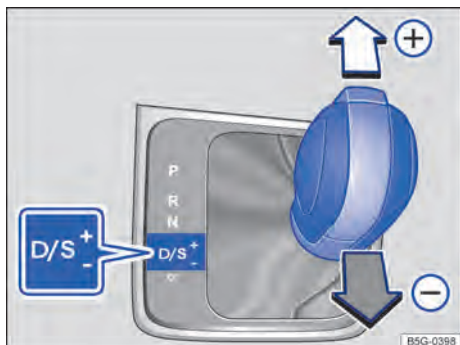

Fig. 103 No console central: alavanca seletora na posição Tiptronic.

1. Pressionar a alavanca seletora a partir da posição da alavanca seletora **D/S** para a direita, na direção do curso seletor do Tiptronic.
2. Mover a alavanca seletora para frente (+) ou para trás (-) para aumentar ou diminuir a marcha → Fig. 103.

Ao tocar a alavanca seletora no curso seletor do Tiptronic, o botão bloqueador na alavanca seletora não deve estar pressionado.

Comandar o Tiptronic com os seletores basculantes



Fig. 104 Atrás do volante: seletores basculantes para o Tiptronic.

1. Puxar o seletor basculante direito na direção do volante para aumentar a marcha → Fig. 104.
2. Puxar o seletor basculante esquerdo na direção do volante para reduzir a marcha.
3. Para sair do programa do Tiptronic, puxar o seletor basculante direito na direção do volante por aproximadamente um segundo.

O modo Tiptronic é desativado automaticamente se os seletores basculantes não forem acionados durante algum tempo ou se a alavanca seletora não estiver no curso seletor do Tiptronic.

 Ao acelerar, um pouco antes de atingir a rotação máxima admissível do motor, a transmis-

são muda automaticamente para a marcha imediatamente superior.

 Na redução de marcha manual, a transmissão muda a marcha somente se uma alta rotação do motor não for mais possível. ◀

Condução com transmissão automática

As marchas à frente são aumentadas ou reduzidas automaticamente.

Condução em declives

Quanto maior o declive, mais reduzida deve ser a marcha selecionada. Marchas mais reduzidas elevam o efeito de frenagem do motor. Nunca deixar o veículo rolar livremente na posição neutra **N** por montanhas ou colinas.

1. Reduzir a velocidade.
2. Pressionar a alavanca seletora a partir da posição **D/S** à direita, na direção do curso seletor do Tiptronic.
3. Reduzir a marcha com um breve toque para trás na alavanca seletora.

Ou: reduzir a marcha com os seletores basculantes do volante.

Parar e dar partida em subidas

Quanto maior o aclave, mais reduzida deve ser a marcha selecionada.

Deve-se utilizar a função Auto Hold ao parar ou arrancar num aclave com o motor em funcionamento.

Ao parar num aclave ou ladeira com uma posição de marcha engatada, o veículo sempre precisa ser impedido de se movimentar, pisando no pedal do freio ou acionando o freio de estacionamento eletrônico. Soltar o pedal do freio ou desativar o freio de estacionamento eletrônico somente ao arrancar → .

Conduzir em modo roda-livre com transmissão de dupla embreagem DSG®

Em roda-livre, é aproveitado o impulso do veículo para economizar combustível pela forma de condução prevista. O motor não freia mais o veículo – o que significa que o veículo pode se deslocar por um trecho mais longo. A função só está disponível na posição da alavanca seletora **D/S** e na faixa de velocidade de cerca de 40 até 130 km/h (cerca de 25 até 80 mph).

Se o pedal do freio for pisado durante a rolagem, o motor permanecerá desligado até a parada.

Em caso de rolagem sem freio, o motor dá partida outra vez automaticamente em "velocidade de deslizamento".

Para garantir uma nova partida segura do motor e assegurar a alimentação da rede elétrica do veículo, é possível que ocorra uma nova partida automática do motor.

Acionar a roda livre

1. Na seleção do perfil de condução, selecionar o perfil de condução **ECO**.
2. Tirar o pé do pedal do acelerador. O motor é desembreado e funciona em marcha lenta. O veículo se desloca sem o efeito de frenagem do motor.
3. *Veículos com a função de roda-livre Eco*: Tirar o pé do pedal do acelerador vagarosamente. O motor pode ser desengatado e desligado automaticamente.

Interromper a roda-livre

1. Pisar fortemente no pedal do freio.
Ou: pisar brevemente no pedal do acelerador ou do freio.
Ou: puxar um seletor basculante para o volante.
Ou: Pressionar a alavanca seletora na posição Tiptronic.
Ou: realizar a troca do perfil de condução.

Kick-down

A função kick-down permite uma aceleração máxima com a alavanca seletora na posição **D/S** ou na posição Tiptronic.

Ao pisar totalmente no pedal do acelerador, a transmissão automática engata uma marcha inferior, independentemente da velocidade da rotação do motor. Desse modo, é aproveitada a aceleração total do veículo → .

Com a função kick-down, o aumento de marcha ocorre somente ao atingir a rotação máxima prescrita do motor.

Se, em veículos com seleção do perfil de condução, estiver selecionado o perfil de condução **ECO** e o pedal do acelerador for acionado acima do ponto de pressão, a potência do motor será regulada automaticamente de tal modo que o veículo acelere ao máximo.

Programa Launch Control

Dependendo da versão, veículos com transmissão automática possuem um programa Launch Control.

O programa Launch Control possibilita uma aceleração máxima a partir de um estado de repouso.

1. Para iniciar o programa Launch Control, desligar o controle de tração (ASR).
2. Pisar no pedal do freio com o pé esquerdo e manter pressionado.
3. Colocar a alavanca seletora na posição **D/S**, na posição de marcha **S** ou na posição Tiptronic.

Ou: no caso de veículos com seleção do perfil de condução, selecionar o perfil de condução Sport.

4. Com o pé direito, acionar o pedal do acelerador até atingir uma rotação de aproximadamente 3.200 rpm.
5. Para dar partida no veículo com aceleração máxima, tirar o pé do freio → .
6. Religar o ASR após a aceleração.

 O programa Launch Control só estará disponível se a transmissão tiver sido "aquecida" e o volante estiver "reto".

ATENÇÃO

A aceleração rápida ou o desligamento do ASR pode causar perda de tração e derrapagens. Particularmente em estradas escorregadias, por exemplo, em pistas molhadas, congeladas ou sujas, podem ocorrer perda de controle do veículo, acidentes e ferimentos graves ou fatais.

- Ajuste sempre a forma de condução ao fluxo do trânsito.
- Utilize a função kick-down, o programa Launch Control ou a aceleração rápida somente se as condições de visibilidade, do clima, da pista e do trânsito permitirem e os demais usuários da via não correrem risco devido à aceleração do veículo e à forma de condução.
- Após a aceleração, ligue o ASR novamente.

ATENÇÃO

Frenagens constantes causam superaquecimento dos freios. Isso pode diminuir bastante o desempenho de frenagem, aumentar a distância de frenagem e, possivelmente, ocasionar a falha total do sistema de freio. Acidentes e ferimentos graves ou fatais podem ser a consequência.

- Nunca deixe o freio "patinar" com frequência e por muito tempo nem o pedal do freio acionado com frequência e por muito tempo.

AVISO

Se o veículo rodar com o motor desligado, a transmissão não é lubrificada. Isso pode superaquecer a transmissão automática e danificá-la.

- Não mantenha o veículo parado em subidas acelerando-o com a posição de marcha engatada para impedir o movimento das rodas.
- Nunca deixe o veículo rodar na posição da alavanca seletora **N**, principalmente com o motor desligado.

AVISO

Veículos com programa Launch Control: na aceleração com o programa Launch Control, todos os componentes do veículo são fortemente solicitados. Isso pode ocasionar um grande desgaste.

- Use essa função somente quando o veículo estiver em temperatura de serviço.

AVISO

Se as pastilhas de freio “arranharem” devido ao acionamento suave do pedal do freio, o desgaste aumenta.

- Nunca deixe os freios “patinarem” com uma pressão leve no pedal se não for realmente necessário frear.

Solução de problemas

O motor não dá partida

A luz de controle se acende em verde.

Pedal do freio não foi pressionado, por exemplo, durante uma tentativa de selecionar outra posição de marcha com a alavanca seletora.

1. Para engatar uma posição de marcha, pisar no pedal do freio.

O arranque é impedido pelo botão bloqueador

A luz de controle pisca em verde.

O botão bloqueador da alavanca seletora não está pressionado.

1. Verificar se o botão de bloqueio foi travado.
2. Se necessário, encaixar o botão de bloqueio.

O arranque é impedido pelo bloqueio da alavanca seletora

A luz de controle pisca em verde. Além disso, é mostrado um texto informativo.

Em casos raros, em veículos com transmissão de dupla embreagem DSG®, pode ocorrer que o bloqueio da alavanca seletora não engate.

A propulsão é, então, desenergizada para impedir um arranque indesejado.

1. Acionar o pedal do freio e soltar o pedal novamente.

Transmissão sobreaquecida

A luz de controle acende em amarelo.

Além disso, pode soar um alerta sonoro. Se for o caso, uma mensagem de texto é exibida no display do instrumento combinado.

A transmissão de dupla embreagem DSG® pode se aquecer muito, por exemplo, por arranques frequentes em subidas.

1. Parar na próxima oportunidade e deixar a transmissão esfriar com o bloqueio de estacionamento **P** engatado e o motor em funcionamento → .
2. Se a luz de controle não se apagar, não continuar conduzindo.
3. Procurar auxílio técnico especializado. Caso contrário, podem ocorrer danos significativos à transmissão.

Transmissão sobreaquecida

A luz de advertência se acende em vermelho.

Além disso, pode soar um alerta sonoro. Se for o caso, uma mensagem de texto é exibida no display do instrumento combinado.

A transmissão de dupla embreagem DSG® pode se aquecer muito, por exemplo, por arranques frequentes em subidas.

Não prosseguir!

1. Deixar a transmissão resfriar com o bloqueio de estacionamento **P** engatado e o motor em funcionamento → .
2. Se a luz de advertência não se apagar, não continuar conduzindo.
3. Procurar auxílio técnico especializado. Caso contrário, podem ocorrer danos significativos à transmissão.

Destramento de emergência do bloqueio da alavanca seletora



Fig. 105 No console central: destravar emergencialmente o bloqueio da alavanca seletora (variante 1).



Fig. 106 No console central: destravar emergencialmente o bloqueio da alavanca seletora (variante 2).

Se o veículo tiver que ser rebocado durante uma falha da alimentação de corrente, por exemplo, por uma bateria do veículo 12 V descarregada, deve ser realizado um destravamento de emergência do bloqueio da alavanca seletora. Procurar auxílio técnico especializado.

O destravamento de emergência se encontra abaixo da cobertura do quadro da alavanca seletora.

Desinstalar a cobertura do quadro da alavanca seletora:

1. Ligar o freio de estacionamento eletrônico. Se o freio de estacionamento eletrônico não puder ser ligado, o veículo deve ser protegido contra deslocamento de outra forma.
2. Desligar a ignição.
3. Puxar cuidadosamente para cima a cobertura na região da coifa da alavanca seletora com os ca-

bos elétricos conectados → Fig. 105 ou → Fig. 106.

4. Inverter a cobertura para cima sobre a alavanca seletora.

Destruar emergencialmente o bloqueio da alavanca seletora:

1. Pressionar a alavanca de destravamento no sentido da seta → Fig. 105 ou → Fig. 106 e manter nesta posição.
2. Pressionar o botão bloqueador dianteiro da manopla da alavanca seletora e colocar a alavanca seletora na posição **N**.
3. Após o destravamento de emergência, pressionar cuidadosamente a cobertura no console central, atentando para a correta posição dos cabos elétricos.

Programa de emergência

Se todos os indicadores das posições da alavanca seletora estiverem ressaltados com um fundo claro no display do instrumento combinado, haverá uma avaria do sistema. A transmissão de dupla embreagem DSG® funciona num programa de emergência. No programa de emergência o veículo ainda pode funcionar, mas com velocidade reduzida e não em todas as marchas.

Com transmissão de dupla embreagem DSG®, em alguns casos, não será mais possível conduzir em marcha a ré.

Em todos os casos, mandar verificar a transmissão de dupla embreagem DSG® imediatamente numa empresa especializada e qualificada. A Volkswagen recomenda procurar uma Concessionária Volkswagen.

Veículo se movimenta apesar da posição de marcha não engatada

Se o veículo não se mover na direção desejada, a posição de marcha pode não estar corretamente engatada pelo sistema.

1. Pisar no pedal do freio e engatar novamente a posição de marcha.
2. Se o veículo continuar não se movendo na direção desejada, há uma avaria do sistema. Procurar auxílio técnico especializado e mandar verificar o sistema.

⚠ ATENÇÃO

Se o bloqueio de estacionamento **P** for liberado e o freio de estacionamento eletrônico estiver desligado, o veículo pode entrar em movimento inesperadamente em subidas ou trechos de declive. Isso pode causar acidentes e ferimentos graves.

- Nunca solte o bloqueio de estacionamento **P** enquanto o freio de estacionamento eletrônico estiver desligado.

! AVISO

Se você rodar o veículo com o motor desligado e a alavanca seletora na posição **N** por um período maior de tempo ou a uma velocidade maior, a transmissão de dupla embreagem DSG® será danificada.

- Não deixe o veículo rodando com o motor desligado e na posição de marcha **N** por um período maior ou com velocidade mais elevada, por exemplo, durante uma rebocagem.

! AVISO

Se a transmissão ficar muito quente ou superaquecida, isso pode aumentar o desgaste ou causar danos ao componente.

- Dirija a uma velocidade superior a 20 km/h (cerca de 12 mph) ou estacione o veículo imediatamente em local seguro quando for exibido o primeiro aviso de que a transmissão está superaquecida.
- Pare imediatamente o veículo com segurança e desligue o motor se a mensagem de texto e o alerta sonoro se repetirem aproximadamente a cada 10 segundos.
- Deixe a transmissão esfriar.
- prossiga somente se o alerta sonoro não estiver mais soando.
- Evite procedimentos de partida e condução a velocidade de passo enquanto a transmissão estiver superaquecida.

Conduzir em subidas

Sistema de assistência em subidas

O sistema de assistência em subidas dá suporte ao arranque em subidas mediante apoio ativo do veículo.

Premissas funcionais

As seguintes premissas devem estar satisfeitas simultaneamente:

- O veículo parado é mantido parado numa subida com o freio até o arranque.
- O motor funciona “redondo”.
- Uma marcha ou uma posição de marcha está engatada para a condução em subidas.

Para o arranque, soltar o pé do pedal do freio e acelerar imediatamente. No arranque, o freio é liberado de forma dosada.



A função de retenção do sistema de assistência em subidas permanece ativa apenas por um curto período. Dar partida em cerca de 2 segundos.

Condições de funcionamento

O sistema de assistência em subidas é imediatamente desativado assim que uma das condições abaixo deixar de ser atendida:

- Se a porta do condutor for aberta.
- Se o motor “não funcionar sem problemas” ou no caso de avarias do motor.
- Com motor desligado ou estrangulado.
- Se a alavanca seletora se encontrar na posição neutra **N**.

! CUIDADO

Se você não partir imediatamente após soltar o pedal do freio, o veículo possivelmente rolará para trás. Isso pode resultar em ferimentos pessoais ou danos materiais.

- Nesse caso, acione imediatamente o pedal do freio ou ligue o freio de estacionamento eletrônico.
- Acione o pedal do freio por alguns segundos antes de partir quando parar numa subida com trânsito intenso se quiser evitar que o veículo role para trás ao arrancar.

Assistente em descidas

O assistente em descidas ajuda o condutor ao conduzir em trechos de declive.

Funcionamento

A seleção da marcha ideal é feita pela própria transmissão de dupla embreagem DSG®, conforme o declive existente e a velocidade atual. Para isso, a alavanca seletora deve estar na posição **D/S**. No modo Tiptronic, o assistente em descidas não está ativo.

Como o assistente em descidas pode ser reduzido no máximo para a terceira marcha, em declives muito íngremes pode ser necessário mudar para o modo Tiptronic. Para usar o efeito de frenagem do motor e aliviar os freios, comute manualmente para a segunda ou primeira marcha no modo Tiptronic.

Enquanto o assistente em descidas estiver ativo, o sistema Start-Stop estará automaticamente desativado.

Ativar automaticamente o assistente em descidas

- Se o declive for maior que aproximadamente 6%.
- **E:** se a alavanca seletora estiver na posição **D/S**.
- Adicionalmente, se o sistema regulador de velocidade (GRA) estiver desligado: se a velocidade estiver mais lenta do que cerca de 80 km/h (cerca de 50 mph).
- Ou:** o freio é acionado.
- Adicionalmente, com o sistema regulador de velocidade (GRA) ativo: se a velocidade salva for excedida.
- Adicionalmente, se o controle automático de distância (ACC) estiver desligado: se a velocidade estiver mais lenta do que cerca de 80 km/h (cerca de 50 mph).
- Ou:** o freio é acionado.
- Adicionalmente, com o controle automático de distância (ACC) ativo: se a velocidade salva for excedida.

Desativar automaticamente o assistente em descidas

- Quando o declive diminuir.
- Se a transmissão aumentar a marcha porque a rotação do motor é superior a aproximadamente 4.500 rpm.
- Adicionalmente, com o sistema regulador de velocidade (GRA) ativo: se a velocidade salva puder ser mantida.
- Adicionalmente, com o controle automático de distância (ACC) ativo: se a velocidade salva puder ser mantida.

ATENÇÃO

O assistente em descidas não pode substituir a atenção do condutor e funciona exclusivamente dentro dos limites do sistema. O assistente em descidas não pode reconhecer todas as situações de condução e pode não reagir, reagir tardiamente ou reagir de forma indesejável. Se você for descuidado, haverá risco de acidentes devido a movimentos de veículo involuntários. Isso pode causar ferimentos graves ou fatais.

- Sempre permaneça atento e não confie exclusivamente no sistema. O condutor é responsável por todas as tarefas de condução sempre.
- Observe que o assistente em descidas pode não ser capaz de segurar o veículo na subida em todas as circunstâncias ou desacelerá-lo o sufici-

ente em trechos de declive, por exemplo, em superfícies escorregadias ou congeladas.

- Esteja sempre pronto para frear, especialmente em superfícies escorregadias ou congeladas.
- Freie o veículo manualmente se o veículo acelerar apesar do assistente em descidas.
- Ajuste sempre a velocidade e a forma de condução às condições de visibilidade, do clima, da pista e do trânsito.

Seleção do perfil de condução

Introdução ao assunto

O condutor pode ajustar diversas características dos sistemas do veículo à situação atual de condução, ao conforto desejado de condução e uma forma de condução econômica através dos perfis de condução. Pertencem aos sistemas do veículo a serem ajustados, entre outros, o chassi, a direção, a propulsão e o ar-condicionado.

Conforme a versão do veículo, diferentes perfis de condução estão disponíveis para a seleção. A influência dos sistemas do veículo nos perfis de condução individuais depende da versão do veículo.



Algumas configurações podem ser salvas nas contas de usuário da personalização e, por isso, alterar-se ao trocar a conta de usuário.

Selecionar perfil de condução

O perfil de condução pode ser selecionado com a ignição ligada e o veículo parado ou durante a condução.

ATENÇÃO

O ajuste do perfil de condução durante a condução pode distrair dos acontecimentos do trânsito. Isso pode ocasionar acidentes e ferimentos graves ou fatais.

- Conduzir sempre de forma atenta e responsável.

Selecionar o perfil de condução durante a condução

Se um perfil de condução for selecionado durante a condução, os sistemas do veículo são comutados



imediatamente para o novo perfil de condução, exceto a Propulsão.

1. Para que o novo perfil de condução selecionado também seja ativado para o sistema do veículo Propulsão, tirar rapidamente o pé do pedal do acelerador assim que a situação do trânsito permitir.

Selecionar o perfil de condução por meio do botão MODE



Fig. 107 No console central: botão MODE na seleção do perfil de condução.

1. Pressionar  → Fig. 107.
2. Para selecionar o perfil de condução, pressionar  novamente ou tocar no perfil de condução desejado no sistema Infotainment.

Exibir informações do perfil de condução

1. Para exibir mais informações do perfil de condução selecionado, tocar em  no sistema Infotainment.

Selecionar o perfil de condução Individual

1. Pressionar .
2. No sistema Infotainment, selecionar Individual.
3. Para abrir o menu Individual, tocar em Adaptar.

Selecionar o modo ECO



Fig. 108 No console central: botão do modo ECO.

O modo ECO coloca o veículo em um estado de baixo consumo e auxilia o condutor na forma de condução econômica.

Ligar o modo ECO

1. Pressionar  → Fig. 108.

Se o modo ECO estiver ativado, o LED irá se acender em amarelo no botão e uma mensagem de texto será exibida no display do instrumento combinado.

Desligar o modo ECO

1. Pressionar  novamente → Fig. 108. <

Características dos perfis de condução



O perfil de condução **Eco** coloca o veículo num estado de baixo consumo e auxilia no caso de um estilo de condução com economia de combustível. No perfil de condução **Eco**, a posição de marcha é comutada automaticamente para a posição de marcha **E**.



O perfil de condução **Normal** representa as configurações básicas dos sistemas do veículo e oferece uma combinação ponderada, por exemplo, para o uso no dia a dia.



O perfil de condução **Sport** confere uma sensação de condução esportiva. Se você selecionar o perfil de condução **Sport**, ocorrerá a comutação para o estágio **S** da transmissão no caso de veículos com transmissão automática.



Com o perfil de condução **Individual**, você pode adaptar os sistemas de veículo individuais de acordo com sua preferência pessoal.

Comportamentos-padrão dos perfis de condução e sistemas do veículo

Com a ignição desligada, o perfil de condução **Normal** representa as configurações básicas dos sistemas do veículo.

Comportamento dos perfis de condução ao desligar e ligar a ignição novamente

No caso de veículos com botão de modo: Ao desligar e ligar a ignição novamente, o último perfil de condução selecionado continua ativo.

No caso de veículos com modo ECO: Se você desligar e ligar a ignição novamente, o perfil de condução **Normal** será definido.

Comportamento do sistema do veículo Propulsão ao desligar e ligar a ignição novamente

Assim que a ignição for desligada e ligada novamente, as configurações do sistema do veículo **Propulsão** são redefinidas nas configurações do perfil de condução **Normal**.

Os outros sistemas do veículo mantêm as configurações.

Você pode comutar o sistema do veículo **Propulsão** de volta para o perfil de condução desejado.

1. Selecionar novamente o perfil de condução desejado.

Ou: para reativar as configurações no perfil de condução **Sport**, mover a alavanca seletora da transmissão automática para trás, para a marcha **S**.

Solução de problemas

Os perfis de condução ou sistemas do veículo não se comportam como esperado

1. Observar os comportamentos padrão dos perfis de condução e sistemas do veículo → Página 135.

Orientações para condução

Orientações para condução gerais

Direção defensiva

O consumo de combustível se eleva com uma forma de condução irregular. Se o tráfego for observado com atenção, é possível evitar aceleração e frenagem frequentes. Manter uma distância suficiente do veículo à frente ajuda a conduzir de forma defensiva.

Evitar aceleração máxima

No caso de velocidades excessivamente altas, a resistência à rodagem e ao ar aumentará, assim como a força necessária para mover o veículo. Nunca explorar completamente a velocidade máxima do veículo.

Observar a pressão dos pneus

Uma pressão muito baixa dos pneus não somente estimula o desgaste, mas também aumenta a resistência à rodagem dos pneus e, portanto, o consumo. Utilizar pneus com resistência à rodagem otimizada.

Adequar a pressão dos pneus à carga:

- Observar as indicações na etiqueta de pressão dos pneus → Página 261.
- Indicador de controle dos pneus → Página 267.

Utilizar óleo de motor de baixa fricção

Óleos de motor totalmente sintéticos e de baixa viscosidade diminuem a resistência de fricção no motor e se espalham melhor e mais rapidamente, especialmente na partida a frio do motor.

⚠️ ATENÇÃO

Conduzir a uma velocidade maior e sem distância de segurança suficiente pode resultar em acidentes e ferimentos graves ou fatais.

- Adequar a velocidade e a distância de segurança em relação aos veículos à frente sempre de acordo com as condições de visibilidade, climáticas, da pista e do trânsito.

Amaciar o motor de combustão interna

Um novo motor de combustão interna deve ser amaciado durante os primeiros 1500 km (cerca de 1000 milhas). Todas as partes móveis devem ser capazes de se alinhar. Durante as primeiras horas de funcionamento, o motor de combustão interna tem um maior atrito interno do que posteriormente.

Até 1000 km (cerca de 600 mi)

- Não acelerar ao máximo.
- Não utilizar o motor de combustão interna a mais de 2/3 de sua rotação máxima.

Dentro de 1000 até 1500 km (cerca de 600 até 1000 mi)

1. Aumentar gradualmente a velocidade e a rotação do motor.

A forma de condução dos primeiros 1500 km (cerca de 1000 milhas) também influencia a qualidade do motor de combustão interna. Mesmo depois que o motor estiver amaciado, sobretudo quando o motor de combustão interna estiver frio, conduzir com rotação do motor moderada para reduzir o desgaste do motor e aumentar sua performance de quilometragem possível.

 Pneus e pastilhas de freio novos devem ser amaciados com cuidado.

AVISO

Conduzir a uma rotação muito baixa pode causar um aumento do desgaste e danos ao motor.



- Não conduza com rotação muito baixa.
- Desligue se o motor de combustão não estiver mais funcionando “de maneira regular”.

 Se o novo motor de combustão interna for amaciado cuidadosamente, sua vida útil será aumentada e, ao mesmo tempo, o consumo de óleo do motor, reduzido.

Recomendação de marcha



Fig. 109 No display do instrumento combinado: recomendação de marcha.

-  Marcha atual engatada.
-  Marcha recomendada para o engate.

Conforme a versão do veículo, durante a condução pode ser exibida no display do instrumento combinado uma recomendação para seleção de uma marcha que economize combustível → Fig. 109.

Veículos com transmissão automática: Para isso, a transmissão deve estar no programa Tiptronic.

Se a marcha ideal estiver selecionada, não é recomendada nenhuma marcha. É exibida a marcha atual engatada.

CUIDADO

A recomendação de marcha é um meio meramente auxiliar e não pode substituir a atenção e responsabilidade do condutor. Caso se selecione uma marcha inadequada para a situação de condução, podem ocorrer acidentes e ferimentos.

- Sempre selecione a marcha correta para a situação de condução correspondente, por exemplo, ao ultrapassar ou ao dirigir em terreno montanhoso.

 Uma marcha ideal selecionada ajuda a economizar combustível.

 A exibição da recomendação de marcha se apaga nos veículos com transmissão manual ao pisar no pedal da embreagem ou ao sair da posição Tiptronic em veículos com transmissão automática.

Forma de condução econômica

Com a forma correta de condução, são reduzidos o consumo de combustível, os danos ambientais e o desgaste do motor, freios e pneus. Abaixo estão algumas dicas para ajudar a aliviar o meio ambiente e seu bolso.

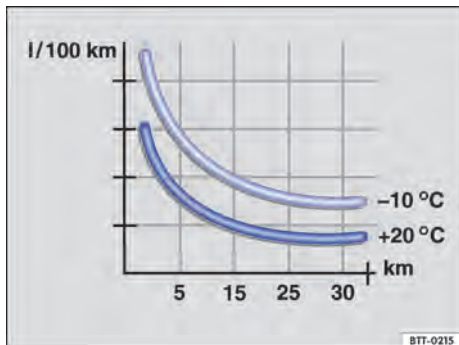

Fig. 110 Consumo de combustível em l/100 km em duas temperaturas ambiente diferentes.

Usar roda-livre

Veículos com transmissão automática: Se o pedal do acelerador ou do freio não forem pressionados na posição **D** da alavanca seletora, o veículo rolará ("deslizará") quase sem consumo de energia. Com a função de roda-livre Eco, o motor não somente é desengatado, mas também desligado.

Trocando a marcha para economizar energia

Aumentar a marcha antecipadamente com uma rotação de motor de 2000 rpm economiza energia. Não estender as marchas e evitar altas velocidades.

- **Veículos com transmissão manual:** imediatamente após a partida, trocar da primeira para a segunda marcha.
- **Veículos com transmissão automática:** Acelerar lentamente e evitar "kick-down".
- Observar a recomendação de marcha → Página 136.
- Se possível, usar o perfil de condução **ECO**.

Reduzir a marcha lenta

Partir imediatamente e com velocidade baixa. Em caso de um tempo de parada mais longo, por exemplo, em congestionamento ou passagem de nível, desligar o motor em vez de passar para a marcha lenta.

No caso de veículos com sistema Start-Stop ativado, o motor pode se desligar automaticamente em manobras de parada e em fases de parada do veículo.

Abastecer moderadamente

Um tanque cheio até a borda aumenta o peso do veículo. Um tanque cheio pela metade ou três-quartos é suficiente, principalmente para percursos no tráfego urbano.

Evitar trajetos curtos

Um motor frio tem um consumo muito elevado. A temperatura de serviço ideal é atingida depois de alguns quilômetros (milhas). Em caso de temperatura ambiente muito baixa, por exemplo, no inverno, o consumo é acima da média → Fig. 110. Planejar economicamente os trajetos e combinar trechos curtos.

Realizar regularmente trabalhos de manutenção

A manutenção periódica é premissa para uma condução econômica e aumenta o tempo de vida útil do veículo.

Remover cargas desnecessárias

Se, antes da condução, o compartimento de bagagem for esvaziado, por exemplo, retirando caixas vazias ou cadeiras de criança desnecessárias, o consumo pode ser reduzido.

Para manter a resistência ao ar do veículo o mais baixo possível, remover anexos e acoplamentos após a utilização.

Economizar energia

O alternador, que é impulsionado pelo motor, gera eletricidade para os consumidores de conforto, como ar-condicionado, aquecedor de vidro ou ventilação. Economizar eletricidade é fácil, por exemplo:

- Em caso de altas temperaturas exteriores, ventilar o veículo antes de entrar e conduzir um trecho curto com os vidros abertos. Somente então ligar o ar-condicionado.
- Desligar consumidores de conforto quando sua finalidade tiver sido cumprida.

⚠ AVISO

Se o veículo descer montanhas ou colinas na posição neutra **N**, a transmissão não será lubrificada. Isso pode superaquecer a transmissão automática e danificá-la.

- Não deixe o veículo rodar na posição neutra **N**, principalmente com o motor desligado.



Sua Concessionária Volkswagen oferece mais informações sobre a manutenção correta

e peças de reposição com alta eficiência de energia, por exemplo, pneus novos.

 Em veículos, conforme a versão, que dispõem de um gerenciamento dos cilindros ativo (ACT), os cilindros do motor podem ser desativados automaticamente em situações de condução com pouca demanda de potência. Durante o status desligado, não é injetado combustível no respectivo cilindro e, com isso, o consumo de combustível é reduzido no geral. <

Conduzir com o veículo carregado

Para garantir boas características de condução de um veículo carregado, observar o seguinte:

- Guardar todos os volumes de bagagem de forma segura → Página 212.
- Acelerar com muito cuidado e cautela.
- Evitar manobras de direção e de frenagem súbitas.
- Frear antes do usual.
- Se for o caso, observar as informações sobre o bagageiro do teto → Página 213.

ATENÇÃO

Uma carga escorregadia pode prejudicar significativamente a estabilidade e a segurança de condução do veículo e aumentar a distância de frenagem em caso de frenagem total ou frenagem de emergência. Isso pode causar acidentes e ferimentos graves ou fatais.

- Proteja a carga de maneira correta para que ela não deslize.
- Em caso de objetos pesados, utilize fitas de amarração ou cintas tensoras adequadas.
- Encaixe os encostos do banco traseiro e, se for o caso, os bancos traseiros ajustáveis de maneira segura. <

Conduzir com a tampa traseira aberta

A condução com a tampa traseira aberta representa um perigo especial. Fixar corretamente todos os objetos e a tampa traseira aberta e adotar as medidas adequadas, para reduzir a penetração de gases tóxicos.

ATENÇÃO

Ao conduzir com a tampa traseira destravada ou aberta, objetos soltos podem cair do veículo e acertar usuários da via atrás deste. Isso pode ocasionar acidentes e ferimentos graves ou fatais.

- Conduza sempre com a tampa traseira fechada.
- Guarde todos os objetos com segurança no compartimento de bagagem.
- Conduza sempre de maneira cautelosa e especialmente defensiva.
- Evite manobras de frenagem e de direção súbitas ou bruscas, pois a tampa traseira pode se abrir e se mover de maneira descontrolada.
- Retire sempre o bagageiro mais o volume de carga montados sobre a tampa traseira se for preciso conduzir com a tampa traseira aberta.

ATENÇÃO

Objetos sobressalentes do compartimento de bagagem alteram o comprimento do veículo e, possivelmente, causam risco aos demais usuários da via. Isso pode ocasionar acidentes e ferimentos graves ou fatais.

- Observar as determinações legais.
- Garanta que os objetos para fora do compartimento de bagagem estejam visíveis para os demais usuários da via.
- Nunca utilize a tampa traseira para travar ou segurar objetos.

ATENÇÃO

Os gases do escapamento do motor contêm, entre outros, monóxido de carbono, um gás tóxico inodoro e incolor. Ao conduzir com a tampa traseira aberta, gases de escape tóxicos podem entrar no interior do veículo e causar inconsciência, envenenamento por monóxido de carbono, acidentes e ferimentos graves ou fatais.

- Para impedir a entrada de gases de escape tóxicos, conduza sempre com a tampa traseira fechada.
- Feche todos os vidros.
- Feche o teto de vidro.
- Desligar o modo de recirculação de ar.
- Abra todos os difusores de ar do painel de instrumentos.
- Comute o ventilador para o nível de ventilação mais alto.
- Conduza sempre com a tampa traseira fechada, se a carga puder ser transportada com a tampa traseira fechada.

AVISO

A altura e, caso aplicável, o comprimento do veículo se alteram quando a tampa do traseira está aberta. Em caso de uma forma de condução desatenta, isso pode ocasionar danos no veículo.

- Preste atenção à alteração das medidas externas, por exemplo, durante conduções por passagens subterrâneas.

Travessia de trechos alagados em ruas

Para evitar danos ao veículo na travessia de, por exemplo, ruas alagadas, observar o seguinte:

- A água pode alcançar, no máximo, a borda inferior da carroceria → .
- Não conduzir a uma velocidade superior à velocidade de passo.
- Nunca parar, dar marcha a ré ou desligar o motor na água.
- Veículos no contrafluxo provocam ondas que podem elevar o nível da água para seu veículo, inviabilizando a travessia do trecho alagado de forma segura.
- Na travessia de trechos alagados, desativar sempre o sistema Start-Stop manualmente → Página 122.

ATENÇÃO

Após conduções por água, lama, lodo, etc., pode ocorrer um retardamento no efeito de frenagem em razão de umidade ou congelamento (no inverno) dos discos e pastilhas de freio, aumentando a distância de frenagem. Isso pode ocasionar a perda de controle do veículo, acidentes e ferimentos graves ou fatais.

- Realize manobras de frenagem cuidadosas para secar os freios e eliminar o gelo acumulado.
- Não coloque em risco nenhum usuário da via durante as manobras de frenagem e não desconsidere quaisquer determinações legais.
- Evite manobras de frenagem bruscas e súbitas logo após atravessar trechos alagados.

AVISO

Ao conduzir em trechos alagados, peças do veículo, por exemplo, a eletrônica, podem ser severamente danificadas ou ficar corroidas.

- Nunca conduza por água salgada.

- Lave imediatamente com água doce todas as peças do veículo que entraram em contato com água salgada.
- Proteja os componentes eletrônicos do contato com a água.

Utilização do veículo em outros países e continentes

Requisitos de aprovação

O veículo foi produzido na fábrica para um país específico e cumpre com suas exigências e regulamentos de homologação válidos no momento da produção do veículo. → .

 Se o veículo precisar ser utilizado temporariamente ou por um curto período no exterior, deve-se observar as orientações correspondentes.

Padrões de segurança e prescrições

Alguns países adotam normas especiais de segurança e prescrições que podem divergir da condição estrutural do veículo. A Volkswagen recomenda, antes de iniciar uma viagem internacional, que você se informe numa Concessionária Volkswagen sobre as determinações legais do país de destino.

Vendas no exterior

Se o veículo for vendido em outro país ou se for utilizado em outro país por um período prolongado, as respectivas prescrições legais válidas no país de destino devem ser observadas.

Se for o caso, será necessário montar ou desmontar determinados equipamentos e desativar funções. Da mesma forma podem estar envolvidos escopos e tipos de manutenção. Isso é válido especialmente se o veículo for utilizado durante um período prolongado numa região de clima diferente.

Funcionamento do sistema Infotainment

Em razão de diferentes bandas de frequências ao redor do mundo, o sistema Infotainment fornecido de fábrica poderá não funcionar em outros países.

 A Volkswagen não se responsabiliza por danos causados ao veículo em razão de combustível de baixa qualidade, serviços insuficientes ou falta de peças originais.

 A Volkswagen não é responsável caso o veículo não corresponda ou corresponda apenas parcialmente aos respectivos requisitos legais de outros países e continentes.

ATENÇÃO

Com o aumento da altitude, a densidade do ar diminui. A redução da densidade do ar pode reduzir a potência do motor e os componentes do veículo podem ser danificados durante a operação prolongada em altitudes muito elevadas. A redução da potência do motor pode causar acidentes, por exemplo, ao ultrapassar, e resultar em ferimentos graves ou fatais.

- Verifique com uma empresa especializada e qualificada antes de viajar ao exterior, especialmente em altitudes acima de 3000 m (cerca de 9843 pés) acima do nível do mar. A Volkswagen recomenda procurar uma Concessionária Volkswagen.

Sistemas de assistência ao condutor

Informações sobre o sistema de sensores

Introdução ao assunto

Conforme a versão, o veículo possui sistemas de assistência ao condutor que aumentam o conforto ao dirigir. Esses sistemas de assistência ao condutor usam em parte sensores ou câmeras (a seguir também denominados "sistema de sensores"), alguns dos quais são visíveis para você, mas outros não.

Os sensores e câmeras detectam a área ao redor do veículo opticamente usando ondas ultrassônicas ou de radar.

Sistema de sensores instalado

Conforme a versão, o seguinte sistema de sensores pode estar instalado:

- Sensor do radar na parte frontal do veículo.
- Sensores do radar na traseira do veículo.
- Câmera atrás do para-brisa.
- Sensores de ultrassom na parte frontal do veículo.
- Sensores de ultrassom na traseira do veículo.



As informações sobre o respectivo local de instalação podem ser encontradas nas visões gerais do veículo → Página 7.

ATENÇÃO

Os sistemas de assistência ao condutor não podem substituir a atenção do condutor e funcionam exclusivamente dentro de seus limites do sistema.

Os sistemas de assistência ao condutor não conseguem reconhecer todas as situações de condução e podem não avisar ou reagir, ou avisar demasiado tarde ou de forma indesejável. Se você não for atencioso, existirá o risco de acidentes e ferimentos graves ou morte.

- Fique sempre alerta e não confie apenas no sistema. O condutor é responsável por todas as tarefas de condução sempre.
- Observe os limites do sistema de sensores e os limites dos sistemas individuais.
- Adequar a velocidade e a distância em relação aos veículos à frente sempre de acordo com as

condições de visibilidade, climáticas, da pista e do trânsito.

- Esteja pronto para neutralizar ou interromper intervenções automáticas a qualquer momento.
- Atente para as indicações do display do instrumento combinado e siga as indicações correspondentes se a situação do trânsito permitir.
- Não utilize sistemas de assistência ao condutor se você suspeitar de um problema ou de um dano.

Limites do sistema de sensores

📖 **Observe** ⚠️ no início desse capítulo na página 140.

Limites dos sensores do radar

Nas situações a seguir, os sistemas de assistência ao condutor que usam os sensores do radar podem responder inesperadamente, com atraso ou não responder:

- Conduções em condições meteorológicas adversas, por exemplo, chuva forte, neve ou espuma marinha intensa.
- Conduções em canteiros de obras, túneis ou estações de pedágio.
- Conduções em estradas com muitas curvas, por exemplo, estradas montanhosas.
- Antes de subidas e descidas.
- Conduções off-road.
- Conduções em estacionamentos.
- Conduções em estradas com objetos metálicos incorporados na pista, por exemplo, trilhos de trens.
- Conduções em estradas com cascalho.
- Em situações complexas de condução, por exemplo, em canteiros.
- Após ter sido exercida força sobre componentes na área dos sensores do radar, por exemplo, após um acidente por colisão traseira.
- Se os sensores do radar estiverem cobertos, sujos, desalinhados ou danificados.

Limites da câmera atrás do para-brisa.

Nas situações a seguir, os sistemas de assistência ao condutor que usam a câmera atrás do para-brisa podem responder inesperadamente, com atraso ou não responder:

- Antes de subidas e descidas.
- Conduções em locais de obras.
- Conduções off-road.

- Conduções em condições meteorológicas adversas, por exemplo, chuva forte, neve, neblina ou espuma marinha intensa e más condições da estrada.
- Com sol muito intenso, escuridão ou ofuscamento por veículos que se aproximam.
- Se a câmera estiver temporariamente indisponível devido a longos períodos de luz solar direta ou altas temperaturas ambientais.
- Se o campo de visão da câmera estiver coberto, sujo ou danificado.
- Se a câmera estiver desalinhada.

Reação retardada

Se o sistema de sensores for exposto a condições ambientais que prejudiquem sua função, os sistemas de assistência ao condutor só poderão detectar isso com atraso. Assim, as limitações possíveis de funcionamento no início da condução e durante a condução só são exibidas com retardação.

Limites em certas situações de condução

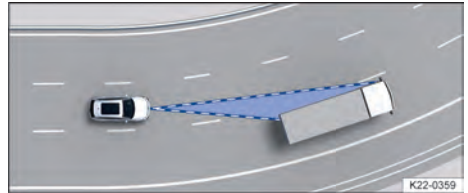

Fig. 111 Condução em curva.

O sistema de sensores mede sempre em linha reta. Por isso, veículos em curvas estreitas podem ser detectados por engano ou veículos trafegando à frente podem não ser detectados.

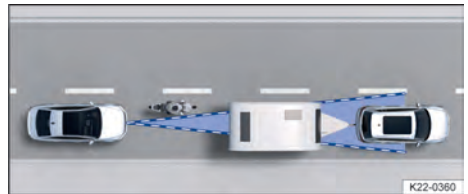

Fig. 112 Veículo estreito.

Veículos que trafegam fora do alcance do sensor a uma curta distância do próprio veículo, por exemplo, motocicletas, não podem ser detectados.

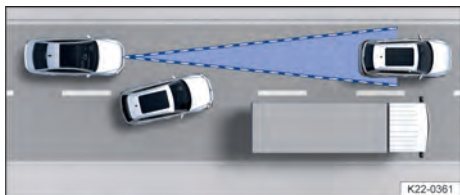

Fig. 113 Mudança de faixa.

Veículos que mudam para a própria faixa de rodagem diretamente na frente do próprio veículo não podem ser detectados. Isso também se aplica a veículos cujas peças da carroceria ou peças agregadas se projetam para além do veículo.

Limites específicos do sistema

Além dos limites do sistema de sensores, cada sistema de assistência ao condutor possui limites de sistema adicionais relacionados à função. Observe também estes:

- Controle automático de distância (ACC) → Página 145.
- Assistente de frenagem de emergência (Front Assist) → Página 150.
- Assistente de permanência na faixa (Lane Assist) → Página 152.
- Assistente de condução (Travel Assist) → Página 154.
- Emergency Assist → Página 157.
- Sensor “Blind Spot” → Página 158.

Sistema regulador de velocidade

Introdução ao assunto

O sistema regulador de velocidade ajuda a manter constante a velocidade ajustada pelo condutor.

Faixa de velocidade

O sistema regulador de velocidade está disponível no caso de uma condução para frente a partir de aproximadamente 20 km/h (aproximadamente 15 mph).

Conduzir com sistema regulador de velocidade

É possível exceder a velocidade salva a qualquer momento para ultrapassar, por exemplo. A regulação

é interrompida pelo tempo do processo de aceleração e a seguir continua com a velocidade salva.

Indicadores do display

Se o sistema regulador de velocidade for desligado, o display do instrumento combinado exibirá a velocidade salva e o status do sistema regulador de velocidade.

Conforme a situação de condução e da versão do instrumento combinado, as seguintes luzes de controle se acendem:

Sistema regulador de velocidade ligado, regulação ativa.

Se o sistema regulador de velocidade não regular, as luzes de controle serão mostradas em formato pequeno ou em cinza.

Se não for salva nenhuma velocidade, o display do instrumento combinado exibe, em vez da velocidade, ---.

Trocar a marcha

Assim que pisar no pedal da embreagem, a regulação é interrompida e continuada após a troca da marcha.

Conduzir em descidas

O veículo não é capaz de manter a velocidade salva em todas as situações de condução. Esteja pronto a qualquer momento para frear o veículo.

1. Reduzir a marcha antes de longas descidas.



Com isto, utilizar o efeito de frenagem do motor e aliviar os freios.

ATENÇÃO

Se não for possível conduzir com segurança, com distância suficiente e a uma velocidade constante, o uso do sistema regulador de velocidade poderá causar acidentes e ferimentos graves ou até mesmo a morte.

- Adequar a velocidade e a distância em relação aos veículos à frente sempre de acordo com as condições de visibilidade, climáticas, da pista e do trânsito. A responsabilidade pela velocidade sempre recai sobre o condutor.
- Nunca utilize o sistema regulador de velocidade em tráfego intenso, em distâncias muito pequenas em relação a outros veículos, em trechos íngremes cheios de curvas e escorregadios, por exemplo, por neve, gelo, umidade ou cascalho e em ruas alagadas.
- Nunca utilize o sistema regulador de velocidade na condução off-road ou em ruas não pavimentadas.



Operar o sistema regulador de velocidade

📖 Observe ⚠️ no início desse capítulo na página 142.



Fig. 114 Lado esquerdo do volante multifunções (variante 1).



Fig. 115 Lado esquerdo do volante multifunções (variante 2).

Ligar

1. Pressionar o botão .
Nenhuma velocidade é memorizada. Ainda não ocorre nenhuma regulagem.

Iniciar regulagem

1. Durante a condução, pressionar o botão .
O sistema regulador de velocidade salva e regula a velocidade atual.

Ajustar a velocidade

A velocidade salva pode ser ajustada enquanto o sistema regulador de velocidade regula:

- + 1 km/h (1 mph): Pressionar o botão .

- 1 km/h (1 mph): Pressionar o botão .

- + 10 km/h (5 mph): Pressionar o botão .

Variante de volante 2: Como alternativa, deslizar o dedo sobre o botão de baixo para cima. Acionar pela primeira vez alterna para o próximo múltiplo de dez mais alto (km/h) ou para o próximo múltiplo de cinco mais alto (mph).

- 10 km/h (5 mph): Pressionar o botão .

Variante de volante 2: Como alternativa, deslizar o dedo sobre o botão de cima para baixo. Acionar pela primeira vez alterna para o próximo múltiplo de dez mais baixo (km/h) ou para o próximo múltiplo de cinco mais baixo (mph).

Para alterar continuamente a velocidade salva, manter o botão ou pressionado.

O veículo adapta a velocidade atual acelerando ou reduzindo a velocidade. O veículo não freia ativamente.

Cancelar a regulagem

1. Pressionar brevemente o botão ou .

Ou: pisar no pedal do freio.

A velocidade permanece salva.

Retomar a regulagem

1. Pressionar o botão .

O sistema regulador de velocidade assume e regula novamente a velocidade salva.

⚠️ ATENÇÃO

Se você retomar involuntariamente uma velocidade salva ou se a velocidade salva for muito alta para as condições atuais de estrada, tráfego e clima, haverá o risco de um acidente. Isso pode causar ferimentos graves e até mesmo a morte.

- Verifique se a velocidade salva se adequa às condições atuais de estrada, tráfego e clima antes de retomar a regulagem.
- Desligue o sistema regulador de velocidade se você não precisar dele.

Desligar

1. Pressionar o botão por alguns instantes.

O sistema regulador de velocidade é desligado e a velocidade salva é excluída.

Solução de problemas

📖 **Observe** ⚠️ no início desse capítulo na página 142.

! Sistema regulador de velocidade avariado

Falha de funcionamento. A luz de controle acende em amarelo.

1. Desligar o sistema regulador de velocidade e procurar uma empresa especializada e qualificada. A Volkswagen recomenda procurar uma Concessionária Volkswagen.

A regulagem é interrompida automaticamente

- O pedal da embreagem foi pisado por um tempo mais longo.
- O veículo ultrapassou a velocidade salva por um longo período de tempo.
- Nenhuma posição de marcha para condução para a frente foi engatada.
- Sistemas de assistência à frenagem, por exemplo, ASR ou ESC, regularam.
- O veículo foi freado pelo assistente de frenagem de emergência (Front Assist).
- Se o problema persistir, desligar o sistema regulador de velocidade e procurar uma empresa especializada e qualificada. A Volkswagen recomenda procurar uma Concessionária Volkswagen.

Controle automático de distância (ACC)

📖 Introdução ao assunto

O controle automático de distância (ACC = Adaptive Cruise Control) mantém constante uma velocidade ajustada pelo condutor. Se o veículo se aproximar de um veículo à frente, o ACC ajustará a velocidade automaticamente e através disso mantém a distância ajustada por eles.

O veículo dispõe de ACC?

O veículo dispõe de um ACC, se for possível realizar configurações relativas ao controle automático de distância no menu de assistentes do sistema Infotainment ACC.

Faixa de velocidade

Você pode definir uma velocidade entre 30 km/h (20 mph) e 210 km/h (130 mph). De acordo com o país e a versão, a velocidade máxima ajustável pode ser menor.

Conduzir com ACC

Você pode neutralizar a regulagem via ACC a qualquer momento. Ao frear, a regulagem é suspensa. Se você acelerar, a regulagem será interrompida durante o tempo do processo de aceleração e depois continuará na velocidade ajustada.

Solicitação de intervenção do condutor

⚠️ Se a desaceleração automática por meio do ACC não for suficiente ou se os limites do sistema forem atingidos, o ACC solicitará, por meio de uma mensagem no instrumento combinado, que você também freie. Além disso, a luz de advertência vermelha acende, e um aviso de advertência é emitido. Assumir o controle do veículo e estar pronto para frear!

⚠️ ATENÇÃO

O ACC não pode substituir a atenção do condutor e funciona exclusivamente dentro dos limites do sistema. O ACC não pode reconhecer todas as situações de condução e pode não reagir, reagir tardiamente ou reagir de forma indesejável. Se você for descuidado, haverá risco de acidentes e ferimentos graves ou mesmo de morte.

- Sempre permaneça atento e não confie exclusivamente no sistema. O condutor é responsável por todas as tarefas de condução sempre.
- Observe os limites do sistema → Página 145.
- Adequar a velocidade e a distância em relação aos veículos à frente sempre de acordo com as condições de visibilidade, climáticas, da pista e do trânsito.
- Assuma imediatamente o controle do veículo se uma solicitação de intervenção do condutor for exibida no display do instrumento combinado ou se a redução da velocidade por meio do ACC for insuficiente.
- Freie se o veículo se deslocar involuntariamente, por exemplo, após uma solicitação de intervenção do condutor.

Situações de condução especiais

📖 **Observe** ⚠️ no início desse capítulo na página 144.

As funções descritas abaixo dependem da versão e não estão disponíveis em todos os países.

Ultrapassar

Ao ligar os indicadores de direção à esquerda (trânsito à esquerda: ligar os indicadores de direção à direita) para realizar uma ultrapassagem, o ACC acelera o veículo e diminui a distância para o veículo à frente. A velocidade ajustada não é ultrapassada com isso.

Se o ACC não detectar nenhum veículo trafegando à frente após a mudança de faixa, o ACC acelerará o veículo até a velocidade ajustada.

Trânsito intenso

ACC pode frear veículos com transmissão automática até a parada total e mantê-los parados. ACC permanece ativo, o display do instrumento combinado mostra por alguns segundos a mensagem ACC pronto para arrancar.

Veículos com assistente de condução (Travel Assist): Você pode prolongar esse tempo continuando a segurar o volante.

Enquanto o ACC permanecer ativo, o veículo arranca automaticamente assim que o veículo trafegando à frente não for detectado nenhum obstáculo.

Prolongar a prontidão de arranque ou ativar novamente:

1. Pressionar o botão **RES**.

Ou: *Veículos com assistente de condução (Travel Assist):* Encostar novamente no volante.

Arrancar quando a prontidão de arranque tiver terminado e o veículo à frente já tiver se distanciado:

1. Pressionar o botão **RES**.

Ou: pisar brevemente no pedal do acelerador.

Nos seguintes casos, o ACC permanece inativo:

- A fase de parada dura vários minutos.
- Uma porta do veículo é aberta.
- A ignição é desligada.

⚠️ ATENÇÃO

Quando a mensagem ACC pronto para arrancar for exibida no display do instrumento combinado e o veículo da frente arrancar, o próprio veículo arrancará automaticamente. Eventualmente, os obstáculos

que estão no percurso podem não ser detectados. Isso pode ocasionar acidentes e ferimentos graves.

- Controlar, para cada procedimento de arranque, o percurso e frear o veículo, se necessário.

Impedimento de ultrapassagem pela direita (trânsito à esquerda: impedimento de ultrapassagem pela esquerda)

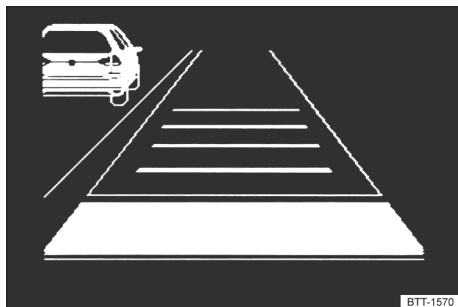

Fig. 116 No display do instrumento combinado: veículo mais lento detectado na faixa esquerda (representação esquemática).

Veículos com impedimento de ultrapassagem pela direita: Se o ACC detectar um veículo em velocidade mais baixa na pista esquerda (tráfego à esquerda: na pista direita), o ACC irá frear suavemente dentro dos limites do sistema, evitando uma ultrapassagem não permitida. A função está ativa a partir de aproximadamente 80 km/h (cerca de 50 mph).

Veículos sem impedimento de ultrapassagem à direita: Se houver veículos a velocidade mais baixa na faixa de ultrapassagem em uma estrada de várias faixas, interrompa a regulagem. <

Limites de sistema do controle automático de distância

📖 **Observe** ⚠️ no início desse capítulo na página 144.

Limites do sistema de sensores

O ACC detecta situações de condução por meio de sensores de radar e de ultrassom na parte dianteira do veículo. O alcance do sensor do radar é de aproximadamente até 120 m (cerca de 400 pés).

⚠️ ATENÇÃO

Se você utilizar o ACC nas situações de condução fora dos limites do sistema, poderão ocorrer acidentes e ferimentos graves, assim como violações das determinações legais.

- Observe os limites do sistema de sensores
→ Página 141 e interrompa a regulagem nas situações mencionadas.

Objetos não identificáveis

ACC detecta exclusivamente veículos que se deslocam no mesmo sentido. Não são detectados:

- Pessoas.
- Animais.
- Veículos parados.
- Veículos atravessados ou vindos na direção oposta.
- Outros obstáculos que não se movem.



Fig. 117 Veículo virando ou parado.

Por exemplo, se um veículo detectado pelo ACC fizer uma conversão ou mudar de faixa e houver um veículo parado à sua frente, o ACC não reagirá ao veículo parado → Fig. 117.

Ligar e desligar o ACC

Observe no início desse capítulo na página 144.



Fig. 118 Lado esquerdo do volante multifunções (variante 1).



Fig. 119 Lado esquerdo do volante multifunções (variante 2).

Ligar

1. Pressionar o botão .
ACC ainda não regula.

Iniciar regulagem

1. Durante a condução para frente, pressionar o botão **SET**.

ACC salva a velocidade atual e mantém a distância ajustada. Se a velocidade atual estiver fora da faixa de velocidade especificada, o ACC regulará a velocidade mínima em condução a baixa velocidade ou a velocidade máxima em condução mais acelerada.

Além disso, o controle de tração (ASR) é ativado e ESC Sport desativado.

Conforme a situação de condução e da versão do instrumento combinado, as seguintes luzes de controle se acendem:



ACC regula, nenhum veículo à frente reconhecido.



ACC regula, veículo à frente reconhecido.

Se o ACC não regular, as luzes de controle não irão se acender ou irão se acender em cinza.

Cancelar a regulagem

1. Pressionar brevemente o botão .
Ou: pisar no pedal do freio.

A luz de controle correspondente à situação de condução se acende, a velocidade e a distância permanecem salvas.

Se o controle de tração (ASR) for desativado, a regulagem será automaticamente cancelada.

Retomar a regulação

1. Pressionar o botão **RES**.

ACC assume a última velocidade ajustada e a última distância ajustada. O display do instrumento combinado mostra a velocidade ajustada; a luz de controle correspondente à situação de condução se acende.

Desligar

1. Pressionar o botão **OFF** por alguns instantes.
A velocidade ajustada é excluída.

Ajustar ACC

📖 **Observe** ⚠️ no início desse capítulo na página 144.

Ajustar a distância



Fig. 120 No display do instrumento combinado: distância ajustada no caso de regulação (representação esquemática).

A distância pode ser ajustada em cinco níveis, de muito pequena a muito grande:

1. Pressionar o botão **+**.
2. Pressionar o botão **+** ou **-**.

Variante de volante 2: Como alternativa, deslizar o dedo verticalmente sobre a área de botões de **+** até **+** ou **-**.

Ou: pressionar o botão **+** repetidamente, até que a distância desejada esteja ajustada.

O display do instrumento combinado exibe o nível ajustado → Fig. 120 ①. Observe as prescrições específicas do país para a distância mínima.

No menu de assistentes do sistema Infotainment, você pode ajustar se deseja iniciar a regulação com

a distância definida no final da condução ou uma distância pré-selecionada.

Se o ACC não operar, a distância ajustada e o veículo não serão destacados no display do instrumento combinado.

Ajustar a velocidade

A velocidade salva pode ser ajustada dentro da faixa de velocidade predeterminada através dos botões do volante multifunções, como mostra a seguir:

- + 1 km/h (1 mph): Pressionar o botão **RES** apenas enquanto o ACC estiver regulando.
- 1 km/h (1 mph): Pressionar o botão **SET** apenas enquanto o ACC estiver regulando.
- + 10 km/h (5 mph): Pressionar o botão **+**.
Variante de volante 2: Como alternativa, deslizar o dedo sobre o botão de baixo para cima. Acionar pela primeira vez alterna para o próximo múltiplo de dez mais alto (km/h) ou para o próximo múltiplo de cinco mais alto (mph).
- 10 km/h (5 mph): Pressionar o botão **-**.
Variante de volante 2: Como alternativa, deslizar o dedo sobre o botão de cima para baixo. Acionar pela primeira vez alterna para o próximo múltiplo de dez mais baixo (km/h) ou para o próximo múltiplo de cinco mais baixo (mph).

Para alterar continuamente a velocidade salva, manter pressionado o respectivo botão.

⚠️ ATENÇÃO

O ACC não consegue reconhecer corretamente todas as situações de condução. Existirá o risco de acidentes se a distância mínima do veículo trafegando à frente for alcançada ou a diferença entre a velocidade do veículo trafegando à frente e o próprio veículo for tão grande que a redução da velocidade por meio do ACC não seja suficiente. Isso pode causar ferimentos graves e até mesmo a morte.

- Estar pronto a qualquer momento para frear o veículo de modo autônomo.
- Para anular o controle de velocidade e de distância, pisar no pedal do acelerador. Neste caso, o ACC não freia de modo autônomo.
- As prescrições específicas do país em relação à distância mínima devem ser observadas.
- Ajustar sempre uma distância maior em caso de chuva, neve ou má visibilidade.

Ajustar o comportamento de regulação

É possível influenciar o quão dinâmico o ACC regula:
— *Veículos com seleção do perfil de condução:*

Configurar o perfil de condução desejado.

– Veículos sem seleção do perfil de condução:

Ajustar o programa de condução desejado no menu de assistentes do sistema Infotainment.

 Algumas configurações podem ser salvas nas contas de usuário da personalização e, por isso, alteram-se automaticamente numa troca de conta de usuário.



– Os sensores de ultrassom estão sujos, cobertos ou danificados. Limpar sensores de ultrassom → Página 285.

Manter a área ao redor dos sensores de ultrassom livre e verificar se é possível detectar danos → Página 293.

– Os limites do sistema não são mantidos → Página 145.

– Os freios estão sobreaquecidos; a regulagem foi automaticamente interrompida. Deixar que os freios esfriem e verificar novamente o funcionamento.

– Se o problema persistir, procurar uma empresa especializada e qualificada. A Volkswagen recomenda procurar uma Concessionária Volkswagen.

 Conforme a falha de funcionamento, podem ser exibidas informações adicionais no status do veículo → Página 34.

Não é possível iniciar a regulagem

Assegurar que as seguintes premissas sejam atendidas:

– *Veículos com transmissão manual:* Uma marcha à frente é engatada, além da 1ª marcha, e a velocidade é de pelo menos 25 km/h (16 mph).

– *Veículos com transmissão automática:* Uma posição de marcha para conduções para a frente foi engatada.

– A lanterna de freio do veículo está funcionando.

– ESC não está regulando.

– O pedal do freio não está pisado.

Ruídos incomuns durante o procedimento de frenagem automática

É normal e não representa falha.





Assistente de frenagem de emergência (Front Assist)

Introdução ao assunto

O assistente de frenagem de emergência (Front Assist) pode detectar colisões frontais iminentes e alertar contra elas. Além disso, o sistema pode auxiliar na frenagem e iniciar uma frenagem automática.

O Front Assist pode auxiliar a evitar acidentes; entretanto, não substitui a atenção do condutor.

Solução de problemas

 **Observe**  no início desse capítulo na página 144.

ACC não disponível

A luz de controle acende em amarelo. Além disso, uma mensagem é exibida no display do instrumento combinado.

– O sensor do radar está sujo. Limpar o sensor do radar → Página 285.

– A visibilidade do sensor do radar pode ser comprometida por condições meteorológicas, por exemplo, neve, bem como por resíduos de detergente ou revestimentos. Limpar o sensor do radar → Página 285.

– A visibilidade do sensor do radar é comprometida por peças agregadas, suportes da placa de licença com molduras decorativas ou adesivos. Manter a área ao redor do sensor do radar livre → Página 293.

– O sensor do radar está desajustado ou danificado, por exemplo, devido a um dano da dianteira do veículo. Verificar se pode ser detectado um dano → Página 293.

– Avaria ou defeito. Desligar o motor e dar nova partida.

– Foram realizados serviços de pintura ou alterações estruturais na dianteira do veículo → Página 294.

– O logo original Volkswagen não está sendo utilizado. A Volkswagen recomenda o uso de peças originais Volkswagen e Acessórios Originais Volkswagen que podem ser adquiridos junto à sua Concessionária Volkswagen.

– Se o problema persistir, procurar uma empresa especializada e qualificada. A Volkswagen recomenda procurar uma Concessionária Volkswagen.

O ACC não funciona como o esperado

– O sensor do radar está sujo. Limpar o sensor do radar → Página 285.

O Front Assist trabalha exclusivamente dentro dos limites do sistema. Os momentos de alerta variam em função da situação de trânsito e do comportamento do condutor.

Abrangência funcional

O Front Assist inclui as seguintes funções estendidas, de acordo com a versão e o país:

— Detector de pedestres.

As funções mencionadas são automaticamente ativadas quando o Front Assist está ligado.

Objetos identificáveis

O Front Assist pode reconhecer os seguintes objetos, de acordo com o país e a versão:

— veículos.

— veículos de duas rodas.

— pedestres.

Conduzir com Front Assist

Você pode interromper intervenções de frenagem automáticas, dirigindo ou pisando no pedal do acelerador.

Procedimento automático de frenagem

O Front Assist pode desacelerar o veículo até a parada. Porém, em seguida, o veículo não é mantido parado permanentemente. Pisar no pedal do freio!

Durante um procedimento automático de frenagem, o pedal do freio se torna um pouco mais duro.

⚠ ATENÇÃO

O Front Assist não pode substituir a atenção do condutor e funciona exclusivamente dentro dos limites do sistema. O Front Assist não pode reconhecer todas as situações de condução e pode não reagir, reagir tardiamente ou reagir de forma indesejável. Se você for descuidado, haverá um risco de acidentes e ferimentos graves ou mesmo de morte.

- Permaneça sempre alerta e não confie somente no sistema. O condutor é responsável por todas as tarefas de condução sempre.
- Observe os limites do sistema → Página 150.
- Adequar a velocidade e a distância em relação aos veículos à frente sempre de acordo com as condições de visibilidade, climáticas, da pista e do trânsito.
- Considere cancelar intervenções automáticas do Front Assist, se necessário.
- Conforme a situação do trânsito, frear o veículo imediatamente ou desviar do obstáculo assim que o Front Assist alertar.

- Se não tiver certeza quanto às funções incluídas no veículo conforme a versão e o país, antes do início da condução, consulte uma empresa especializada e qualificada sobre o assunto. A Volkswagen recomenda procurar uma Concessionária Volkswagen.

Níveis de alerta e de intervenção de frenagem

📖 Observe ⚠ no início desse capítulo na página 148.

Faixas de velocidade

Nessas faixas de velocidade, o Front Assist auxilia de forma máxima:

- Reação a veículos: aproximadamente 5 km/h (aproximadamente 3 mph) até aproximadamente 250 km/h (aproximadamente 155 mph).
- Reação a veículos de duas rodas: aproximadamente 5 km/h (aproximadamente 3 mph) até aproximadamente 250 km/h (aproximadamente 155 mph).
- Reação a veículos de duas rodas: aproximadamente 5 km/h (aproximadamente 3 mph) até aproximadamente 65 km/h (aproximadamente 40 mph).

O suporte pode abrange um aviso prévio, um alerta crítico, assim como uma frenagem automática e uma intervenção de frenagem. Um alerta de distância também pode ser exibido.

Fatores de influência

Se e em que faixa de velocidade o Front Assist reage aos objetos mencionados depende dos seguintes fatores:

- tipo de objeto.
- direção do movimento do objeto.
- velocidade do objeto.
- velocidade do veículo.

A área de trabalho pode, portanto, estar restrita se o veículo se aproximar de um objeto muito rapidamente e houver pouco tempo para uma reação.

Além disso, nem todos os níveis de alerta são passados em todas as situações. Conforme a velocidade, não há, por exemplo, nenhum aviso prévio ou alerta crítico, mas sim uma frenagem automática para proteger o objeto detectado da melhor forma possível.

Alerta de distância



O Front Assist detecta quando há uma ameaça à segurança devido à condução muito próxima.

A luz de controle se acende. Aumentar a distância!

Aviso prévio



O Front Assist avisa sobre uma possível colisão e prepara o veículo para uma possível frenagem de emergência.

É emitido um alerta sonoro, e a luz de advertência vermelha se acende. Frear ou desviar!

Alerta crítico

Se você não reagir ao aviso prévio, um breve solavanco do freio pode ocorrer para fazê-lo ciente do crescente perigo de colisão. Frear ou desviar!

Frenagem automática

O Front Assist pode frear automaticamente o veículo com o aumento da força de frenagem em vários níveis. Através da velocidade reduzida, as consequências de um acidente podem ser reduzidas.

Intervenção de frenagem

Se o sistema detectar que você não está freando o suficiente em caso de uma colisão iminente, o Front Assist poderá aumentar a força de frenagem para auxiliar a evitar a colisão. A intervenção de frenagem só ocorre enquanto você pisar com força no pedal do freio.

Límites de sistema do Front Assist

Observe  no início desse capítulo na página 148.

Límites do sistema de sensores

O Front Assist reconhece situações de condução com o auxílio do sensor do radar na parte dianteira do veículo. O alcance do sensor do radar é de aproximadamente até 120 m (cerca de 400 pés).



Observe os limites do sensor do radar → Página 141. Esteja sempre atento e intervenha você mesmo se necessário!

Após a partida do veículo



Imediatamente após a partida do veículo, o sistema de monitoramento periférico não está disponível ou está disponível apenas de modo limitado. Nesse período, a luz de controle branca permanece acesa no display do instrumento combinado.

Objetos não identificáveis

O Front Assist não pode reagir ou pode reagir de forma atrasada aos seguintes objetos:

- Veículos vindos na direção oposta ou na transversal.
- pedestres parados ou que se aproximam; sem detector de pedestres, geralmente não há reação às pessoas.
- ciclistas parados, que se aproximam ou em cruzamento.
- Pedestres e ciclistas que não podem ser detectados como tais, porque estão, por exemplo, total ou parcialmente cobertos.

Limitações de funcionamento

Além das situações mencionadas nos limites do sistema de sensores, o Front Assist pode não reagir, reagir tardiamente ou reagir de forma indesejável nas seguintes situações, entre outras:

- Marcha a ré.
- Se o ESC estiver regulando.
- Se ESC Sport (dependendo da versão) estiver ligado → Página 172.
- Se diversas lanternas de freio no veículo estiverem com defeito.
- Se o veículo for acelerado com força ou o acelerador for pisado até o fim.
- Em situações de trânsito não previsíveis, por exemplo, veículos à frente freando ou desviando subitamente.
- Se o Front Assist estiver avariado.

Desligar o Front Assist

Por razões sistêmicas, o Front Assist não é adequado nas seguintes situações e deve ser desligado → :

- Se o veículo for movimentado fora das vias públicas, por exemplo, em estradas não asfaltadas ou numa pista de corrida.
- Se o veículo for rebocado ou carregado.
- Se acessórios cobrirem o sensor do radar, por exemplo, faróis adicionais.
- Se o sensor do radar estiver com defeito.
- Após ter sido exercida força sobre componentes na área do sensor do radar, por exemplo, após um acidente por colisão traseira.
- Em acionamentos repetidos não desejados.

ATENÇÃO

Se você usar o Front Assist nas situações mencionadas, poderão ocorrer acidentes e ferimentos graves ou até mesmo a morte.

- Desligue o Front Assist nas situações mencionadas.

so, alteram-se automaticamente numa troca de conta de usuário.

Operar o sistema de monitoramento periférico

📖 **Observe**  no início desse capítulo na página 148.

Depois de ter ligado a ignição, o Front Assist e o aviso prévio (conforme o país) estão ligados automaticamente.



No entanto, enquanto a luz de controle branca estiver acesa, o Front Assist estará disponível apenas limitadamente ou não estará disponível.

A Volkswagen recomenda manter o sistema de monitoramento periférico, bem como o alerta de distância e o alerta prévio sempre ligados, com exceção de → Página 150.

Ligar e desligar

Você pode ligar e desligar o Front Assist manualmente e visualizar o status de ativação.

No display do instrumento combinado:

1. Pressionar o botão .
2. Ligar ou desligar o Front Assist.



Dependendo da versão, o botão  está localizado no volante multifunções ou na alavanca dos indicadores de direção e do farol alto.

No sistema Infotainment:

1. Abrir o menu de assistentes.
2. Ligar ou desligar o Front Assist no submenu correspondente.



Ao desligar o Front Assist, alerta de distância e o alerta prévio também são automaticamente desligados. No display do instrumento combinado, a luz de controle amarela acende.

Ajustar o alerta de distância e o aviso prévio

Se o Front Assist estiver ligado, você poderá realizar as seguintes configurações no menu de assistentes do sistema Infotainment, conforme a versão e o país:

- Ligar e desligar o alerta de distância.
- Ligar e desligar o aviso prévio.
- Ajustar o momento do aviso prévio.



Algumas configurações podem ser salvas nas contas de usuário da personalização e, por is-

Solução de problemas

📖 **Observe**  no início desse capítulo na página 148.



O Front Assist é iniciado

A luz de controle se acende na cor branca.

- Sistema de monitoramento periférico indisponível ou disponível de modo limitado. Depois de conduzir para frente por algum tempo, o Front Assist fica disponível e a luz de controle se apaga. Se o veículo não for conduzido, a luz de controle permanece acesa.

O Front Assist não está disponível, o sensor do radar não possui visibilidade suficiente

- O sensor do radar está sujo. Limpar o sensor do radar → Página 285.
- A visibilidade do sensor do radar pode ser comprometida por condições meteorológicas, por exemplo, neve, bem como por resíduos de detergente ou revestimentos. Limpar o sensor do radar → Página 285.
- A visibilidade do sensor do radar é comprometida por peças agregadas, suportes da placa de licença com molduras decorativas ou adesivos. Manter a área ao redor do sensor do radar livre → Página 293.
- O sensor do radar está desajustado ou danificado, por exemplo, devido a um dano da dianteira do veículo. Verificar se pode ser detectado um dano → Página 293.
- Foram realizados serviços de pintura ou alterações estruturais na dianteira do veículo → Página 294.
- O logo original Volkswagen não está sendo utilizado. A Volkswagen recomenda o uso de peças originais Volkswagen e Acessórios Originais Volkswagen que podem ser adquiridos junto à sua Concessionária Volkswagen.
- Se o problema persistir, desligar o Front Assist e procurar uma empresa especializada e qualificada. A Volkswagen recomenda procurar uma Concessionária Volkswagen.

O Front Assist não funciona conforme o esperado ou é desencadeado várias vezes de maneira indesejada

- O sensor do radar está sujo. Limpar o sensor do radar → Página 285.

- Os limites do sistema não são mantidos → Página 150.
- Se o problema persistir, desligar o Front Assist e procurar uma empresa especializada e qualificada. A Volkswagen recomenda procurar uma Concessionária Volkswagen.

- Neutralize imediatamente uma intervenção indesejada do sistema virando o volante.
- Observe as indicações do display do instrumento combinado e siga as instruções correspondentes se a situação do trânsito permitir.

Assistente de permanência na faixa (Lane Assist)

Introdução ao assunto

O assistente de permanência na faixa (Lane Assist) auxilia o condutor, dentro dos limites do sistema, a se manter na faixa de rodagem. A função não é adequada e não está preparada para manter a faixa de rodagem sozinha.

Se o veículo se aproximar muito de uma linha delimitadora da faixa detectada, o Lane Assist alertará o condutor com uma intervenção corretiva na direção. A intervenção de correção na direção pode ser assumida pelo condutor a qualquer momento.

Faixa de velocidade

Se a linha delimitadora de faixas de tráfego for reconhecida, o Lane Assist estará pronto para regular dentro dos limites do sistema a partir de aproximadamente 60 km/h (aproximadamente 35 mph) (status do sistema ativo).

ATENÇÃO

O Lane Assist não pode substituir a atenção do condutor e funciona exclusivamente dentro dos limites do sistema. O Lane Assist não pode reconhecer todas as situações de condução e pode não reagir, reagir tardiamente ou reagir de forma indesejável. Se você for descuidado, haverá risco de acidentes e ferimentos graves ou mesmo de morte.

- Sempre permaneça atento e não confie exclusivamente no sistema. A responsabilidade pela manutenção da faixa de rodagem é sempre do condutor.
- Observe os limites do sistema → Página 152.
- Adequar a velocidade e a distância em relação aos veículos à frente sempre de acordo com as condições de visibilidade, climáticas, da pista e do trânsito.
- Mantenha sempre suas mãos no volante para estar pronto para manobrar a qualquer momento.

Limites de sistema do Lane Assist

📖 Observe ⚠ no início desse capítulo na página 152.

Limites do sistema de sensores

O Lane Assist reconhece as linhas demarcadoras de faixas de tráfego usando a câmera atrás do para-brisa.



Observe os limites da câmera → Página 141. Esteja sempre atento e intervenha você mesmo se necessário!

Linhas demarcadoras de faixas de tráfego não reconhecidas ou reconhecidas incorretamente

O Lane Assist não reconhece corretamente todas as linhas demarcadoras de faixas de tráfego. Se as linhas demarcadoras de faixas de tráfego não forem reconhecidas ou forem reconhecidas incorretamente como tal, poderá ocorrer uma falha na regulação de assistência ou intervenções indesejadas por parte do Lane Assist. Além das situações mencionadas nos limites da câmera, isso pode acontecer nas seguintes situações, entre outras:

- No caso de não existirem linhas demarcadoras de faixas de tráfego.
- Em caso de forma de condução muito dinâmica.
- Fora de estradas ou de rodovias em boas condições.
- Em pistas ruins, estruturas de pistas ou objetos.
- No caso de reflexos e efeitos de ofuscamento.

Esteja sempre atento, intervenha você mesmo se necessário e anule qualquer intervenção indesejada por parte do sistema imediatamente. Desligue temporariamente o Lane Assist, se necessário.

O Lane Assist não está pronto para assumir o comando

O Lane Assist não está pronto para assumir o comando sob as seguintes condições (status do sistema passivo):

- A velocidade é inferior a 55 km/h (30 mph) aproximadamente.
- O Lane Assist não reconheceu nenhuma linha demarcadora de faixas de tráfego.

- No caso de faixas de rodagem muito estreitas e curvas apertadas.
- Temporariamente, em caso de uma forma de condução muito dinâmica.
- Com a lanterna dos indicadores de direção ligada antes da mudança de faixa manual.
- No caso de cancelamento de uma intervenção do sistema por parte do condutor.
- No caso de negligência ao reagir a uma solicitação de intervenção do condutor.

Condução com Lane Assist



📖 **Observe** ⚠️ no início desse capítulo na página 152.

Ligar e desligar

Conforme o país, após ligar a ignição, o Lane Assist permanece sempre ativado. Você também pode ligar e desligar manualmente o Lane Assist e visualizar o status de ativação.

No display do instrumento combinado:

1. Pressionar o botão .
2. Ligar ou desligar o Lane Assist.

 Dependendo da versão, o botão  está localizado no volante multifunções ou na alavanca dos indicadores de direção e do farol alto.

No sistema Infotainment:

1. Abrir o menu de assistentes.
2. Ligar ou desligar o Lane Assist no submenu correspondente.

 Se houver uma avaria do sistema, o Lane Assist poderá se desligar automaticamente.

Indicadores do display

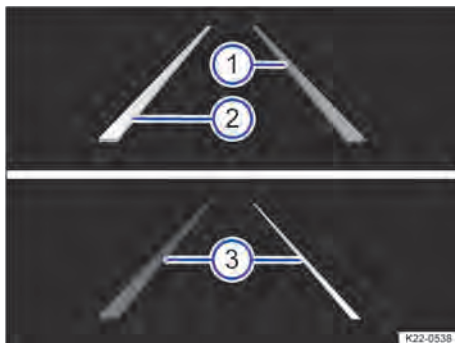

Fig. 121 No display do instrumento combinado: indicadores do display do Lane Assist.

- ① Linha delimitadora da faixa reconhecida. O sistema está pronto para regular no lado representado.
- ② Linha delimitadora da faixa reconhecida. O sistema regula como suporte no lado representado.
- ③ O sistema não está pronto para regular no lado representado (conforme a versão).

Conforme a situação de condução e da versão do instrumento combinado, uma das seguintes luzes de controle irá se acender:



Sistema ativo e pronto para operar.



O sistema comanda (intervenção corretiva na direção).

Se nenhuma luz de controle se acender, o Lane Assist não estará preparado para regular em ambos os lados (status do sistema passivo) ou estará desligado.



Se o assistente de condução (Travel Assist) estiver regulando ativamente, não ocorrerá nenhuma intervenção na direção e nenhuma indicação por parte do Lane Assist.

Solicitação de intervenção do condutor

Na ausência de atividade de condução, o Lane Assist solicitará a você, por meio de uma exibição no display do instrumento combinado e de alertas sonoros, que conduza no meio da própria faixa de rodagem.

Se você não reagir a isso, o Lane Assist alternará para passivo.

Dependendo da versão, o Emergency Assist é ativado.

Independente da atividade do volante, se a intervenção corretiva na direção durar mais tempo, uma exibição no display do instrumento combinado e alertas sonoros solicitam que você conduza no meio da própria faixa de rodagem em que se encontra.

Vibração no volante

A seguinte situação poderá causar uma vibração no volante:

- Durante uma forte intervenção na direção, o sistema não consegue mais reconhecer nenhuma faixa de rodagem.

Adicionalmente, você pode selecionar a opção **Vibração** ou **Vibração do volante** no menu do assistente do sistema Infotainment. Neste caso, a ultrapassagem de uma linha demarcadora de faixas de tráfego, com o Lane Assist ativo, produz uma vibração no volante. <

 Depois de ligar a ignição, pode demorar alguns segundos para detectar uma falha no sistema.

 Se o Lane Assist não estiver disponível, o Emergency Assist também estará indisponível.

 Se o Lane Assist não estiver disponível, o assistente de condução (Travel Assist) também estará indisponível.

O sistema se comporta de modo diferente do esperado

1. Não adicionar objetos ao volante. <

Assistente de condução (Travel Assist)

Introdução ao assunto

Com o auxílio do assistente de condução (Travel Assist), o veículo pode manter dentro dos limites do sistema a distância selecionada pelo condutor do veículo que estiver na sua frente e permanecer na posição preferencial na faixa de rodagem (orientação adaptativa de faixa).

O veículo está equipado com o Travel Assist?

O veículo está equipado com o Travel Assist se o botão  estiver disponível no volante multifunções.

Faixa de velocidade

Você pode definir uma velocidade entre 30 km/h (20 mph) e 210 km/h (130 mph). Essa faixa de velocidade pode divergir de acordo com o país.

Limites de sistema do Travel Assist



O Travel Assist reconhece as situações de condução usando o mesmo sistema de sensores que o controle automático de distância (ACC) e o assistente de permanência na faixa (Lane Assist).

 Observe os limites do sistema e as instruções do ACC e Lane Assist. Esteja sempre atento e intervenha você mesmo se necessário!

Conduzir com Travel Assist

O assistente de condução regula automaticamente a velocidade e dirige o veículo. Além disso, dentro dos limites do sistema, o Travel Assist pode retardar o próprio veículo até a parada quando estiver atrás de um veículo parado e arrancar outra vez por si mesmo.

Solução de problemas

 **Observe**  no início desse capítulo na página 152.

Mensagem de falha, Lane Assist indisponível

Uma luz de controle se acende no instrumento combinado. Além disso, uma mensagem é exibida no display do instrumento combinado.

- O campo de visão da câmera está sujo. Limpar o para-brisa → Página 285.
- A visibilidade da câmera está comprometida por condições meteorológicas, por exemplo, neve, ou por resíduos de detergente ou revestimentos. Limpar o para-brisa → Página 285.
- A visibilidade da câmera é comprometida por peças agregadas ou adesivos. Manter a área ao redor do campo de visão da câmera livre → Página 293.
- A câmera está desajustada ou danificada, por exemplo, devido a um dano do para-brisa. Verificar se pode ser detectado um dano → Página 293.
- A câmera foi desativada automaticamente devido à alta temperatura ambiente ou a longos períodos de luz solar direta. Se a câmera estiver disponível novamente, o Lane Assist também estará disponível novamente. Desligar o motor e dar nova partida.
- Avaria ou defeito. Desligar o motor e dar nova partida.
- Se o problema persistir, procurar uma empresa especializada e qualificada. A Volkswagen recomenda procurar uma Concessionária Volkswagen.

A regulagem do Travel Assist pode ser definida a qualquer momento.

Indicadores do display

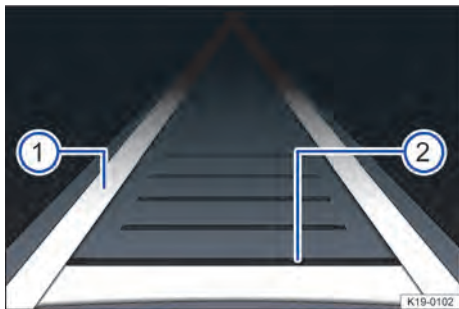

Fig. 122 No display do instrumento combinado: indicação da regulagem do controle.

- 1 Orientação adaptativa de faixa ativa.
- 2 Distância regulada, sem veículo dirigindo à frente reconhecido.

Dependendo da versão, as luzes de controle do display do instrumento combinado exibem o status do Travel Assist:



Travel Assist ativo, controle automático de distância e orientação adaptativa de faixa ativa.



Travel Assist ativo, controle automático de distância ativo, orientação adaptativa de faixa passiva.

Solicitação de intervenção do condutor

Quando tirar a mão do volante, após alguns segundos o sistema pedirá que o condutor assuma a condução ativamente emitindo uma indicação no display do instrumento combinado e alertas sonoros.

Se você não reagir a isso, o sistema alertará por meio de um leve solavanco do freio.

Em seguida, o Travel Assist é desativado.

Como alternativa, o Emergency Assist será ativado dependendo da versão. Se o Emergency Assist não estiver disponível, o Travel Assist será desativado.

⚠ ATENÇÃO

O Travel Assist não pode substituir a atenção do condutor e opera exclusivamente dentro dos limites do sistema. O Travel Assist não pode reconhecer todas as situações de condução e pode não reagir, reagir tardiamente ou reagir de forma indesejável. Se você for descuidado, haverá risco de acidentes e ferimentos graves ou mesmo de morte.

- Sempre permaneça atento e não confie exclusivamente no sistema. O condutor é responsável por todas as tarefas de condução sempre.
- Observe os limites de sistema do ACC → Página 145 e do Lane Assist → Página 152.
- Adequar a velocidade e a distância em relação aos veículos à frente sempre de acordo com as condições de visibilidade, climáticas, da pista e do trânsito.
- Mantenha sempre suas mãos no volante para estar pronto para manobrar a qualquer momento.
- Assuma imediatamente o controle do veículo se uma solicitação de intervenção do condutor for exibida no display do instrumento combinado ou se a redução da velocidade por meio do Travel Assist for insuficiente.
- Freie se o veículo se deslocar involuntariamente, por exemplo, após uma solicitação de intervenção do condutor.

Operar o Travel Assist

📖 **Observe** ⚠ no início desse capítulo na página 154.



Fig. 123 Lado esquerdo do volante multifunções (variante 1).



Fig. 124 Lado esquerdo do volante multifunções (variante 2).

Iniciar a ativação e o controle

1. Durante a condução para frente com o ACC ligado, pressionar o botão do volante multifunções.

O veículo muda de ACC para Travel Assist.

Conforme a situação de condução, o veículo muda para os seguintes status de sistema no Travel Assist:

- Se o ACC estiver regulando, o Travel Assist manterá a velocidade atual e a distância pré-definida para o veículo trafegando à frente (status do sistema passivo).

No caso de marcações na faixa de rodagem detectadas, o veículo é mantido simultaneamente na faixa de rodagem por meio de movimentações do volante (status do sistema ativo).

- Se o ACC Não estiver regulando, o Travel Assist será ligado, mas permanecerá desativado.

1. Pressionar o botão **SET**.

O Travel Assist muda para o status de sistema ativo ou passivo de acordo com a situação de condução.

A luz de controle correspondente à situação de condução se acende no display do instrumento combinado. Além disso, uma mensagem é exibida.

Cancelar a regulação

1. Pressionar brevemente o botão .

Ou: pisar no pedal do freio.

A distância configurada é armazenada.

Mudar para ACC

1. Pressionar o botão no volante multifunções.

O veículo muda de Travel Assist para o status de sistema correspondente à situação de condução de ACC.

Realizar outras configurações

A operação adicional do Travel Assist corresponde àquela do ACC → Página 147.



Solução de problemas

Observe no início desse capítulo na página 154.

O Travel Assist não está disponível ou não está funcionando como esperado

A luz de controle acende em amarelo. Além disso, uma mensagem é exibida no display do instrumento combinado.

- Há uma avaria nos sensores. Verificar as causas e medidas de solução descritas nas informações sobre o ACC ou Lane Assist.
- Avaria ou defeito. Desligar o motor e dar nova partida.
- Os limites do sistema não são mantidos.
- Se o problema persistir, procurar uma empresa especializada e qualificada. A Volkswagen recomenda procurar uma Concessionária Volkswagen.

Assumir a direção

A luz de advertência se acende em branco e uma mensagem é exibida no display do instrumento combinado.

O condutor tirou as mãos do volante por alguns segundos.

1. Segurar o volante e assumir a condução do veículo.

Assumir a direção imediatamente

A luz de advertência se acende em vermelho e uma mensagem é exibida no display do instrumento combinado. Conforme a situação de condução, um alerta sonoro é emitido ou o volante vibra.

Você tirou as mãos do volante por um período de tempo mais prolongado ou os limites do sistema foram atingidos.

1. Segurar imediatamente o volante e assumir a condução do veículo.

O Travel Assist se desativa de modo independente

– *Veículos sem Emergency Assist:*

Você soltou o volante por um período mais prolongado.

- Avaria ou defeito. Desligar o motor e dar nova partida.

- Se o problema persistir, procurar uma empresa especializada e qualificada. A Volkswagen recomenda procurar uma Concessionária Volkswagen.

A regulagem é interrompida inesperadamente

- O interruptor dos indicadores de direção foi acionado.

Comando parcial do veículo em caso de emergência médica (Emergency Assist)

Introdução ao assunto

O Emergency Assist pode reconhecer uma inatividade do condutor e frear o veículo automaticamente na faixa de rodagem e, se for o caso, parar o veículo completamente. Com isso, o sistema pode contribuir ativamente a evitar um acidente ou minimizar as consequências de um acidente.

Limites de sistema do Emergency Assist

O Emergency Assist detecta situações de condução usando o mesmo sistema de sensores que o controle automático de distância (ACC) e o assistente de permanência na faixa (Lane Assist).

ATENÇÃO

O Emergency Assist não pode substituir a atenção do condutor e funciona exclusivamente dentro dos limites do sistema. O Emergency Assist não pode reconhecer todas as situações de condução e pode não reagir, reagir tardiamente ou reagir de forma indesejável. Além disso, o Emergency Assist nem sempre pode evitar acidentes por si só. Se você for descuidado, haverá risco de acidentes e ferimentos graves ou mesmo de morte.

- Sempre permaneça atento e não confie exclusivamente no sistema. O condutor é responsável por todas as tarefas de condução sempre.
- Observe os limites de sistema do controle automático de distância → Página 145 e Lane Assist → Página 152.
- Adequar a velocidade e a distância em relação aos veículos à frente sempre de acordo com as condições de visibilidade, climáticas, da pista e do trânsito.

- Se o veículo se comportar de maneira diferente do esperado, cancelar a intervenção do Emergency Assist.

Conduzir com Emergency Assist

Observe  no início desse capítulo na página 157.

Ligar e desligar

Após ligar a ignição, o Emergency Assist estará ativo sob as seguintes premissas:

- O assistente de permanência na faixa (Lane Assist) e o controle automático de distância (ACC) estão ligados.
- Uma posição de marcha para conduções para a frente foi engatada.
- O sistema detectou uma linha delimitadora da faixa à esquerda e à direita do veículo.

 Se o Lane Assist não estiver disponível, o Emergency Assist também estará indisponível.

Solicitação de intervenção do condutor

O Emergency Assist solicita que um motorista inativo assumo o controle do veículo por meio de alertas sonoros e um solavanco do freio. Além disso, uma mensagem é exibida no display do instrumento combinado.

Intervenção do sistema

Se o condutor não reagir, o sistema poderá frear o veículo e mantê-lo na faixa de rodagem. No display do instrumento combinado, uma das seguintes luzes de controle se acende:



O sistema regula.

Você pode cancelar a regulagem a qualquer momento, acelerando, freando ou manobrando, dependendo da situação do trânsito.

Se o Emergency Assist estiver regulando ativamente, o interruptor das luzes de advertência será ligado após alguns instantes para alertar os demais usuários da via.

Se o trecho de parada restante for suficiente, o veículo poderá desacelerar até a parada.

Assim que o veículo estiver parado, acontecerá o seguinte:

- O freio de estacionamento eletrônico é ligado.
- Conforme a versão, uma chamada de emergência é emitida.

Solução de problemas

📖 **Observe** ⚠️ no início desse capítulo na página 157.

O sistema dispara de forma indesejada ou se comporta de maneira diferente do esperado

Avaria ou defeito.

- Desligar o assistente de permanência na faixa (Lane Assist).
- Não utilizar o assistente de condução (Travel Assist).
- Procurar imediatamente uma empresa especializada e qualificada e mandar verificar o sistema. A Volkswagen recomenda procurar uma Concessionária Volkswagen.

Sensor de “ponto cego”

📖 Introdução ao assunto

O sensor de “ponto cego” auxilia o condutor a detectar a situação do tráfego atrás do veículo.

Sensores do radar atrás da cobertura do para-choque traseiro supervisionam a área atrás do veículo. O sistema mede a distância e a diferença de velocidade para o outro veículo e informa o condutor através de sinais ópticos nos vidros do espelho retrovisor externo.

O sensor de “ponto cego” deve ser usado apenas em estradas pavimentadas.

Faixa de velocidade

Quando o sensor de “ponto cego” está ligado, ele é ativado a partir de aproximadamente 15 km/h (cerca de 9 mph).

⚠️ ATENÇÃO

A sensor de “ponto cego” não substitui a atenção do condutor, e trabalha exclusivamente dentro dos limites do sistema. O sensor de “ponto cego” pode não detectar todas as situações de condução e todos os objetos nas imediações, existindo a possibilidade de não reagir, reagir tarde ou de forma indesejada. Se você não estiver atento, existe o risco de acidentes e ferimentos graves, inclusive fatais.

- Permaneça sempre atento e não confie exclusivamente no sistema. O condutor sempre é res-

ponsável por todas as tarefas de condução e pela mudança de faixa.

- Observe os limites do sistema → Página 158.
- Adequar a velocidade e a distância em relação aos veículos à frente sempre de acordo com as condições de visibilidade, climáticas, da pista e do trânsito.
- Mantenha as mãos sempre no volante para estar pronto para assumir a direção a qualquer momento.
- Observe indicações nos vidros dos espelhos retrovisores externos e no display do instrumento combinado e aja conforme as solicitações.



Algumas configurações podem ser salvas nas contas de usuário da personalização e, por isso, alteram-se automaticamente numa troca de conta de usuário.

Limites do sistema do sensor de “ponto cego”

📖 **Observe** ⚠️ no início desse capítulo na página 158.

Limites dos sensores

O sensor de “ponto cego” detecta situações de condução com a ajuda de sensores do radar na área traseira.



Observe os limites dos sensores do radar → Página 141 e esteja sempre atento!

Limitações de funcionamento

O sensor de “ponto cego” pode, entre outros, não interpretar corretamente a situação do trânsito nas seguintes situações de condução:

- Ao conduzir no meio de duas faixas.
- Em faixas de rodagem de diferentes larguras.
- Nos loteamentos com margens especiais, por exemplo, guard-rail alto ou deslocado.

Visibilidade limitada

Em caso de radiação solar, a visibilidade da luz de controle no vidro dos espelhos retrovisores externos pode estar reduzida.

Conduzir com o sensor de “ponto cego”



📖 **Observe** ⚠️ no início desse capítulo na página 158.

Ligar e desligar

Você pode visualizar o status de ativação do sensor de “ponto cego” no display do instrumento combinado e no sistema Infotainment. Lá, você também pode ligar e desligar o sensor de “ponto cego”.

No display do instrumento combinado:

1. Pressionar o botão .
2. Ligar ou desligar o sensor de “ponto cego”.

 Dependendo da versão, o botão  está localizado no volante multifunções ou na alavanca dos indicadores de direção e do farol alto.

No sistema Infotainment:

1. Abrir o menu dos assistentes.
2. Ligar ou desligar o sensor de “ponto cego” no submenu correspondente.

Quando o sensor de “ponto cego” estiver preparado para entrar em operação, a luz de controle amarela  se acende brevemente uma vez no espelho retrovisor externo.

 Se houver uma falha do sistema, o sensor de “ponto cego” poderá se desligar automaticamente.

Indicadores no espelho retrovisor externo



Fig. 125 Nos vidros dos espelhos retrovisores externos: indicador do sensor de “ponto cego”.

 piscando: um veículo foi reconhecido no ângulo cego e o indicador de direção no sentido do veículo reconhecido foi acionado.

 aceso: o próprio veículo está sendo ultrapassado ou você está ultrapassando outro veículo

lo com uma diferença de até aproximadamente 10 km/h (cerca de 6 mph).
Numa ultrapassagem nitidamente mais rápida, o indicador não é exibido.

Quanto mais rápido outro veículo se aproximar, mais cedo ocorrerá uma indicação nos vidros dos espelhos retrovisores externos.

Sensor de “ponto cego” “Plus”

Em caso de veículos com assistente de permanência na faixa (Lane Assist), quando o assistente de permanência na faixa estiver ativado (sensor de “ponto cego” “Plus”), a luz de controle amarela  pisca no display do instrumento combinado mesmo sem acionar a lanterna dos indicadores de direção ao sair da faixa de condução. Em caso de uma possível situação (nível de informação, nível de alerta), é alertado por meio de uma intervenção corretora na direção. A intervenção na direção ocorre mesmo se o indicador de direção estiver ligado para o respectivo sentido. Se a intervenção na direção for assumida pelo condutor, é emitido um alerta adicional através de uma vibração do volante. Neste caso, é necessário estar ativada a vibração do volante nas configurações do veículo no sistema Infotainment. ◀

Solução de problemas

📖 **Observe** ⚠️ no início desse capítulo na página 158.

Sensor de “ponto cego” defeituoso

Avaria ou defeito. A luz de controle no display do instrumento combinado acende em amarelo.

1. Avaria ou defeito. Desligar o motor e dar nova partida.
2. Se o problema persistir, procurar uma empresa especializada e qualificada. A Volkswagen recomenda procurar uma Concessionária Volkswagen.

Sensor sem visibilidade, aviso de falha, o sistema se desliga

- Limpar os sensores do radar e remover etiquetas adesivas ou acessórios dos sensores do radar ou do para-choque → Página 288, → Página 293.
- Verificar se é possível reconhecer danos → Página 293.
- Se o problema persistir, procurar uma empresa especializada e qualificada. A Volkswagen recomenda procurar uma Concessionária Volkswagen.

 O sistema somente estará disponível novamente quando a ignição for desligada e religada e o sensor de “ponto cego” tiver sido ligado.



O sistema se comporta de modo diferente do esperado

- Os sensores do radar estão sujos. Limpar os sensores do radar → Página 288.
- Os sensores do radar estão cobertos de água.
- A visibilidade dos sensores do radar é comprometida por condições meteorológicas, por exemplo, neve, resíduos de detergente ou formação de camadas. Limpar os sensores do radar → Página 288.
- Os limites do sistema não são mantidos → Página 158.
- O veículo está danificado na área dos sensores do radar, por exemplo, por meio de pequenas colisões durante estacionamento. Verificar se é possível reconhecer danos → Página 293.
- A visibilidade dos sensores do radar é comprometida por peças agregadas, sistemas de suporte de bicicletas ou adesivos. Manter a área ao redor dos sensores do radar livre → Página 293.
- Foram realizados serviços de pintura na área dos sensores do radar, na traseira do veículo ou no chassi → Página 294.
- Os vidros laterais foram revestidos posteriormente com películas de escurecimento → Página 294.
- Se o problema persistir, procurar uma empresa especializada e qualificada. A Volkswagen recomenda procurar uma Concessionária Volkswagen. <

Estacionar e manobrar

Parar o veículo

Estacionar

1. Pisar no pedal do freio e mantê-lo pressionado. Ao fazer isso, pisar fundo ou desembrear a embreagem no caso de uma transmissão manual.
2. Com transmissão automática, engatar o bloqueio de estacionamento **P**.
3. Ligar o freio de estacionamento eletrônico.
4. Em subidas e declives, girar o volante para que o veículo se desloque contra o meio-fio caso entre em movimento.
5. Desligar o motor e a ignição.
A luz de controle  se acende em vermelho no display do instrumento combinado → .
6. Com transmissão manual em terreno plano e em subidas, engatar a 1ª marcha ou, em declives, a marcha a ré e soltar o pedal da embreagem.
7. Liberar o freio.
8. Para engatar o bloqueio da direção, girar um pouco o volante, se necessário.
9. Desembarcar → . Atentar aos demais usuários da via!
10. Levar consigo todas as chaves do veículo e travar o veículo.

ATENÇÃO

Parar o veículo de forma inadequada pode ocasionar deslocamento, mesmo em um pequeno declive. Acidentes e ferimentos graves ou fatais podem ser a consequência.

- Atente para que, antes de sair do veículo, o freio de estacionamento eletrônico esteja ligado e que a luz de controle  se acenda em vermelho no display do instrumento combinado após o desligamento da ignição.
- *Cilindro da ignição:* Nunca remova a chave do veículo do cilindro da ignição enquanto o veículo estiver em movimento. O bloqueio da direção poderia engatar subitamente. Nesse caso, o veículo não é mais manobrável.
- Ao parar o veículo, mantenha sempre a sequência descrita.

ATENÇÃO

Caso haja crianças, pessoas com necessidades especiais ou animais no veículo sem supervisão, eles

podem involuntariamente movimentar o veículo ou ficar expostos a temperaturas muito elevadas ou muito baixas. Há risco de acidentes e lesões graves ou fatais.

- Nunca deixe crianças, pessoas com necessidades especiais ou animais sem supervisão no veículo.

Áreas de estacionamento e arredores

Para evitar danos e situações perigosas, estacione sempre o veículo numa área de estacionamento adequada → .

AVISO

Solo irregular, areia ou lama podem significar que o veículo não pode ser estacionado com segurança. Os danos ao veículo podem ser a consequência.

- Estacione sempre o veículo em terreno nivelado e firme.

AVISO

Peças de veículo baixas, tais como para-choque, spoilers e peças do chassi podem colidir com obstáculos que se projetam do solo ao passar por cima deles. O veículo pode ser danificado.

- Conduza cuidadosamente em entradas de terrenos, rampas, meios-fios, limites fixos e declives.

Aviso de banco traseiro

A função depende da versão.

Se a ignição for desligada, uma mensagem de texto no sistema Infotainment lembrará que você não deve deixar nenhum passageiro nos bancos traseiros → .

Se uma porta traseira tiver sido usada antes da condução, uma mensagem de texto também será exibida no instrumento combinado e um alerta sonoro poderá soar. O alerta sonoro pode ser ajustado nas configurações do veículo do sistema Infotainment.



Aviso do banco traseiro silenciado.

Freio de estacionamento eletrônico

O freio de estacionamento eletrônico bloqueia o veículo estacionado contra deslocamento. Num emergência, o veículo pode ser freado.





Fig. 126 No console central: botão do freio de estacionamento eletrônico.

Ligar

 A luz de controle do instrumento combinado vai se acender em vermelho se o veículo estiver parado com segurança.



1. Com o veículo parado, puxar e segurar o botão do freio de estacionamento eletrônico  → Fig. 126.

A luz de controle do botão  se acende em amarelo e a luz de controle  do instrumento combinado se acende em vermelho.

O freio de estacionamento eletrônico está ligado.

Desligar

1. Ligar a ignição.
2. Pisar no pedal do freio e pressionar o botão .

A luz de controle no botão  e a luz de controle vermelha  se apagam no instrumento combinado.

Ligar automaticamente ao sair indevidamente do veículo

Se, em veículos com transmissão automática, uma saída imprópria para fora do veículo for detectada pelo sistema, o freio de estacionamento eletrônico poderá ser ligado automaticamente → .

ATENÇÃO

Parar o veículo de forma inadequada pode ocasionar deslocamento, mesmo em um pequeno declive. Acidentes e ferimentos graves ou fatais podem ser a consequência.

- Siga sempre a sequência descrita ao estacionar o veículo → Página 160.
- Antes de sair do veículo, certifique-se de que o freio de estacionamento eletrônico esteja ati-

vado e a luz de controle (P) se acende em vermelho no instrumento combinado após desligar a ignição.

Desligar automaticamente ao arrancar

O freio de estacionamento eletrônico é solto automaticamente no arranque quando, estando a porta do condutor fechada, ocorrer uma das seguintes situações → :

- *Transmissão manual:* Antes do arranque, o pedal da embreagem é acionado até o fundo.
- *Transmissão automática:* Uma posição de marcha é engatada e o pedal do acelerador é pressionado.

ATENÇÃO

Se o pedal do acelerador for pressionado involuntariamente com o freio de estacionamento eletrônico ligado, o freio de estacionamento eletrônico poderá ser liberado. O veículo começa a se movimentar. Acidentes e graves ferimentos podem ser a consequência.

- Com o motor em funcionamento e a marcha engatada, não acione o pedal do acelerador se o veículo tiver que ser mantido parado.

Arrancar em grandes subidas ou com peso do veículo elevado

Um desligamento automático do freio de estacionamento eletrônico pode ser impedido temporariamente puxando o botão  durante o processo de partida.

Se, ao dar a partida, for necessária uma potência do motor mais elevada, o desligamento do freio de estacionamento eletrônico só ocorrerá depois de soltar o botão .

Força de retenção em grandes subidas

Se o declive da área de estacionamento for muito íngreme, o veículo poderá não conseguir ser retido permanentemente.

 A luz de controle no display do instrumento combinado pisca em vermelho e é exibida uma mensagem de texto.

1. Estacionar o veículo em outro estacionamento com um declive mais baixo.

O veículo não é parado com segurança até que a luz de controle (P) se acenda permanentemente.

Conduzir pelo sistema de lavagem de veículos automático

Se o freio de estacionamento eletrônico não tiver que ser ligado automaticamente, por exemplo, num sistema de lavagem de veículos automático, observe o seguinte:

1. *Transmissão automática:* Engatar a posição neutra N.

Função de frenagem de emergência

Acionar a função de frenagem de emergência somente em caso de emergência se o veículo não puder ser parado com o pedal do freio → .



1. Puxar e segurar o botão .

O veículo freia fortemente. Ao mesmo tempo, é emitido um sinal sonoro de advertência.

ATENÇÃO

O freio de estacionamento eletrônico não é projetado para frear o veículo, pois a distância de frenagem é aumentada. Em consequência, pode haver acidentes e ferimentos graves.

- Use sempre o freio e nunca o freio de estacionamento eletrônico para desacelerar o veículo, exceto em caso de emergência.

 Se o freio de estacionamento eletrônico for ligado ou desligado, os ruídos poderão ser audíveis. Este também pode ser o caso de uma verificação automática. 

Solução de problemas

 /  **Freio de estacionamento eletrônico avariado**

A luz de advertência central acende em amarelo. O símbolo  também é exibido com uma mensagem de texto no display do instrumento combinado.

O sistema está avariado.

1. Procurar uma empresa especializada e qualificada. A Volkswagen recomenda procurar uma Concessionária Volkswagen.

Freio de estacionamento eletrônico não se desliga

- As premissas para o desligamento do freio de estacionamento eletrônico não foram atendidas → Página 161.
- A bateria do veículo 12 V está descarregada → Página 230. 

Função Auto Hold

A função Auto Hold retém o veículo parado impedindo-o de rolar embora sem que seja necessário ter de reter o veículo com o freio.



Fig. 127 No console central: botão do Auto Hold.

Premissas

- ✓ A porta do condutor está fechada.
- ✓ Foi dada partida no motor.

Se a transmissão estiver na posição neutra, a função Auto Hold não ligará ou desligará. O veículo não pode ser parado com segurança → .

Ligar

1. Pressionar o botão **AUTO HOLD** → Fig. 127.

A luz de controle no botão **AUTO HOLD** se acende em amarelo.

O Auto Hold está pronto para funcionamento, porém o veículo não é obrigatoriamente mantido parado → .

A função Auto Hold permanece ligada quando a ignição é ligada novamente.

Manter o veículo parado com a função Auto Hold

1. Parar o veículo com a função Auto Hold ativada com o freio.

Transmissão manual: Pisar totalmente na embreagem ou mudar para ponto morto.

2. Soltar o pedal do freio.

O veículo é mantido parado.

-  Se a função Auto Hold estiver ativa, a luz de controle vai se acender em verde no instrumento combinado.

Quando o veículo arranca ou as premissas para a função Auto Hold não estiverem satisfeitas, a retenção é encerrada.

Desligar

1. Pressionar o botão **AUTO HOLD**.

A luz de controle no botão **AUTO HOLD** → Fig. 127 se apaga.

O freio de estacionamento eletrônico se liga automaticamente para manter o veículo parado com segurança.

Entretanto, se, ao desligar a função Auto Hold, for acionado o pedal do freio, o freio de estacionamento eletrônico não ligará → .

Desligamento temporário com o botão

Ao manobrar, pode ser necessário desligar a função Auto Hold uma vez por pouco tempo para facilitar a rolagem do veículo.

1. Com o motor ligado, pisar no pedal do freio.
2. Pressionar o botão .

A função Auto Hold é desligada.

A função Auto Hold será ligada novamente assim que o pedal do freio for acionado com o veículo parado.

ATENÇÃO

A função Auto Hold não substitui a atenção do condutor, e trabalha exclusivamente dentro dos limites do sistema. O veículo não pode ser parado com segurança em todas as circunstâncias, por exemplo, em subidas ou em pisos escorregadios. Se você não estiver atento, existe o risco de acidentes e ferimentos graves.

- Sempre permaneça atento e não confie exclusivamente no sistema. O condutor é responsável por todas as tarefas de condução sempre.
- Quando o veículo tiver que ser parado com segurança, certifique-se de que a luz de controle da função Auto Hold esteja acesa no instrumento combinado.
- Nunca deixe o veículo com o motor em funcionamento, mesmo que a função Auto Hold esteja ativada.

AVISO

Nos sistemas de lavagem onde o veículo é rebocado, uma função Auto Hold ativa pode bloquear as rodas. Isso pode causar danos aos veículos.

- Desligue a função Auto Hold antes de entrar num sistema de lavagem.

Orientações sobre os sistemas de estacionamento

Indicações de segurança

⚠️ ATENÇÃO

Os sistemas de estacionamento não podem substituir a atenção do condutor e operam exclusivamente dentro dos limites do sistema. Os sistemas de estacionamento não conseguem reconhecer todas as situações de condução e podem não reagir, reagir tardiamente ou reagir de forma indesejável. Se você for descuidado, haverá risco de acidentes e ferimentos graves ou mesmo de morte.

- Permaneça sempre alerta e não confie somente no sistema. O condutor é responsável por todas as tarefas de condução sempre.
- Ao estacionar, fique sempre atento ao sentido de direção e aos arredores do veículo.
- Ao estacionar, preste especial atenção às crianças pequenas, animais e objetos.
- Não se distraia dos acontecimentos do trânsito devido às exibições dos sistemas de estacionamento.
- Observe que se você se aproximar muito rápido, o sistema de estacionamento pode não reagir e emitir um alerta.
- Ajuste sempre a velocidade e a forma de condução às condições de visibilidade, do clima, da pista e do trânsito.

⚠️ AVISO

Ao manobrar em vagas de estacionamento sem meio-fio, o veículo pode ser danificado por obstáculos.

- Mantenha uma distância segura de cerca de 50 cm (cerca de 20 pol.) de muros e edifícios.

Limites de sensores e câmeras

No veículo, encontram-se diversos sensores e câmeras que abrangem os arredores do veículo por meio de ultrassom, ondas de radar ou por sistema ótico. Os diversos sistemas de estacionamento utilizam diferentes combinações de sensores. Para todos os sensores é válido que haja limites técnicos e físicos → ⚠️:

- Alguns objetos possivelmente não são detectados, por exemplo, barras de reboque, barras finas, cercas, pilares, árvores, obstáculos muito baixos ou muito altos, assim como tampas traseiras abertas ou que se abrem → ⚠️.

- As áreas de cobertura dos sistemas de estacionamento possuem áreas “cegas”, nas quais pessoas e objetos não podem ser reconhecidos.
- Em alguns casos, sujeira ou gelo bem como água nos sensores e câmeras podem ser reconhecidos como sendo um obstáculo ou prejudicar a detecção de objetos. Além de sujeira e neve, resíduos de detergente ou revestimentos também podem prejudicar a visão do sensor → Página 288, *Conservar e limpar o veículo exteriormente*.
- Fontes de som externas e determinadas superfícies de objetos e vestimentas podem influenciar os sinais dos sensores. Assim, sob determinadas circunstâncias, pessoas ou objetos podem não ser reconhecidos e apenas erroneamente.
- Determinados objetos podem, devido à resolução do display e em condições insuficientes de luz, não ser exibidos ou ser exibidos de forma insuficiente, por exemplo, postes finos ou grades.
- As câmeras apenas exibem imagens bidimensionais no display. Devido à ausência de profundidade, os objetos salientes ou reentrâncias na pista são difíceis de serem identificados ou nem são identificados.



A Volkswagen recomenda praticar o manuseio dos sistemas de estacionamento num local ou em estacionamento sem trânsito, para familiarizar-se com as funções.



Premissas



O uso de sistemas de estacionamento, por exemplo, com suporte de câmera, pode não ser permitido em alguns países devido às determinações legais.

Generalidades

Para que sensores e câmeras reconheçam os arredores do veículo o melhor possível e possam exibir no display do sistema Infotainment, as seguintes premissas devem ser atendidas.

- ✓ As portas e a tampa traseira estão fechadas.
- ✓ Os espelhos retrovisores externos não estão rebatidos para dentro.
- ✓ Os sensores e câmeras não são cobertos por peças agregadas, por exemplo, um sistema de suporte de bicicletas ou um suporte da placa de licença com moldura decorativa. O suporte da placa de licença com moldura decorativa não deve se projetar lateralmente ou para baixo.
- ✓ O piso corresponde à uma superfície plana.

- ✓ O veículo não pode ter carga na traseira ou em um dos lados.
- ✓ O motor está ligado.
- ✓ Sistemas de assistência à frenagem como ESC ou ASR estão ligados.

 Se forem comandadas outras funções no sistema Infotainment durante o estacionamento, todas as funções de estacionamento se desligam, inclusive os avisos sonoros.

Encontrar vaga de estacionamento apropriada

- ✓ O comprimento e a largura da vaga de estacionamento são maiores que as dimensões do veículo e propiciam espaço suficiente para manobrar.
- ✓ A distância ao passar pela vaga de estacionamento é de cerca de 1 m (cerca de 3 pés).

Intervenção de frenagem automática

A intervenção de frenagem automática de um sistema de estacionamento é usada para evitar colisões assim que um obstáculo é detectado.

Sistemas de estacionamento com intervenção de frenagem

Conforme a versão, o veículo possui sistemas de estacionamento com função de manobras ou de frenagem de emergência → .

ATENÇÃO

A intervenção de frenagem automática não substitui a atenção do condutor, e trabalha exclusivamente dentro dos limites do sistema. Em certas situações de condução, a intervenção de frenagem automática pode estar restringida ou ser indesejada, ou inclusive não interferir. Se você for descuidado, haverá risco de acidentes e ferimentos graves ou mesmo de morte.

- Sempre permaneça atento e não confie exclusivamente no sistema. O condutor é responsável por todas as tarefas de condução sempre.
- Em caso de risco, freie o veículo com o freio em tempo hábil antes de um obstáculo.
- Reaja a tempo às advertências do sistema de estacionamento, por exemplo, o auxílio de estacionamento.

Quando a intervenção de frenagem automática está disponível?

- ✓ Um sistema de estacionamento foi ligado pelo condutor.
- ✓ *Auxílio de estacionamento:* A função de frenagem de manobra está ativada no sistema Infotainment.
- ✓ Ao manobrar, o veículo é conduzido no máximo até cerca de 10 km/h (cerca de 6 mph).

O que ocorre numa intervenção de frenagem automática?

O veículo desacelera até parar e é mantido parado por cerca de dois segundos.



Intervenção de frenagem automática pela função de frenagem de manobra. Imobilizar o veículo com o freio!



Intervenção de frenagem automática do assistente de saída de vaga. Imobilizar o veículo com o freio!

Dependendo da versão, pode ser exibida uma mensagem de texto no display do instrumento combinado.

Função de frenagem do auxílio de estacionamento

A função de frenagem de manobra é ativada automaticamente sempre que a ignição é ligada.

A função de frenagem de manobra pode ser desativada temporariamente através da superfície de função  exibição do display do auxílio de estacionamento.



Após uma intervenção de frenagem de manobra, a função de frenagem de manobra pode ficar inativa por uma curta distância ou só voltar a funcionar após uma mudança de posição de marcha. Continue conduzindo cuidadosamente durante os primeiros metros, por exemplo, se houver outros obstáculos nas proximidades.



A desativação permanente da função de frenagem de manobra pode ser armazenada nas contas de usuário da personalização, dependendo do país. As configurações alteram-se automaticamente se a conta de usuário for trocada.

Orientações gerais







Se a intervenção de frenagem automática interferir sem ser desejada ou com muita frequência, desative o sistema de estacionamento temporariamente e manobre o veículo com cuidado, por exemplo, ao conduzir por terrenos não asfaltados ou entrar na garagem.

 Após uma frenagem de emergência do assistente de saída de vaga, é necessário aguardar cerca de dez segundos até que uma intervenção de frenagem automática seja possível.

Solução de problemas

O sistema de estacionamento se comporta diferente do esperado

- As premissas para o sistema de estacionamento não foram atendidas → Página 164.
- As áreas de captação dos sensores/câmera estão obstruídas por acessórios, por exemplo, sistemas de suporte para bicicletas.
- Os sensores estão sujos ou cobertos de gelo → Página 288 , → .
- A câmera está suja ou congelada e a imagem da câmera não está clara → Página 288 , → .
- Fontes de ruídos perturbam o sinal de ultrassom, por exemplo, condução sobre paralelepípedos → .
- O veículo se encontra danificado na região dos sensores ou da câmera, por exemplo, por colisões durante o estacionamento ou por um acidente → .
- Foram realizadas alterações na pintura ou foram realizadas alterações estruturais na área dos sensores, por exemplo, na dianteira do veículo ou no chassi → .

Indicadores de falha

1. Prestar atenção às mensagens de texto no display do instrumento combinado e no sistema Infotainment.

AVISO

Se o sistema de estacionamento for utilizado, apesar de uma avaria, podem ocorrer danos ao veículo.

- Em caso de avaria do sistema de estacionamento, procure uma empresa especializada e qualificada. A Volkswagen recomenda procurar uma Concessionária Volkswagen.

Nenhuma visibilidade de sensor ou auxílio de estacionamento avariado

Quando um sensor falha, a área do sensor é desligada permanentemente. O símbolo  exibe a área do sensor afetada no sistema Infotainment.

Se for o caso, o auxílio de estacionamento é desligado completamente.

Se o auxílio de estacionamento for interrompido, um alerta contínuo será emitido por vários segundos du-

rante a inicialização. Se for o caso, uma mensagem de texto é exibida no display do instrumento combinado.

1. Verificar se uma das causas listadas acima se aplica.
2. Após suprimir a fonte de falhas, ligar o sistema novamente.
3. Se o problema persistir, procurar uma empresa especializada e qualificada. A Volkswagen recomenda procurar uma Concessionária Volkswagen.

Função de frenagem de manobra restrita ou indisponível

Uma mensagem de texto é exibida no sistema Infotainment ou instrumento combinado.

A intervenção de frenagem automática ocorre inesperadamente ou não como de costume. Se a função estiver desligada, não haverá intervenção de frenagem automática.

1. Verificar se os sensores do veículo estão danificados ou sujos e, se for o caso, limpá-los → Página 288.
2. Desligar e ligar a ignição novamente.
3. Se o problema persistir, procurar uma empresa especializada e qualificada. A Volkswagen recomenda procurar uma Concessionária Volkswagen.

Imagem da câmera de marcha a ré avariada

A imagem da câmera não está clara, “trêmula” ou bloqueada.

Pode haver um defeito técnico.

1. Se a imagem da câmera não estiver clara, limpar a câmera de marcha a ré → Página 288.
2. Se o problema persistir, procurar uma empresa especializada e qualificada. A Volkswagen recomenda procurar uma Concessionária Volkswagen.

Sem exibição do display da função de estacionamento após uma ativação

O sistema de estacionamento foi ligado ou ativado e a exibição no sistema Infotainment não muda para o display específico da função, por exemplo, exibição do segmento do auxílio de estacionamento, exibição da câmera no caso do assistente de estacionamento.

1. Desligar e religar sistema de estacionamento.
2. Se a exibição do display ainda não aparecer, haverá uma avaria do sistema. Procurar uma empresa especializada e qualificada. A Volkswagen recomenda procurar uma Concessionária Volkswagen.

Auxílio de estacionamento

Introdução ao assunto

O auxílio de estacionamento ajuda o condutor a estacionar e alerta quanto a obstáculos.

Funcionamento

O auxílio de estacionamento utiliza sensores de ultrassom para detectar a distância entre o veículo e um obstáculo.

O auxílio de estacionamento alerta quanto a uma colisão por meio de segmentos coloridos no display do sistema Infotainment e por meio de sinais sonoros → Fig. 128, → ①.

Se o condutor não reagir à aproximação de um obstáculo, uma intervenção de frenagem automática poderá ocorrer (conforme a versão) → Página 165, *Intervenção de frenagem automática*.

ATENÇÃO

O auxílio de estacionamento não substitui a atenção do condutor, e trabalha exclusivamente dentro dos limites do sistema. O auxílio de estacionamento pode não detectar determinados obstáculos e não reagir, reagir tarde ou de forma indesejada. Se você não estiver atento, existe o risco de acidentes e ferimentos graves.

- Sempre permaneça atento e não confie exclusivamente no sistema. O condutor é responsável por todas as tarefas de condução sempre.
- Reaja a tempo às advertências ópticas e acústicas do auxílio de estacionamento.
- Freie o veículo com o freio em tempo hábil diante de um obstáculo.

AVISO

O aviso visual e sonoro é emitido somente diante de obstáculos no percurso de condução. A área de colisão é atingida quando, no máximo, o penúltimo segmento é exibido no display do sistema Infotainment ou um alerta sonoro contínuo é emitido. Existe o risco de danos no veículo.

- Freie o veículo sempre em tempo hábil diante de um obstáculo.

AVISO

Dependendo da versão, as distâncias aos obstáculos nas áreas laterais também são indicadas. Um obstáculo que entra nessas áreas do lado de fora não

é mostrado. Neste caso, podem ocorrer danos ao veículo.

- Para poder detectar e mostrar as áreas laterais do veículo de modo completo, mova o veículo alguns metros para frente ou para trás.

Indicações do display



Fig. 128 Sistema Infotainment: exibição do auxílio de estacionamento (representação esquemática)

- ① Exibição de obstáculos.
- ② Ângulo de direção.



Segmento de imagem na cor vermelha: obstáculo próximo. O veículo está em risco. Frear!



Segmento de imagem na cor amarela: obstáculo no percurso. O veículo está em risco. Ajustar o ângulo de esterçamento da direção.



Segmento de imagem na cor branca ou cinza: obstáculo fora do percurso.



Desligar ou ligar a função de frenagem de manobra (conforme a versão).



Sinais sonoros silenciam.

Configurações do auxílio de estacionamento

Conforme a versão, as configurações do auxílio de estacionamento podem ser efetuadas nas configurações do veículo do sistema Infotainment → Página 34.



Algumas configurações do auxílio de estacionamento, como, por exemplo, o volume dos sinais sonoros, podem ser salvas/armazenadas nas contas dos usuários da customização. As configurações alteram-se automaticamente se a conta de usuário for trocada.

Ligar e desligar o controle de distância de estacionamento







Observe  e  na página 164 e  e  no início desse capítulo na página 167.





Fig. 129 No console central: botão do auxílio de estacionamento.

O botão de controle do auxílio de estacionamento está localizado no console central ou no sistema Infotainment, dependendo do equipamento.

Ligar

- Engatar a marcha a ré.
Ou: tocar na superfície de função  no sistema Infotainment (dependendo da versão).
Ou: pressionar o botão  no console central (conforme a versão) → Fig. 129.
Ou: o veículo rola para trás.

Desligar

- Tocar na superfície de função  no sistema Infotainment (dependendo da versão).
Ou: pressionar o botão  no console central (conforme a versão) → Fig. 129.
Ou: engatar a posição da alavanca seletora P.



O auxílio de estacionamento também se desliga na condução para frente mais rápida.

Ativação automática durante a condução para frente

O auxílio de estacionamento se ativa automaticamente quando há um obstáculo na área dianteira, por exemplo, trânsito intenso, ao entrar na garagem.

A função pode ser desativada nas configurações do auxílio de estacionamento no sistema Infotainment.

- Para fechar novamente a exibição do display, tocar no botão de início  do sistema Infotainment.

 Não há intervenção de frenagem automática → Página 165, *Intervenção de frenagem automática*. A intervenção de frenagem pode ser ligada por meio da superfície de função .

A função está disponível novamente sob as seguintes condições:

- O veículo foi acelerado acima de aproximadamente 15 km/h (cerca de 9 mph) e a velocidade ficou novamente abaixo.

Ou: a ignição foi desligada e ligada novamente.

Ou: houve mudança do bloqueio de estacionamento P para uma posição de marcha.

 Se um obstáculo for detectado na frente do veículo, a exibição do auxílio de estacionamento será mostrada pela primeira vez no sistema Infotainment. Em caso de maior aproximação, um sinal sonoro também soará.

 Se o auxílio de estacionamento só tiver sensores na região traseira, a ativação automática não será possível quando o veículo está em movimento para frente ou para trás.

Câmera de marcha a ré (Rear View)

Introdução ao assunto

A câmera de marcha a ré na traseira do veículo facilita a visão traseira do condutor e auxilia ao entrar na vaga de estacionamento.

Funcionamento

A câmera de marcha a ré mostra no display do sistema Infotainment a área traseira do veículo. Conforme o modo e a abrangência da versão, as linhas de orientação auxiliam a visibilidade para trás → .

ATENÇÃO

A câmera de marcha a ré não pode substituir a atenção do condutor e funciona exclusivamente dentro dos limites do sistema. A exibição das câmeras pode ser imprecisa para estimar a distância a pessoas ou obstáculos. Se você for descuidado, haverá um risco de acidentes e de ferimentos graves.

- Permaneça sempre alerta e não confie somente no sistema. O condutor é responsável por todas as tarefas de condução sempre.
- Observe que as lentes da câmera podem ampliar e distorcer o campo de visão.

i As linhas de orientação exibidas na imagem da câmera são exibidas pelo sistema independentemente do entorno do veículo. Não ocorre detecção automática de obstáculos por meio de câmeras. O condutor é responsável por avaliar se o veículo cabe na vaga de estacionamento.

i Se a câmera for instalada na tampa traseira e a tampa traseira estiver aberta, todas as linhas de orientação serão ocultas.

⚠ CUIDADO

Veículos com logo móvel: o deslocamento do assistente de condução em marcha a ré pode causar ferimentos por prensamento.

- Ao engatar a marcha a ré, certifique-se de que ninguém esteja diretamente na tampa traseira e alcance a área de funcionamento do logo Volkswagen.

Ligar e desligar a câmera de marcha a ré

📖 Observe **⚠** e **📍** na página 164 e **⚠** e **⚠** no início desse capítulo na página 168.

Ligar

1. Engatar a marcha a ré.

Desligar

1. Desengatar a marcha a ré.

Entrar na vaga de estacionamento (câmera de marcha a ré sem seleção do modo de estacionamento)

📖 Observe **⚠** e **📍** na página 164 e **⚠** e **⚠** no início desse capítulo na página 168.

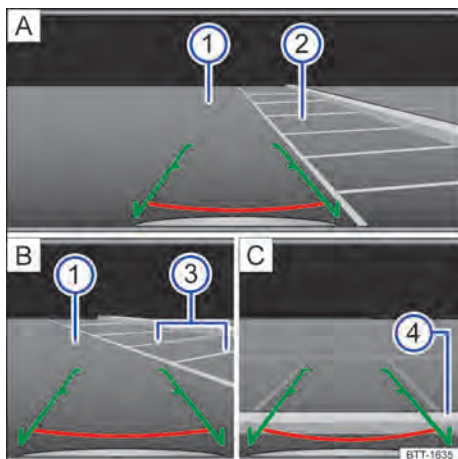

Fig. 130 Sistema Infotainment: entrar na vaga de estacionamento com a câmera de marcha a ré.

- A** Selecionar a vaga de estacionamento.
- B** Estacionar na vaga de estacionamento selecionada.
- C** Alinhar veículo dentro da vaga de estacionamento.
- ①** Pista.
- ②** Vaga de estacionamento selecionada.
- ③** Limitação lateral da vaga de estacionamento selecionada.
- ④** Limitação traseira da vaga de estacionamento.

Indicações do display

■ Linha vermelha: limitação ou distância de segurança para o veículo.

■ Linha lateral verde: prolongamento do veículo.

☀ Ajustar brilho, contraste e cor.

Se a imagem da câmera de um sistema de estacionamento tiver sido ligada ao engatar a marcha a ré, conforme o país, nenhuma superfície de função será exibida por razões de segurança. Essas superfícies de

função podem ser visualizadas novamente tocando na superfície de função **(MENU)**.

1. Posicionar o veículo em frente à vaga de estacionamento → Fig. 130 **(A)** **(2)**.
2. Engatar a marcha a ré.
3. Conduzir lentamente em marcha a ré e dirigir de modo que as linhas laterais verdes levem para dentro da vaga. As linhas verdes precisam coincidir com as linhas limítrofes laterais da vaga → Fig. 130 **(B)** **(3)**.
4. Parar quando a linha vermelha horizontal alcançar o limite traseiro → Fig. 130 **(C)** **(4)**.

Assistente de saída de vaga

O assistente de saída de vaga monitora o trânsito transversal ao sair da vaga de estacionamento com a marcha a ré ou ao manobrar.

Funcionamento



Fig. 131 Área monitorada ao redor do veículo que irá sair da vaga de estacionamento (representação esquemática).

Os sensores de radar atrás da cobertura traseira do para-choque monitoram a área traseira e lateral do veículo.

O condutor é avisado de um obstáculo quando um objeto está se aproximando ou se movendo → Fig. 131, → **(A)**.

Um sinal de advertência soa quando um obstáculo é detectado. Dependendo da versão, uma exibição colorida da área de obstáculos é mostrada no sistema Infotainment → Fig. 132 ou uma luz de advertência com uma mensagem de texto é exibida no instrumento combinado.

(A) Obstáculo detectado.

Se o condutor não reagir, uma intervenção automática de frenagem poderá ocorrer → Página 165, *Intervenção de frenagem automática*.

(i) Ao desativar o auxílio de estacionamento, não pode ser realizado um feedback ao condutor. O assistente de saída de vaga também é desativado temporariamente.

(A) ATENÇÃO

O assistente de saída de vaga não substitui a atenção do condutor, e trabalha exclusivamente dentro dos limites do sistema. Dependendo da situação, nem todos os objetos que estão se aproximando podem ser detectados, por exemplo, pedestres ou objetos que se aproximam rapidamente. Se você for descuidado, haverá risco de acidentes e ferimentos graves ou mesmo de morte.

- Sempre permaneça atento e não confie exclusivamente no sistema. O condutor é responsável por todas as tarefas de condução sempre.
- Ao sair da vaga de estacionamento, preste atenção à situação do trânsito e aos arredores do veículo.
- Reaja a tempo às advertências ópticas e acústicas do assistente de saída de vaga.

Ligar e desligar

1. Pressionar o botão **(B)**.

Ou: dependendo da versão, pressionar o botão dos sistemas de assistência ao condutor.

Ou: dependendo da versão, abrir as configurações do veículo do sistema Infotainment → Página 34.

2. Ligar ou desligar o assistente de saída de vaga.

(i) Essa configuração pode ser salva nas contas de usuário da personalização e, por isso, pode ser alterada automaticamente numa troca de conta de usuário.

Exibição do display

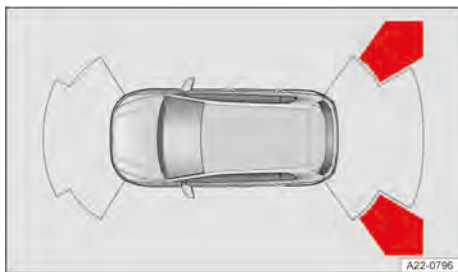



Fig. 132 Sistema Infotainment: exibição do assistente de saída de vaga (conforme a versão).

 Segmento de imagem na cor vermelha: obstáculo próximo. O veículo está em risco. Frear!

 Segmento de imagem na cor amarela: obstáculo no percurso. O veículo está em risco. Ajustar o ângulo de esterçamento da direção.

Calibração

Os sensores de radar são calibrados uma vez nos primeiros quilômetros após a entrega do veículo, bem como após um reparo dos sensores. Durante a fase de calibração o alcance dos sensores pode ser limitado.

Sistemas de assistência à frenagem

Informações sobre os sistemas de assistência à frenagem

Os sistemas de assistência à frenagem podem estabilizar o veículo em situações de condução ou de frenagem críticas e aumentar a segurança de condução. A responsabilidade por uma condução segura é sempre do condutor → .

– Se um sistema de assistência à frenagem estiver regulando, continue a frear com a força necessária.

– Se for necessário, dirigir o veículo.

ATENÇÃO

Os sistemas de assistência à frenagem não substituem a atenção do condutor, e trabalham exclusivamente dentro dos limites do sistema. Conduzir muito depressa em estradas congeladas, escorregadias ou molhadas, bem como conduzir muito

perto do veículo à frente, pode afetar a estabilidade do veículo e ocasionar perda de controle sobre o veículo. Se você for descuidado, haverá risco de acidentes e ferimentos graves ou mesmo de morte.

- Sempre permaneça atento e não confie exclusivamente no sistema. O condutor é responsável por todas as tarefas de condução sempre.
- Ajuste sempre a velocidade e a forma de condução às condições de visibilidade, do clima, da pista e do trânsito. Nunca corra riscos de segurança.
- Mantenha a área embaixo dos pedais sempre livre, para que o pedal do freio possa ser movido livremente.
- Utilize sempre pneus adequados, porque a estabilidade da condução depende da aderência dos pneus.

– Somente se todas as quatro rodas tiverem os pneus previstos, ESC, ABS e ASR poderão funcionar sem avarias → .

– Em caso de avaria no ABS, ESC, ASR e EDS também falharão.

Após ligar a ignição, as funções de freio são verificadas automaticamente quanto ao seu estado. As luzes de controle se acendem brevemente e se apagam novamente. Se uma luz de controle se acender continuamente, há uma avaria. Procurar imediatamente uma empresa especializada e qualificada. A Volkswagen recomenda procurar uma Concessionária Volkswagen.

ATENÇÃO

A eficiência do ESC pode ser fortemente reduzida quando componentes e sistemas que envolvam a dinâmica de condução não tiverem recebido manutenção correta ou não estiverem funcionando. Isso se aplica principalmente a alterações na suspensão e a combinações roda/pneu não homologadas. Acidentes e ferimentos graves ou fatais podem ser a consequência.

- Conversões e alterações no veículo devem ser realizadas somente por uma empresa especializada e qualificada. A Volkswagen recomenda procurar uma Concessionária Volkswagen.
- Utilize sempre pneus adequados, porque a estabilidade da condução depende da aderência dos pneus.

Programa eletrônico de estabilidade (ESC)



O ESC regula para reduzir o perigo de derrapagem e para melhorar a estabilidade da condução → . A luz de controle pisca em amarelo.

Controle de tração (ASR)



O ASR regula para evitar uma patinagem das rodas. A luz de controle pisca em amarelo.

O ASR diminui a força de propulsão em caso de patinagem das rodas e adapta a força de propulsão às condições da pista de rodagem. Por meio do ASR, a partida, a aceleração e a subida de aclives é facilitada →

Sistema antibloqueio do freio (ABS)

ABS impede o bloqueio das rodas durante o processo de frenagem, de modo que o veículo permaneça dirigível →

Assistente de frenagem (BAS)

O BAS pode auxiliar a reduzir o trajeto até a parada. O BAS amplificará a força de frenagem se o condutor pisar no pedal do freio rapidamente em situações de frenagem de emergência →

Bloqueio eletrônico do diferencial (EDS e XDS)

O EDS freia uma roda que está patinando automaticamente e transmite a força de propulsão para as demais rodas de tração.

O XDS é uma extensão do bloqueio eletrônico do diferencial e melhora a tração por meio de intervenções de frenagem para manter o veículo na pista.

Sistema de frenagem automática pós-colisão

Se, numa situação de acidente, a unidade de controle do airbag tiver detectado uma colisão, o sistema de frenagem automática pós-colisão induz uma frenagem automaticamente.

Pré-requisitos para a frenagem automática:

- ✓ O condutor não aciona o pedal do acelerador.

Servofreio

O servofreio funciona somente com o motor em funcionamento e amplifica a pressão do pedal que o condutor exerce sobre o pedal do freio.

Se o servofreio não funcionar ou se o veículo for rebocado, o pedal do freio deverá ser pisado com mais força, pois a distância de frenagem aumentará em razão da falta da assistência à força de frenagem →

ATENÇÃO

A condução sem servofreio ou com funcionamento limitado do servofreio pode aumentar bastante a distância de frenagem. Isto pode resultar em acidentes com ferimentos graves ou fatais.

- Nunca desligar o motor ou a ignição quando o veículo estiver em movimento.

- Se o servofreio não estiver funcionando ou o veículo for rebocado, acione o pedal do freio com mais força.
- Mantenha a área embaixo dos pedais sempre livre, para que o pedal do freio possa ser movido livremente.

Ligar ou desligar o sistema de assistência à frenagem

Situações de condução

Para evitar qualquer risco de segurança, os sistemas de freio não devem ser desligados em condições normais →

ATENÇÃO

Com o ESC Sport ligado, o perigo de uma derrapagem do veículo é significativamente maior. A altas velocidades, um condutor inexperiente pode ter dificuldades para dominar o veículo. Acidentes e ferimentos graves ou fatais podem ser a consequência.

- Apenas ligue o ESC Sport se você estiver dirigindo num trajeto fechado e tiver experiência na forma de condução esportiva.
- Nunca corra riscos de segurança.

Desligar e ligar

1. Abrir as configurações do veículo no sistema Infotainment → Página 34.
2. Abrir as configurações dos sistemas de estacionamento.
3. Selecionar função.

Se a configuração não estiver mais sendo utilizada, os sistemas de assistência à frenagem deverá ser religado completamente →

Controle de tração

Pode ser útil, desligar o ASR, se o veículo estiver sendo conduzido em superfícies soltas ou ao "balançar" o veículo atolado →



ASR desligado manualmente. A luz de controle acende em amarelo.

ESC Sport

A função suporta uma forma de condução esportiva. Para estabilizar o veículo, o ESC intervém mais tarde, por exemplo, ao conduzir rapidamente em curvas →



ESC Sport ligado. A luz de controle acende em amarelo.



Botão no console central





Fig. 133 No console central: botão para desligar e ligar manualmente o ASR, e o ESC Sport (dependendo da versão).

Jetta GLI:

Desligar o ASR

1. Pressionar o botão  por aproximadamente um segundo → [Fig. 133](#).
2. Para religar o ASR, pressionar o botão  novamente.

Ligar o ESC Sport

1. Pressionar o botão  por aproximadamente três segundos → [Fig. 133](#).
ASR desligado e ESC Sport ligado.
2. Para religar o ASR e o ESC, pressionar o botão  novamente. 

Solução de problemas

O ABS falhou ou está avariado

A luz de controle acende em amarelo.

1. Procurar uma empresa especializada e qualificada. A Volkswagen recomenda procurar uma Concessionária Volkswagen.

O veículo pode ser freado sem ABS.



O ESC avariado

A luz de controle acende em amarelo. O ESC foi desligado.

Há um falha ou avaria.

1. Desligar e ligar a ignição.



2. Percorrer uma curta distância a cerca de 15 km/h (cerca de 9 mph) a 20 km/h (cerca de 12 mph).
3. Se a luz de controle  continuar acesa, procurar uma empresa especializada e qualificada. A Volkswagen recomenda procurar uma Concessionária Volkswagen.

Ruídos dos sistemas de assistência à frenagem

Quando os sistemas de assistência à frenagem comandam, o pedal do freio pode se mover ou podem ocorrer ruídos.

1. Continuar freando com a força necessária e, se preciso, conduzir o veículo.

ATENÇÃO

Se a luz de advertência do sistema de freio  se acender juntamente com a luz de controle , pode ser que o funcionamento do ABS esteja com falha. Com isto, as rodas traseiras podem travar em uma frenagem. Isto pode resultar em perda do controle do veículo e ocasionar acidentes com ferimentos graves ou fatais.

- Conduza a velocidade reduzida até a empresa especializada e qualificada mais próxima, para que o sistema de freio seja examinado. A Volkswagen recomenda procurar uma Concessionária Volkswagen.
- Evitar manobras repentinas de frenagem e condução.

ATENÇÃO

Se a luz de controle  não se apagar ou se acender durante a condução, o ABS não funcionará corretamente. O veículo somente pode ser parado com os freios normais. Se o ABS for restringido, isso poderá ocasionar acidentes com danos ao veículo e ferimentos graves ou fatais.

- Procure uma empresa especializada e qualificada. A Volkswagen recomenda procurar uma Concessionária Volkswagen. 

Equipamentos práticos

Porta-objetos

Introdução ao assunto

ATENÇÃO

Objetos soltos podem ser arremessados pelo interior do veículo em manobras de direção ou de frenagem súbitas. Isto pode resultar em perda do controle do veículo e ocasionar acidentes e ferimentos graves ou fatais.

- Guarde os objetos somente em porta-objetos fechados.
- Mantenha sempre os porta-objetos fechados durante a condução.
- Não coloque dispositivos móveis ou objetos semelhantes no sistema de armazenamento do descanso-braço central traseiro durante a condução.
- Pendure somente trajes leves de, no máximo, 2,5 kg (cerca de 5,5 lbs) nos ganchos para roupas no veículo.
- Nunca deixe objetos pesados, rígidos ou com cantos vivos nos bolsos da roupa.

ATENÇÃO

O uso inadequado dos porta-copos pode causar ferimentos. Ao dirigir, durante uma manobra de frenagem súbita ou em caso de acidente, objetos no porta-copos podem ser arremessados e causar ferimentos graves. Além disso, as bebidas quentes podem ser derramadas e causar queimaduras graves.

- Acondicione somente recipientes macios, inquebráveis e fechados no porta-copos.
- Sistemas de porta-objetos integrados do descanso-braço central traseiro devem ser sempre utilizados nas posições finais travadas.
- Nunca coloque bebidas quentes em um porta-copos.
- Atentar para que sejam depositadas apenas bebidas de tamanho adequado no porta-copos. As bebidas devem estar colocadas de forma fixa e segura no porta-copos.

ATENÇÃO

Se o porta-luvas for aberto durante a condução, os objetos podem ser arremessados pelo interior do veículo. Isto pode resultar em perda do controle do veículo e ocasionar acidentes e ferimentos graves ou fatais.

- Sempre manter o porta-luvas fechado durante a condução.

ATENÇÃO

Isqueiros no veículo podem ser danificados ou podem se acender despercebidamente, por exemplo, devido a temperaturas altas da superfície. Isso pode causar queimaduras graves e danos ao veículo.

- Antes de fechar porta-objetos ou gavetas, garanta sempre que não haja um isqueiro na área de fechamento.
- Nunca guarde isqueiros em porta-objetos, em gavetas ou em outras superfícies do veículo.

ATENÇÃO

Garrafas de bebida fechadas no interior do veículo podem explodir por ação do calor ou estourar por ação do frio e ocasionar ferimentos graves.

- Nunca deixe garrafas de bebida fechadas no interior de um veículo intensamente aquecido ou intensamente refrigerado.

AVISO

Objetos guardados no veículo podem ser danificados ou causar danos no veículo devido a forte radiação solar ou pela ação do frio.

- Não guarde objetos sensíveis à temperatura, alimentos ou medicamentos no interior do veículo.
- Observe que objetos feitos de materiais transparentes, por exemplo, ventosas transparentes nos vidros das portas que captam a luz do sol.

AVISO

Dependendo da versão, o descanso-braço central traseiro pode ter um sistema de porta-objetos. O rebatimento para dentro do descanso-braço central traseiro com o sistema de porta-objetos aberto pode danificar o porta-copos.

- Antes de rebater para dentro o descanso-braço central traseiro, certifique-se de que os objetos tenham sido removidos e que os sistemas de porta-objetos integrados estejam fechados ou rebatidos para dentro.

Porta-copos no descanso-braço central traseiro



Observe  e  no início desse capítulo na página 174.



Fig. 134 No encosto do banco do central: descanso-braço central traseiro rebatível para fora (representação esquemática).



Fig. 135 No descanso-braço central traseiro: porta-copos (representação esquemática).

No descanso-braço central traseiro há um porta-copos.

- Para rebater para frente: puxar o descanso-braço central pelo laço no sentido da seta → Fig. 134.
- Para rebater de volta: rebater o descanso-braço central no sentido contrário ao da seta → Fig. 134 para cima e pressionar para dentro do encosto do banco até o batente.

Nenhuma pessoa pode ser transportada no assento central do banco traseiro com o descanso-braço central rebatido para baixo.

Cinzeiro e acendedor de cigarro

1. Com a ignição ligada, pressionar o botão do acendedor de cigarro para dentro da tomada.
Se a espiral de arame estiver quente o suficiente, o botão do acendedor saltará para fora.
2. Puxar para fora o acendedor de cigarro → .

ATENÇÃO

A utilização incorreta do acendedor de cigarro ou do cinzeiro pode causar incêndios, queimaduras e outros ferimentos graves.

- Utilizar o acendedor de cigarro apenas de modo apropriado.
- Nunca deixe crianças sem supervisão no veículo. O acendedor de cigarro pode ser utilizado com a ignição ligada.
- Nunca coloque papel ou outros objetos que possam causar incêndio no cinzeiro.

 A tomada do acendedor de cigarro também pode ser utilizada como tomada 12 V.

Tomadas

Introdução ao assunto

Aparelhos elétricos podem ser ligados nas tomadas do veículo.

A tomada de 12 V funciona somente com a ignição ligada.

ATENÇÃO

A utilização inadequada de tomadas e dos aparelhos elétricos conectados pode causar incêndios e ferimentos graves ou fatais.

- Desligue os aparelhos elétricos imediatamente e, se os aparelhos elétricos ficarem muito quentes, desconecte a conexão elétrica.
- Observe que as tomadas e os aparelhos conectados nelas podem ser utilizados mesmo que a ignição esteja desligada, por exemplo, por crianças no veículo.

AVISO

Dispositivos elétricos incorretos, não autorizados ou conectados inadequadamente podem causar danos ao veículo ou à eletrônica.

- Nunca conecte dispositivos elétricos emissores de energia, por exemplo, painéis solares ou carregadores de bateria, à tomada 12 V para carregar a bateria do veículo 12 V.
- Utilizar somente aparelhos elétricos que tenham sido verificados conforme as diretrizes vigentes com relação à compatibilidade eletromagnética.
- Não utilize dispositivos defeituosos.
- Antes de ligar e desligar a ignição, bem como antes de ligar o motor, os aparelhos elétricos devem ser desligados para evitar danos por variações de corrente.
- Observe os Manuais de instruções dos dispositivos elétricos.

⚠ AVISO

Ao exceder a potência máxima, o sistema elétrico do veículo pode ser danificado.

- Nunca conectar aparelhos elétricos a uma tomada de 12 V que consumam mais do que a potência indicada.

 Com o motor desligado, a ignição ligada e dispositivos elétricos ligados, a bateria do veículo 12 V se descarrega.

 Dependendo da versão, os dispositivos não blindados podem causar avarias no rádio, no sistema Infotainment e na eletrônica do veículo.

Tomadas no veículo

 Observe  e  no início desse capítulo na página 175.

A potência máxima das tomadas não deve ser excedida. A potência dos dispositivos externos está indicada em suas plaquetas de identificação.

Tomada 12 V



Fig. 136 Na parte dianteira do console central: tomada 12 V com cobertura removível (representação esquemática).

A potência contínua de todas as tomadas 12 V do veículo é de 120 watts no total → Página 175.



A potência máxima de uma tomada 12 V do veículo é de 180 watts no total se o motor estiver em funcionamento.

⚠ AVISO

A operação prolongada das tomadas 12 V com potência máxima pode causar a queima do fusível.

- Nunca utilize tomadas 12 V com potência máxima por mais de dez minutos.
- No caso de potência máxima, use sempre uma tomada 12 V.

Possibilidades de carregamento de dispositivos móveis

 Observe  e  no início desse capítulo na página 175.

Os dispositivos móveis podem ser carregados no veículo sem fio ou por meio das entradas USB-C instaladas.

◀ Carregar pelas entradas USB-C

No veículo, pode haver as seguintes conexões C USB:



Identificação de uma tomada USB para transmissão de dados e função de carregamento.



Identificação de uma tomada USB So-mente para a função de carregamento.

Potência de carregamento disponível

Por meio da conexão USB, são fornecidas tensões de até permitindo até 20 V, permitindo até 45 W de potência de carregamento.

Dependendo da versão, os seguintes perfis de carregamento podem ser suportados pelas tomadas USB:

- Legacy Charging (2,5 W).
- BC1.2 (7,5 W).
- USB-C Charging (15 W).
- USB Power Delivery (até 45 W).

A potência de carregamento real retirada do dispositivo conectado depende dos seguintes pontos:

- Perfis de carregamento suportados.
- Nível de carga do dispositivo.
- Temperatura do dispositivo.

– Cabos de carregamento utilizados.

 Em caso de conexões USB duplas, a potência de carregamento pode ser distribuída entre ambas as conexões.

Função de carregamento sem fio

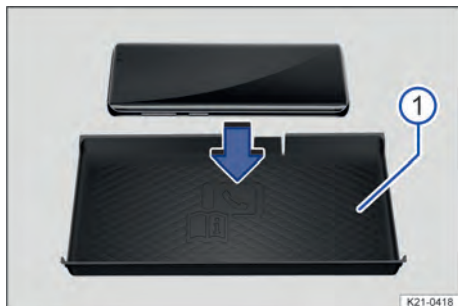





Fig. 137 No console central: porta-objetos da função de carregamento sem fio (representação esquemática).

 Tapete de revestimento com símbolo de telefone.

A função de carga sem fio depende da versão e não está disponível em todos os países.

A função de carregamento sem fio permite uma transmissão de energia sem fio por indução eletromagnética numa curta distância para telefones móveis com certificação Qi.

A superfície atrás do banco traseiro com tapete de revestimento → Fig. 137  da função de carregamento sem fio está localizada na área do console central e foi projetada para apenas um telefone móvel com certificação Qi de cada vez.

Em alguns veículos, o tapete de revestimento → Fig. 137  tem um símbolo de telefone que indica a posição central.

A potência de carga é de cinco watts.

Padrão Qi

O padrão Qi permite o carregamento sem fio de telefones móveis adequados com certificação Qi. Para descobrir se um telefone móvel suporta o padrão Qi, consultar o Manual de instruções do telefone móvel. Uma vista geral dos telefones móveis com certificação Qi pode ser vista no seguinte link externo do Wireless Power Consortium, Inc.:

<https://www.wirelesspowerconsortium.com/products>

A Volkswagen AG não se responsabiliza pela complexidade e precisão desta lista. Se for o caso, o fabricante

do telefone móvel fornece mais informações sobre a compatibilidade.

Os telefones móveis que não têm certificação Qi podem sofrer restrições de carregamento.

Carregar um telefone móvel sem fio

Premissa

✓ Um telefone móvel adequado que não seja maior que a superfície atrás do banco traseiro marcada e que tenha certificação Qi.

1. Remover quaisquer objetos estranhos do porta-objetos antes de carregar → .
2. Colocar, de forma nivelada, o telefone móvel sem tampa protetora ou outros corpos estranhos com o display para cima, na parte central e com toda a superfície sobre a superfície atrás do banco traseiro.

O carregamento inicia automaticamente.

3. Observar o manual de instruções do telefone móvel.

O sistema Infotainment informa sobre o início do processo de carregamento e, se for o caso, sobre objetos estranhos detectados com componentes metálicos no porta-objetos.

Dependendo da versão, a função de carregamento pode ser desativada manualmente no sistema Infotainment.

ATENÇÃO

Avisos no display do telefone móvel podem distrair o condutor. Isso pode resultar em acidentes e ferimentos graves ou fatais.

- Certifique-se de que nenhum objeto obstrua a função de fechamento da cobertura.
- Se a superfície atrás do banco traseiro contiver uma cobertura, mantenha sempre a cobertura fechada durante a condução.

ATENÇÃO

Objetos metálicos na superfície atrás do banco traseiro podem ficar muito quentes. Isso pode ocasionar queimaduras ou incêndios.

- Não coloque objetos metálicos ou com componentes metálicos sobre a superfície atrás do banco traseiro para a função de carregamento sem fio.
- Remova os objetos estranhos imediatamente.

AVISO

Se forem colocados cartões ou objetos com tarjas metálicas ou com chip na superfície atrás do banco

traseiro da função de carregamento sem fio, os dados armazenados poderão ser danificados.

- Não coloque documentos, cartões bancário e de crédito com tarja magnética ou chip na superfície de apoio da função de carregamento sem fio.

Transmissão de dados

Segurança cibernética

Cibersegurança significa medidas que reduzem o risco de acesso ilegal por software infectado ou acesso pela internet a funções, dados e unidades de controle do veículo. Os componentes de conectividade do veículo são particularmente afetados pelo risco de acesso ilegal ou ataques cibernéticos.

Os componentes de conectividade são unidades de controle para transmissão de dados, interfaces, mídia e conexões de diagnóstico através dos quais informações e dados são intercambiados entre o veículo e os dispositivos móveis ou a internet.

Os componentes de conectividade estão equipados com mecanismos de segurança que minimizam o risco de um acesso não autorizado aos sistemas do veículo.

Fazem parte dos componentes de conectividade principalmente:

- Tomada de conexão para o diagnóstico.
- Unidade de controle com cartão eSIM integrado.
- Interface de telefone.
- App-Connect.
- wi-fi® (WLAN) ponto de acesso.
- Tecnologia de rádio NFC.
- Entrada multimídia AUX-IN.
- Interface Bluetooth®.
- Unidade de CD/DVD.
- Conexão USB.
- Entrada de cartões SD.
- Entrada de cartões SIM.



 O tipo e o número de componentes de conectividade disponíveis em seu veículo dependem do equipamento e do país.

Software e mecanismos de segurança

Software e mecanismos de segurança disponíveis no veículo são aperfeiçoados constantemente. De modo semelhante a computadores ou sistemas operacionais de telefones móveis, o software e os mecanismos de segurança contidos no veículo também podem ser atualizados em intervalos não periódicos.

As atualizações do sistema melhoram a segurança, estabilidade e velocidades de execução dos sistemas dos veículos. A atualização do sistema é uma medida

Solução de problemas

 Observe  e  no início desse capítulo na página 175.

O telefone móvel não está carregando

Uma mensagem sobre um objeto estranho no porta-objetos pode ser exibida no sistema Infotainment.

Uma posição desfavorável do telefone móvel sobre o tapete de revestimento pode prejudicar a função de carregamento. Este já pode ser o caso com pequenas mudanças de posição, por exemplo, devido ao tremor.

Para restaurar a função de carregamento adequada, a posição do telefone móvel deve ser corrigida.

1. Centralizar o telefone móvel no compartimento de carga.

A função de carregamento também pode ser prejudicada por peças metálicas, especialmente magnéticas de um telefone móvel ou de sua cobertura de proteção.

1. Girar o telefone móvel em cerca de 180 ° e continuar alinhando ele com o display voltado para cima no compartimento de carga.

preventiva, por exemplo, para otimização da funcionalidade e para proteção contra malware.

Uma atualização do sistema atualiza o software das unidades de controle do veículo.

Dependendo do veículo e do país, há duas maneiras de atualizar seu veículo:

- Atualização OTA por uma empresa especializada e qualificada. A Volkswagen recomenda procurar uma Concessionária Volkswagen.
- Atualização do sistema através de uma atualização Over-the-Air.

ATENÇÃO

Apesar dos mecanismos de segurança instalados e atualizações do sistema regulares ou atualizações Over-the-Air, o software nocivo pode causar o mau funcionamento das unidades de controle e do veículo. Da mesma forma, se você conectar computadores, unidades de armazenamento de dados ou telefones móveis infectados com software nocivo ou vírus ao veículo, as unidades de controle e o veículo poderão ter falhas de funcionamento. Essas falhas de funcionamento podem ocasionar acidentes graves e ferimentos fatais.

- Se o veículo operar ou reagir de forma diferente do usual, reduza a velocidade de forma controlada.
- Entre em contato com uma empresa especializada e qualificada. A Volkswagen recomenda procurar uma Concessionária Volkswagen.

AVISO

Um software nocivo pode acessar dados e informações salvas em unidades de controle, no sistema Infotainment, em unidades de armazenamento de dados conectados e em telefones móveis pareados. Isso pode causar perda completa de dados ou danos às unidades de controle, ao sistema Infotainment, ao computador, à unidade de armazenamento de dados ou ao telefone móvel.

- Realize atualizações Over-the-Air pendentes o mais rápido possível após o fornecimento ou solicite a realização de atualizações do sistema. Entre em contato com uma empresa especializada e qualificada. A Volkswagen recomenda procurar uma Concessionária Volkswagen.
- Proteja computadores, unidades de armazenamento de dados e telefones móveis com um programa de proteção antivírus adequado e por meio de medidas de precaução conhecidas. Atualize periodicamente o programa antivírus adequado por meio de atualizações do sistema ou upgrades disponibilizados pelo respectivo operador.

Minimizar riscos

Você mesmo pode contribuir para reduzir o risco de um acesso não autorizado aos sistemas do veículo e às funções:

- No veículo, utilize somente unidades de armazenamento de dados, dispositivos Bluetooth e telefones móveis que não contenham dados manipulados ou malware.
- Solicite que as atualizações do sistema fornecidas pela Volkswagen sejam realizadas por uma empresa especializada e qualificada o mais rápido possível após o fornecimento. A Volkswagen recomenda procurar uma Concessionária Volkswagen. Se, dependendo do veículo ou do país, você tiver a opção de realizar uma atualização Over-the-Air, realize imediatamente as atualizações Over-the-Air fornecidas pela Volkswagen. Se a atualização Over-the-Air for repetidamente recusada pelo condutor, uma empresa e especializada qualificada deverá ser consultada. A Volkswagen recomenda procurar uma Concessionária Volkswagen.
- Solicite a manutenção e reparos de seu veículo somente a uma empresa especializada e qualificada. A Volkswagen recomenda procurar uma Concessionária Volkswagen.

Conexões por cabo e conexões sem fio

Introdução ao assunto

Os dispositivos móveis podem ser conectados ao sistema infotainment por meio de conexões com ou sem fio no veículo.

O tipo e o número de conexões com e sem fio dependem da versão e do país. Numa série do modelo e, diferenciando-se disso, num modelo especial, as conexões podem ser diferentes.

Em conexões por cabo, utilizar somente cabos de conexão originais apropriados ou, se disponíveis, os cabos de conexão fornecidos de fábrica para o respectivo veículo.

Se o conector do cabo de conexão não puder ser inserido, verificar a posição de introdução e as conexões.

AVISO



O uso de cabos de conexão inadequados ou danificados e a inserção dos conectores de cabos de conexão na posição errada ou com forte pressão pode causar falhas de funcionamento e danos ao dispositivo.

- Utilizar somente cabos de conexão adequados e não danificados.
- Introduza os conectores dos cabos de conexão apenas sob leve pressão e na posição correta da entrada respectiva. Força muito intensa pode danificar tanto a conexão do dispositivo como também o conector do cabo de conexão.
- O cabo de conexão não deve ser prensado ou muito dobrado.

 Se um dispositivo conectado não for reconhecido, remover todas as conexões e reconectar os dispositivos novamente. Se for o caso, verificar o funcionamento do cabo de conexão utilizado.

 Se houver problemas de funcionamento com os dispositivos conectados, reinicializar o respectivo dispositivo. Em alguns casos, isso solucionará o erro.

Conexão USB

 **Observe**  no início desse capítulo na página 179.

A entrada USB pode ser usada para transferir dados e carregar dispositivos ou apenas para carregar dispositivos.

Entrada C USB



Fig. 138 Entrada C USB do veículo (representação esquemática).

No veículo, pode haver as seguintes conexões C USB:

 Identificação de uma tomada USB para transmissão de dados e função de carregamento.

 Identificação de uma tomada USB Somente para a função de carregamento.

Informações sobre opções de carregamento e potência de carregamento podem ser encontradas em → Página 176.

Possíveis locais de instalação das conexões USB

A quantidade e os locais de instalação das conexões USB Dependem do veículo e da versão, e não estão disponíveis em todos os países.

- No console central.
- Na base do espelho retrovisor interno.
- No porta-objetos do console central.
- No compartimento sob o descansa-braço central.

 As conexões USB dos assentos traseiros estão equipadas com função de carregamento.

Funções disponíveis da transmissão de dados



◀ As seguintes funções da transmissão de dados USB São possíveis dependendo da versão.

- App-Connect → Página 184.
- Reprodução de mídias → Página 202.

Orientações e limitações

- Utilizar somente cabos de conexão USB. O cabo de conexão USB deve ser adequado à conexão USB instalada no veículo.
- As unidades de armazenamento de dados sujas, superaquecidas e danificadas podem estar inutilizadas. Observar as orientações do fabricante.
- Diferentes qualidades das unidades de armazenamento de dados de vários fabricantes podem causar falhas na reprodução de mídia.
- Se o cabo de extensão USB, o adaptador de encaixe USB ou o distribuidor USB forem utilizados, poderão ocorrer avarias ou falhas das funções USB. ▶

Interface Bluetooth®

 **Observe**  no início desse capítulo na página 179.

A interface Bluetooth é uma conexão sem fio.

Na operação de áudio Bluetooth, podem ser reproduzidos pelos alto-falantes do veículo arquivos de áudio que são executados por um dispositivo móvel conectado via Bluetooth, por exemplo, um telefone móvel.

A operação de áudio Bluetooth somente é possível em veículos que estão equipados com uma interface de telefone instalada de fábrica que suporta essa função.



Perfil Bluetooth

Um máximo de três dispositivos móveis podem ser conectados via Bluetooth ao mesmo tempo.

Os seguintes perfis Bluetooth podem estar presentes na versão mencionada ou em outra versão:

- HFP 1,7
 - Telefonia e viva-voz.
- A2DP 1.3
 - Reprodução de música.
- AVRCP 1.6
 - Exibição e comando da reprodução de música.
 - Transmissão de Cover Arts.
- PBAP 1.2
 - Acesso a agenda e listas de chamadas.
- MAP 1.4
 - Acesso a SMS e e-mail.

Parear o dispositivo móvel com o veículo via Bluetooth

1. Tocar em **MENU** ►  ► Rede ► Dispositivos móveis ► .
2. Ativar Bluetooth.
3. Ativar Visibilidade.
4. No dispositivo móvel, abrir a lista de dispositivos Bluetooth disponíveis e selecionar o nome do dispositivo do sistema Infotainment.
5. Observar e, se for o caso, confirmar as mensagens no dispositivo móvel e no sistema Infotainment.

Se o pareamento foi bem-sucedido, os dados do dispositivo móvel serão armazenados no perfil do usuário.
6. *Opcionalmente:* confirmar a mensagem de transmissão de dados no dispositivo móvel.

Controlar a reprodução



Até que ponto o dispositivo móvel conectado via Bluetooth pode ser controlado através do sistema Infotainment depende do dispositivo móvel.

Em leitores de mídia que suportam o perfil AVRCP Bluetooth, a reprodução no dispositivo móvel pode ser iniciada ou interrompida automaticamente ao mudar para a operação de áudio Bluetooth ou para outra fonte de áudio.



 Em razão da grande diversidade de dispositivos móveis, não pode ser garantido que todas as funções descritas sejam executáveis sem falhas.

 Num dispositivo móvel conectado, são basicamente desligados os alertas sonoros e de ser-

viço, por exemplo, os sons de botões no telefone móvel para evitar ruídos de interferência e falhas de funcionamento.

 Dependendo do dispositivo, a conexão de áudio Bluetooth será desconectada automaticamente se um dispositivo móvel for conectado simultaneamente ao sistema Infotainment via Bluetooth e à conexão USB .

Conectar fonte de áudio externa via Wi-Fi® (WLAN)

 **Observe**  no início desse capítulo na página 179.

A conexão wi-fi (WLAN) é uma conexão sem fio.



No modo áudio wi-fi (WLAN), as fontes conectadas via wi-fi (WLAN), por exemplo, telefone móvel, podem ser usadas para transmissão de áudio.



A disponibilidade da função wi-fi (WLAN) depende do país e do sistema Infotainment utilizado.

Premissas

- ✓ A fonte de áudio conectada possui um aplicativo adequado ou suporta uma liberação de mídia conforme o padrão UPnP.
- ✓ A conexão wi-fi (WLAN) à fonte de áudio foi estabelecida.

Iniciar a transmissão de áudio wi-fi (WLAN)

1. Diminuir o volume no sistema Infotainment.
2. Para abrir o menu principal Mídias, tocar em **MENU** ► .
3. Iniciar o aplicativo de servidor UPnP ou app adequado para a reprodução de áudio na fonte de áudio wi-fi (WLAN).
4. Tocar em  e selecionar  Wi-Fi (WLAN).
5. Observar as orientações para outros procedimentos no sistema Infotainment e no display da fonte de áudio wi-fi (WLAN).

A superfície de função para seleção da fonte de áudio  no menu principal Mídias pode variar caso já haja uma fonte de áudio conectada ao sistema Infotainment e selecionada, por exemplo, por USB .

Controlar a reprodução

A extensão em que a fonte de áudio wi-fi (WLAN) pode ser controlada através do sistema Infotainment depende da fonte de áudio wi-fi (WLAN) conectada. 

Uso da Internet no veículo

Introdução ao assunto

Para usar aplicativos In-Car selecionados ou streaming de rádio online, você precisa de uma conexão de internet em seu veículo. Você tem duas opções para usar a internet no veículo: por meio do ponto de acesso de um dispositivo móvel, por exemplo, telefone móvel, ou, conforme o país e a versão, por meio do eSIM do veículo → Página 182.

Independentemente de como você configura a conexão à internet, seja através do ponto de acesso de um dispositivo móvel ou através do eSIM do veículo, você pode usar o sistema Infotainment como ponto de acesso wi-fi® (WLAN) para outros oito dispositivos móveis → Página 183. Esta função depende do equipamento e não está disponível em todos os veículos.



 Se você quiser usar o eSIM para uso da internet, você deverá adquirir pacotes de dados por meio da loja online do parceiro de telefonia móvel externo da Volkswagen.

Estabelecer conexão à internet

Usar a internet por meio do eSIM no veículo

Para poder usar uma conexão à internet por meio do eSIM do veículo, você deve adquirir pacotes de dados na loja online do parceiro externo de telefonia móvel da Volkswagen. Se você tiver ativado a função Carregar no carro durante o registro, você também poderá posteriormente adquirir pacotes de dados diretamente no veículo por meio do sistema Infotainment.

Ativar a conexão à internet por meio do eSIM:



1. Tocar em **[HOME]** ►  ► **Conexão de dados**.
Ou: tocar em **[MENU]** ►  ► **Conexão de dados**.
2. Ativar Streaming pela conexão de dados integrada (eSIM).

 A possibilidade de utilizar uma conexão de internet por meio do eSIM do veículo depende do equipamento e do país.

Usar uma conexão à internet através de um dispositivo móvel

 Ao carregar ou utilizar pacotes de dados da internet, pode haver custos adicionais, dependendo da respectiva tarifa de comunicação móvel e principalmente no funcionamento no exterior (por exemplo, tarifas de roaming). Devido ao eventual volume de dados, a Volkswagen recomenda usar um dispositivo móvel tarifado com um plano de banda

larga móvel com volume de dados ilimitado. Mais informações podem ser obtidas na operadora de comunicação móvel.

1. Ativar tethering/ponto de acesso wi-fi (WLAN) no dispositivo móvel, consulte o manual de instruções do fabricante.
2. Tocar em **[HOME]** ►  ► **Wi-Fi (WLAN)** ► **Wi-Fi (WLAN)**:
Ou: tocar em **[MENU]** ►  ► **Wi-Fi (WLAN)** ► **Wi-Fi (WLAN)**:
3. Tocar em **Pesquisar por wi-fi (WLAN)**.

O sistema Infotainment procura pontos de acesso wi-fi (WLAN) nas imediações. O processo de busca pode durar alguns segundos.

4. Selecionar a rede wi-fi (WLAN) do dispositivo móvel desejado.
5. Digitar e confirmar a chave de rede do dispositivo móvel no sistema Infotainment.

A conexão wi-fi (WLAN) entre o dispositivo móvel e o sistema Infotainment é estabelecida. Para completar a conexão, poderão ser necessárias outras entradas no dispositivo móvel.

 Devido ao grande número de dispositivos móveis possíveis, não se pode garantir que todas as funções possam ser executadas sem erros.

 A disponibilidade da função para usar o sistema Infotainment como ponto de acesso wi-fi (WLAN) depende do país e pode variar.

Configurar e desativar o ponto de acesso Wi-Fi® (WLAN)

Dependendo da versão, o sistema Infotainment pode ser usado como ponto de acesso wi-fi (WLAN) para o uso da internet em até oito dispositivos móveis, por exemplo, tablets.

Para que o sistema Infotainment possa ser utilizado como ponto de acesso wi-fi (WLAN), é necessária uma conexão à internet, por exemplo, através do eSIM do veículo ou através do ponto de acesso de um dispositivo móvel → Página 182.

Os possíveis tipos de conexões à internet dependem dos países e do sistema Infotainment utilizado.

Configurar o ponto de acesso wi-fi (WLAN)

As entradas são necessárias tanto no dispositivo móvel quanto no sistema Infotainment.

1. Tocar em **[HOME]** ►  ► **[Wi-Fi (WLAN)]** ► **Sistema Infotainment como hotspot**.

Ou: tocar em **MENU** ► **Configuração** ⓘ ► **Wi-Fi (WLAN)** ► **Sistema Infotainment como hotspot**.

2. Tocar em **Utilizar como hotspot** e ativar.
3. Pesquisar pelo nome do ponto de acesso wi-fi (WLAN) no dispositivo móvel.
4. Inserir a chave de rede exibida no dispositivo móvel e confirmar.

A conexão wi-fi (WLAN) é estabelecida. Para completar a conexão, poderão ser necessárias outras entradas no dispositivo móvel.

5. *Opcionalmente:* para conectar mais dispositivos móveis, repetir o procedimento.

i O nome da rede e a chave de rede são gerados automaticamente. Você mesmo pode então mudar o nome da rede e a chave da rede.

Desativar o ponto de acesso wi-fi (WLAN)

1. Tocar em **HOME** ► **Wi-Fi (WLAN)** ► **Sistema Infotainment como hotspot**.

Ou: tocar em **MENU** ► **Configuração** ⓘ ► **Wi-Fi (WLAN)** ► **Sistema Infotainment como hotspot**.

2. Tocar em **Utilizar como hotspot** e desativar.

Conexão rápida

A conexão rápida propicia um estabelecimento simples e rápido de uma rede local sem fio com codificação. Alternativamente, em alguns países, a função pode ser executada digitalizando um QR-Code.

WPS com sistema Infotainment como ponto de acesso Wi-Fi® (WLAN)

1. Tocar em **MENU** ⓘ ► **Wi-Fi (WLAN)** ► **Hotspot móvel wi-fi (WLAN)**.
2. Tocar em **Conexão rápida via WPS (botão WPS)**.
3. Ativar WPS no dispositivo móvel a ser conectado.

A conexão wi-fi (WLAN) é estabelecida. Para completar a conexão, poderão ser necessárias outras entradas no dispositivo móvel.

4. Para conectar mais dispositivos móveis, repetir a operação.

i Somente é possível estabelecer uma conexão WPS de cada vez. Caso várias tentativas de conexão sejam iniciadas ao mesmo tempo, todas essas tentativas falharão.

WPS com sistema Infotainment como cliente

1. Tocar em **MENU** ⓘ ► **Configuração** ⓘ ► **Wi-Fi (WLAN)** ► **Wi-Fi (WLAN)**.

2. Tocar em **Conexão rápida via WPS (botão WPS)**.
3. Ativar WPS no dispositivo móvel.

A conexão wi-fi (WLAN) é estabelecida. Para completar a conexão, poderão ser necessárias outras entradas no dispositivo móvel.

i O WPS não é suportado por todos os dispositivos móveis. Neste caso, a conexão deve ser estabelecida manualmente:

1. Configurar o sistema Infotainment como ponto de acesso wi-fi (WLAN) → Página 182.
2. Conectar o sistema Infotainment como cliente com o ponto de acesso de um dispositivo móvel → Página 182.

Propriedades técnicas

As propriedades técnicas das conexões à internet do veículo aqui listadas dependem do equipamento e do país.

- wi-fi® (WLAN) conforme IEEE 802.11 b/g/n.
- Transmissão em 2,4 GHz e 5 GHz.
- Dois modos wi-fi (WLAN) ao mesmo tempo:
 - Tethering (2,4 GHz).
 - Ponto de acesso de 2,4 GHz.
- Conexão de até oito dispositivos móveis ao mesmo tempo.
- Conexão à internet via wi-fi (WLAN):
 - Tethering via telefone móvel.
 - Ponto de acesso para clientes no veículo.
- Apple CarPlay™ via wi-fi (WLAN).
- Android Auto™ via wi-fi (WLAN).
- Processo de pareamento simplificado via WPS, NFC ou QR-Code.

Tipos possíveis de conexões de dados

Cartão SIM no leitor de cartão SIM: Cartão SIM adequado no leitor de cartão SIM. No menu de configuração **Configurações de rede** ►, **Permitir conexão de internet** está ativado.

Somente é possível estabelecer uma conexão de rede estável com um cartão SIM compatível.

Perfil Bluetooth rSAP: O sistema Infotainment está conectado por meio do perfil Bluetooth rSAP com um telefone móvel adequado. No menu **Configurações de rede**, **Permitir conexão de internet** deve estar ativo.

Dispositivo móvel: Utilizar o ponto de acesso wi-fi (WLAN) de um dispositivo móvel → Página 182.

eSIM (embedded SIM): O veículo possui uma unidade de controle com cartão SIM instalado (eSIM). Para usar o ponto de acesso wi-fi (WLAN), você deve adquirir pacotes de dados através da loja In-Car ou da loja online de nosso parceiro de telefonia móvel.

Os tipos disponíveis de conexões de dados possíveis dependem do país e da versão.

Premissas

✓ No menu de configuração **Configurações de rede** ►, **Permitir conexão de internet** está ativado.

Ou: **Conexão de dados** ► **Conexão de dados integrada** está ativado.

App-Connect

Introdução ao assunto

Com o App-Connect, é possível que as funções e o conteúdo exibidos no telefone móvel sejam exibidos e comandados no display do sistema Infotainment.

Para isso, o telefone móvel deve estar conectado com o sistema Infotainment através de uma interface USB com função de transferência de dados.

Algumas tecnologias também podem ser usadas por App-Connect Wireless através da interface Bluetooth e do ponto de acesso wi-fi (WLAN) do sistema Infotainment.

As seguintes tecnologias podem estar disponíveis:

- Apple CarPlay™.
- Apple CarPlay™ Wireless.
- Android Auto™.
- Android Auto™ Wireless.

As tecnologias acima são operadas por terceiros e fornecidas pela Volkswagen. A Volkswagen não se responsabiliza se essas tecnologias forem ajustadas, descontinuadas ou desativadas durante a vida útil do veículo. Podem ocorrer problemas de compatibilidade com aplicativos de terceiros. Não é possível assegurar que os apps oferecidos possam ser executados em todos os telefones móveis e em seus sistemas operacionais.

A disponibilidade das tecnologias pertencentes ao App-Connect depende do país e do telefone móvel utilizado. Os apps podem ser oferecidos em várias configurações e ser equipados de maneira diferente

conforme o veículo ou país. O conteúdo, a configuração e os fornecedores dos apps podem variar. Os apps oferecidos pela Volkswagen também podem ser alterados, cancelados, desativados, reativados e estendidos mesmo sem aviso prévio. Além disso, alguns apps dependem da disponibilidade de serviços de terceiros.

Para mais informações, visite o website da Volkswagen.

 Aplicativos, sua utilização e a conexão de comunicação móvel necessária podem estar sujeitos à cobrança.

ATENÇÃO

A utilização de aplicativos durante a condução pode distrair dos acontecimentos do trânsito. Se o condutor se distrair, isso poderá causar acidentes graves e ferimentos fatais.

- Utilize aplicativos e funções somente com o veículo estacionado.
- Conduzir sempre de forma atenta e responsável.



ATENÇÃO

A utilização de aplicativos inadequados ou de forma incorreta pode causar danos ao veículo e acidentes com ferimentos graves e até mesmo a morte.

- Proteja seu telefone móvel e os aplicativos contra uso indevido.



 A Volkswagen não se responsabiliza por danos causados ao veículo em razão de aplicativos de baixa qualidade de propriedade de terceiros, programação insuficiente de aplicativos de terceiros, intensidade de rede insuficiente, perda de dados, por mau uso de dispositivos móveis ou por malware em unidades de armazenamento de dados, computadores, tablets e telefones móveis.

Símbolos e configurações do App-Connect

 **Observe**  no início desse capítulo na página 184.

Símbolos no menu App-Connect

A exibição dos símbolos depende do equipamento e do país.

 ou  Exibir informações adicionais.



Abrir o menu de configuração do App-Connect.



Selecionar a tecnologia Apple CarPlay.



Selecionar a tecnologia Android Auto.

Conectar o telefone móvel ao App-Connect

Observe no início desse capítulo na página 184.

Para poder utilizar o App-Connect ou o App-Connect Wireless, você deve primeiro parear o telefone móvel com o sistema Infotainment. Com o App-Connect Wireless, a conexão é iniciada via Bluetooth e depois estabelecida através do ponto de acesso wi-fi do sistema Infotainment.

Ao utilizar o Apple CarPlay, a conexão Bluetooth será desconectada novamente se a conexão for estabelecida através do ponto de acesso wi-fi do sistema Infotainment.

Ao utilizar o Android Auto, a conexão Bluetooth permanece estabelecida.

Conectar o telefone móvel primeiro

1. Para App-Connect Wireless, conectar o telefone móvel ao Bluetooth e ao ponto de acesso wi-fi do sistema Infotainment → Página 180, → Página 182.

Para App-Connect, conectar o telefone móvel por cabo USB ao sistema Infotainment.

2. Tocar em ► .

Ou: tocar em ► .

Ou: pressionar o botão .

3. Selecionar o telefone móvel e a tecnologia desejada.
4. Conceder as autorizações necessárias ao sistema Infotainment. Para isso, confirmar os pedidos de autorização no telefone móvel.

O App-Connect ou o App-Connect Wireless está configurado.

Se os menus pop-up forem rejeitados no processo de conexão, o App-Connect ou App-Connect Wireless não estará disponível. Nesse caso, a Volkswagen recomenda excluir os dispositivos nas configurações do telefone móvel e no sistema Infotainment e reiniciar o processo de conexão.

Apple CarPlay™

Observe no início desse capítulo na página 184.

Premissas

- ▶ Para o uso do Apple CarPlay, as seguintes premissas devem ser atendidas:
 - ✓ O iPhone deve suportar o Apple CarPlay.
 - ✓ O comando de voz (Siri) precisa estar ativado no iPhone.
 - ✓ O Apple CarPlay deve estar ativado nas configurações do iPhone, sem limitações.
 - ✓ Para Apple CarPlay Wireless, o Bluetooth e o sistema Infotainment devem estar ativados como ponto de acesso wi-fi® (WLAN) no iPhone.
 - ✓ Se o Apple CarPlay Wireless não estiver disponível, o iPhone deverá estar conectado ao sistema Infotainment por uma conexão USB-com transmissão de dados. Apenas as conexões USB com transmissão de dados são apropriadas para o uso do Apple CarPlay.
 - ✓ O cabo USB utilizado tem de ser um cabo original da Apple.



A disponibilidade das tecnologias depende do país e pode variar.



Informações sobre as premissas técnicas, iPhones compatíveis, aplicativos certificados e disponibilidade se encontram disponíveis na página da Volkswagen na internet e no Apple CarPlay ou numa Concessionária Volkswagen.

Iniciar Apple CarPlay

1. Para abrir o menu principal App-Connect, tocar em ► App-Connect .
Ou: pressionar o botão .
2. Tocar em para estabelecer a conexão com o iPhone.

Interromper conexão

1. Para abrir o menu principal App-Connect, no modo Apple CarPlay, tocar em .
2. Para desconectar a conexão ativa, tocar em ou .

A representação das superfícies de função no display pode variar.

Particularidades

Durante uma conexão ativa do Apple CarPlay, são válidas as seguintes particularidades:

- Para o iPhone conectado ao sistema Infotainment via Apple CarPlay, as funções do telefone só são possíveis via Apple CarPlay.
- O iPhone conectado não pode ser utilizado como dispositivo de mídia no menu principal **Media**.
- O uso simultâneo da navegação interna e da navegação do Apple CarPlay não é possível. A condução ao destino iniciada por último interrompe a que estava ativa antes.
- Conforme o sistema Infotainment utilizado, é possível ver os dados de operação do telefone no display do instrumento combinado.
- Conforme o sistema Infotainment utilizado, é possível ver avisos de curvas no display do instrumento combinado.
- Por meio do volante multifunções, você pode aceitar ou rejeitar o recebimento de chamadas, assim como finalizar uma chamada telefônica em andamento.

Comando de voz

A função de "comando de voz" depende da versão.

1. Tocar em  brevemente para iniciar o comando de voz do sistema Infotainment.

Ou: para iniciar o comando de voz (Siri) do iPhone conectado, tocar em  por algum tempo. <







A disponibilidade das tecnologias depende do país e pode variar.





Informações sobre as premissas técnicas, smartphones compatíveis, apps certificados e disponibilidade estão disponíveis no website da Volkswagen e no Android Auto ou numa Concessionária Volkswagen.

Iniciar o Android Auto

1. Para abrir o menu principal App-Connect, tocar em  ► .
Ou: pressionar o botão .
2. Tocar em  **Android Auto** para estabelecer a conexão com o smartphone.

Interromper conexão

1. Para abrir o menu principal App-Connect, no modo Android Auto, tocar em **Encerrar** .
2. Para desconectar a conexão ativa, tocar em .

Particularidades

Durante uma conexão Android Auto ativa, são válidas as seguintes particularidades:

- Um dispositivo Android Auto ativo pode estar conectado simultaneamente ao sistema Infotainment por Bluetooth (perfis HFP, HFP).
- Funções do telefone são possíveis via Android Auto. Se o dispositivo Android Auto estiver conectado simultaneamente por Bluetooth com o sistema Infotainment, a função do telefone do sistema Infotainment também poderá ser utilizada.
- Um dispositivo Android Auto ativo não pode ser utilizado como dispositivo de mídia no menu principal **Media**.
- O uso simultâneo da navegação interna e da navegação do Android Auto não é possível. A condução ao destino iniciada por último interrompe a que estava ativa antes.
- No display do instrumento combinado você pode ver os dados de operação do telefone.
- Conforme o sistema Infotainment utilizado, é possível ver avisos de curvas no display do instrumento combinado.
- Por meio do volante multifunções, você pode aceitar ou rejeitar o recebimento de chamadas, assim como finalizar uma chamada telefônica em andamento.

Comando de voz

A função de "comando de voz" depende da versão.

1. Tocar em  brevemente para iniciar o comando de voz do sistema Infotainment.

Android Auto™

 **Observe**  no início desse capítulo na página 184.

Premissas

Para o uso do Android Auto, as seguintes premissas devem ser atendidas:

- ✓ O smartphone deve suportar o Android Auto.
- ✓ Um aplicativo Android Auto deve estar instalado no smartphone.
- ✓ Para o Android Auto Wireless, o Bluetooth® deve estar ativado no smartphone e no sistema Infotainment. Além disso, o sistema Infotainment também deve estar ativado como ponto de acesso wi-fi® (WLAN).
- ✓ Se o Android Auto Wireless não estiver disponível, o smartphone deverá estar conectado ao sistema Infotainment por uma conexão USB com transmissão de dados. Apenas as conexões USB com transmissão de dados são apropriadas para o uso do Android Auto.
- ✓ O cabo USB utilizado deve ser um cabo original do fabricante do smartphone.

Ou: para iniciar o comando de voz do smartphone conectado, tocar em  por algum tempo. <

Sistema Infotainment

Primeiros passos

Introdução ao assunto

As funções e configurações do sistema Infotainment dependem da versão e não estão disponíveis em todos os países.

Antes do primeiro uso

Antes do primeiro uso do sistema Infotainment, leve em consideração os seguintes pontos para poder usar todas as funções e configurações disponibilizadas:

- Observe as indicações de segurança básicas → Página 187.
- Redefina o sistema Infotainment para as configurações de fábrica → Página 198.
- Pesquise por estações de rádio favoritas, também chamadas de emissoras a seguir, e salve elas nos locais de armazenamento para possibilitar um acesso rápido → Página 199.
- Usar somente fontes de áudio e unidades de armazenamento de dados adequadas → Página 202.
- Pareie um telefone móvel para fazer uma chamada através da interface de telefone → Página 205.

Outros documentos aplicáveis

Para a utilização do sistema Infotainment e de seus componentes, observe, além desta instrução, também as seguintes documentações:

- Suplementos para a literatura de bordo do veículo.
- Manual de instruções do telefone móvel ou das fontes de áudio.
- Manual de instruções das unidades de armazenamento de dados e aparelhos de reprodução externos.
- Instruções para acessório de Infotainment instalado posteriormente ou utilizado adicionalmente.
- Manual digital no sistema Infotainment, se disponível. <

Indicações de segurança

 Observe  e  na página 187.

- Algumas áreas de funções podem conter links para páginas da web administradas por terceiros. A Volkswagen não se apropria das páginas de ter-

ceiros acessíveis pelos links e não é responsável pelos seus conteúdos.

- Algumas áreas de funções podem conter informações de terceiros, originadas de outros fornecedores. A Volkswagen não se responsabiliza pela exatidão, atualização e integridade das informações de terceiros e que elas não violem o direito de terceiros.
- As estações de rádio e os proprietários das unidades de armazenamento de dados e das fontes de áudio são responsáveis pelo conteúdo das informações transmitidas.
- Edifícios-garagem, garagens, passagens inferiores, túneis, prédios altos, montanhas e vales ou outros aparelhos elétricos em operação, por exemplo, carregadores de bateria, podem interferir na recepção de sinais de telefonia móvel, de GPS e de rádio.
- Películas ou adesivos revestidos de metal na ante-na e nos vidros podem prejudicar a recepção do rádio.
- Ao usar telefones móveis, unidades de armazenamento de dados, dispositivos externos, fontes de áudio ou de mídia externas, ler e seguir o Manual de instruções do respectivo fabricante.

ATENÇÃO

O computador central do sistema Infotainment está conectado em rede com as unidades de controle instaladas no veículo. Em caso de reparo ou remoção e instalação inadequada do computador central, há um risco maior de acidente e ferimentos devido a uma unidade de controle que não funciona ou não funciona corretamente.

- Nunca substitua o computador central por um computador central usado de veículos em fim de vida útil ou proveniente de reciclagem.
- Mandar remover e instalar ou reparar o computador central somente numa empresa especializada qualificada. A Volkswagen recomenda procurar uma Concessionária Volkswagen.

ATENÇÃO

Ler as informações no display, operar o sistema Infotainment e conectar, inserir ou remover uma unidade de armazenamento de dados ou fonte de áudio enquanto dirige pode distraí-lo dos acontecimentos do trânsito. Condições de luz desfavoráveis e um display danificado ou sujo podem fazer com que indicações e informações não possam ser lidas no display ou não lidas corretamente. Isso pode distrair dos acontecimentos do trânsito. A distração do condutor pode causar acidentes e ferimentos.

- Conduzir sempre de forma atenta e responsável.

ATENÇÃO

Um volume muito alto impede que os sinais sonoros sejam ouvidos. Se sinais sonoros de fora forem ouvidos, isso poderá causar acidentes.

- Selecione a regulação de volume para que os sinais sonoros do exterior sejam claramente audíveis em todos os momentos, por exemplo, a buzina dos serviços de resgate.

ATENÇÃO

Um volume muito alto pode danificar a audição, mesmo que a audição só seja exposta a grandes volumes por um curto período de tempo.

- Selecione o volume para que seja confortável para todos os ocupantes do veículo.
- Evite um volume muito alto.

ATENÇÃO

Mudanças de volume bruscas, por exemplo, ao trocar ou conectar uma fonte de áudio ou de mídia, podem distrair o condutor, resultando em acidentes e ferimentos.

- Por exemplo, antes da troca ou da conexão de uma fonte de áudio ou mídia, reduza o volume.

ATENÇÃO

As seguintes condições podem fazer com que as chamadas de emergência, telefonemas e transmissões de dados sejam restritas, interrompidas ou não sejam executadas:

- A localização atual da chamada de emergência é em regiões com recepção insuficiente ou sem qualquer recepção de sinal de satélite e de rede móvel.
- Em regiões com recepção da rede de telefonia móvel e de satélite suficiente, a rede de telefonia móvel da operadora de telecomunicação não está disponível.
- Os componentes necessários no veículo para chamadas de emergência, chamadas telefônicas e transmissões de dados estão danificados, inoperantes ou sem energia elétrica suficiente.
- A bateria do telefone móvel está descarregada ou apresenta um nível de carga da bateria insuficiente.

ATENÇÃO

Estações de rádio podem transmitir avisos de catástrofes e perigos. Deixar de receber ou emitir alertas de desastres e perigos pode causar acidentes e ferimentos. As seguintes condições indicam

que estes avisos não podem ser recebidos ou enviados:

- A localização atual é em áreas sem recepção de sinal de rádio ou com recepção insuficiente.
- Em regiões com recepção de sinal de rádio suficiente, as faixas de frequência das estações de rádio estiverem com interferência ou indisponíveis.
- Os alto-falantes e os componentes do veículo necessários para a recepção de rádio estão danificados, inoperantes ou não têm energia elétrica suficiente.

ATENÇÃO

Em alguns países e redes móveis, uma solicitação de ajuda ou uma chamada de emergência somente pode ser feita nas seguintes condições:

- Um telefone móvel com um cartão SIM desbloqueado e crédito de chamadas suficiente está conectado à interface de telefone do veículo.
- Uma cobertura de rede suficiente está disponível.

ATENÇÃO

Se um telefone móvel ou aparelho de radiocomunicação for operado sem estar conectado a uma antena externa, os valores-limite de radiação eletromagnética no veículo poderão ser excedidos e, portanto, a saúde de todos os ocupantes do veículo poderá ser posta em perigo.

- Mantenha uma distância mínima de 20 cm (aproximadamente 8 pol.), entre as antenas do telefone móvel e um implante médico ativo, por exemplo, marcapassos cardíaco, pois os telefones móveis podem afetar negativamente o funcionamento dos implantes médicos ativos.
- Não leve um telefone móvel pronto para o uso nas proximidades imediatas ou diretamente acima de um implante médico ativo, por exemplo, no bolso da camisa.
- Desligue os telefones móveis imediatamente se você suspeitar de interferência com um implante médico ativo, por exemplo, um marcapasso ou outro dispositivo médico.

ATENÇÃO

Telefones móveis, dispositivos externos e acessórios soltos, não fixados ou mal fixados podem ser arremessados pelo interior do veículo durante manobras de direção ou de frenagem bruscas e em caso de acidente, causando acidentes e ferimentos graves.

- Fixe ou guarde de modo seguro os telefones móveis, dispositivos externos e Acessórios Ori-

ginais Volkswagen fora da área de expansão dos airbags.

- Fixe ou guarde sempre com segurança telefones móveis, dispositivos externos, fontes de áudio e acessórios nos porta-objetos e suportes designados no veículo para que não possam ser arremessados pelo interior do veículo e não prejudiquem o condutor.
- Nunca deixe objetos pesados, rígidos ou afiados nos bolsos da roupa.
- Instale os cabos de conexão de dispositivos externos e fontes de áudio de forma a não atrapalhar o condutor.

ATENÇÃO

As recomendações de condução e os sinais de trânsito exibidos da navegação podem divergir da situação do trânsito atual e não devem induzi-lo a riscos de segurança.

- Dirija sempre com atenção e esteja pronto para intervir a qualquer momento.
- Lembre-se sempre que as placas de trânsito, os sinais, os regulamentos de trânsito e as condições locais têm precedência sobre as recomendações de condução e as indicações da navegação.
- Ajuste sempre a velocidade e seu estilo de condução às condições atuais de visibilidade, do clima, da pista e do trânsito.

AVISO

A radiação emitida pelo telefone móvel ligado pode causar interferências em aparelhagem médica e equipamentos técnicos sensíveis, o que pode resultar em falha de função ou danos nos aparelhos.

- Desligue sempre o telefone móvel em lugares com regulamentos especiais e quando o uso de telefones móveis for proibido.

AVISO

Um volume ajustado de forma muito alta e uma reprodução muito alta ou distorcida poderão danificar os alto-falantes.

- Selecione a regulagem de volume para que os alto-falantes não sejam danificados. <

Orientações de uso

 Observe  e  na página 187.

- O sistema Infotainment precisa de alguns segundos para uma inicialização completa do sistema e,

durante esse período, não reage a inserções. Durante a inicialização do sistema, somente é possível exibir a imagem da câmera de marcha à ré.

- A representação de todas as exibições e a execução de funções só são possíveis depois que o sistema Infotainment tiver inicializado completamente. A duração da inicialização do sistema depende da abrangência das funções do sistema Infotainment e, principalmente em temperaturas muito baixas ou muito altas, pode demorar mais do que o normal.
- Ao utilizar o sistema Infotainment e o acessório correspondente, por exemplo, headset ou fones de ouvido, observe as prescrições específicas e as determinações legais do país.
- Para o funcionamento do sistema Infotainment, é importante que ele esteja ligado e, se for o caso, a data e horário estejam corretamente ajustados no veículo.
- A ausência de uma superfície de função no display não é um defeito no aparelho, mas sim se refere à versão específica do país.
- Algumas funções do sistema Infotainment só podem ser selecionadas com o veículo parado. Em alguns países, a alavanca seletora precisa estar adicionalmente na posição da alavanca seletora **N** ou **P**. Isto não é falha de função, porém corresponde às prescrições legais.
- Em alguns países pode haver restrições relativas ao uso de aparelhos Bluetooth®. Informações podem ser obtidas junto a órgãos locais.
- Se a bateria do veículo 12 V tiver sido desconectada, ligar a ignição antes de reativar o sistema Infotainment.
- Ao modificar configurações, as exibições do display podem variar e o sistema Infotainment pode se comportar de forma parcialmente diferente da descrita neste manual.
- Com o motor desligado e no caso de baixo nível de carga da bateria do veículo 12 V, o sistema Infotainment é desligado automaticamente.
- Em alguns veículos com auxílio de estacionamento, o som da fonte de áudio atual é automaticamente diminuído com a marcha à ré engatada. A diminuição do volume pode ser regulada.
- Informações sobre o software incluído e as condições de licença estão salvas no sistema Infotainment: **Setup ▶ Copyright**.
- Ao vender ou emprestar o seu veículo, assegure-se de que todos os dados, arquivos e configurações salvos tenham sido excluídos e, se for o caso, o cartão SD, as fontes de áudio externas e as unidades de armazenamento de dados tenham sido removidos.

Marcas, licenças, direitos autorais

📖 **Observe** ⚠️ e ⓘ na página 187.

Marcas e licenças

Determinados termos neste manual são providos dos símbolos ® ou ™. Esses símbolos identificam logos ou marcas comerciais registradas. A falta desses símbolos não garante que os termos possam ser usados livremente.

Outros nomes de produtos são marcas comerciais registradas de seus respectivos titulares de direitos.

- Manufactured under license from Dolby Laboratories. Dolby and the double-D symbol are trademarks of Dolby Laboratories.
- Manufactured under license from Dolby Laboratories. Dolby, Pro Logic and the double-D symbol are trademarks of Dolby Laboratories.
- All SiriusXM services require a subscription. See the SiriusXM Customer Agreement for complete terms at www.siriusxm.com (US) or www.siriusxm.ca (Canada). All fees, content and features are subject to change. Satellite and steaming lineups may vary. SiriusXM, Pandora and all related logos are trademarks of Sirius XM Radio Inc. and its respective subsidiaries. All rights reserved.
- HD Radio Technology manufactured under license from iBiquity Digital Corporation. U.S. and Foreign Patents. For patents see <http://dts.com/patents>. HD Radio, Artist Experience, and the HD, HD Radio, and "ARC" logos are registered trademarks or trademarks of iBiquity Digital Corporation in the United States and/or other countries.
- Apple Music é uma marca registrada da Apple Inc.
- SPOTIFY e o logo Spotify estão entre as marcas registradas da Spotify AB. Veículo compatível e assinatura Spotify Premium são necessários, se disponíveis.
- Android Auto™ é uma marca certificada do Google Inc.
- Apple CarPlay™ é uma marca certificada da Apple Inc.
- Bluetooth® é uma marca registrada da Bluetooth® SIG, Inc.
- iPod®, iPad® e iPhone® são logos da Apple Inc.
- A tecnologia codificada de áudio e as patentes MPEG-4 HE-AAC estão licenciadas pela Fraunhofer IIS.
- SD® e SDHC® são marcas ou marcas registradas de SD-3C, LLC nos EUA e em outros países.
- Windows® é uma marca registrada da Microsoft Corporation, Redmond, USA.

– Este produto é protegido pelos direitos de proteção e autorais da Microsoft Corporation. É proibida a utilização ou a comercialização desse tipo de tecnologia fora deste produto sem uma licença da Microsoft ou de uma das filiais autorizadas da Microsoft.

Direitos autorais

Os arquivos de áudio e vídeo armazenados em unidades de armazenamento de dados e fontes de áudio

estão sujeitos, geralmente, à proteção de direitos autorais conforme as determinações internacionais e nacionais respectivamente aplicáveis. Observar as determinações legais!



Vista geral do sistema Infotainment

Observe  e  na página 187.

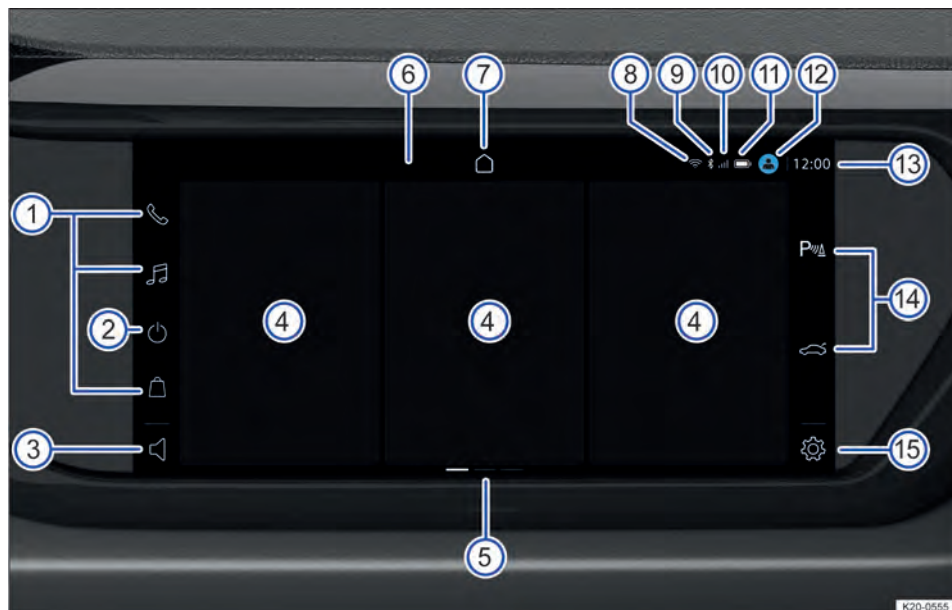



Fig. 139 Vista geral do sistema Infotainment na versão de 10,1".

- ① Superfícies de função para menus principais.
- ② Superfície de função para silenciar ou ligar e desligar o sistema Infotainment.
- ③ Superfície de função do volume.
- ④ Blocos de menus.
- ⑤ Vistas.
- ⑥ Display (touchscreen).
- ⑦ Superfície de função do display inicial: .
- ⑧ Superfície de função de wi-fi (WLAN) (disponível de acordo com o país, dependendo da versão, apenas o indicador de status de wi-fi (WLAN)).
- ⑨ Indicador de status do Bluetooth, se um telefone móvel estiver conectado.
- ⑩ Indicador de status da intensidade do sinal quando o padrão de comunicação móvel está disponível.
- ⑪ Indicador de status do nível de carga da bateria quando um telefone móvel está conectado.
- ⑫ Indicador do avatar do usuário (perfil do usuário do sistema Infotainment).
- ⑬ Exibição do horário:

- ⑭ Superfícies das funções do veículo (disponível conforme o equipamento).
- ⑮ Superfície de função do menu principal Configurações do sistema.

 Mais informações e dicas sobre a operação do sistema Infotainment podem ser encontradas neste Manual de instruções → Página 196.

① Superfícies de função de menus principais

A posição das superfícies de função não é configurável.

1. Para abrir um menu principal, tocar na respectiva superfície de função, por exemplo,  para o modo mídia.

② Superfície de função para silenciar ou ligar e desligar o sistema Infotainment

- Para silenciar o sistema Infotainment, tocar na superfície de função.
- Para ligar o sistema Infotainment manualmente, tocar na superfície de função ou numa área livre do display até que o sistema Infotainment ligue.

- Para desligar o sistema Infotainment manualmente, tocar na superfície de função e manter o dedo sobre o display até que o sistema Infotainment desligue.

3 Superfície de função do volume

- Para diminuir o volume, tocar na superfície de função e deslizar para a esquerda.
- Para aumentar o volume, tocar na superfície de função e deslizar para a direita.

4 Blocos de menus

Somente o conteúdo dos blocos do meio pode ser personalizado → Página 197. Por exemplo, a reprodução atual do rádio é exibida no bloco esquerdo. O bloco direito exibe outros conteúdos, por exemplo, do Android Auto.

1. Para operar um menu no bloco, tocar na função no bloco correspondente.

5 Vistas

Alguns menus e funções têm várias vistas com conteúdos diferentes. A vista atual está destacada.

- Para alternar para uma vista, tocar na marca.
- Deslizar com o dedo pela tela para a esquerda ou direita para alternar entre as vistas.

7 Superfície de função do display inicial:

1. Para abrir o display inicial, tocar em .

14 Superfícies das funções do veículo (disponível conforme o equipamento)

Superfícies de função para funções do veículo e menus dependentes da versão, por exemplo, para sistemas de assistência para estacionamento e manobras → Página 140 ou para o sistema Start-Stop → Página 122.

1. Para abrir um menu, tocar na respectiva superfície de função.

15 Superfície de função do menu principal Configurações do sistema

1. Para abrir o menu principal Configurações do sistema, tocar na superfície de função.

Barras de rolagem (sem número de posição)

Alguns menus e funções possuem outros conteúdos acima e abaixo da representação atual no display.

1. Tocar na barra de rolagem e deslizar para cima ou para baixo para exibir os demais conteúdos.



Fig. 140 Visão geral do sistema Infotainment na versão de 8".

-
- ① Campos sensores para abrir os menus principais e o display inicial:
 - **RADIO**: modo rádio → Página 199.
 - **MEDIA**: modo mídia → Página 202.
 - **PHONE**: interface de telefone → Página 205.
 - **VOICE**: comando de voz → Página 209. Em alguns países, o campo sensor não tem função.
 - **NAV**: navegação.
 - **APP**: App-Connect → Página 184. Em alguns países, o campo sensor não tem função.
 - **SOUND**.
 - **CAR**.
 - **MENU**: display inicial.
 - ② Botão rotativo e de pressão.
 - ③ Superfície de função do menu principal.
 - ④ Vistas.
 - ⑤ Control Center.
 - ⑥ Botão do menu.
-

 Mais informações e dicas sobre a operação do sistema Infotainment podem ser encontradas neste Manual de instruções → Página 196.

① Campos sensores

1. Para abrir um menu principal, tocar no campo sensor correspondente, por exemplo, **PHONE** para a interface de telefone.
2. Para abrir a tela inicial, tocar em **MENU**.

② Botão rotativo e de pressão

- Pressionar para ativar ou desativar o sistema Infotainment.
- Girar para a esquerda para reduzir o volume.
- Girar para a direita para aumentar o volume.

③ Superfície de função do menu principal

A posição das superfícies de função não é configurável.

1. Para abrir um menu principal, tocar na respectiva superfície de função, por exemplo,  para a interface de telefone.

④ Vistas

Alguns menus e funções têm várias vistas com conteúdos diferentes. A vista atual está destacada.

- Para alternar para uma vista, tocar na marca.
- Deslizar com o dedo pela tela para a esquerda ou direita para alternar entre as vistas.

⑤ Control Center

No Control Center encontram-se outras superfícies de função para funções e avisos. As funções exibidas são configuráveis → Página 197.

1. Para abrir o Control Center, tocar na marca e deslizar para baixo.

⑥ Botão do menu

1. Girar para fazer seleções na lista.
2. Pressionar para confirmar uma seleção.

Display (touchscreen) (sem número de posição)

As funções do sistema Infotainment são comandadas através do display. Uma explicação detalhada sobre os diferentes movimentos dos dedos pode ser encontrada no manual digital do sistema Infotainment, se disponível → Página 196.

1. Para abrir o manual de instruções digital do sistema Infotainment, tocar em **MENU** ► .

Barras de rolagem (sem número de posição)

Alguns menus e funções possuem outros conteúdos acima e abaixo da representação atual no display.

1. Tocar na barra de rolagem e deslizar para cima ou para baixo para exibir os demais conteúdos.

Comando gestual manual (sem número de posição)

O comando gestual manual também pode ser ligado. Se o comando gestual manual estiver ligado, isso será indicado no display.

1. Tocar em **MENU** ►  ► Display ► Gesto de mão.

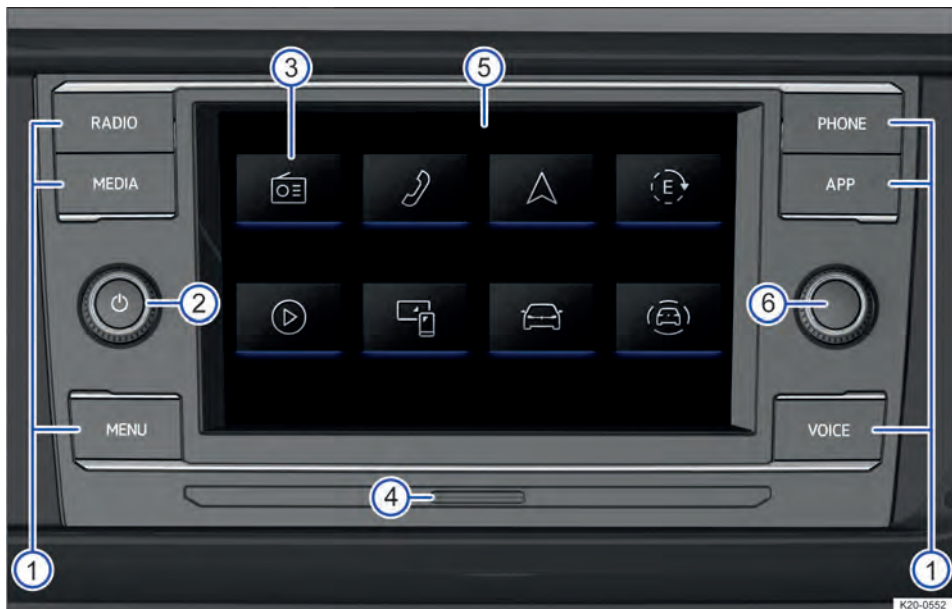

Fig. 141 Visão geral do sistema Infotainment na versão de 6,5".

① Botões de função para abrir os menus principais e o display inicial:

- **RADIO**: modo rádio → Página 199.
- **MEDIA**: modo mídia → Página 202.
- **MENU**: display inicial.
- **PHONE**: interface de telefone → Página 205.
- **APP**: App-Connect → Página 184. Em alguns países, esse botão não tem nenhuma função.
- **VOICE**: comando de voz → Página 209. Em alguns países, esse botão não tem nenhuma função.

② Botão rotativo e de pressão.

③ Superfície de função do menu principal.

④ Entrada de cartões SD → Página 196.

⑤ Display (touchscreen).

⑥ Botão do menu.

i Mais informações e dicas sobre a operação do sistema Infotainment podem ser encontradas neste Manual de instruções → Página 196.

① Botões de função

- Para abrir um menu principal, pressionar o respectivo botão de função, por exemplo, **PHONE** para a interface de telefone.

- Para abrir a tela inicial, pressionar **MENU**.

- Para iniciar o comando de voz do telefone móvel conectado, manter **VOICE** pressionado.

② Botão rotativo e de pressão

- Pressionar para ativar ou desativar o sistema Infotainment.
- Girar para a esquerda para reduzir o volume.
- Girar para a direita para aumentar o volume.

③ Superfície de função do menu principal

A posição das superfícies de função não é configurável.

1. Para abrir um menu principal, tocar na respectiva superfície de função, por exemplo, para a interface de telefone.

⑤ Display (touchscreen)

As funções do sistema Infotainment são comandadas através do display. Uma explicação detalhada sobre os diferentes movimentos dos dedos pode ser encontrada no manual digital do sistema Infotainment, se disponível → Página 196.

1. Para abrir o manual de instruções digital do sistema Infotainment, tocar em **MENU** ► ► **Comando**.

6 Botão do menu

1. Girar para fazer seleções na lista.
2. Pressionar para confirmar uma seleção.

Unidade de mídia

📖 Observe ⚠️ e ⓘ na página 187.

Entrada de cartão SD

Dependendo da versão, uma entrada de cartão SD não está disponível em todos os sistemas Infotainment e nem em todos os países.

Introduza um cartão SD compatível na entrada de cartão SD para utilizar as mídias armazenadas, por exemplo, arquivos de áudio ou de mídia, no sistema Infotainment. Os formatos de arquivo compatíveis são exibidos no sistema Infotainment. Outros formatos de arquivo são ignorados.

Dimensões de cartões SD compatíveis:

- ✓ 32 mm x 24 mm x 2,1 mm (aproximadamente 1 pol x 0,94 pol x 0,083 pol)
- ✓ 32 mm x 24 mm x 1,4 mm (aproximadamente 1 pol x 0,94 pol x 0,055 pol)

Inserir o cartão SD com segurança

1. Inserir cuidadosamente o cartão SD com a borda recortada primeiro e com a superfície de contato para baixo na unidade de cartão SD, até encaixar de forma perceptível.

Se não for possível inserir o cartão SD, verificar a compatibilidade e a posição de introdução do cartão SD.

⚠️ AVISO

Se você forçar a entrada dos cartões SD, se o cartão SD tiver as dimensões erradas ou se você usar um adaptador de cartão SD, a unidade do cartão SD, o cartão SD ou ambos poderão ser danificados.

Se você inserir outros objetos, por exemplo, cartões SIM na unidade do cartão SD, o objeto, a unidade do cartão SD ou ambos poderão ser danificados.

- Não insira cartões SD de forma bruta.
- Observe as dimensões de cartões SD compatíveis.
- Não utilize adaptador de cartões SD.

Barras de rolagem (sem número de posição)

Alguns menus e funções possuem outros conteúdos acima e abaixo da representação atual no display.

1. Tocar na barra de rolagem e deslizar para cima ou para baixo para exibir os demais conteúdos. <



Se o sistema Infotainment não puder efetuar a leitura dos dados de um cartão SD, um aviso correspondente será exibido no display.



Um cartão SD com dados de navegação não pode ser usado como armazenamento de outros arquivos. Os dados armazenados não serão reconhecidos pelo sistema Infotainment. <

Operar o sistema Infotainment

📖 Observe ⚠️ e ⓘ na página 187.

Abrir o manual digital do sistema Infotainment (se disponível)

Consulte o manual digital do sistema Infotainment para mais informações e dicas de operação.

1. Tocar em **[MENU]** ▶ ⓘ ▶ Manual.

Ligar ou desligar o sistema Infotainment

Se o sistema Infotainment não tiver sido desligado manualmente, o sistema Infotainment será iniciado ao ligar a ignição.

Se o último volume ajustado não exceder o volume inicial máximo pré-selecionado, o sistema Infotainment será iniciado nesse volume.

Veículos com cilindro da ignição: se a chave do veículo for retirada do cilindro da ignição, o sistema Infotainment vai se desligar automaticamente.

Veículos com botão de partida: se a porta do condutor for aberta com a ignição desativada, o sistema Infotainment vai se desligar automaticamente.



Se você ligar o sistema Infotainment manualmente com a ignição inativa, ele será desligado automaticamente após cerca de 30 minutos sem entradas ou inserções do usuário.

Menus principais na tela inicial

Os seguintes menus principais podem estar presentes na tela inicial em forma de superfícies de função:





Iluminação ambiente, Iluminação ambiente → Página 98.

 App-Connect → Página 184.

 App Store.

 Assistência ao condutor → Página 140.

 Veículo → Página 14.

 Ajuda: aqui você encontrará mais informações sobre as funções e a operação do sistema Infotainment, por exemplo, o guia rápido → Página 196.

 Função de carregamento sem fio.

 Som → Página 198.

 Ar-condicionado → Página 105.

 Mídias → Página 202.

 Fontes/mídias → Página 202.

 Perfil do usuário.

 Radio → Página 199.

 Informação legal.

 Configuração → Página 198.

 Aquecimento estacionário.

 Telefone → Página 205.

 Conectar telefone.

 Modo Valet.

Configurar a tela inicial

No sistema Infotainment, é possível configurar a disposição das superfícies de função no display inicial. A tela inicial não pode ser configurada em todos os sistemas Infotainment disponíveis.

1. Tocar e segurar a superfície de função até que a superfície de função seja visivelmente destacada.
2. Mover a superfície de função para a posição desejada e soltá-la.

Personalizar

Personalize as superfícies de função e vistas dependendo da versão → Página 197.

Ampliar ou reduzir a exibição de imagens e mapas no display

Recomendação: usar o polegar e o dedo indicador.

1. Tocar e segurar o display com dois dedos ao mesmo tempo.
 - Para ampliar a exibição de imagens e mapas, afastar os dedos lentamente um do outro.
 - Para reduzir a exibição de imagens e mapas, mover os dedos lentamente um em direção ao outro.

Personalizar o sistema Infotainment

 **Observe**  e  na página 187.

Dependendo da versão, você pode personalizar o sistema Infotainment para possibilitar um acesso rápido a funções favoritas ou usadas com frequência.

Nas vistas do sistema Infotainment, você encontrará blocos para acessar outros menus e funções.

Adaptar os blocos

Para personalizar o sistema Infotainment de acordo com suas necessidades, ajuste os blocos, bem como as funções exibidas dos blocos nas vistas do sistema Infotainment.

1. Tocar e segurar o bloco até que uma janela adicional seja exibida.
2. Tocar na função desejada na janela adicional. Dependendo do tamanho do bloco, existem várias funções diferentes à disposição.

Ou: para retornar à vista, tocar numa área vazia do display.

 Há sempre no mínimo duas vistas disponíveis. Esses menus não podem ser removidos. Conforme a versão, você pode adicionar outras duas vistas. No total, é possível a exibição de no máximo quatro vistas.

 Para alguns blocos, existem mais funções à disposição do que é possível ver à primeira vista na janela adicional. Para visualizar todas as funções, deslize para cima ou para baixo na janela adicional.

Ajustar o Control Center

Para permitir um acesso mais rápido às funções favoritas ou frequentemente utilizadas, personalize o Control Center do sistema Infotainment.

1. Abrir o Control Center.
2. Tocar e segurar a função até que uma janela adicional seja exibida.
3. Tocar e segurar a função desejada na janela adicional até que a função seja visivelmente destacada.
4. Mover a função para a posição desejada e soltá-la.



A função ativa é removida automaticamente do Control Center e incluída na janela adicional.



 Para o Control Center, existem mais funções à disposição do que é possível ver à primeira vista na janela adicional. Para visualizar todas as funções, deslize o dedo na janela adicional para a esquerda ou para a direita.

Abrir as dicas de personalização (se disponíveis)

Mais informações e dicas de personalização podem ser encontradas no manual digital do sistema Infotainment.

1. Tocar em    Adaptação.

  ou  A configuração não foi selecionada e está desativada ou desligada.

 ou  Abrir a lista suspensa.

 Aumentar o valor de ajuste.

 Diminuir o valor de ajuste.

 Voltar passo a passo.

 Avançar passo a passo.

 Alterar o valor de ajuste continuamente com o controle deslizante.

Configurações do sistema

Dependendo da versão, as configurações para os menus principais também podem estar disponíveis nas configurações do sistema.

As configurações do sistema podem incluir as seguintes funções, informações e possibilidades de ajuste:

- Display.
- Hora e data.
- Idioma.
- Idiomas adicionais do teclado.
- Unidades.
- Comando de voz.
- wi-fi® (WLAN).
- Conexão de dados.
- Gerenciar dispositivos móveis.
- Restaurar para as configurações de fábrica.
- Informações do sistema.
- Copyright.
- Assistente de configuração.

Abrir as configurações do sistema

1. Tocar em .
Ou: tocar em  Configuração.

Configurações de som

As informações e opções de configuração do equalizador, de posição, volume e setup podem estar disponíveis nas configurações de som.



Configurações de sistema e de som

 Observe  e  na página 187.

Alterar configurações

Os significados dos símbolos a seguir são válidos para todas as configurações de sistema e de som.

Ao fechar um menu, as alterações são assumidas automaticamente.

  ou  A configuração está selecionada e ativada ou acionada.

Abrir as configurações de som

1. Tocar em .

Ou: tocar em **[MENU]** ► Som.

Adaptar volume de fontes de áudio externas

Se o volume de reprodução de uma fonte de áudio externa precisar ser aumentado, reduzir antes o volume no sistema Infotainment.

Se a fonte de áudio conectada for reproduzida muito baixa, aumentar o volume de saída na fonte de áudio externa. Se isto não for suficiente, colocar o volume de entrada em **Médio** ou **Alto**.

Se a fonte de áudio externa conectada for reproduzida muito alta ou distorcida, diminuir o volume de saída na fonte de áudio externa. Se isto não for suficiente, colocar o volume de entrada em **Médio** ou **Baixo**.

Modo Valet

O modo Valet pode ser usado para bloquear o sistema Infotainment.

O modo Valet será ativado automaticamente se a função estiver ativada nas configurações, o motor estiver em funcionamento e a porta do condutor for aberta.

No caso de veículos sem chave do veículo, o modo Valet será ativado automaticamente se a função estiver ativada nas configurações, o motor estiver em funcionamento e a chave for removida do veículo.

O bloqueio pode ser liberado novamente, inserindo o PIN correto.

Ativar o modo Valet (acesso rápido)

1. Tocar em  ► **[P]**.

Ativar o modo Valet automático

O modo Valet automático pode ser ativado nas configurações.

1. Tocar em .

Definir o PIN

Antes de usar o modo Valet pela primeira vez, um PIN deve ser atribuído. O PIN deve conter quatro dígitos. O PIN pode ser adequado nas configurações.

1. Tocar em .

Redefinir o PIN

Se você tiver esquecido o PIN, o dispositivo deverá ser redefinido com todas as configurações e dados. Você pode redefinir o dispositivo nas configurações.

1. Tocar em .

Perfil do usuário do sistema Infotainment

Dependendo da versão, é possível criar um perfil do usuário no sistema Infotainment. Você pode personalizar o nome e a imagem do avatar do perfil do usuário, assim como o PIN do modo Valet.

Abrir o perfil do usuário

1. Tocar em  

Limpar o display

 **Observe**  e  na página 187.

Para limpar o display, observe esta lista de verificação:

- ✓ O sistema Infotainment está desligado.
- ✓ Usar pano limpo, macio e umedecido com água.
Ou: adquirir pano de limpeza disponível na Concessionária Volkswagen.
- ✓ no caso de sujeira persistente:
 - Umedecer a sujeira apenas com um pouco de água e deixar de molho.
 - Remover a sujeira com cuidado com um pano limpo e macio.

AVISO

Se o display for limpo com os produtos de limpeza incorretos ou em estado seco, o display poderá ser danificado.

- Exercer pouca pressão.
- Não utilize produtos de limpeza agressivos ou contendo solventes. Esses produtos de limpeza podem danificar o aparelho e deixar o display cego.

AVISO

Se o display estiver muito úmido, em alguns casos o display poderá ficar inoperante ou se desligar.

- Seque o display e depois deixe o veículo travado do lado de fora por pelo menos dois minutos. 

Rádio

Introdução ao assunto

No modo rádio, você pode receber estações de rádio disponíveis por meio de diferentes modos de recepção e salvar suas favoritas para acesso rápido.

Os modos de recepção disponíveis são dependentes do equipamento e não estão disponíveis em todos os países. Os modos de recepção em alguns países podem ser regulados, desligados ou até mesmo não mais oferecidos.

 As estações de rádio são responsáveis pelo conteúdo das informações transmitidas.

 Dispositivos elétricos adicionais conectados no veículo podem prejudicar a recepção do sinal de rádio e produzir ruídos nos alto-falantes.

 Películas ou etiquetas adesivas revestidas de metal nos vidros podem limitar a recepção em veículos com antenas no vidro. <



Descrições de funções

 Observe  e  na página 187.

Selecionar o tipo de recepção

Estão disponíveis diferentes canais, dependendo do tipo de recepção. Os tipos de recepção disponíveis dependem da versão e não estão disponíveis em todos os países.

1. Para abrir a lista de tipos de recepção, tocar em **Fonte**.

Ou: para abrir a lista das faixas de frequências, tocar em  ou .

2. Selecionar o tipo de recepção, por exemplo, FM.

Pesquisar e selecionar a estação

Você pode pesquisar e selecionar estações de maneiras diferentes. As possibilidades variam de acordo com o tipo de recepção.

Pesquisar estação no modo SCAN

No modo SCAN, as estações da faixa de frequências são sintonizadas de modo automático, sucessivamente, e reproduzidas por aproximadamente 5 segundos.

1. Para iniciar o modo SCAN, dependendo da versão, tocar em  ou  ► SCAN.

Ou: tocar em  ► Mídias ► Rádio ► SCAN.

O modo SCAN é indicado e a estação sintonizada nesse momento é exibida no display.

A superfície de função SCAN é exibida.

2. Para selecionar uma estação, tocar em SCAN.

O modo SCAN é interrompido e a estação sintonizada.

Selecionar a estação por meio do volante multifunções

Dependendo da versão, você pode selecionar estações da lista de estações ou dos favoritos usando o volante multifunções.

— Para selecionar a estação anterior, pressionar  no volante multifunções.

— Para selecionar a próxima estação, pressionar  no volante multifunções.

Selecionar a estação por meio da banda de frequências

1. Abrir as configurações e desligar a lista de estações resumida nas configurações.
2. Para abrir a banda de frequências, tocar em .
3. Tocar no cursor, deslocar para a banda de frequências e soltar na frequência desejada.

Ou: tocar num ponto na banda de frequências. O cursor vai automaticamente para a frequência correspondente.

A estação é sintonizada na frequência ajustada.

Selecionar estação na lista de estações

Dependendo da versão, é possível que você tenha que atualizar a lista de estações manualmente se você tiver saído da região depois que a lista de estações foi acessada pela última vez. No caso do tipo de recepção FM/DAB, a lista de estações geralmente é atualizada automaticamente.



1. Abrir a lista de estações.
2. Tocar na estação desejada.

A estação selecionada é sintonizada.

No caso do tipo de recepção FM/DAB, o melhor tipo de recepção é selecionado automaticamente conforme disponibilidade da estação.

Inserir manualmente a frequência das estações

Dependendo da versão, a frequência das estações pode ser inserida manualmente.

1. Tocar em  ► .
2. Inserir a frequência desejada.
3. Confirmar a entrada.

Selecionar estações e salvar como favoritas

Dependendo da versão, você pode salvar até 36 estações ou frequências de diferentes tipos de recepção como favoritas.

Salvar a estação como favorita

1. Sintonizar a estação desejada.
2. Tocar em .

Ou: tocar na estação na lista de estações e manter pressionada.

Os locais de armazenamento são exibidos.

3. Tocar no local de armazenamento e manter pressionado até que a estação tenha sido armazenada.

A estação é armazenada no local de armazenamento selecionado.

Se uma estação já estava armazenada no local de armazenamento, esta estação é removida do local de armazenamento e substituída pela nova estação.

Mostrar ou ocultar a exibição dos logoss de estação e a exibição de slide do DAB.

1. Tocar em .
2. Tocar no texto de rádio na reprodução atual.

Outras funções no modo rádio

As funções listadas abaixo dependem da versão e não estão disponíveis em todos os países.



Função de rádio de trânsito (função TP)



A função de rádio de trânsito (função TP) monitora as mensagens de uma estação de rádio de trânsito configurada para monitoramento de rádio de trânsito e as reproduz automaticamente no modo rádio em funcionamento ou no modo mídia. Para permitir a recepção de informações de trânsito, uma estação de rádio de trânsito deve estar disponível e a função TP deve estar ativada nas configurações → Página 201. As estações de rádio de trânsito não estão disponíveis em todos os países. Algumas estações sem rádio de trânsito próprio são compatíveis com a função TP por meio de uma estação de rádio de trânsito correspondente (EON).

Enquanto uma estação de rádio de trânsito estiver disponível, uma estação de rádio de trânsito será sintonizada automaticamente em segundo plano com o tipo de recepção AM e no modo mídia.

Se não houver recepção de nenhuma estação de rádio de trânsito, **No TP** será exibido no display. Nesse caso, o dispositivo procura automaticamente uma estação de rádio de trânsito que possa ser recebida. Assim que uma nova estação de rádio de trânsito puder ser recebida, o status no display muda novamente para TP.

Ativar a função TP

1. No modo rádio, tocar em  ou  e ativar Rádio de trânsito (TP).



Ou: no modo mídia, tocar em  ou  ► Mídias e ativar Rádio de trânsito (TP).

Logos de estações

Para algumas faixas de frequências, os logos de estação podem estar pré-instalados no sistema Infotainment.



Se, nas configurações, **Seleção automática de logotiposs das estações** estiver ativada, os logos de estações serão atribuídos automaticamente às estações.

Ativar a atribuição automática dos logos de estação

1. No modo rádio, tocar em  ou  e ativar Seleção automática de logotiposs de emissoras.

Atribuir logos de estações manualmente

No caso do tipo de recepção AM, os logos de estação não podem ser atribuídos manualmente.

1. No modo rádio, tocar em  ► Logotiposs das emissoras.
2. Selecionar a estação à qual um logo de estação deve ser atribuído.
3. Selecionar o logotipo de estação.
4. Caso desejado, repetir o processo para outras estações.
5. Para encerrar a atribuição de logos de estação, tocar em .

Funções e símbolos

 **Observe**  e  na página 187.

Funções



As funções e os possíveis tipos de recepção dependem da versão e não estão disponíveis em todos os países.

- Sintonizador AM.
- Sintonizador único FM.
- Duplo sintonizador de FM (antena diversity).
- Resumo de lista de estações.
- Resumo de lista da memória.
 - Todas as estações armazenadas em botões de estações reunidas em uma mesma lista.
 - Até 36 botões de estação como posições de memorização de favoritos.
- Amplificador de antena.

Símbolos

Os símbolos dependem da versão e não estão disponíveis em todos os países e podem parecer diferentes conforme o sistema Infotainment.

Símbolos em geral

1. Para abrir o menu principal, acessar a tela inicial e tocar em  ou  → Página 192.



Selecionar o tipo de recepção AM.



Selecionar o tipo de recepção FM.



Abrir as informações adicionais sobre a estação selecionada.



Selecionar a estação anterior na lista de estações ou nos favoritos.



Selecionar a próxima estação na lista de estações ou nos favoritos.



Selecionar o tipo de recepção.



Abrir a lista de memória dos favoritos.



Pequeno numa lista de estações: estações já salvas como favoritas.



ou  Abrir as configurações.

TP A função de rádio de trânsito (função TP) para supervisão do trânsito está ativada.

Sem TP A estação de rádio de trânsito selecionada não está disponível.

AF Off O rastreamento automático de estações (AF) está desligado.

RDS Off O sistema de dados de rádio (RDS) está desligado.

Símbolos do tipo de recepção AM



Abrir a lista de estações AM.



Atualizar lista de estações manualmente.



Abrir a banda de frequências para selecionar manualmente a frequência AM.

Símbolos do tipo de recepção FM



Abrir a lista de estações FM.



Abrir a banda de frequências para selecionar manualmente a frequência FM.

Possível apenas se a lista de estações resumida estiver desativada.



Mídia

Introdução ao assunto

No modo mídia, você pode reproduzir arquivos de mídia de unidades de armazenamento de dados por meio do sistema Infotainment e salvar seus favoritos para acesso rápido.

Conforme o equipamento, podem ser usadas as seguintes unidades de armazenamento de dados como fonte de mídia:

- Meio de armazenamento USB, por exemplo, pen drive USB.
- Dispositivo Bluetooth, por exemplo, telefone móvel.
- Cartão SD.

Dependendo da versão, podem ser reproduzidos os seguintes tipos de arquivos de mídia:

- Arquivos de áudio, por exemplo, música.
- Arquivos de vídeo.

Limitações e orientações sobre unidades de armazenamento de dados

As unidades de armazenamento de dados sujas, superaquecidas e danificadas podem estar inutilizadas. Observar as orientações do fabricante.

Diferentes qualidades das unidades de armazenamento de dados de vários fabricantes podem causar falhas na reprodução de mídia.

Uma configuração errada de uma unidade de armazenamento de dados pode fazer com que essa unidade não possa ser mais lida.

Volume da memória, estado de uso (operações de cópia e exclusão), sistema de arquivos, estrutura de pastas e quantidade de dados armazenados podem prolongar o tempo de leitura das unidades de armazenamento de dados.

As listas de reprodução determinam apenas uma sequência de reprodução e referem-se ao local da memória dos arquivos de mídia dentro da estrutura de pastas. Nas listas de reprodução não há nenhum arquivo de mídia salvo. Para reproduzir uma lista de reprodução, os arquivos de mídia devem estar nos locais de memória da unidade de armazenamento de dados, à qual a lista de reprodução se refere.

 Nenhuma responsabilidade pode ser assumida por arquivos danificados, alterados ou perdidos nas unidades de armazenamento de dados. <

Reproduzir o arquivo de mídia

 **Observe**  e  na página 187.

Conectar e selecionar a fonte de mídia

1. Conectar a fonte de mídia.
2. Tocar em **Minhas mídias** e selecionar a fonte de mídia desejada.

Buscar e selecionar arquivos de mídia

Existem várias formas de pesquisar e reproduzir arquivos de mídia de uma fonte de mídia.

Pesquisar a fonte de mídia selecionada

Todos os arquivos de mídia na fonte de mídia conectada podem ser encontrados por meio de uma estrutura de pastas ou da busca de texto completo.

1. Exibir estrutura de pastas.
2. Pesquisar estrutura de pastas pelo título desejado.

Ou: para iniciar a pesquisa de texto completo, tocar em .

A linha de inserção é exibida.

3. Inserir o nome do título desejado.

A lista dos títulos encontrados é atualizada automaticamente durante a inserção.

4. Tocar no título desejado.

Se, no início de uma reprodução, a seleção se encontrar em uma pasta na fonte de mídia, os arquivos de mídia que se encontrarem ali serão adicionados à reprodução.

Quando uma lista de reprodução for tocada, todos os títulos disponíveis na lista de reprodução serão adicionados à reprodução.

5. Fechar a seleção com **X**.

Salvar arquivo de mídia como favorito

Apenas arquivos de mídia que são exibidos em **Minhas mídias** nas pastas **Música** e **Vídeo** podem ser salvos como Favoritos. É possível armazenar títulos, álbuns, artistas e gêneros como favoritos.

1. Iniciar a reprodução da faixa desejada.
2. Abrir a lista de favoritos.
3. Tocar no local de armazenamento livre.

Ou: tocar numa posição de favorito já ocupada e manter pressionada por aproximadamente três segundos.

4. Escolher **Selecionar** na lista de seleção, por exemplo, título.

As opções de seleção opções na lista de seleção dependem dos dados que estiverem contidos no arquivo de mídia. Por exemplo, se não houver nenhum gênero indicado nos arquivos de música, o gênero não poderá ser armazenado como favorito.

Se houver um arquivo de vídeo em reprodução nesse momento, somente será possível armazenar esse vídeo como favorito.

A seleção é armazenada na posição de favorito selecionada como favorito. Se a posição do favorito já estiver ocupada, o favorito armazenado anteriormente será substituído pela seleção.

Selecionar o arquivo de mídia dos favoritos

1. Abrir a lista de favoritos.
2. Tocar no favorito desejado.

Conforme a seleção, todas as faixas salvas como favoritas serão adicionadas à reprodução atual.

Reprodução de entretenimento por meio do sistema Infotainment

Por meio do sistema Infotainment, músicas e vídeos podem ser reproduzidos.

Operação de vídeo

Na operação de vídeo, um vídeo de uma unidade de armazenamento de dados pode ser reproduzido no display do sistema Infotainment.

O som do vídeo é reproduzido pelos alto-falantes do veículo.

A imagem do vídeo é exibida somente com o veículo parado. Com o veículo em movimento, o display do sistema Infotainment é desligado. O som do vídeo continua sendo emitido.

Em alguns países, por razões de segurança rodoviária, nenhuma imagem de vídeo é exibida, mesmo quando o veículo está parado. <

Funções e símbolos

 **Observe**  e  na página 187.

Funções



As funções e os possíveis formatos de mídia dependem da versão e não estão disponíveis em todos os países.









- Reprodução de mídia e comando de mídia por meio de fontes de mídia conectadas.
- Reprodução de áudio nos seguintes formatos:
 - AAC.
 - APE.
 - ALAC.
 - FLAC.
 - MP2.
 - MP3.
 - MP4.
 - Vorbis.
 - OPUS.
 - WMA.
 - WAV.
- Reprodução de vídeo nos seguintes formatos:
 - MPEG-1 e MPEG-2 (.mpg, .mpeg, .mkv, .avi).
 - ISO MPEG-4 ASP; Xvid (.mp4, .m4v, .mov, .mkv, .avi).
 - ISO MPEG-4 AVC / H.264 (.mp4, .m4v, .mov, .mkv, .avi).
 - Windows Media Video 9 (.wmv, .asf, .mkv, .avi).
- Listas de reprodução entre dispositivos.
- Banco de dados de mídia de fontes abrangentes: **Minhas mídias**.
 - Os dados de todas as fontes de mídia conectadas ao sistema Infotainment são arquivados em um banco de dados de mídia.
 - Se **Minhas mídias** estiver selecionado, primeiramente são exibidas as categorias, por exemplo, música, e as fontes de mídia conectadas.
 - Todos os arquivos de mídia de dispositivos USB são filtrados por categoria, por exemplo, álbuns. Essa vista de categorias sempre é exibida em **Minhas mídias**. A estrutura clássica das pastas de cada unidade de armazenamento USB também se encontra no menu **Minhas Mídias**.
- Busca de mídia.

Símbolos

Os símbolos dependem da versão e não estão disponíveis em todos os países e podem parecer diferentes conforme o sistema Infotainment.

Símbolos em geral

- Para abrir o menu principal, acessar a tela inicial e tocar em   → Página 192.
Ou: Abrir a tela inicial e tocar em  → Página 192.
Ou: pressionar **[MEDIA]**.

	Iniciar a reprodução.
	Parar a reprodução.
	Ir para o título anterior.
	Ir para o próximo título.
	Repetir faixas atuais.
	Repetir todas as faixas.
	Ativar sequência de reprodução aleatória.
	Pesquisar fonte de mídia atual (vista de listas).
	Fechar vistas de listas.
	Abrir a lista de favoritos.
	Voltar para a pasta superior da fonte de mídia.
	Abrir as configurações.
Símbolos de fontes de mídia	
	Minhas mídias: selecionar o banco de dados de mídia de fontes abrangentes Minhas mídias como fonte de mídia. Em Minhas mídias , é possível selecionar os dispositivos USB conectados e sua estrutura de pastas.
	Áudio Bluetooth: selecionar o dispositivo conectado via Bluetooth como fonte de mídia.
Símbolos de categorias e grupos de arquivos de mídia	
	Título de música.
 ou 	Vídeos.
	Listas de reprodução.

 Álbuns.

 Artistas.

 ou  Gênero.

 Podcasts.

 Audiobooks.

Símbolos na reprodução de vídeos

 Reproduzir vídeo no modo de tela inteira.

 Minimizar reprodução.

Interface de telefone

Introdução ao assunto

Com a interface de telefone, é possível conectar seu telefone móvel com o sistema Infotainment e controlar as funções do telefone através do sistema Infotainment. O som é reproduzido nos alto-falantes do veículo. Conforme a versão, é possível conectar simultaneamente até dois telefones móveis com o sistema Infotainment → Página 206.

As funções dependem da versão, não estão disponíveis em todos os países e dependem do telefone móvel utilizado e de seu sistema operacional.

Velocidades altas, condições climáticas e de estradas ruins, altos níveis de ruídos, mesmo fora do veículo, e a qualidade da rede, podem prejudicar uma chamada telefônica no veículo.

A interface de telefone pode conter um amplificador de antena que melhora a qualidade da recepção do telefone móvel.

 O pareamento de um dispositivo, por exemplo, telefone móvel, é realizado em princípio somente uma vez. A conexão do dispositivo ao sistema Infotainment por Bluetooth ou wi-fi (WLAN) pode ser restabelecida a qualquer momento sem necessidade de parear o dispositivo outra vez.

 Ao fazer uma chamada telefônica através do sistema de viva voz ou a um volume elevado,

uma chamada também pode ser ouvida por terceiros fora do veículo.

Locais com prescrições especiais

Desligar o telefone móvel e a interface de telefone em locais com risco de explosão. Estes locais nem sempre estão identificados claramente. Fazem parte disso, por exemplo:

- Imedições de tubulações e tanques, nos quais se encontram produtos químicos.
- Conveses inferiores em navios e balsas.
- Imedições de veículos movidos a GPL, por exemplo, propano ou butano.
- Lugares nos quais se encontram produtos químicos ou partículas como farinha, poeira ou pó metálico na atmosfera.
- Qualquer outro lugar em que o motor do veículo ou o telefone móvel deva ser desligado.

ATENÇÃO

Em lugares onde há risco de explosão, por exemplo, perto de postos de abastecimento, e em lugares com regulamentações especiais, faíscas de ignição, por exemplo, causadas por descargas eletrostáticas ou telefones móveis, podem causar uma explosão ou incêndio e causar ferimentos graves ou fatais.

- Desligue o telefone móvel e a interface de telefone em locais onde haja risco de explosão, por exemplo, perto de postos de abastecimento, e em locais com regulamentações especiais.
- Não opere o telefone móvel e a interface de telefone em locais onde haja risco de explosão, por exemplo, perto de postos de abastecimento, e em locais com regulamentações especiais.

AVISO

A radiação emitida pelo telefone móvel ligado pode causar interferências em aparelhagem médica e equipamentos técnicos sensíveis, o que pode resultar em falha de função ou danos nos aparelhos.

- Desligue sempre o telefone móvel em lugares com regulamentos especiais e quando o uso de telefones móveis for proibido.

Tipos de interface de telefone

Os seguintes tipos de interface de telefone podem estar, dependendo do país e da versão, presentes em seu veículo:

- Equipamento básico da interface de telefone.

A interface de telefone utiliza o perfil Bluetooth Hands-free Profile (HFP) para a transmissão. Com ela, as funções do telefone podem ser usadas

através do sistema Infotainment e reproduzidas pelos alto-falantes do veículo.

– Interface de telefone Comfort.

A interface de telefone Comfort também usa o perfil Bluetooth HFP, do mesmo modo que o equipamento básico da interface de telefone.

A interface de telefone Comfort pode estar equipada com a função de carregamento sem fio → Página 176. Para usar as funções de carregamento sem fio, é necessário colocar um telefone móvel adequado no porta-objetos. Se você colocar um telefone móvel adequado no porta-objetos, o telefone móvel será, conforme a versão, conectado à antena do veículo. Isso faz com que a recepção e a qualidade de conversação melhorem.

Função de carregamento sem fio e conexão com a antena do veículo

Conforme a versão e o modelo, bem como em alguns países, uma conexão com as antenas do veículo é estabelecida automaticamente usando o porta-objetos da função de carregamento sem fio → Página 176 no lado do condutor. Isso pode reduzir os sinais de interferência na recepção do telefone móvel. Se a recepção ou a qualidade da chamada não melhorar, ou se os sinais de interferência durante a recepção do telefone móvel ainda forem audíveis, colocar o telefone móvel de cabeça para baixo, com a tela voltada para cima, no porta-objetos da função de carregamento sem fio para melhorar a conexão.

Dependendo da versão e em alguns países, a função de carregamento sem fio pode carregar vários telefones móveis simultaneamente. Neste caso, a conexão com a antena externa só poderá ser estabelecida se o porta-objetos do lado do condutor for utilizado. <

Parar, conectar e gerenciar

📖 **Observe** ⚠️ e ⓘ na página 187 e ⚠️ e ⓘ no início desse capítulo na página 205.

Pareie um telefone móvel com o sistema Infotainment para utilizar as funções da interface de telefone.

Dependendo da versão, é possível conectar simultaneamente até dois telefones móveis com o sistema Infotainment. Nesse caso, apenas um dispositivo estará ativo e poderá ser usado para realizar chamadas. O segundo dispositivo pode ser usado para atender chamadas e para a reprodução de mídia através do sistema Infotainment.

As funções disponíveis não dependem do telefone móvel utilizado nem do sistema operacional respectivo.

As funções listadas abaixo podem não estar disponíveis em todos os sistemas Infotainment, conforme a versão e em alguns países.

Parar o telefone móvel

O telefone móvel deve ser pareado com o sistema Infotainment antes da primeira conexão. Nesse caso, um perfil do usuário é armazenado automaticamente no sistema Infotainment. O processo de pareamento pode durar alguns minutos.

Premissas:

- ✓ O Bluetooth está ativado no telefone móvel.
- ✓ O Bluetooth está ativado no sistema Infotainment.

1. No telefone móvel, abrir a lista de dispositivos Bluetooth disponíveis e selecionar o nome do dispositivo do sistema Infotainment.
2. Observar e, se for o caso, confirmar as mensagens no telefone móvel e no sistema Infotainment.

Se o pareamento foi bem-sucedido, os dados do telefone móvel serão armazenados no perfil do usuário.

3. *Opcionalmente:* confirmar a mensagem de transmissão de dados no telefone móvel.

⚠️ ATENÇÃO

Realizar o pareamento durante a condução pode provocar acidentes ou ferimentos.

- O pareamento deve ser realizado somente com o veículo parado.

ⓘ O pareamento de certos telefones móveis exige um PIN no display do telefone móvel. Para concluir o pareamento, insira esse PIN no sistema Infotainment.

ⓘ Em alguns veículos e, conforme a versão, o pareamento e a conexão também são possíveis por meio de acesso rápido no display inicial tocando em  no display inicial.

ⓘ Conforme a versão, a função de carregamento sem fio pode ser desativada enquanto você estiver no menu **Telefones móveis conhecidos**. A função de carregamento sem fio será reativada quando você sair do menu.

Conectar o telefone móvel

Premissa:

- ✓ Um telefone móvel está pareado com o sistema Infotainment.

1. Ativar o Bluetooth no telefone móvel.

Descrições de funções

📖 **Observe** ⚠ e ⓘ na página 187 e ⚠ e ⓘ no início desse capítulo na página 205.

Perfil de usuário

Para cada telefone móvel pareado, um perfil do usuário é criado automaticamente. No perfil do usuário são salvos dados do telefone móvel como, por exemplo, dados de contato. No sistema Infotainment, é possível haver, no máximo, dez perfis de usuário armazenados ao mesmo tempo.

Excluir completamente os dados salvos

1. Redefinir o sistema Infotainment para as configurações de fábrica → Página 198.

Conexão ativa e passiva

Para utilizar as funções da interface de telefone, é necessário que pelo menos um telefone móvel esteja conectado com o sistema Infotainment. Se houver vários telefones móveis conectados com o sistema Infotainment, será possível alternar entre a conexão ativa e passiva. Para operar a interface de telefone com o telefone móvel desejado, estabeleça uma conexão ativa com o sistema Infotainment.

Diferença entre tipos de conexão

Ativa O telefone móvel está pareado e conectado. As funções da interface de telefone são executadas com os dados desse telefone móvel.

Passiva O telefone móvel está pareado e conectado. Somente as chamadas recebidas podem ser operadas pela interface de telefone. Não há outras funções disponíveis.

Os telefones móveis pareados estão armazenados no sistema Infotainment mesmo que não estejam conectados no momento.

Alterar o tipo de conexão (passiva para ativa)

Premissa:

- ✓ Vários telefones móveis estão conectados ao mesmo tempo com o sistema Infotainment.

1. Tocar em

Ou: tocar no nome do telefone móvel ativo.

Ou: tocar em **Substituir**.

O telefone móvel com conexão ativa está marcado.

2. Tocar no nome do telefone móvel desejado.

Outros telefones móveis encontram-se automaticamente no modo de conexão passiva.

Gerenciar conexões

Premissa:

- ✓ O telefone móvel está pareado e conectado.

1. Abrir o display inicial e tocar em ► **Dispositivos móveis**.
2. Tocar na tecnologia desejada para a conexão.

Agenda telefônica

Na primeira vez que um telefone móvel for pareado com o sistema Infotainment, a agenda telefônica será armazenada no sistema Infotainment. Se for o caso, a transferência deve ser confirmada no telefone móvel.

Conforme a versão, até 5000 entradas de contato podem ser armazenadas na lista telefônica.

A agenda telefônica é atualizada após cada nova conexão realizada. A agenda telefônica existente pode continuar sendo usada durante a atualização.

Se houver compatibilidade com ligações em conferência, a agenda telefônica poderá ser aberta durante um telefonema e outro participante poderá ser adicionado à ligação.

Se uma imagem for salva para um contato, ela poderá ser exibida na lista ao lado da entrada.

Os símbolos podem ter outra aparência de conforme o sistema Infotainment.

Telefonar

Para iniciar uma chamada, selecionar um número de telefone. Existem várias funções disponíveis para selecionar um número de telefone.

Utilizar dados de contato

Se você tiver mais de um número de telefone por contato, você deve selecionar o número de telefone desejado.

1. Tocar em

Ou: para procurar um contato, tocar em e inserir o nome do contato no campo de inserção.

Ou: para fazer uma chamada para um favorito, tocar num favorito no menu principal da interface de telefone.

2. Para iniciar a chamada, tocar num contato na lista.

 Ao pesquisar um contato, inserir o sobrenome e o nome separados por um espaço.

Utilizar lista de chamadas



A interface de telefone exibe a lista de chamadas do telefone móvel. Iniciar chamadas pela lista de chamadas.

1. Tocar em  ► Todos.

Ou: tocar em  e filtrar as entradas da lista de chamadas, por exemplo, chamadas perdidas.

2. Para iniciar a chamada, tocar num número ou, se for o caso, num contato da lista.

Introduzir número de telefone manualmente

1. Tocar em  e inserir um número de telefone.
2. Para iniciar a chamada, tocar em .

 Enquanto o número de telefone é inserido, os contatos correspondentes ao número são exibidos no display do sistema Infotainment.

Favoritos e botões de discagem rápida

Um botão de discagem rápida pode ser programado com um favorito da agenda telefônica. Se houver uma imagem para a entrada, ela será exibida nesse botão de discagem rápida.

Os botões de discagem rápida devem ser programados manualmente e são atribuídos a um perfil de usuário → Página 206, → Página 180.

Programar botões de discagem rápida

1. Tocar no botão de discagem rápida livre.
2. Tocar em contato da agenda telefônica ou procurar pela barra de pesquisa. Se houver vários números de telefone memorizados para o contato, tocar em Números na lista.

Editar botão de discagem rápida

1. Tocar e segurar o botão de discagem rápida até que a agenda telefônica seja aberta.
2. Tocar em Novo contato na agenda telefônica. Se houver vários números de telefone memorizados para o contato, tocar em Números na lista.

Acessar um Favorito



1. Tocar no botão de discagem rápida programado.

 Os favoritos não são atualizados automaticamente. Se o número de telefone de um contato for alterado, o botão de discagem rápida deve ser programado novamente.

Excluir Favoritos do botão de discagem rápida

1. Tocar em  ►  ► Gerenciar Favoritos.

Para excluir um favorito, toque no botão de discagem rápida desejado .

Ou: tocar em  ► .



Ou: para excluir todos os favoritos de todos os botões de discagem rápida, tocar em Excluir tudo.

2. Tocar em confirmação para excluir.





Enviar mensagens de texto

Conforme o telefone móvel e o sistema Infotainment utilizados, é possível enviar e receber SMSs, de acordo com o país, e-mails por meio da interface de telefone.

Enviar SMS

1. Tocar em  ► SMS ► Nova mensagem e digitar a mensagem na tela.
2. Inserir o contato desejado na barra de pesquisa.
3. Para enviar a mensagem, tocar em OK. 

Funções e símbolos

 Observe  e  na página 187 e  e  no início desse capítulo na página 205.

Funções

As funções dependem da versão e não estão disponíveis em todos os países. As funções disponíveis dependem do telefone móvel utilizado e do sistema operacional respectivo.

O veículo pode ter uma função de viva-voz.

Símbolos

Os símbolos dependem da versão e não estão disponíveis em todos os países e podem parecer diferentes conforme o sistema Infotainment.

Símbolos em geral

1. Para abrir o menu principal, acessar a tela inicial e tocar em  → Página 192.

Ou: Tocar no campo sensor  → Página 192.

Ou: Pressionar o botão  → Página 192.



 Abrir lista de contatos.

 Abrir as listas de chamadas recebidas e realizadas.

 Seleção de número de telefone.

 Abrir mensagens de texto (SMS E, conforme o país, e-mail).

 Trocar dispositivo ativo.

 ou  Abrir as configurações.

Símbolos para telefonemas

 Atender e exibir a chamada.

 Finalizar ou rejeitar ligação.

 Silenciar sistema de viva voz.

 Colocar ligação em espera.

 Continuar a ligação.

 Adicionar participantes a uma conferência ou iniciar uma conferência.

SOS ou  Enviar chamada de emergência (SOS).

 Receber auxílio em caso de pane.

 Caixa de correio.



i Obter informações sobre a marca Volkswagen e serviços de valor agregado relacionados a trânsito e viagens.

Símbolos nas listas de chamadas

1. Para abrir as listas de chamadas, tocar em .

 ou  Chamada recebida.

 ou  Chamada realizada.

 ou  Chamada perdida (chamada não atendida).

 Chamadas frequentes ou favoritos do telefone móvel, se compatível com o telefone móvel.

 Número de telefone (comercial).

 Número de telefone (particular).

 Número do telefone móvel.

 Número de fax.

 Aparelho de fax (empresa).

 Número de fax (particular).

Comando de voz

Introdução ao assunto

Com o comando de voz, você pode executar determinadas funções por comando de voz.

Dependendo do idioma definido no sistema Infotainment, o comando de voz baseado em comando (padrão) está disponível no veículo.

Meu veículo possui comando de voz?

Se o volante multifunções tiver o botão do comando de voz  ou o botão **VOICE** estiver disponível no sistema Infotainment ou o seu veículo entender a palavra de ativação, um comando de voz está instalado no veículo.

 Em preto com fundo azul: o comando de voz está ativo e reconhece as palavras faladas.

 Teste o comando de voz antes de dirigir para se familiarizar com a função.

Características do comando de voz

Comando de voz baseado em comando (padrão)

Somente comandos de voz formulados de forma gramaticalmente correta são reconhecidos pelo comando de voz. Os comandos de voz devem seguir

uma sintaxe fixa para serem reconhecidos corretamente, por exemplo, "Navegar por [cidade, nome da rua, número da casa]". Você pode encontrar mais exemplos no sistema Infotainment. O comando de voz baseado em comando pode ser executado em qualquer idioma disponível.

Idiomas suportados

O número de idiomas disponíveis no seu país depende da versão.

Inicie o comando de voz falando a palavra de ativação disponível em seu país → Página 210.

Iniciar e terminar o comando de voz

Comandos de voz

O comando de voz detecta apenas comandos no idioma que foi configurado no sistema Infotainment.

Observe as seguintes dicas para emitir comandos de voz corretamente:

- ✓ Fale de forma clara e com volume normal. Falar um pouco mais alto em velocidades maiores.
- ✓ Não pronunciar as palavras com ênfase excessiva nem usar variantes muito regionais.
- ✓ Não fazer pausas longas ao falar.
- ✓ Evite ruídos externos e paralelos.
- ✓ Não dirija a corrente de ar dos difusores de ar na direção do microfone ou do revestimento do teto.

Sugestões de comandos de voz

1. Tocar em **HOME** ► ► ► **🗨️**.

Ou: tocar em **MENU** ► ► ► **🗨️**.

 Para uma detecção confiável dos nomes da agenda, dependendo do teor da agenda, pode ser interessante trocar a sequência de nome e sobrenome do contado desejado.

Iniciar o comando de voz

Dependendo da versão, o comando de voz pode ser iniciado utilizando diversos métodos:

- Iniciar a fala: falar a palavra de ativação → Página 210.
- Iniciar por meio do volante multifunções: pressionar o botão do comando de voz **🗨️** ou **🗨️**.
- Iniciar através do sistema Infotainment: tocar em **VOICE**.

 Conforme o telefone móvel e o sistema operacional, e no caso de alguns sistemas Infotain-

ment, o comando de voz de um telefone móvel conectado pode ser iniciado pressionando e segurando o botão do comando de voz **🗨️** ou **🗨️** ou o botão **VOICE** → Página 184.

Encerrar o comando de voz

Dependendo da versão, o comando de voz pode ser encerrado utilizando diversos métodos:

- Encerrar a fala: para abrir sugestões para um comando de voz para cancelar, tocar em **HOME** ► ► ► **🗨️** ► **Geral**.
- Ou:** tocar em **MENU** ► ► ► **🗨️**.
- Encerrar por meio do volante multifunções: pressionar o botão do comando de voz **🗨️** duas vezes consecutivas e rapidamente ou **🗨️** uma vez.
- Encerrar automaticamente: o comando de voz será encerrado automaticamente se você usar as funções no sistema Infotainment, ativar o sistema de estacionamento, realizar chamadas telefônicas ou se ocorrerem instruções de voz e alertas da navegação.

Palavra de ativação

As palavras faladas no veículo são verificadas quanto à palavra de ativação na memória cíclica do sistema Infotainment. O comando de voz começará assim que o sistema Infotainment detectar a palavra de ativação. Uma memória cíclica é sempre substituída automaticamente após cerca de 15 segundos. Não são transmitidos dados ou palavras faladas no veículo. Se a palavra de ativação estiver desativada, a memória cíclica estará inativa.

Ativar e desativar a palavra de ativação

Quando a palavra de ativação estiver desligada, o comando de voz não pode ser ativado pela palavra de ativação.

1. Abrir a tela inicial e tocar em **⚙️** ► **Comando de voz** ► **Tom de início/término do comando de voz** **OU** em **Palavra de ativação**.

Falar e reconhecer a palavra de ativação

Premissa:

- ✓ A Palavra de ativação está ativada nas configurações.

BG Здравей Volkswagen.

BR Olá Volkswagen.

CDN	Bonjour Volkswagen.
CZ	Ahoj Volkswagen.
D	Hallo Volkswagen.
DK	Hej Volkswagen.
E	Hola Volkswagen.
F	Bonjour Volkswagen.
FIN	Hei Volkswagen.
GB	Hello Volkswagen.
GR	Γεια σου Volkswagen.
I	Ciao Volkswagen.
J	ハロー Volkswagen.
MEX	Hola Volkswagen.
N	Hallo Volkswagen.
NL	Hallo Volkswagen.
P	Olá Volkswagen.
PL	Cześć Volkswagen.
ROK	안녕 Volkswagen.
RUS	Привет Volkswagen.
S	Hej Volkswagen.

TR	Merhaba Volkswagen.
USA	Hello Volkswagen.

Solução de problemas

O comando de voz não está respondendo

- O comando de voz não está disponível no seu idioma.
- Definir o idioma de sistema correto no sistema Infotainment.
- Iniciar o comando de voz usando a palavra de ativação ou o botão do comando de voz do volante multifunções.
- Os comandos de voz não são reconhecidos devido a um erro do sistema. Entre em contato com uma empresa especializada e qualificada. A Volkswagen recomenda procurar uma Concessionária Volkswagen.

O comando de voz está fornecendo respostas inadequadas

- O comando de voz interpretou incorretamente a pergunta.
- Falar o comando de voz novamente de forma clara e distinta.

O comando de voz não está executando a função

- A função não pode ser executada via comando de voz.
- A função não pode ser executada em todos os idiomas. Sugestões de comandos de voz no idioma definido podem ser encontradas no sistema Infotainment.
- Os ajustes na função impedem a ativação ou execução.
- O comando de voz não entendeu o comando de voz.
- Não há dados suficientes.

Transportar

Guardar volumes de bagagem e mercadorias

Guardar todos os volumes de bagagem no veículo de maneira segura

- Distribuir as cargas no veículo da maneira mais uniforme possível. Não cobrir nenhuma abertura de ventilação.
- Guardar sempre a bagagem e os objetos pesados no compartimento de bagagem e colocar à frente, na medida do possível → .
- Observar as cargas admissíveis sobre os eixos e o peso bruto admissível do veículo → Página 322.
- Também guardar pequenos objetos de maneira segura.
- Se necessário, rebater o encosto do banco traseiro para trás e encaixar com segurança.
- Se necessário, adequar o alcance do farol. Veículos com regulagem dinâmica de alcance do farol se adaptam automaticamente.
- Adequar a pressão dos pneus conforme a carga. Observar a etiqueta da pressão dos pneus → Página 261.

ATENÇÃO

Objetos ou animais soltos ou fixados incorretamente podem causar ferimentos graves ou fatais em manobras de direção e de frenagem súbitas ou em acidentes. Isso vale especialmente nos casos em que objetos são atingidos por um airbag acionado, sendo arremessados pelo interior do veículo.

- Guarde todos os objetos no veículo de maneira segura. Observe as determinações legais.
- Acomode os objetos no interior do veículo de maneira que eles nunca cheguem à área de expansão dos airbags durante a condução.
- Proteja animais no veículo com um sistema que seja apropriado ao seu peso e tamanho.
- Mantenha sempre os porta-objetos fechados durante a condução.
- Não guarde objetos rígidos, pesados ou de superfície cortante em porta-objetos abertos no interior do veículo, sobre a superfície atrás do encosto do banco traseiro ou no painel de instrumentos sem que estes estejam corretamente fixados.
- Remova objetos rígidos, pesados ou de superfície cortante de peças de roupa e bolsas no interior do veículo e guarde-os de maneira segura.

ATENÇÃO

Ocupar uma posição inadequada no banco devido a objetos guardados pode ter como consequência ferimentos graves ou fatais em caso de manobras de frenagem e direção repentinas e acidentes.

- Nunca guarde objetos em um banco, caso este deva ser ocupado e usado por uma pessoa.

ATENÇÃO

Ao transportar objetos pesados, as características de condução do veículo são modificadas pelo deslocamento do centro de gravidade e a distância de frenagem aumenta. Carga pesada que não tenha sido guardada ou fixada corretamente pode afetar o comportamento de direção do veículo, por exemplo, devido a deslizamento da carga. Isto pode levar à perda de controle sobre o veículo e resultar em ferimentos graves ou fatais.

- Nunca sobrecarregue o veículo. Tanto o carregamento quanto a distribuição da carga no veículo têm influência sobre o comportamento de direção e sobre o efeito de frenagem.
- Distribua o carregamento sempre de maneira uniforme e o mais fundo possível no veículo.
- Acomode objetos pesados de maneira segura o mais para frente possível do eixo traseiro no compartimento de bagagem.
- Assegure objetos soltos contra deslizamento.
- Ajustar sempre a velocidade e a forma de condução às condições de visibilidade, do clima, da pista e do trânsito.
- Acelere com muito cuidado e cautela.
- Evitar manobras repentinas de frenagem e condução.
- Quando o veículo tiver carga pesada, freie antes que de costume.

AVISO

Objetos com atrito nos vidros traseiros podem ocasionar danos, por exemplo, nos filamentos do desembaçador do vidro traseiro.

- Carregue o compartimento de bagagem a uma altura tal que não haja objetos apoiados no vidros traseiros.

AVISO

Os sistemas de bagageiro fixados ao spoiler traseiro podem danificar o veículo.

- Não fixe nenhum bagageiro ou sistemas de bagageiro, por exemplo, suporte de bicicletas, no spoiler traseiro do veículo.

Assoalho do compartimento de bagagem

Abrir e fechar o assoalho do compartimento de bagagem

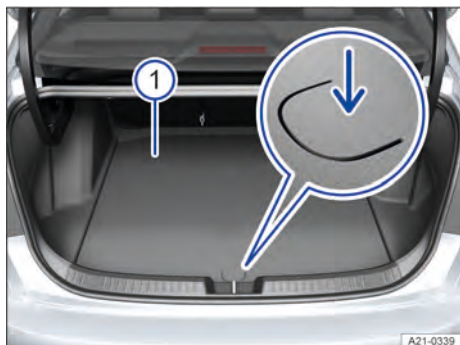

Fig. 142 No compartimento de bagagem: abrir o assoalho do compartimento de bagagem.

- ① Assoalho do compartimento de bagagem.

Abrir o assoalho do compartimento de bagagem

1. Segurar na abertura ou na tira do assoalho do compartimento de bagagem → Fig. 142 (seta) e levantar o assoalho do compartimento de bagagem.

Fechar o assoalho do compartimento de bagagem

1. Colocar cuidadosamente o assoalho do compartimento de bagagem na posição inicial.

ⓘ AVISO

A utilização inadequada pode danificar o assoalho do compartimento de bagagem ou o revestimento do compartimento de bagagem.

- Não solte o assoalho do compartimento de bagagem ao fechá-lo, mas sempre conduza-o cuidadosamente para baixo.
- Distribua a carga por todo o assoalho do compartimento de bagagem, sempre que possível, para evitar sobrecarga em algum dos lados.

Condução com reboque impossível por motivos técnicos

Informações sobre a condução com reboque

O veículo não está liberado para condução com reboque. Não deve ser instalado posteriormente um dispositivo de reboque.

⚠ ATENÇÃO

A instalação de um dispositivo de reboque no veículo pode causar danos ao veículo, acidentes e ferimentos graves ou fatais ao conduzir o veículo.

- Nunca instale um dispositivo de reboque no veículo.

Bagageiro do teto

📖 Introdução ao assunto

Dependendo do modelo, o veículo pode ter sido projetado para a montagem de um bagageiro do teto.

Com ajuda do bagageiro do teto, podem ser transportados objetos grandes no teto do veículo.

Se você tiver dúvidas se o veículo foi projetado para a montagem de um bagageiro do teto, consulte uma empresa especializada e qualificada. A Volkswagen recomenda procurar uma Concessionária Volkswagen.

Devem ser utilizados somente bagageiros do teto liberados para o veículo pela Volkswagen.

Se o veículo não tiver sido homologado para a instalação de um bagageiro do teto, então nenhum bagageiro do teto deverá ser utilizado ou instalado posteriormente.

⚠ ATENÇÃO

Ao transportar cargas grandes, pesadas, longas ou planas no bagageiro do teto, as características de condução, bem como a aerodinâmica do veículo se alteram devido ao deslocamento do centro de gravidade e devido ao aumento da superfície de resistência ao vento. Isso pode ocasionar acidentes e ferimentos graves ou fatais.

- Fixe a carga sempre de maneira correta com cordas de amarração, cintas tensoras ou de fixação adequadas e em boas condições de uso.
- Evite manobras de direção e de frenagem abruptas e súbitas.

- Ajuste sempre a velocidade e a forma de condução às condições de visibilidade, do clima, da pista e do trânsito.

⚠️ ATENÇÃO

Se o veículo não for aprovado para a operação de um bagageiro do teto ou se um bagageiro do teto não aprovado para o veículo for instalado, ele poderá se soltar e cair do teto do veículo durante a condução. Isso pode ocasionar acidentes e ferimentos graves ou fatais.

- Utilize somente bagageiros do teto liberados pela Volkswagen para o veículo.
- Não instale um bagageiro de teto se o veículo não for aprovado para isso.

⚠️ AVISO

A fixação de bagageiros do teto de qualquer tipo num veículo que não esteja homologado para a instalação de um bagageiro do teto pode causar danos significativos.

- Não instale um bagageiro de teto se o veículo não for aprovado para isso.

I A condução com um bagageiro do teto instalado aumenta a resistência do veículo ao ar e, em decorrência, também aumenta o consumo de combustível. Com isso, a autonomia possível do veículo se reduz. Isso vale para todos os bagageiros do teto e objetos nele transportados, por exemplo, bicicletas e esquis.

Colocar o bagageiro do teto

📖 Observe ⚠️ e ⚠️ no início desse capítulo na página 213.

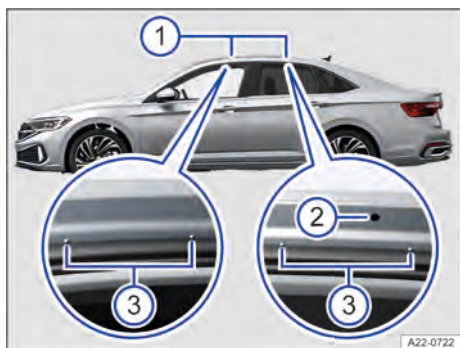

Fig. 143 Pontos de fixação dos suportes de base.

- 1 Pontos de fixação dos suportes de base.
- 2 Ponto de fixação.
- 3 Furos ou marcas.

Por motivos de segurança, para o transporte de bagagem, bicicletas, pranchas de surfe, esquis e barcos são necessários bagageiros do teto especiais. As bagageiras do teto para montagem na longarina do bagageiro do teto são especificamente chamadas de barras de suporte, aquelas para montagem direta no teto do veículo são chamadas de suportes de base.

Utilize somente bagageiros do teto que tenham sido projetados pelo fabricante para o modelo de veículo, o ano-modelo e a versão do veículo.

A Volkswagen recomenda o uso de peças originais Volkswagen e Acessórios Originais Volkswagen que podem ser adquiridos junto à sua Concessionária Volkswagen.

Montar os suportes de base

Instalar o suporte de base de acordo com as instruções de instalação fornecidas.

Furos ou marcas para fixação do bagageiro do teto só são visíveis quando as portas estão abertas. Se for o caso, remover o parafuso de plástico da abertura do furo.

Os furos ou marcas dianteiros estão localizados na parte inferior das vigas do teto na área de vedação da porta.

Os furos ou marcas traseiras estão localizados na parte inferior das vigas do teto na área da vedação da porta ou, dependendo da versão, na parte superior dos vidros laterais traseiros.

Após a montagem dos suportes de base, a respectiva estrutura do bagageiro pode ser fixada → ⚠️.

Remover o bagageiro do teto nas seguintes situações

- O bagageiro de teto não é mais necessário.
- Antes de passar por um sistema de lavagem automático.
- A altura do veículo excede a altura necessária para passagem, por exemplo, numa garagem.

⚠️ AVISO

A altura do veículo se altera pela montagem do bagageiro do teto e pelo volume de bagagem fixado nele. Se a altura livre for muito baixa, por exemplo, passagens inferiores e portas de garagem, o veículo poderá ser significativamente danificado.

- Compare a altura do veículo com as alturas livres existentes.

AVISO

Se as peças do veículo dependentes da versão no teto do veículo, por exemplo, a antena do teto, bem como o raio de abertura da tampa traseira forem prejudicados pelo bagageiro do teto e pelo volume de bagagem, o veículo poderá ser danificado.

- Certifique-se de que o bagageiro do teto esteja corretamente posicionado no teto e que nenhuma peça do veículo possa ser afetada.



ATENÇÃO

A fixação inadequada do bagageiro do teto e da estrutura do bagageiro, assim como o uso inadequado, pode fazer com que a bagagem ou toda a estrutura se desprenda do teto do veículo. Isso pode resultar em acidentes e ferimentos graves ou fatais.

- Monte o bagageiro do teto e a estrutura do bagageiro sempre corretamente e de acordo com as instruções de montagem do fabricante.
- Fixe o bagageiro do teto somente nos pontos previstos para a montagem.
- Monte sempre as estruturas de suporte especiais para bicicletas, esquis, pranchas de surf, etc. corretamente e de acordo com as instruções de montagem do fabricante.
- Use o bagageiro do teto e a estrutura do bagageiro somente quando estiverem fixados de maneira correta e em boas condições de uso.
- Verifique as fixações do bagageiro do teto antes do início da condução e, se for o caso, reaperte após uma condução curta.
- Em caso de conduções mais longas, verifique as uniões roscadas e as fixações a cada pausa.
- Não realize alterações ou reparos no bagageiro do teto ou na estrutura do bagageiro.

 Um bagageiro do teto instalado aumenta a resistência do ar e, com isso, possivelmente reduz a autonomia do veículo.

Carregar o bagageiro do teto

📖 Observe  e  no início desse capítulo na página 213.

Carga máxima admissível sobre o teto

A carga máxima admissível sobre o teto é de 75 kg (165 lbs).

A carga sobre o teto é composta pelo peso do bagageiro do teto e da carga a ser transportada sobre o teto → .

É necessário sempre se informar sobre o peso do bagageiro do teto e do volume de bagagem a ser transportado. Se necessário, pesar a carga.

Na utilização de bagageiro do teto com menor capacidade de carga, não é possível utilizar a carga máxima admissível sobre o teto. Nesse caso, o sistema de bagageiro somente pode ser carregado até o limite de peso que está indicado nas instruções de instalação do fabricante.

Distribuir o volume de bagagem

Distribuir o volume de bagagem uniformemente e proteger corretamente → .

Verificar a fixação

Após a montagem do bagageiro do teto, percorrer um trajeto curto e verificar, a seguir, todos os elementos de fixação. Repetir a verificação periodicamente → .

ATENÇÃO

Se a carga máxima admissível sobre o teto indicada for excedida, podem ocorrer acidentes, danos ao veículo ou ferimentos graves.

- Nunca exceda a carga sobre o teto indicada, as cargas máximas admissíveis sobre os eixos e o peso bruto admissível do veículo.
- Não exceda a capacidade de carga do bagageiro do teto, mesmo se a carga sobre o teto não tiver sido alcançada.

ATENÇÃO

A queda de volumes de bagagem soltos ou incorretamente fixados do bagageiro do teto pode causar acidentes e ferimentos graves ou fatais.

- Utilize sempre fitas de amarração, cintas de fixação ou tensoras adequadas e em boas condições de uso.

AVISO

Se a tampa do compartimento de bagagem bater na bagagem de teto, o veículo pode ser danificado.

- Tome cuidado para que a tampa traseira, ao ser aberta, não colida com a bagagem de teto.

Combustível e purificação do gás de escape

Orientações de segurança para o manuseio de combustível

⚠️ ATENÇÃO

O manuseio inadequado de combustível pode causar explosões, incêndios, queimaduras graves e outros ferimentos.

- Antes de abastecer, desligar o motor, a ignição e o telefone móvel, bem como outros equipamentos de rádio.
- Ao abastecer, não entre no veículo para evitar descargas eletrostáticas.
- Assegurar que a tampa do tanque de combustível esteja bem fechado e o combustível não está vazando.
- Observar as indicações de segurança válidas e as prescrições locais para o manuseio com combustível.

⚠️ ATENÇÃO

O abastecimento incorreto pode provocar incêndio, ferimentos graves ou fatais e danos ao veículo.

- Somente abastecer com combustíveis autorizados para o veículo.
- Não abastecer com combustíveis contendo metal e utilizar apenas aditivos de serviço autorizados pela Volkswagen na dosagem respectivamente liberada.
- Remover imediatamente o combustível que transbordou de todas as partes do veículo.

⚠️ CUIDADO

O combustível pode vazar do galão-reserva e se inflamar. Isto pode causar incêndios e ferimentos.

- Não levar nenhuma vasilha de reserva no veículo.

 Combustíveis podem poluir o meio ambiente. Recolher os fluidos que vazarem e descartar estes de modo profissional.

 Não é possível um destravamento emergencial da portinhola do tanque. Em caso de emergência, procure auxílio técnico especializado.

Tipos de combustível e abastecimento

📖 Introdução ao assunto

A portinhola do tanque está localizada no lado direito da traseira do veículo.

Identificação de combustíveis e normas de combustíveis

📖 Observe ⚠️ e ⚠️ na página 216.



Fig. 144 No lado interno da portinhola do tanque: placa de indicação de combustível (representação esquemática).

Placa de indicação de combustível

O tipo de combustível a ser abastecido depende da motorização do veículo. Na portinhola do tanque há, de fábrica, a etiqueta de informação de combustível com a indicação do combustível a ser utilizado para o veículo → Fig. 144.

A denominação e o quadro informam quais combustíveis são adequados para o veículo. Nesse caso, trata-se de requisitos mínimos. O veículo não deve ser reabastecido com combustíveis de menor qualidade ou outros tipos de combustível → ①.

Normas de combustível

O combustível abastecido deve corresponder a uma das seguintes normas. O veículo não deve ser abastecido com outros combustíveis → ①.

Se não houver combustível das normas citadas, podem ser obtidas informações numa empresa especializada e qualificada sobre quais combustíveis são adequados para o veículo. A Volkswagen recomenda procurar uma Concessionária Volkswagen.

Gasolina



Fig. 145 Identificação para gasolina com 5% de etanol.



Fig. 146 Identificação para gasolina com 10% de etanol.



Fig. 147 Identificação para gasolina com 20% de etanol.

E5 representa gasolina com um teor máximo de Etanol de 5%.

E10 representa gasolina com um teor máximo de Etanol de 10%.

E20 representa gasolina com um teor máximo de Etanol de 20%.

Norma de combustível

- EN 228 na versão atual.
- DIN EN 228 na versão atual.
- Resolução ANP N° 40 (Brasil) na versão atual.
- Resolución 576/2019 (Argentina) na versão atual.
- NOM-016-CRE-2016 (México) na versão atual.

AVISO

O abastecimento de combustível não compatível com a norma e não liberado pode causar redução do desempenho e danos significativos ao motor e ao sistema de combustível.

- Antes de reabastecer, verifique se o combustível a ser reabastecido corresponde à identificação na bomba de combustível.
- Abasteça somente com combustíveis da norma e identificação mencionadas.

Gasolina

 Observe  e  na página 216.

Tipos de gasolina

Os tipos de gasolina se diferenciam no índice de octanagem (RON). O veículo também pode ser abastecido com gasolina contendo um valor RON mais alto do que o necessário para o motor. Porém, isso não oferece nenhuma vantagem com relação ao consumo de combustível ou à potência do motor.

A etiqueta de informação do combustível pode conter vários tipos de gasolina, por exemplo, RON 95 de no mínimo 91. O tipo de gasolina destacado, no exemplo, RON 95 é o tipo de gasolina preferencial, para o qual o veículo está configurado e otimizado. Somente quanto o tipo preferencial, no exemplo, RON 95, não estiver disponível, é possível abastecer com o tipo de gasolina alternativo listado, no exemplo, RON 91.

Reabasteça veículos com motores a gasolina sempre somente com combustível sem metal (sem chumbo, manganês ou ferro) que não tenha um teor de etanol maior do que o indicado na placa de informação de combustível → .

A qualidade do combustível influencia o comportamento de rodagem, a performance e a vida útil do motor. Abasteça com combustível que já contenha aditivos de combustível apropriados → .

A Volkswagen recomenda usar "TOP TIER Detergent Gasoline", que é oferecida em algumas regiões, por exemplo, América do Norte, América Central e América do Sul. Mais informações sobre "TOP TIER Detergent Gasoline" podem ser encontradas no site: <https://www.toptiergas.com>

AVISO

O abastecimento incorreto e aditivos de combustível inadequados podem ocasionar danos ao veículo.

- Antes de reabastecer, verifique se o combustível a ser reabastecido corresponde à identificação na bomba de combustível.
- Abasteça apenas com combustível do índice de octanagem indicada ou mais elevada (RON).
- Se for o caso, utilizar somente aditivos de serviço aprovados pela Volkswagen na respectiva dosagem liberada.

AVISO

Se o combustível com um índice de octanagem muito baixo for abastecido numa emergência, poderão ocorrer danos ao veículo ao conduzir por um período de tempo mais longo.

- O motor só funciona em velocidades médias e com uma carga baixa do motor.
- Evitar altas rotações e forte demanda do motor.
- Assim que possível, reabastecer com combustível de octanagem suficiente.

Abastecer combustível

📖 Observe ⚠️ e ⚠️ na página 216.



Fig. 148 Atrás da portinhola do tanque: tampa do tanque (representação esquemática).

Ventilar o tanque de combustível

Se o botão de destravamento (🔓) na porta do condutor for pressionado, o tanque de combustível será automaticamente ventilado.

Um sinal acústico soa e é exibida uma mensagem para a ventilação automática no display do instrumento combinado.

Se não for possível abrir a portinhola do tanque, observar as mensagens no display do instrumento combinado.

Procedimento de abastecimento

1. Destravar a portinhola do tanque com o botão (🔓) na porta do condutor.
2. Abrir a portinhola do tanque.
3. Girar a tampa do tanque e encaixá-la na abertura prevista na portinhola do tanque → Fig. 148.
4. Inserir o bico da bomba no bocal de abastecimento do reservatório e iniciar o processo de abastecimento.

Para garantir um reabastecimento ideal, segurar a alça do bico da bomba para baixo.

O tanque de combustível está cheio quando o bico da bomba se desliga pela primeira vez → ⚠️.

5. Aparafusar a tampa do tanque no bocal de abastecimento do reservatório.

6. Fechar a tampa do tanque.

Após o desligamento, não continuar abastecendo! O espaço de expansão no tanque de combustível pode ser preenchido com o combustível, por exemplo, por meio de aquecimento. Isso pode fazer com que o combustível transborde ou o processo de ventilação automático não funcione → Página 219.

⚠️ ATENÇÃO

Ao encher demais o tanque de combustível, o combustível pode jorrar para fora e derramar. Isso pode causar explosões, incêndios e ferimentos graves ou fatais.

- Não continuar abastecendo quando o bico de bomba desligar pela primeira vez.

⚠️ AVISO

Se o conteúdo do tanque não for utilizado até a quantidade de reserva em intervalos regulares, poderá não ser possível manter a qualidade do combustível e o funcionamento do sistema necessários para a condução.

- Abasteça pelo menos a cada seis meses somente quando a luz de controle (📖) se acender.



Combustíveis podem poluir o meio ambiente. Recolher os fluidos que vazarem e descartar estes de modo profissional.

Purificação do gás de escape

📖 Introdução ao assunto

Os componentes relevantes para emissões de gases reduzem a emissão de poluentes:

- Catalisador → Página 219.
- Filtro de partículas (dependendo da versão) → Página 219.

⚠️ ATENÇÃO

Se o motor estiver funcionando em ambientes fechados, gases tóxicos poderão entrar no interior do veículo. Isso pode causar ferimentos graves e levar à morte por asfixia.

- Nunca dar a partida no motor em ambientes fechados.
- Não deixar o motor funcionando em ambientes fechados.
- Não deixar o veículo sem supervisão com o motor funcionando.

⚠️ ATENÇÃO

As peças do sistema de escape ficam muito quentes e podem inflamar materiais facilmente inflamáveis, por exemplo, vegetação rasteira, folhas, grama seca ou combustível derramado. Isso pode ocasionar um incêndio e causar ferimentos graves ou fatais.

- Nunca estacionar o veículo de modo que peças do sistema de escape entrem em contato com materiais facilmente inflamáveis sob o veículo.
- Nunca utilize proteção adicional na parte inferior do veículo ou produtos anticorrosivos em tubos do escapamento, catalisadores, placas de blindagem térmica ou filtro de partículas.

Catalisador

📖 Observe ⚠️ e ⚠️ na página 216 e ⚠️ no início desse capítulo na página 218.

Para que o sistema de escape e o catalisador do motor funcionem por mais tempo, observar o seguinte:

- Somente abastecer com o combustível aprovado para o veículo.
- Nunca conduzir até o tanque de combustível estar vazio → Página 218.
- Jamais completar com óleo do motor em excesso → Página 244.
- Não puxar o veículo, mas sim utilizar o auxílio à partida → Página 230.

Se ocorrerem falhas de combustão, queda de potência ou um mau funcionamento do motor durante a condução, reduzir imediatamente a velocidade e mandar verificar o veículo numa empresa especializada e qualificada → Página 219. A Volkswagen recomenda procurar uma Concessionária Volkswagen. Do contrário, o combustível não queimado pode chegar ao sistema de escape e, conseqüentemente, à atmosfera. Além disso, o catalisador também pode ser danificado por superaquecimento.

 Mesmo com um sistema de purificação do gás de escape funcionando perfeitamente, é possível a formação de um odor de enxofre no gás de escape.

Filtro de partículas

📖 Observe ⚠️ e ⚠️ na página 216 e ⚠️ no início desse capítulo na página 218.

Função



O filtro de partículas filtra (dependendo da versão) a fuligem do gás de escape.

Regeneração

Na condução normal, o filtro se limpa sozinho. Se o filtro não puder se autolimpar (por exemplo, devido a condução sempre em trechos curtos), ocorre acumulação de fuligem no filtro. O filtro de partículas precisa de uma limpeza (regeneração).

Durante a regeneração, podem ocorrer ruídos, leves formação de odores e rotações maiores. Durante a condução e depois de desligado o motor, é possível que ocorra um acionamento por inércia do ventilador do radiador.

Para auxiliar a regeneração do filtro de partículas, a Volkswagen recomenda evitar conduções de curta distância frequentes.

 A fuligem no filtro de partículas é periodicamente queimada sob altas temperaturas. Durante a regeneração periódica, a luz de controle amarela  não se acende.

Solução de problemas

📖 Observe ⚠️ e ⚠️ na página 216 e ⚠️ no início desse capítulo na página 218.

Funcionamento do motor não adequado e falhas

Um funcionamento do motor não adequado ou avarias durante a condução podem indicar uma qualidade ruim do combustível.

1. Reduzir a velocidade imediatamente.
2. Conduzir com rotações médias e baixa demanda do motor até a empresa especializada e qualificada mais próxima. A Volkswagen recomenda procurar uma Concessionária Volkswagen.
3. Se esses sinais surgirem logo após o abastecimento, desligar imediatamente o motor para evitar danos subsequentes.
4.  **Não prosseguir!** Procurar auxílio técnico especializado.

 **Filtro de partículas com acúmulo de fuligem**

A luz de controle  se acende.

Filtro de partículas com acúmulo de fuligem e uma regeneração é necessária.

O pré-requisito para a condução de regeneração é que o motor esteja quente.

No caso de motores a gasolina

1. Conduzir a uma velocidade entre cerca de 50 km/h e 120 km/h (30 mph e 75 mph).
O aumento de temperatura alcançado com isso faz com que a fuligem no motor seja queimada.
2. Encerrar a condução de regeneração somente depois que a luz de controle se apagar.
3. Se a luz de controle continuar acesa após uns 40 minutos, procurar imediatamente uma empresa especializada e qualificada. A Volkswagen recomenda procurar uma Concessionária Volkswagen.

Se, durante a condução de regeneração, a solicitação de reabastecimento também aparecer no instrumento combinado, o processo de regeneração do filtro de partículas poderá ser interrompido.

— Se for o caso, reabasteça e depois continue a condução de regeneração.

Falha da ventilação automática do tanque de combustível

Se o tanque de combustível for aberto sem ventilação prévia, vapores de combustível fluirão dos bocalis de abastecimento. Eles podem causar cheiros breves.

Abrir o tanque de combustível sem ventilação:

1. Pressionar o botão de destravamento .
A portinhola do tanque é destravada sem a ventilação.
2. Abrir a portinhola do tanque.

Reabastecimento no caso de a ventilação automática do tanque de combustível falhar:

1. Para garantir um reabastecimento ideal, segurar a alça do bico da bomba para baixo.
2. Somente nesse caso, continuar o processo de abastecimento com cuidado até que o tanque de combustível fique cheio.
3. Se o processo de ventilação automático ainda não funcionar, procurar uma empresa especializada e qualificada e solicitar a verificação do sistema de ventilação. A Volkswagen recomenda procurar uma Concessionária Volkswagen.

O bico da bomba pode se desligar prematuramente durante o reabastecimento devido à falta de ventilação.



Avaria relevante ao gás de escape

A luz de controle  se acende.

Avaria num componente relevante ao gás de escape, que pode danificar o veículo.

1. Procurar uma empresa especializada e qualificada e mandar verificar o motor e o sistema de escape. A Volkswagen recomenda procurar uma Concessionária Volkswagen.



Falha de combustão

A luz de controle amarela  pisca.

Há falhas de combustão que podem danificar o veículo.

1. Procurar uma empresa especializada e qualificada e mandar verificar o motor e o sistema de escape. A Volkswagen recomenda procurar uma Concessionária Volkswagen.



ATENÇÃO

Manobras de frenagem ou de direção bruscas, por exemplo, quando uma luz de controle se acende ou o motor não está funcionando sem problemas, podem causar acidentes. Isso pode resultar em ferimentos graves ou fatais.

- Ajuste sempre a velocidade e a forma de condução às condições de visibilidade, do clima, da pista e do trânsito.
- Observe as prescrições específicas do país respectivo no trânsito nas ruas.



Se as luzes de controle estiverem acesas ou piscando, deve se contar com avarias e com um aumento de consumo de combustível do motor. <

Autoajuda

Ferramentas de bordo

Introdução ao assunto

Ao sinalizar o veículo quebrado, observar as determinações legais do respectivo país.

ATENÇÃO

Um kit de reparo dos pneus solto, roda sobressalente, roda de emergência ou ferramentas de bordo soltas podem ser arremessadas pelo interior do veículo durante manobras de direção ou de frenagem bruscas e no caso de um acidente. Ferimentos graves ou fatais podem ser a consequência.

- Garanta sempre que as ferramentas de bordo, o kit de reparo dos pneus ou a roda de emergência estejam fixados com segurança no compartimento de bagagem.

ATENÇÃO

Trabalhar com ferramentas de bordo inadequadas ou danificadas pode causar acidentes. Ferimentos graves ou fatais podem ser a consequência.

- Nunca trabalhe com uma ferramenta de bordo inadequada ou danificada.
- Procure auxílio técnico especializado se não houver nenhuma ferramenta de bordo adequada disponível.

Acomodação

Observe no início desse capítulo na página 221.

As ferramentas de bordo podem se encontrar em diferentes lugares no veículo, por exemplo, sob o assento do compartimento de bagagem ou no compartimento de bagagem num porta-objetos lateral.

Conforme a variante do equipamento, o veículo pode conter uma caixa solta com as ferramentas de bordo no compartimento de bagagem. Essas ferramentas de bordo fornecidas estão previstas para a possível troca de pneu de inverno e não precisam ser levadas permanentemente no veículo → Página 212, *Guardar volumes de bagagem e mercadorias*.

Componentes das ferramentas de bordo

Observe no início desse capítulo na página 221.

O escopo das ferramentas de bordo depende do país e da versão. A seguir está descrito o escopo máximo.

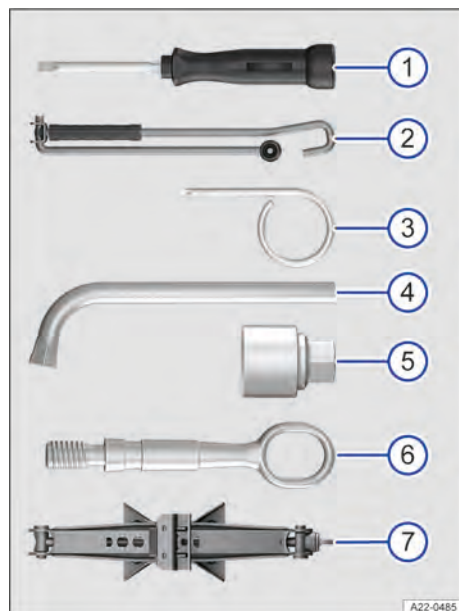



Fig. 149 Componentes da ferramenta de bordo (representação esquemática).

- 1 Chave de fenda com sextavado no punho para remover e instalar os parafusos das rodas soltos. A haste da chave de fenda é reversível. Se for o caso, a chave de fenda se encontra debaixo da chave de roda.
- 2 Manivela.
- 3 Ganchos extratores para retirar as coberturas das centrais das rodas, as calotas integrais ou as coberturas dos parafusos de roda.
- 4 Chave de roda para soltar e apertar os parafusos de roda.
- 5 Adaptador do parafuso de roda antifurto. A Volkswagen recomenda levar sempre o adaptador dos parafusos das rodas no veículo junto à ferramenta de bordo. Na parte dianteira do adaptador, está gravado o número de código da proteção dos parafusos das rodas. Com base nesse número, é possível adquirir um adaptador

substituto em caso de perda. Anotar o número de código da proteção dos parafusos das rodas e guardar separadamente do veículo.

- ⑥ Argola de reboque rosqueável.
- ⑦ Macaco.

 Girar o macaco para sua posição original após o uso para que ele possa ser guardado com segurança.

Verificador da pressão dos pneus

Em alguns países, também pode haver um dispositivo de teste da pressão dos pneus no veículo.

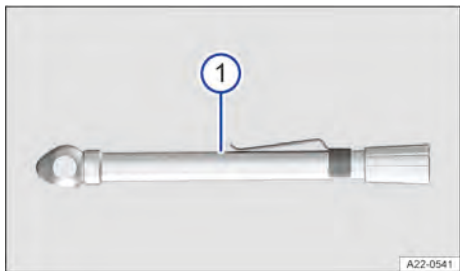

Fig. 150 Componente adicional das ferramentas de bordo (representação esquemática).

- ① Medidor de pressão dos pneus (de acordo com o país).

Realizar a manutenção do macaco

Se houver um macaco como parte das ferramentas de bordo, geralmente o macaco não estará sujeito a ciclos de manutenção.

- 1. Quando necessário, lubrificar o macaco com graxa universal.

Limpadores dos vidros

Colocar os limpadores do para-brisa na posição de serviço

Na posição de serviço, os braços dos limpadores dos vidros podem ser erguidos do para-brisa.



Fig. 151 Limpadores dos vidros na posição de serviço (representação esquemática).

Ativar a posição de serviço através da alavanca dos limpadores dos vidros

1. Fechar a tampa dianteira, a porta do condutor e do passageiro dianteiro.
2. Ligar e desligar a ignição.
3. Comandar o movimento único dos limpadores do para-brisa → Página 99.

Erguer os braços dos limpadores dos vidros do para-brisa

1. Antes de erguer os braços dos limpadores dos vidros, colocá-los na posição de serviço → ①.
2. Somente manusear e levantar os braços dos limpadores dos vidros na área de fixação da palheta dos limpadores dos vidros.

Colocar os braços dos limpadores dos vidros do para-brisa

1. Antes do início da condução, manusear os braços dos limpadores dos vidros cuidadosamente e somente na área de fixação da palheta dos limpadores dos vidros e colocá-los no para-brisa.
2. Com a ignição ligada, pressionar a alavanca dos limpadores dos vidros levemente no sentido “Movimento único dos limpadores do para-brisa”.

Os braços dos limpadores dos vidros voltam à sua posição original.

AVISO

Trabalhar de forma negligente nos braços dos limpadores dos vidros pode danificar a tampa do compartimento do motor, o para-brisa ou os braços dos limpadores dos vidros.

- Erga os braços dos limpadores dos vidros com cuidado e sempre apenas na posição de serviço.

- Nunca abra a tampa do compartimento do motor enquanto os braços dos limpadores dos vidros estiverem erguidos.
- Encoste os braços dos limpadores dos vidros sempre com cuidado no para-brisa antes do início da condução.

Limpar e trocar as palhetas dos limpadores dos vidros

O veículo é equipado de fábrica com palhetas dos limpadores dos vidros revestidas com uma camada de grafite. A camada de grafite faz com que as palhetas dos limpadores dos vidros deslizem silenciosamente sobre o vidro. Uma camada de grafite danificada pode, entre outros, elevar o nível de ruído durante a limpeza do para-brisa.

Verificar regularmente a condição das palhetas dos limpadores dos vidros.

— Trocar as palhetas dos limpadores dos vidros com atrito se estiverem danificadas ou limpá-las se estiverem sujas → .

Palhetas dos limpadores dos vidros danificadas devem ser trocadas imediatamente. As palhetas dos limpadores dos vidros podem ser obtidas numa empresa especializada e qualificada. A Volkswagen recomenda procurar uma Concessionária Volkswagen.

Limpar as palhetas dos limpadores dos vidros

Limpadores do para-brisa: Antes de erguer os braços dos limpadores dos vidros, colocá-los na posição de serviço.

1. Levantar os braços dos limpadores dos vidros, tocando apenas nos braços dos limpadores dos vidros na área de fixação da palheta dos limpadores dos vidros.
2. Com uma esponja úmida, limpar cuidadosamente as palhetas dos limpadores dos vidros → .
3. Baixar cuidadosamente os braços dos limpadores dos vidros no vidro.

Trocar as palhetas dos limpadores dos vidros do para-brisa

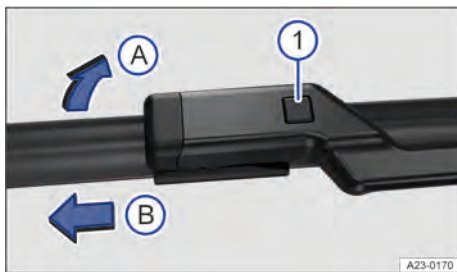







Fig. 152 Trocar as palhetas dos limpadores dos vidros do para-brisa.

1. Botão de destravamento da palheta dos limpadores dos vidros.
1. Antes de erguer os braços dos limpadores dos vidros, colocá-los na posição de serviço.
2. Levantar os braços dos limpadores dos vidros, tocando apenas nos braços dos limpadores dos vidros na área de fixação da palheta dos limpadores dos vidros.
3. Manter o botão de destravamento pressionado → Fig. 152 .
4. Incliná-la a palheta dos limpadores dos vidros na direção do braço dos limpadores dos vidros → Fig. 152  e, ao mesmo tempo, retirar no sentido da seta . Para isso, poderá ser necessário um esforço um pouco maior.
5. Introduzir a nova palheta do limpador do vidro traseiro de mesmo tamanho e versão no braço do limpador do vidro traseiro no sentido contrário da seta, até que ela se encaixe → Fig. 152 . A palheta dos limpadores dos vidros deve estar na posição dobrada para baixo → Fig. 152 .
6. Baixar cuidadosamente os braços dos limpadores dos vidros no para-brisa.

ATENÇÃO

Palhetas dos limpadores dos vidros gastas ou sujas reduzem a visibilidade e aumentam o risco de acidentes e de ferimentos graves.

- Limpe sempre as palhetas dos limpadores dos vidros sujas.
- Troque as palhetas dos limpadores dos vidros sempre que estiverem danificadas ou desgastadas e não limpem mais o vidro de forma satisfatória.

⚠ AVISO

A limpeza das palhetas dos limpadores dos vidros ou dos vidros das portas com produtos de limpeza inadequados pode causar danos.

- Não limpe as palhetas dos limpadores dos vidros e os vidros das portas com combustível, removedor de esmaltes, solvente de tinta ou líquidos semelhantes.
- Não limpe as palhetas dos limpadores dos vidros com esponjas duras e outros objetos pontiagudos.

 Se permanecerem resíduos de cera provenientes de sistemas de lavagem automáticos e outros conservantes sobre os vidros do veículo, isso poderá causar movimentos vibratórios nos limpadores dos vidros. Remover resíduos de cera com um produto de limpeza especial ou com panos de limpeza.

Iluminação externa

Introdução ao assunto

Antes da troca de lâmpada, verifique se é uma lâmpada incandescente ou uma lanterna de LED que queimou. Normalmente, as lâmpada incandescentes podem ser trocadas por você mesmo. Se a iluminação externa, dependendo do modelo e da versão, for projetada na tecnologia de LED, a troca das luzes de LED ou de LEDs individuais por você mesmo não será possível. A queima de alguns LEDs pode ser uma indicação para a possível ocorrência de queima de outros LEDs. Nesse caso, as lanternas de LED devem ser verificadas e, se for o caso, trocadas por uma empresa especializada e qualificada. A Volkswagen recomenda procurar uma Concessionária Volkswagen.

A condução com dispositivos de iluminação externa queimados pode ser ilegal.

Especificações adicionais de lâmpadas incandescentes

Algumas lâmpadas incandescentes podem ter especificações de fábrica que diferem das lâmpadas incandescentes convencionais. A respectiva designação consta no soquete da lâmpada ou no bulbo de vidro.

⚠ ATENÇÃO

Se a iluminação do veículo não estiver ligada de acordo com as condições climáticas, a estrada não será suficientemente iluminada. O veículo somente pode ser visto com dificuldade ou pode ser não

visto por outros condutores. Isso pode causar acidentes e ferimentos graves ou fatais.

- Verifique regularmente o sistema de iluminação e as lanternas dos indicadores de direção do veículo.
- Mande reparar imediatamente o sistema de iluminação do veículo, se necessário.

⚠ ATENÇÃO

Em caso de trabalhos no compartimento do motor, a troca inadequada de lâmpadas pode ocasionar acidentes e ferimentos graves.

- Siga sempre as atividades descritas e observe as precauções gerais de segurança válidas.
- Nunca realize uma troca de lâmpada se você não estiver familiarizado com as ações necessárias.
- Se não estiver seguro sobre como realizar uma troca de lâmpada, os trabalhos necessários deverão ser realizados por uma empresa especializada e qualificada. A Volkswagen recomenda procurar uma Concessionária Volkswagen.

⚠ ATENÇÃO

Em caso de troca de lâmpada, peças pontiagudas nas carcaças das lâmpadas e lâmpadas quentes ou estouradas podem ocasionar ferimentos graves.



- Troque lâmpadas incandescentes somente quando estiverem totalmente frias.
- Ao trocar lâmpadas, proteja sempre as mãos.

⚠ AVISO

A água que penetra nas carcaças do farol pode ocasionar danos ao sistema elétrico.

- Instale as coberturas na carcaça do farol sempre após a troca de lâmpada.
- Verifique sempre se as coberturas estão bem presas após a instalação.

Informações sobre a troca de lâmpadas incandescentes

 Observe  e  no início desse capítulo na página 224.

Executar as seguintes atividades para a troca de uma lâmpada incandescente, sempre na sequência indicada → :

1. Se possível, estacionar o veículo em segurança, longe do tráfego em movimento numa superfície horizontal e firme → Página 160.

2. Ligar o freio de estacionamento eletrônico.
3. Desligar a luz.
4. Posicionar a alavanca dos indicadores de direção na posição neutra.
5. *Veículos com transmissão automática:* Engatar o bloqueio de estacionamento **P**.
6. Desligar a ignição.
7. *Veículos com transmissão manual:* marcha.
8. Deixar a iluminação de orientação se apagar.
9. Deixar a lâmpada incandescente envolvida esfriar.
10. Verificar se há algum fusível visivelmente queimado → Página 226.
11. Trocar a lâmpada incandescente envolvida conforme instrução → **⚠**.

Uma lâmpada incandescente pode ser trocada somente por uma nova do mesmo modelo. A respectiva designação consta no soquete da lâmpada ou no bulbo de vidro.

Não segurar o bulbo de vidro da lâmpada incandescente com os dedos descobertos. A luminosidade do farol pode ser afetada pela impressão digital deixada.

12. Verificar o funcionamento da lâmpada incandescente após uma troca.

Caso a lâmpada não funcione, poderá não ter sido colocada corretamente, ter queimado novamente ou o conector pode não estar corretamente encaixado.

13. Após cada troca de lâmpada incandescente na parte dianteira do veículo, a regulagem do farol deve ser realizada por uma empresa especializada e qualificada. A Volkswagen recomenda procurar uma Concessionária Volkswagen.

⚠ ATENÇÃO

Atividades de troca de lâmpada descritas que não forem observadas podem ocasionar acidentes. Ferimentos graves podem ser a consequência.

- Siga sempre as atividades descritas e observe as precauções gerais de segurança válidas.

📢 AVISO

A remoção e inserção imprópria de guarnições e faróis pode causar danos à pintura e à carroceria do veículo.

- Remova com cuidado o farol e as guarnições e instale-os de novo cuidadosamente.

Substituir as lâmpadas incandescentes do farol de LED

📖 Observe **⚠** e **📢** no início desse capítulo na página 224.

Preparações

Executar as atividades somente na sequência indicada:

1. Observar as informações sobre a troca de lâmpadas incandescentes e executar as ações.
2. Abrir a tampa dianteira.

Não é necessário remover o farol para realizar a troca de lâmpada.

Substituir a lâmpada incandescente dos indicadores de direção

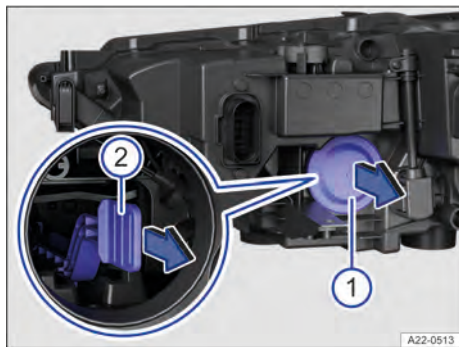

Fig. 153 No compartimento do motor à direita: lado de trás do farol.

- ① Cobertura suporte da lâmpada dos indicadores de direção.
- ② Suporte da lâmpada dos indicadores de direção.

1. Remover a cobertura de borracha → Fig. 153 ①.
2. Remover o suporte da lâmpada pela alça no sentido da seta → Fig. 153 ②. Ao mesmo tempo, pressionar a alça alternadamente para cima e para baixo, para facilitar a remoção.
3. Trocar a lâmpada incandescente queimada por uma lâmpada incandescente nova do mesmo modelo.
4. Colocar cuidadosamente o suporte da lâmpada no farol e pressionar para frente, até que ele se encaixe de forma perceptível → Fig. 153 ②.
5. Introduzir a cobertura de borracha ao redor.
6. Fechar a tampa dianteira.



As figuras mostram o farol dianteiro direito. O farol dianteiro esquerdo possui configuração igual espelhada.

Trocar os fusíveis

Introdução ao assunto

Em razão do contínuo desenvolvimento do veículo, dependendo da versão, a classificação dos fusíveis condicionada aos equipamentos e da proteção compartilhada de diversos consumidores elétricos por meio de um fusível, um esquema completo dos locais de fusíveis não é possível no momento da impressão. Informações detalhadas sobre a disposição dos fusíveis podem ser obtidas numa empresa especializada e qualificada. A Volkswagen recomenda procurar uma Concessionária Volkswagen.

Basicamente, vários consumidores elétricos podem estar protegidos em conjunto por um fusível. Por outro lado, também é possível que vários fusíveis pertençam a um consumidor.

Substituir os fusíveis somente depois que a causa da falha tiver sido eliminada.

1. Se um fusível novo queimar novamente após um curto período, o sistema elétrico deverá ser verificado por uma empresa especializada e qualificada. A Volkswagen recomenda procurar uma Concessionária Volkswagen.

ATENÇÃO

A alta tensão no sistema elétrico pode causar choques elétricos e queimaduras graves. O contato com cabos elétricos do sistema de ignição pode resultar em ferimentos graves ou fatais.

- Nunca encoste nos condutores elétricos do sistema de ignição.

ATENÇÃO

O uso de fusíveis inadequados, o reparo de fusíveis e a conexão em ponte de um circuito elétrico sem fusíveis podem causar sérios danos ou incêndio no veículo. Ferimentos graves ou fatais podem ser a consequência.

- Substitua os fusíveis somente por fusíveis com a mesma intensidade e o mesmo tamanho. Certifique-se de que a cor e a impressão sejam idênticas ao fusível defeituoso.
- Nunca repare fusíveis.
- Nunca substitua fusíveis por uma tira de metal, um clipe de escritório ou similares.

AVISO

Se um fusível for trocado com a ignição ligada, com o motor em funcionamento, as luzes ligadas ou outros consumidores elétricos ligados, isso poderá causar danos ao sistema elétrico.

- Desligue o motor e desligue as luzes e outros consumidores elétricos.
- Durante a substituição do fusível, certifique-se de que o motor não possa ser ligado.

AVISO

Se um fusível for substituído por um de maior intensidade, poderão surgir danos também em outras partes do sistema elétrico do veículo.

- Nunca substitua um fusível por outro mais potente.

AVISO

Impurezas e umidade nas caixas de fusíveis podem causar danos ao sistema elétrico.

- Proteja caixas de fusíveis abertas contra a penetração de impurezas e umidade.
- Evite curtos-circuitos no sistema elétrico.
- Verifique se as coberturas das caixas de fusíveis estão novamente bem fechadas e não estão danificadas.



No veículo, há outros fusíveis além dos indicados neste capítulo. Estes devem ser trocados somente por uma empresa especializada e qualificada. A Volkswagen recomenda procurar uma Concessionária Volkswagen.

Fusíveis no compartimento do motor

📖 Observe ⚠️ e ① no início desse capítulo na página 226.

Abrir a caixa de fusíveis no compartimento do motor

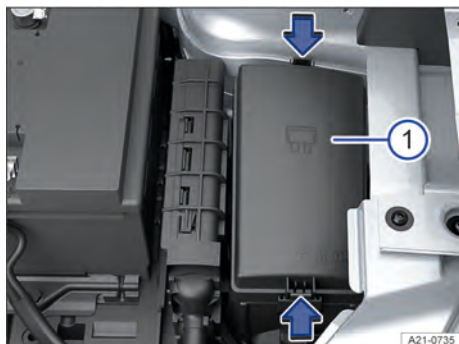

Fig. 154 No compartimento do motor: caixa de fusíveis.

① Cobertura da caixa de fusíveis.

No lado interno da cobertura da caixa de fusíveis ou no suporte para fusíveis, pode haver uma pinça de plástico para a extração dos fusíveis.

Desinstalar a cobertura

1. Abrir a tampa dianteira.
2. Para destravar a cobertura da caixa de fusíveis, pressionar os travamentos no sentido da seta → Fig. 154 ①.
3. Remover a cobertura por cima.

Montar a cobertura

1. Colocar a cobertura sobre a caixa de fusíveis.
2. Pressionar a cobertura para baixo até a cobertura encaixar de forma audível em ambos os lados. ◀

Vista geral dos fusíveis do compartimento do motor

📖 Observe ⚠️ e ① no início desse capítulo na página 226.

A vista geral mostra os locais dos fusíveis dos consumidores elétricos relevantes para o condutor. A primeira coluna da vista geral contém a posição de co-

nexão, as outras colunas, a amperagem, o modelo do fusível e os consumidores protegidos.

Dependendo do modelo e da versão do veículo, podem ocorrer divergências em relação aos números de segurança e locais de instalação listados na vista geral. Se for o caso, consultar uma empresa especializada e qualificada a respeito da exata disposição dos fusíveis. A Volkswagen recomenda procurar uma Concessionária Volkswagen.

Disposição dos fusíveis





Fig. 155 No compartimento do motor: locais de instalação dos fusíveis.

Slot → Fig. 155:

- F6** 7,5 ampere, ATO®, sensor da lanterna de freio.
- F15** 15 ampere, ATO®, buzina.
- F19** 30 ampere, ATO®, limpador do para-brisa dianteiro. ◀

Fusíveis no painel de instrumentos

Observe  e  no início desse capítulo na página 226.

Abrir e fechar a caixa de fusíveis do painel de instrumentos



Fig. 156 À esquerda do volante: cobertura da caixa de fusíveis no painel de instrumentos.

Dependendo da versão, uma pinça de plástico pode estar localizada na parte interna da cobertura para extração dos fusíveis.



Desinstalar a cobertura

- Empurrar a cobertura para baixo no sentido da seta e removê-la → [Fig. 156](#).

Montar a cobertura

- Pressionar a cobertura no sentido contrário ao da seta nos alojamentos do painel de instrumentos, até que ela encaixe de forma audível → [Fig. 156](#).

Vista geral dos fusíveis do painel de instrumentos

Observe  e  no início desse capítulo na página 226.

A vista geral mostra os locais dos fusíveis dos consumidores elétricos relevantes para o condutor. A primeira coluna da vista geral contém a posição de conexão, as outras colunas, a amperagem, o modelo do fusível e os consumidores protegidos.

Dependendo do modelo e da versão do veículo, podem ocorrer divergências em relação aos números de segurança e locais de instalação listados na vista geral. Se for o caso, consultar uma empresa especializada e qualificada a respeito da exata disposição dos fusíveis. A Volkswagen recomenda procurar uma Concessionária Volkswagen.

Disposição dos fusíveis



Fig. 157 No painel de instrumentos: disposição dos fusíveis.



Posições de conexão → [Fig. 157](#):

- F4** 7,5 A, MINI[®], sistema de alarme antifurto.
- F6** 10 A, ATO[®], mecanismo de seleção de marchas da transmissão automática.
- F7** 10 Ampere, MINI+[®], painel de comando do ar-condicionado, relé, desembaçador do vidro traseiro.
- F8** 7,5 ampere, MINI[®], interruptor da luz de condução, do sensor de chuva e de luz, do freio de estacionamento eletrônico.
- F10** 7,5 A, MINI[®], display, painel de comando do sistema Infotainment.
- F11** 40 A, ATO[®], iluminação externa esquerda.
- F12** 20 A, ATO[®], sistema Infotainment.
- F14** 40 ampere, ATO[®], regulador do ventilador.
- F16** 7,5 A, MINI[®], telefone.
- F23** 20 A, JCASE[®], teto de vidro elétrico.
- F24** 40 A, ATO[®], iluminação externa direita.
- F26** 30 A, ATO[®], aquecimento dos bancos.
- F27** 30 A, ATO[®], iluminação interna.
- F40** 20 A, ATO[®], acendedor de cigarro, tomadas. Observar a posição de instalação, local do fusível de fábrica conforme representado na figura.

- F42** 40 A, ATO[®], travamento central.
F53 30 A, ATO[®], aquecedor do vidro traseiro.

 Os vidros elétricos e os bancos elétricos podem ser protegidos por meio de disjuntores automáticos ou unidades de controle se ligam automaticamente após alguns segundos após a remoção da sobrecarga, por exemplo, vidros das portas congelados.

Trocar os fusíveis queimados

 **Observe**  e  no início desse capítulo na página 226.

Preparações

1. Desligar a ignição, a luz e todos os consumidores elétricos.

Reconhecer fusível queimado

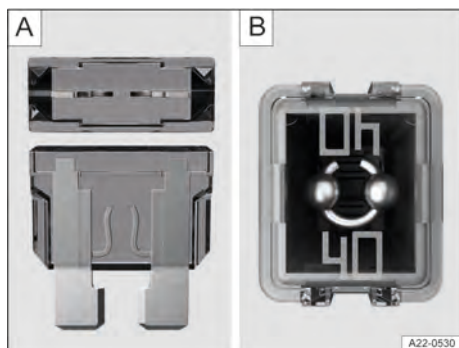

Fig. 158 Fusível queimado (representação esquemática).

- Um fusível plano (ATO[®], MINI[®]) queimado é reconhecido de cima ou de lado pela carcaça transparente nas faixas metálicas derretidas → Fig. 158 A.
- Um fusível tipo cartucho (JCASE[®]) queimado é reconhecido, por cima, pela carcaça transparente na faixa metálica derretida → Fig. 158 B.

Versões de fusíveis

- Fusível plano padrão (ATO[®]).
- Fusível plano pequeno (MINI[®]).
- Fusível de bloqueio (JCASE[®]).

Identificação da cor dos fusíveis

Fusíveis (ATO[®] - MINI[®]).

Cor Amperagem

- Preto** 1 A
 - Lilás** 3 A
 - Laranja** 5 A
 - Marron** 7,5 A
 - Vermelho** 10 A
 - Azul** 15 A
 - Amarelo** 20 A
 - Branco ou claro** 25 A
 - Verde** 30 A
 - verde claro** 40 A
- Fusíveis (JCASE[®])**
- Azul** 20 amperes
 - Rosa** 30 A
 - Verde** 40 A
 - Vermelho** 50 A
 - Amarelo** 60 A

Trocar os fusíveis



Fig. 159 Alicete de plástico para retirar ou instalar um fusível (representação esquemática).

1. Se for o caso, retirar a pinça de plástico da caixa de fusíveis ou da cobertura da caixa de fusíveis correspondente → Fig. 159.
2. Colocar o grampo adequado do alicete de plástico sobre o fusível, desde cima ou pela lateral, de acordo com o modelo do fusível.
3. Retirar o fusível.
4. Caso o fusível esteja queimado, substituir o fusível por um novo da mesma intensidade (mesma cor e inscrição) e do mesmo tamanho → .
5. Depois de instalar um novo fusível, se for o caso, recolocar a pinça de plástico na cobertura.
6. Colocar a cobertura de volta ou fechar a tampa da caixa de fusíveis.

⚠ AVISO

Se um fusível for substituído por outro de maior intensidade, poderão surgir danos em outras partes do sistema elétrico.

- Nunca substitua um fusível por outro mais potente.

Auxílio à partida

📖 Introdução ao assunto

O veículo não deve ser puxado por razões técnicas → ⚠. Se o motor não puder ser iniciado porque a bateria do veículo 12 V está descarregada, será possível utilizar a bateria 12 V de outro veículo para dar a partida.

No caso de veículos com a bateria do veículo 12 V no interior do veículo, os cabos auxiliares de partida só podem ser conectados nos pontos de auxílio à partida do compartimento do motor.

⚠ ATENÇÃO

O uso inadequado dos cabos auxiliares de partida e o auxílio à partida realizado de forma inadequada pode causar a explosão da bateria do veículo 12 V. Ferimentos graves podem ser a consequência.

- Leia e observe sempre os alertas e as precauções de segurança antes de realizar trabalhos na bateria do veículo 12 V → Página 252.
- Nunca confunda o polo positivo com o polo negativo da bateria.
- Nunca execute o auxílio à partida num veículo com uma bateria do veículo 12 V congelada ou descongelada.

⚠ ATENÇÃO

Durante o auxílio à partida, uma mistura de gás detonante altamente explosiva é formada na bateria do veículo 12 V. A mistura gasosa de oxigênio e hidrogênio pode inflamar se as faíscas se formarem durante o auxílio à partida. Ferimentos graves podem ser a consequência.

- Mantenha fogo, faíscas, chamas expostas e cigarros em brasa sempre distantes da bateria do veículo 12 V.
- Evite descargas eletrostáticas nas imediações da bateria do veículo 12 V.

⚠ AVISO

Puxar o veículo pode causar danos consideráveis ao veículo.

- Execute o auxílio à partida para dar partida no motor.

⚠ AVISO

Uma bateria do veículo 12 V descarregada pode congelar, ser danificada e falhar a temperaturas tão baixas quanto cerca de 0 °C (cerca de +32°F).0

- Substitua sempre uma bateria do veículo 12 V congelada ou que tenha sido descongelada.

Ponto de auxílio à partida de massa

📖 Observe ⚠ e ⚠ no início desse capítulo na página 230.

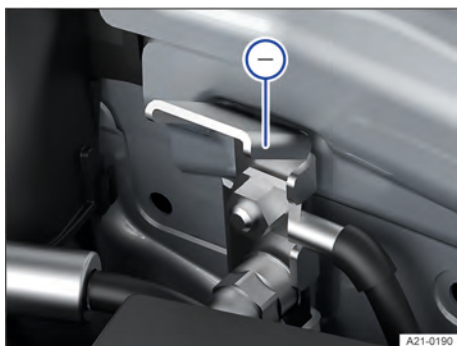

Fig. 160 No compartimento do motor: ponto de auxílio à partida de massa.

- ⊖ O ponto de auxílio à partida (massa) serve para conectar o cabo auxiliar de partida preto.

O auxílio à partida pode ser dado e recebido por intermédio do ponto de auxílio à partida de massa.

Preparar e executar o auxílio à partida

📖 Observe ⚠ e ⚠ no início desse capítulo na página 230.

Preparações

Para executar o auxílio à partida, observar o seguinte:

- Usar óculos e luvas de proteção adequados → ⚠.
- Observar o manual de instruções do fabricante do cabo auxiliar de partida.

- Abrir a tampa dianteira.
- Usar sempre um cabo auxiliar de partida com pinças totalmente isoladas e isolamento sem defeitos para o auxílio à partida → .
- Certificar-se de que haja distância suficiente entre o veículo que fornece e recebe o auxílio à partida, caso contrário a corrente poderá fluir quando os polos positivos estiverem conectados.
- Atentar ao contato metálico suficiente das pinças conectadas.

Cabo auxiliar de partida

É necessário um cabo auxiliar de partida adequado para que o auxílio à partida possa ser dado e recebido.

As seguintes seções transversais de cabos auxiliares de partida não devem ficar abaixo do limite pelo veículo que dá auxílio à partida.

- *Veículos com propulsão elétrica:* Para o auxílio à partida do veículo com uma bateria do veículo 12 V descarregada, a seção transversal do cabo auxiliar de partida deve ser de pelo menos 25 mm² (0.038 pol²).
- *Veículos com propulsão híbrida:* Para o auxílio à partida do veículo com uma bateria do veículo 12 V descarregada, a seção transversal do cabo auxiliar de partida deve ser de pelo menos 25 mm² (0.038 pol²).
- *Veículos com motor a gasolina:* Para o auxílio à partida do veículo com uma bateria do veículo 12 V descarregada, a seção transversal do cabo auxiliar de partida deve ser de pelo menos 25 mm² (0.038 pol²).
- *Veículos com motor a diesel:* Para o auxílio à partida do veículo com uma bateria do veículo 12 V descarregada, a seção transversal do cabo auxiliar de partida deve ser de pelo menos 35 mm² (0.054 pol²).

Veículo que recebe auxílio à partida

1. Verificar se a bateria do veículo 12 V descarregada está devidamente conectada à rede elétrica do veículo 12 V.
2. Se uma bateria do veículo 12 V com visor de inspeção da bateria estiver instalada, verificar a cor do visor de inspeção da bateria. Se o visor de inspeção da bateria for amarelo-claro ou incolor, não executar o auxílio à partida e procurar auxílio técnico especializado.

Veículo que dá auxílio à partida

1. Observar o manual de instruções do fabricante do veículo.

2. Verificar se a bateria do veículo que fornece a corrente tem a mesma tensão (12 V) e aproximadamente a mesma capacidade que a bateria do veículo 12 V descarregada. Observar a impressão na bateria do veículo que fornece o auxílio à partida.

Executar o auxílio à partida

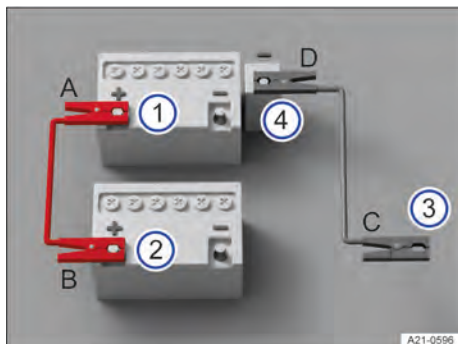



Fig. 161 Esquema para conexão dos cabos auxiliares de partida.

- ① Polo positivo do veículo que recebe auxílio à partida.
- ② Polo positivo do veículo que fornece o auxílio à partida.
- ③ Conexão à massa adequada do veículo que fornece auxílio à partida: de preferência, ponto de auxílio à partida (massa), uma peça de metal parafusada firmemente no bloco do motor ou o próprio bloco do motor.
- ④ Ponto de auxílio à partida (massa) do veículo que recebe o auxílio à partida.

Conectar o cabo auxiliar de partida somente na sequência A – B – C – D → Fig. 161.

1. Desligar a ignição nos dois veículos.
2. Se disponível, rebater para fora a cobertura do polo positivo + da bateria do veículo 12 V no compartimento do motor.
3. Conectar uma extremidade do cabo auxiliar de partida vermelho ao polo positivo + da bateria do veículo 12 V com a bateria do veículo 12 V descarregada → Fig. 161 ① → .
4. Conectar a outra extremidade do cabo auxiliar de partida vermelho ao polo positivo + do veículo fornecedor de corrente → Fig. 161 ②.
5. Conectar uma extremidade do cabo auxiliar de partida preto no veículo com a bateria do veículo 12 V fornecedora de corrente a um ponto de auxílio à partida do massa – → Fig. 161 ③.

Ou: se não houver ponto de auxílio à partida do massa →, conectar a extremidade do cabo auxiliar de partida preto a uma peça sólida de metal firmemente aparafusada ao bloco do motor ou ao próprio bloco do motor no veículo com a bateria do veículo 12 V fornecedora de corrente → Fig. 161 ③.

6. Conectar a outra extremidade do cabo auxiliar de partida preto no veículo com a bateria do veículo 12 V descarregada ao ponto de auxílio à partida do massa → → Fig. 161 ④ → ⚠.
7. Dispor os condutores do cabo auxiliar de partida de modo que não entrem em contato com peças giratórias do compartimento do motor.

Ligar o motor

1. Ligar o motor do veículo fornecedor de corrente e deixar funcionando em marcha lenta.
2. Esperar alguns minutos e depois ligar o motor do veículo com a bateria do veículo 12 V descarregada. Se o motor não começar a funcionar, interromper o processo de partida após dez segundos e repetir após cerca de um minuto.

Caso ainda não seja possível dar partida no motor, procurar auxílio técnico especializado.

Remover o cabo auxiliar de partida

1. Antes de desconectar o cabo auxiliar de partida, desligar o farol baixo, se necessário.
2. No veículo que está com a bateria do veículo 12 V descarregada, ligar o ventilador do ar-condicionado e o desembaçador do vidro traseiro, para reduzir picos de tensão no momento da desconexão dos cabos.
3. Conectar o cabo auxiliar de partida após o auxílio à partida somente na sequência D – C – B – A → Fig. 161.
4. Se presente, fechar a cobertura do polo positivo +.

Após o auxílio à partida, mandar verificar a bateria do veículo 12 V numa empresa especializada e qualificada. A Volkswagen recomenda procurar uma Concessionária Volkswagen.

⚠ ATENÇÃO

Um auxílio à partida executado de forma incorreta pode provocar a explosão da bateria do veículo 12 V e ferimentos graves.

- Use sempre luvas e óculos de proteção adequados.
- Nunca se debruce sobre a bateria do veículo 12 V.

- Conecte sempre primeiro o cabo positivo e depois o negativo.
- Nunca conecte o cabo negativo em peças do sistema de combustível ou nas mangueiras do freio.
- Certifique-se de que não haja contato entre as peças não isoladas das pinças.
- Certifique-se de que o isolamento dos cabos esteja livre de defeitos.
- Certifique-se de que o cabo conectado ao polo positivo da bateria do veículo 12 V não entre em contato com peças do veículo eletricamente condutivas.

⚠ AVISO

Uma bateria do veículo 12 V pode congelar a temperaturas de até mesmo 0 °C (aproximadamente +32°F), ser danificada e deixar de funcionar.

- Substitua sempre uma bateria do veículo 12 V congelada ou que tenha sido descongelada. <

Rebocar

📖 Introdução ao assunto

Rebocar exige uma certa prática, principalmente se for utilizado um cabo de reboque. Ambos os condutores devem estar familiarizados com as particularidades do processo de rebocagem. Condutores sem prática não devem rebocar.

Ao rebocar, respeitar as prescrições legais.

Atentar para que não ocorram forças de tração não suportáveis e tensões exageradas causadas por solavancos. Fora de estradas pavimentadas, existe sempre o risco de sobrecarregar as peças de fixação.

⚠ ATENÇÃO

Ao rebocar um veículo, o comportamento de direção e o efeito de frenagem se alteram bastante. Isto pode resultar em perda do controle do veículo e ocasionar acidentes com ferimentos graves ou fatais.

- Observe que, ao rebocar, é necessário uma força maior para dirigir e frear.

⚠ ATENÇÃO

Quando um veículo sem corrente estiver sendo rebocado ou a chave do veículo for retirada do cilindro da ignição durante a rebocagem, o bloqueio da direção eletrônico pode engatar repentinamente. Dessa forma, o volante não pode mais ser movido.

Isso pode ocasionar acidentes e ferimentos graves ou fatais.

- Nunca remova a chave do veículo do cilindro da ignição durante o reboque.
- Se, no processo de rebocagem, o veículo ficar sem corrente, interrompa imediatamente o processo de rebocagem e procure auxílio técnico especializado.

AVISO

Ao empurrar o veículo manualmente, as luzes traseiras, os spoilers laterais do vidro traseiro e grandes superfícies de chapa podem ser danificados. O spoiler traseiro pode se desprender.

- Ao empurrar o veículo com as mãos, não faça pressão sobre as lanternas traseiras, os spoilers laterais no vidro traseiro, grandes superfícies da lataria e no spoiler traseiro.

Rebocar

Rebocar é como se denomina a tração de um veículo que não está em condições de ser conduzido, necessitando da ajuda de outro veículo. → Página 233, *Orientações sobre rebocagem*.

O veículo pode ser rebocado com uma barra de reboque ou um cabo de reboque:

- A velocidade máxima admissível é 50 km/h (30 mph).
- O trajeto máximo admissível é de 50 km (30 mi).

A melhor forma e mais segura de rebocar é com uma barra de reboque. Somente se não houver uma barra de reboque disponível, um cabo de reboque deve ser utilizado. O cabo de reboque deve ser elástico, para que ambos os veículos sejam poupados. Utilizar um cabo de fibra sintética ou um cabo de material elástico similar.

Rebocar com um veículo de reboque

Se o veículo for levantado sobre um eixo para reboque, isso só poderá ser feito no eixo seguinte:

- Eixo dianteiro



ATENÇÃO

As peças do veículo podem ser severamente danificadas por cabos de reboque ou barras de reboque acoplados de forma incorreta. O risco de acidentes é maior, podendo resultar em ferimentos graves ou fatais.

- Para fins de recuperação e reboque, fixe o veículo apenas nos pontos previstos.
- Nunca fixe o cabo de reboque ou a barra de reboque aos componentes do eixo ou do chassi.

- Procure auxílio técnico especializado e, se for o caso, chame um reboque para transportar o veículo.

Orientações sobre rebocagem

 **Observe**  e  no início desse capítulo na página 232.

Durante o reboque, o veículo rebocado pode exibir o sentido para rebocar apesar das luzes de advertência ligadas. Para isso, com a ignição ligada, acionar a alavanca dos indicadores de direção no sentido desejado. A luz de advertência é interrompida enquanto os indicadores de direção são utilizados. Assim que a alavanca dos indicadores de direção estiver novamente na posição neutra, as luzes de advertência pisarão automaticamente.

Quando o próprio veículo não deve ser rebocado?

Se qualquer uma das seguintes situações se aplicar, o veículo não poderá ser rebocado com uma barra de reboque ou com um cabo de reboque.

- A bateria do veículo 12V está descarregada.
 - A indicação no instrumento combinado não funciona corretamente.
 - O percurso de reboque é mais longo que 50 km (30 mi).
 - Com a transmissão manual, não é possível pisar totalmente na embreagem e engatar o ponto morto.
 - Não é possível trazer a alavanca seletora da transmissão automática para a posição de ponto morto (posição **N**).
 - O freio de estacionamento eletrônico não pode ser liberado.
 - O bloqueio da direção não pode ser liberado.
 - A livre movimentação das rodas ou o funcionamento da direção não pode mais ser assegurados depois de um acidente.
1. Se o veículo não puder ser rebocado sobre suas próprias rodas, procurar auxílio técnico especializado e, se for o caso, chamar um reboque para transportar o veículo.

Rebocar

📖 Observe ⚠️ e ⓘ no início desse capítulo na página 232.

Prender o cabo ou a barra de reboque somente nos pontos previstos para este fim:

— Argola de reboque.

⚠️ ATENÇÃO

As peças do veículo podem ser severamente danificadas por cabos de reboque ou barras de reboque acoplados de forma incorreta. O risco de acidentes é maior, podendo resultar em ferimentos graves ou fatais.

- Para fins de recuperação e reboque, fixe o veículo apenas nos pontos previstos.
- Nunca fixe o cabo de reboque ou a barra de reboque aos componentes do eixo ou do chassi.
- Procure auxílio técnico especializado e, se for o caso, chame um reboque para transportar o veículo.

Preparações

- Atentar para que o cabo de reboque não esteja torcido. Do contrário, uma argola de reboque pode girar para fora ao rebocar.
- Ligar a ignição e as luzes de advertência em ambos os veículos. No entanto, se for o caso, observar as diferentes prescrições denominadas.
- Observar as prescrições legais e as instruções de reboque no manual de instruções do outro veículo.

Veículo que puxa (dianteiro)

1. Só dar a partida corretamente se o cabo de reboque estiver esticado.
2. Acelerar cuidadosamente.
3. Evitar manobras de direção e de frenagem súbitas.
4. Não exceder a carga de reboque admissível do veículo.
5. *Em veículos com transmissão manual:* Acionar a embreamagem de forma particularmente suave ao arrancar.

Veículo puxado (atrás)

1. Certificar-se de que a ignição está sempre ligada para que o volante não esteja travado e que a lanterna dos indicadores de direção e os limpadores dos vidros possam ser operados, se necessário. O servofreio e a direção assistida operam apenas com o motor em funcionamento.

Caso contrário, o pedal do freio deverá ser pressionado com muito mais força e mais força deverá ser aplicada para dirigir.

2. Garantir que a chave do veículo esteja sempre dentro do veículo durante o processo de reboque. → Página 65.
3. *Em veículos com transmissão automática:* Selecionar a posição de marcha **N**.
Em veículos com transmissão manual: Desengatar a marcha.
4. Liberar o freio de estacionamento eletrônico.
5. Certificar-se de que o cabo de reboque esteja sempre esticado.

ⓘ AVISO

Se o nível de carga da bateria da bateria do veículo 12 V não for suficiente, não será possível soltar o freio de estacionamento eletrônico e o bloqueio da direção. Rebocar pode ocasionar danos ao veículo.

- Para soltar o freio de estacionamento eletrônico e o bloqueio da direção em caso queda de corrente elétrica ou avarias, dê partida no motor, se for o caso, pelo auxílio à partida.
- Procure auxílio técnico especializado e, se for o caso, chame um reboque para transportar o veículo.

Montar a argola de reboque dianteira

📖 Observe ⚠️ e ⓘ no início desse capítulo na página 232.

Dependendo da versão e do país, atrás da cobertura do para-choque há um alojamento da argola de reboque.

1. Antes de rebocar, verificar se há um alojamento com conexão roscada para a argola de reboque.
2. Observar as orientações para a rebocagem → Página 233.
3. Do contrário, procurar auxílio técnico especializado e, se for o caso, chamar um reboque para transportar o veículo.

A argola de reboque deve ser sempre transportada no veículo → ⓘ.

ⓘ AVISO

Usar uma argola de reboque que não seja adequada para o veículo pode danificá-lo.

- Use sempre a argola de reboque das ferramentas de bordo fornecidas ou outra argola de reboque adequada para o reboque.

Montar a argola de reboque dianteira



Fig. 162 No para-choque dianteiro à direita: desmontar a cobertura da variante 1.



Fig. 163 No para-choque dianteiro à direita: desmontar a cobertura da variante 2.



Fig. 164 No para-choque dianteiro à direita: rosquear a argola de reboque da variante 1.



Fig. 165 No para-choque dianteiro à direita: rosquear a argola de reboque da variante 2.

1. Retirar argola de reboque da ferramenta de bordo do compartimento de bagagem.
2. Para soltar o encaixe da cobertura, pressionar no sentido da seta na área marcada da cobertura → Fig. 162.
3. Retirar a cobertura, deixá-la pendurada no veículo ou, se for o caso, colocá-la no veículo → Ⓛ.
4. Rosquear a argola de reboque tão firmemente quanto possível no sentido da seta para dentro do alojamento → Fig. 164, → ⚠. Utilizar um objeto apropriado com o qual a argola de reboque possa ser rosqueada com firmeza no alojamento.
5. Após o processo de rebocagem, girar a argola de reboque para fora, no sentido contrário ao da seta, com um objeto adequado.
6. Colocar a capa de cobertura no respectivo entalhe e pressionar para dentro até esta encaixar.
7. Se necessário, limpar a argola de reboque e recolocá-la nas ferramentas de bordo, no compartimento de bagagem.

⚠ ATENÇÃO

Uma argola de reboque que não está completa e firmemente enroscada no encaixe pode ser arrancada do encaixe. Acidentes e ferimentos graves podem ocorrer durante o reboque.

- Antes de rebocar, verifique se a argola de reboque está totalmente aparafusada.

ⓘ AVISO

A remoção e inserção impróprias da cobertura e da argola de reboque podem ocasionar danos à pintura e à carroceria do veículo.

- Remova e instale a cobertura e a argola de reboque sempre cuidadosamente.

Instalar a argola de reboque na parte traseira

📖 Observe ⚠️ e ⚠️ no início desse capítulo na página 232.

Dependendo da versão e do país, atrás da cobertura do para-choque há um alojamento da argola de reboque.

1. Antes de rebocar, verificar se há um alojamento com conexão rosca para a argola de reboque.
2. Observar as orientações para a rebocagem.
3. Do contrário, procurar auxílio técnico especializado e, se for o caso, chamar um reboque para transportar o veículo.

A argola de reboque deve ser sempre transportada no veículo → ⚠️.

⚠️ AVISO

Usar uma argola de reboque que não seja adequada para o veículo pode danificá-lo.

- Use sempre a argola de reboque das ferramentas de bordo fornecidas ou outra argola de reboque adequada para o reboque.

Colocar a argola de reboque traseira da variante 1

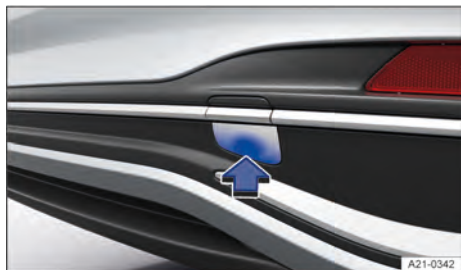

Fig. 166 No para-choque traseiro à direita: remover cobertura.



Fig. 167 No para-choque traseiro à direita: rosquear a argola de reboque.

1. Retirar argola de reboque da ferramenta de bordo do compartimento de bagagem.
2. Para soltar o encaixe da cobertura, pressionar no sentido da seta na área marcada da cobertura → Fig. 166.
3. Retirar a cobertura, deixá-la pendurada no veículo ou, se for o caso, colocá-la no veículo → ⚠️.
4. Rosquear a argola de reboque tão firmemente quanto possível no sentido da seta para dentro do alojamento → Fig. 167, → ⚠️. Utilizar um objeto apropriado com o qual a argola de reboque possa ser rosqueada com firmeza no alojamento.
5. Após o processo de rebocagem, girar a argola de reboque para fora, no sentido contrário ao da seta, com um objeto adequado.
6. Colocar a capa de cobertura no respectivo entalhe e pressionar para dentro até esta encaixar.
7. Se necessário, limpar a argola de reboque e recolocá-la nas ferramentas de bordo, no compartimento de bagagem.

Colocar a argola de reboque traseira da variante 2



Fig. 168 No para-choque traseiro à direita: remover cobertura.



Fig. 169 No para-choque traseiro à direita: rosquear a argola de reboque.

1. Retirar a argola de reboque e o gancho extrator das ferramentas de bordo no compartimento de bagagem.

2. Introduzir o gancho extrator por baixo no entalhe da cobertura e retirar para fora dos encaixes no sentido da seta → Fig. 168.
3. Retirar a cobertura, deixá-la pendurada no veículo ou, se for o caso, colocá-la no veículo → ④.
4. Rosquear a argola de reboque tão firmemente quanto possível no sentido da seta para dentro do alojamento → Fig. 169, → ⚠. Utilizar um objeto apropriado com o qual a argola de reboque possa ser rosqueada com firmeza no alojamento.
5. Após o processo de rebocagem, girar a argola de reboque para fora, no sentido contrário ao da seta, com um objeto adequado.
6. Retirar a cobertura do veículo e encaixar as linguetas superiores da cobertura na abertura do para-choque. Pressionar a região inferior da cobertura até que a lingueta inferior se trave no para-choque.
7. Se necessário, limpar a argola de reboque e re-colocá-la nas ferramentas de bordo, no compartimento de bagagem.

⚠ ATENÇÃO

Uma argola de reboque que não está completa e firmemente enroscada no encaixe pode ser arrencada do encaixe. Acidentes e ferimentos graves podem ocorrer durante o reboque.

- Antes de rebocar, verifique se a argola de reboque está totalmente aparafusada.

ⓘ AVISO

A remoção e instalação da cobertura e da argola de reboque podem danificar o veículo, por exemplo, a pintura do veículo.

- Remova e instale cuidadosamente a cobertura e a argola de reboque para não danificar o veículo. ◀

Verificar e reabastecer

No compartimento do motor

Orientações de segurança para trabalhos no compartimento do motor

O compartimento do motor de um veículo é uma área perigosa. Por esse motivo, trabalhos no compartimento do motor somente devem ser realizados por conta própria quando se estiver familiarizado com a atividade e com as ações preventivas de segurança válidas e os consumíveis e fluidos de serviço corretos, bem como se as ferramentas adequadas estiverem à disposição! Os trabalhos inadequados podem causar ferimentos graves → ⚠. Se for o caso, mande realizar todos os trabalhos numa empresa especializada e qualificada. A Volkswagen recomenda procurar uma Concessionária Volkswagen.

⚠ ATENÇÃO

O compartimento do motor é uma área perigosa. Acidentes e ferimentos graves ou fatais podem ocorrer durante todos os trabalhos no compartimento do motor.

- Seja sempre extremamente cuidadoso e cauteloso em todos os trabalhos.
- Somente realize trabalhos no compartimento do motor se você estiver familiarizado com as atividades necessárias.
- Mande efetuar os trabalhos necessários numa empresa especializada e qualificada se não tiver a certeza de como efetuar trabalhos no compartimento do motor. A Volkswagen recomenda procurar uma Concessionária Volkswagen.
- Antes de trabalhar no compartimento do motor, acione o freio de estacionamento eletrônico e mova a alavanca seletora para a posição de marcha P ou a alavanca de troca de marcha para a posição neutra.
- Desligue a ignição e mantenha a chave do veículo com segurança a uma distância suficiente do veículo para que o motor não possa ser ligado acidentalmente.
- Nunca toque nos componentes quentes do motor.
- Não deixe nenhum objeto, por exemplo, panos de limpeza ou ferramentas, no compartimento do motor.
- Mantenha crianças sempre afastadas do compartimento do motor e nunca as deixe sem supervisão.

ATENÇÃO

Há peças rotativas no compartimento do motor. Ao realizar trabalhos no compartimento do motor, especialmente durante um processo de partida ou com o motor em funcionamento, o contato com peças rotativas, por exemplo, pás do rotor do ventilador do radiador, podem causar ferimentos graves ou fatais.

- Nunca toque no ventilador do radiador ou na área do ventilador do radiador, mesmo com o motor desligado ou com a ignição desligada. O ventilador é controlado por temperatura e pode ligar por conta própria.
- Antes do trabalho, remova sempre joias e gravatas, prenda cabelos compridos para cima e aperte todas as peças de roupa contra o corpo para evitar que se prendam no motor.
- Acione o pedal do acelerador sempre com cautela e nunca de modo descuidado. O veículo pode entrar em movimento mesmo com o freio de estacionamento eletrônico ligado.

ATENÇÃO

A fuga de vapor quente ou líquido de arrefecimento quente e peças de veículo quentes podem causar queimaduras graves.

- Nunca abra ou feche a tampa dianteira enquanto estiver saindo vapor ou líquido de arrefecimento.
- Espere sempre até não ouvir nem ver mais nenhum vapor ou líquido de arrefecimento saindo do compartimento do motor.

ATENÇÃO

O sistema de arrefecimento do motor está sob pressão com o motor quente. Se a tampa for aberta sem o devido cuidado, o líquido de arrefecimento pode espirrar para fora e causar queimaduras graves ou ferimentos fatais.

- Nunca abra a tampa do reservatório de expansão do líquido de arrefecimento com o motor quente.
- Se você tiver que abrir a tampa do reservatório do líquido de arrefecimento, sempre proteja seu rosto, mãos e braços do líquido de arrefecimento ou do vapor quente com um pano grande e grosso.
- Gire a tampa do reservatório de expansão do líquido de arrefecimento lentamente e com muito cuidado no sentido anti-horário enquanto pressiona a tampa levemente para baixo.

ATENÇÃO

Materiais isolantes adicionais, por exemplo, cobertores no compartimento do motor, ou objetos deixados em volta, por exemplo, panos de limpeza ou ferramentas, podem causar falhas de funcionamento, danos ao motor e um incêndio. Ferimentos graves ou fatais podem ser a consequência.

- Nunca cubra o motor com capas ou outros materiais isolantes.
- Nunca deixe objetos no compartimento do motor.

Antes de qualquer trabalho no compartimento do motor, estacionar o veículo sempre de forma segura numa superfície plana e firme →  , → Página 160.

ATENÇÃO

Se o veículo não estiver protegido contra rolamento durante os trabalhos de manutenção, poderão ocorrer movimentos do veículo não intencionais. Em consequência, pode haver acidentes e ferimentos graves.

- Desative o sistema Start-Stop manualmente.
- Nunca trabalhe sob o veículo se este não estiver suficientemente seguro contra movimentação.
- Certifique-se de que o veículo esteja nivelado, em solo firme e que as rodas estejam travadas ao trabalhar sob o veículo enquanto as rodas estiverem no solo.
- Além disso, apoie o veículo com segurança com cavaletes adequados ao trabalhar sob o veículo. O macaco não é suficiente para este fim e pode falhar.

ATENÇÃO

A alta tensão do sistema elétrico pode causar choques elétricos e queimaduras. Ferimentos graves ou fatais podem ser a consequência.

- Nunca provoque curto-circuito no sistema elétrico. A bateria do veículo 12 V pode explodir.
- Nunca encoste nos cabos elétricos e nas conexões das lâmpadas de descarga de gás.

Preparar o veículo para trabalhos no compartimento do motor

Realizar as seguintes atividades sempre na sequência indicada antes de qualquer trabalho no compartimento do motor:

1. Estacionar o veículo com segurança numa superfície horizontal e firme → Página 160.

- Se for o caso, remover a chave do veículo e guardá-la fora do veículo para que ele não seja ligado inadvertidamente.
- Deixar o motor esfriar suficientemente.
- Manter sempre outras pessoas afastadas do compartimento do motor.
- Assegurar que o veículo não se desloque.

Abrir e fechar a tampa dianteira



Fig. 170 Na área para os pés no lado do condutor: alavanca de destravamento da tampa dianteira (representação esquemática).



Fig. 171 Acima da grade do radiador: alavanca de comando da tampa dianteira (representação esquemática).



Fig. 172 No compartimento do motor: haste de sustentação da tampa no suporte.

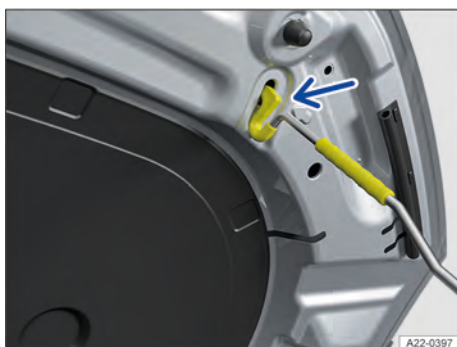

Fig. 173 Na tampa dianteira: alojamento para a haste de sustentação da tampa (representação esquemática).

Abrir a tampa dianteira

- Abrir a porta do condutor e puxar a alavanca de destravamento no sentido da seta → Fig. 170.

A tampa dianteira salta para fora da trava do suporte do fecho devido à força da mola → ⚠.

- Para abrir completamente a tampa dianteira, levantar levemente a tampa dianteira e, simultaneamente, pressionar a alavanca de comando no sentido da seta → Fig. 171.
- Remover a haste de sustentação da tampa no sentido da seta do suporte → Fig. 172 e inserir no alojamento da haste de sustentação da tampa → Fig. 173.

Fechar a tampa dianteira

- Levantar um pouco a tampa dianteira e segurar → ⚠.
- Desenganchar a haste de sustentação da tampa do alojamento da haste de sustentação da tam-

pa → Fig. 173 e introduzir no suporte → Fig. 172.

3. Soltar a tampa dianteira no travamento do suporte do fecho a cerca de 20 cm (cerca de 8 pol.), não pressionar.

A tampa dianteira fechada corretamente fica rente às peças adjacentes da carroceria → .

Se a tampa dianteira não estiver fechada corretamente, levantar a tampa dianteira novamente e fechar de novo.

No caso de uma tampa dianteira não fechada corretamente, é exibido um indicador no display do instrumento combinado. Se a tampa dianteira estiver fechada corretamente, o indicador vai se apagar.

ATENÇÃO

Uma tampa dianteira fechada incorretamente pode se abrir subitamente durante a condução e obstruir a visibilidade dianteira. Acidentes e ferimentos graves ou fatais podem ser a consequência.

- Após fechar a tampa dianteira, verifique se a trava encaixou corretamente no suporte do fecho.
- Se você notar que a tampa dianteira não está fechada corretamente durante a condução, estacione o veículo com segurança e feche a tampa dianteira.

ATENÇÃO

A abertura e o fechamento descuidados da tampa dianteira podem causar ferimentos graves.

- Abra e feche a tampa dianteira somente quando não houver ninguém em seu raio de abertura.

AVISO

A abertura e o fechamento inadequados da tampa dianteira pode ocasionar danos na tampa dianteira ou nos braços dos limpadores dos vidros.

- Abra a tampa dianteira somente com a operação dos limpadores dos vidros desligada e com os limpadores dos vidros rebatidos para dentro.
- Antes do início da condução, rebata sempre os braços dos limpadores dos vidros contra o vidro. 

Indicador do display

Uma representação simbólica no display do instrumento combinado indica que a tampa dianteira está aberta ou não fechada corretamente → .

 **Não prosseguir!**

1. Parar o veículo assim que for possível e seguro.

2. Se necessário, levantar mais uma vez a tampa dianteira e fechar novamente.

A representação também é visível com a ignição desligada, e se apaga alguns minutos após o veículo ser trancado com as portas fechadas.

ATENÇÃO

A inobservância das indicações de advertência pode causar a parada do veículo no trânsito, acidentes, ferimentos graves e até mesmo a morte.

- Nunca ignore as indicações de advertência.
- Parar o veículo assim que for possível e seguro.
- Não continue dirigindo e procure auxílio técnico especializado se a luz de advertência não se apagar. 

Fluidos e recursos

Todos os fluidos e recursos são constantemente aperfeiçoados como, por exemplo, líquidos de arrefecimento, óleos do motor e baterias do veículo. A troca de fluidos e recursos deve ser realizada por uma empresa especializada e qualificada. A Volkswagen recomenda procurar uma Concessionária Volkswagen.

ATENÇÃO

Ao realizar trabalhos no sistema de combustível, a descarga elétrica e as faíscas voadoras poderão causar incêndios e ferimentos graves ou fatais.

- Desconecte sempre a bateria do veículo 12 V.
- Tenha sempre à mão um extintor de incêndio funcional e inspecionado.
- Atente para que o veículo esteja destravado quando a bateria do veículo 12 V for desconectada, pois, caso contrário, o sistema de alarme antifurto será ativado.

ATENÇÃO

Os fluidos podem ser tóxicos. A utilização e armazenamento incorretos podem causar ferimentos graves ou fatais.

- Manter os fluidos apenas em recipientes originais fechados.
- Nunca utilizar latas de alimentos, garrafas ou outros recipientes vazios para armazenar fluidos, pois assim há risco de que o fluido armazenado possa ser ingerido por outras pessoas.
- Manter os fluidos e recursos fora do alcance de crianças.

- Ler e atentar sempre às informações e aos alertas das embalagens de fluidos.
- Ao usar produtos que liberam vapores tóxicos, trabalhe sempre ao ar livre ou em áreas abertas ou bem ventiladas.

⚠️ ATENÇÃO

Os fluidos e alguns materiais no compartimento do motor são altamente inflamáveis e podem inflamar-se em contato com superfícies quentes, faíscas ou chamas expostas. Isso pode ocasionar um incêndio e causar ferimentos graves ou fatais.

- Nunca fume nas proximidades do compartimento do motor.
- Nunca trabalhe perto de faíscas ou chamas expostas.
- Nunca trabalhe perto de aquecimentos, aquecedores de passagem ou outras chamas expostas.
- Nunca derrame fluidos sobre o motor.
- Tenha sempre à mão um extintor de incêndio funcional e inspecionado.

📢 AVISO

O uso de fluidos que não correspondem à especificação pode causar graves deficiências de funcionamento e resultar em danos ao motor.

- Ao reabastecer ou trocar os fluidos, certifique-se de que os fluidos correspondam à respectiva especificação.
- Abasteça somente com fluidos nas aberturas de abastecimento previstas.

Fluidos que vazam do veículo contaminam o meio ambiente.

1. Verificar o piso sob o veículo regularmente.
2. Se houver manchas de fluidos no assoalho, o veículo deverá ser verificado por uma empresa especializada e qualificada. A Volkswagen recomenda procurar uma Concessionária Volkswagen.
3. Remover corretamente os fluidos derramados. <

Água dos lavadores dos vidros

Fundamentos

No compartimento do motor está localizado o reservatório de água dos lavadores dos vidros.



Fig. 174 No compartimento do motor: tampa do reservatório de água dos lavadores dos vidros (representação esquemática).



O reservatório de água dos lavadores do para-brisa pode ser reconhecido pelo símbolo  na tampa → Fig. 174.

1. Verificar regularmente o nível de água dos lavadores do para-brisa e, se necessário, reabastecer.

Preparações

1. Preparar o veículo para trabalhos no compartimento do motor → Página 237, *No compartimento do motor*.
2. Abrir a tampa dianteira.

Verificar e reabastecer

1. Verificar se ainda há água suficiente no reservatório dos lavadores do para-brisa.
2. Para o reabastecimento, misturar apenas água clara com um limpa-vidros adequado à base de álcool. Observar as prescrições para mistura na embalagem do limpa-vidros →  → .
3. Em caso de temperaturas externas baixas, acrescentar um aditivo anticongelante para que a água não se congele. Observar as prescrições para mistura na embalagem do aditivo anticongelante.

No bocal do reservatório de água dos lavadores do para-brisa, encontra-se uma peneira. A peneira separa as partículas de sujeira grandes no abastecimento dos bicos dos lavadores dos vidros → .

 Não utilize água destilada para encher o reservatório de água dos lavadores dos vidros.

⚠️ ATENÇÃO

Aditivos inadequados na água dos lavadores dos vidros podem produzir uma película oleosa nos vidros do veículo. Isso pode reduzir a visibilidade

e aumentar o risco de acidentes e causar ferimentos graves ou fatais.

- Nunca misture aditivo do líquido de arrefecimento ou aditivos semelhantes inadequados à água dos lavadores dos vidros.

! AVISO

O uso de um produto de limpeza ácido pode causar danos e falhas nos bicos dos lavadores dos vidros.

- Nunca encha o reservatório de água dos lavadores dos vidros com um produto de limpeza ácido, como por exemplo, o produto de limpeza à base de vinagre.

! AVISO

A mistura de diferentes limpa-vidros pode ocasionar a floculação dos componentes e, assim, o entupimento dos bicos dos lavadores dos vidros.

- Utilize somente limpa-vidros à base de álcool adequados.
- Nunca misture diferentes limpa-vidros.

! AVISO

Ao reabastecer com água dos lavadores dos vidros, partículas de sujeira podem entrar no reservatório de água dos lavadores dos vidros devido a um filtro danificado ou ausente. Os bicos dos lavadores dos vidros podem ficar entupidos.

- Retire a peneira apenas para fins de limpeza.
- Substitua uma peneira danificada ou ausente.

Óleo do motor

📖 Introdução ao assunto

Os óleos do motor estão preparados para os requisitos dos motores, dos sistemas de limpeza dos gases de escape e da qualidade do combustível. No caso de todos os motores a combustão interna, o óleo do motor entra em contato, por condições de funcionamento, com resíduos de combustão e combustível, o que tem efeito sobre o envelhecimento do óleo do motor. O óleo do motor correto é importante para o funcionamento e para a vida útil do motor. O motor é abastecido de fábrica com um óleo multivisco de baixa fricção que, geralmente, pode ser utilizado ao longo de todo o ano.

O veículo pode consumir óleo do motor. O consumo de óleo do motor pode variar e sofrer alterações ao longo da vida útil veículo. Dependendo da forma de condução e das condições de uso, o consumo de óleo do motor pode chegar a 1 l (1 qt) por 2000 km

(1200 mi), até mais nos primeiros 5000 km (3100 mi) em veículos novos. Por isso, o nível do óleo do motor deve ser verificado em intervalos regulares, preferencialmente antes de conduções longas.

! ATENÇÃO

O óleo do motor fica extremamente quente quando o motor está em funcionamento. O manuseio descuidado do óleo do motor quente pode causar queimaduras graves no corpo. Ferimentos graves ou fatais podem ser a consequência.

- Deixe o motor esfriar sempre antes de trabalhar com óleo do motor.

! ATENÇÃO

O óleo do motor é tóxico. O contato com óleo do motor, e especialmente a ingestão de óleo do motor, pode causar ferimentos graves ou fatais.

- Procure atendimento médico imediatamente após engolir o óleo do motor.
- Procure atendimento médico se você tiver problemas de saúde depois de trabalhar com o óleo do motor.
- Mantenha sempre o óleo do motor fora do alcance das crianças e somente no reservatório original vedado. Isto vale também para o óleo usado até o momento de seu descarte.
- Nunca use latas de alimentos, garrafas ou outros recipientes vazios para armazenar óleo do motor, pois as pessoas podem beber o óleo do motor que eles contêm.
- Evite o contato regular com o óleo do motor para não danificar a pele.
- Proteja a pele, o rosto e especialmente os olhos ao trabalhar com óleo do motor.
- Não coma, beba ou fume ao trabalhar com óleo do motor.
- Lave sua pele com água e sabão depois de trabalhar com óleo do motor.



O vazamento ou derramamento do óleo do motor pode poluir o meio ambiente. Fluidos de freio derramados devem ser coletados e descartados de forma tecnicamente e ambientalmente correta.

Normas do óleo do motor

📖 Observe ⚠ na página 237 e ⚠ no início desse capítulo na página 242.

Veículos com etiqueta adesiva de óleo do motor

No suporte do fecho dianteiro do compartimento do motor, encontra-se uma etiqueta que mostra qual óleo do motor deve ser usado para o reabastecimento → Fig. 175.



Fig. 175 Na área marcada: lugar da etiqueta adesiva da norma de óleo do motor e viscosidade do óleo do motor (representação esquemática).

Se você precisar reabastecer com óleo do motor, use um óleo com a norma de óleo do motor e viscosidade de óleo do motor prescritas → Fig. 176.

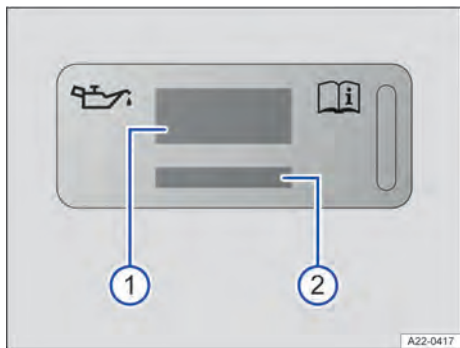

Fig. 176 Etiqueta adesiva com a norma de óleo do motor e viscosidade de óleo do motor (representação esquemática).

- 1 Informações sobre a norma de óleo do motor.
- 2 Informações sobre a viscosidade de óleo do motor.

Se for utilizado o óleo do motor prescrito → Fig. 176, o nível de óleo do motor poderá ser corrigido quantas vezes for necessário → Página 244.

Se nenhum óleo do motor estiver disponível de acordo com a norma prescrita, você poderá completar, em caso de emergência, com um máximo de 0,5 l (0,5 qt) das seguintes normas divergentes uma vez até a próxima troca de óleo regular:

- Motores a gasolina: norma Volkswagen 504 00 e ACEA C3, ACEA C4, API SP ou ILSAC GF-6A. Todas as classes de viscosidade destas normas são permitidas.

Recomenda-se que a troca de óleo seja realizada por uma empresa especializada e qualificada. A Volkswagen recomenda procurar uma Concessionária Volkswagen.

Veículos sem etiqueta adesiva de óleo do motor

Informações sobre a norma de óleo do motor e a viscosidade de óleo do motor prescritas podem ser obtidas numa empresa especializada e qualificada. Se o óleo do motor precisar ser reabastecido, usar um óleo do motor com a norma de óleo do motor e viscosidade de óleo do motor prescritas. Se for utilizado o óleo do motor prescrito, o nível de óleo do motor poderá ser corrigido quantas vezes for necessário → Página 244.

! AVISO

O uso de óleos de motor não aprovados da respectiva norma Volkswagen pode causar danos ao motor.

- Para o reabastecimento, use somente óleos de motor que atendam aos requisitos de qualidade da respectiva norma Volkswagen correspondente.
- Somente em caso de emergência, reabasteça com um máximo de 0,5 l (0,5 qt) de óleo do motor das normas de óleo do motor mencionadas de forma divergente.



A Volkswagen recomenda o uso de óleo original Volkswagen.

Troca do óleo do motor

📖 Observe ⚠ na página 237 e ⚠ no início desse capítulo na página 242.

O óleo do motor deve ser trocado regularmente e conforme o intervalo de serviço → Página 283.

Aditivos no óleo do motor fazem com que ele, mesmo novo, escureça após um curto período de rotação do motor. Isso é normal e não é motivo para que o óleo do motor seja trocado com mais frequência.

⚠️ ATENÇÃO

O óleo do motor pode causar danos ambientais, queimaduras graves ou um incêndio se o óleo do motor for trocado de forma descuidada. Ferimentos graves ou fatais podem ser a consequência.

- Deixe o motor esfriar sempre completamente antes de trocar o óleo do motor.
- Use sempre a proteção para os olhos ao trocar o óleo do motor.
- Mantenha os braços na horizontal quando você remover o bужão de escoamento de óleo com os dedos para evitar que o óleo que vazar possa escorrer pelo braço.
- Utilize um recipiente apropriado para a coleta do óleo usado, que possa comportar no mínimo a quantidade total de óleo do motor.

ⓘ AVISO

A troca do óleo do motor e do filtro requer ferramentas especiais e conhecimentos técnicos. A execução inadequada pode resultar em danos ao veículo.

- Procure uma empresa especializada e qualificada para a troca de óleo do motor e do filtro. A Volkswagen recomenda procurar uma Concessionária Volkswagen.

 Descarte o óleo do motor de forma ambientalmente correta e somente num ponto de coleta de óleo usado, por exemplo, centro de reciclagem ou loja especializada.

Verificar o nível do óleo do motor e reabastecer com óleo do motor

📖 Observe ⚠️ na página 237 e ⚠️ no início desse capítulo na página 242.

Preparações



Fig. 177 No compartimento do motor: tampa da abertura para enchimento de óleo do motor (representação esquemática).

Para evitar a leitura de um nível do óleo do motor incorreto, observar os seguintes passos de ação:

1. Estacionar o veículo com o motor à temperatura de operação com segurança numa superfície plana e firme → Página 160.
2. Aguardar pelo menos cinco minutos para que o óleo do motor escorra de volta para o cárter.
3. Abrir a tampa dianteira.
4. Identificar a abertura de enchimento de óleo do motor e a vareta de medição do óleo.

A abertura para enchimento do óleo do motor é identificada pelo símbolo na tampa  → Fig. 177 e pela vareta de medição do óleo do motor com a alça colorida.

Verificar o nível do óleo do motor

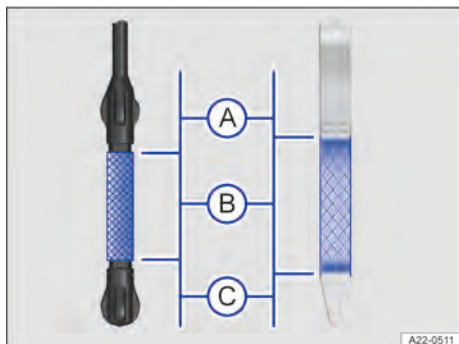

Fig. 178 Marcações do nível do óleo do motor na vareta de medição do óleo (variantes).

- A** Nível do óleo do motor muito alto.
- B** Nível do óleo do motor dentro da faixa normal.
- C** Nível do óleo do motor muito baixo.

Executar as atividades somente na sequência indicada:

1. Retirar a vareta de medição do óleo do tubo-guia e limpar com um pano limpo.
2. Reintroduzir a vareta de medição do óleo no tubo-guia até o fim. Se houver uma marcação na vareta de medição do óleo, essa marcação deve se ajustar à ranhura correspondente da extremidade superior do tubo-guia quando a vareta é introduzida.
3. Retirar novamente a vareta de medição do óleo do motor e ler o nível no óleo do motor na vareta de medição da seguinte maneira → **Fig. 178**:

A Nível de óleo muito alto – se for o caso, observar os avisos no display do instrumento combinado ou notificar a empresa especializada e qualificada. A Volkswagen recomenda procurar uma Concessionária Volkswagen.

B Nível do óleo do motor dentro da faixa normal. O óleo do motor pode, por exemplo, no caso de alta demanda do motor, ser reabastecido até o limite superior dessa área.

C Nível do óleo do motor muito baixo. É essencial reabastecer óleo do motor e, se for o caso, observar as mensagens no display do instrumento combinado.

4. Após a leitura do nível do óleo do motor, introduzir novamente a vareta de medição do óleo no tubo-guia até o batente. Se necessário, continuar reabastecendo com óleo do motor.

Em caso de excepcional demanda do veículo, o nível do óleo do motor deve estar na faixa superior permitida, por exemplo, em longos trajetos por estradas durante o verão ou em travessias de altas cordilheiras.

Reabastecer óleo do motor

⚠ ATENÇÃO

Ao reabastecer, o óleo do motor pode derramar ou transbordar e entrar em combustão se entrar em contato com peças do motor que estejam quentes ou que possam se aquecer. Isso pode causar incêndios ou queimaduras. Ferimentos graves ou fatais podem ser a consequência.

- Após o reabastecimento, assegure-se sempre de que a tampa da abertura de enchimento de óleo do motor seja fechada de maneira correta e que a vareta de medição do óleo seja introduzida de maneira correta no tubo-guia.
- Use um auxiliar de enchimento adequado para reabastecer o óleo do motor sempre.



Executar as atividades somente na sequência indicada → **⚠** → **🕒**:

1. Desrosquear a tampa da abertura para enchimento de óleo do motor → **Fig. 177**.
2. Abastecer com óleo do motor gradualmente em pequenas quantidades, não mais que 0,5 l (0,5 qt) no total, ou observar a recomendação no display do instrumento combinado.
3. Para evitar encher demais, é necessário esperar pelo menos um minuto após cada reabastecimento, para que o óleo do motor escorra para o cárter até a marca da vareta de medição do óleo.
4. Verificar novamente o nível do óleo do motor no display do sistema Infotainment antes de reabastecer mais uma pequena quantidade de óleo do motor.

Ou: ler novamente o nível do óleo do motor na vareta de medição do óleo antes de reabastecer mais uma pequena quantidade de óleo do motor.

Nunca reabastecer com óleo do motor em excesso. Ao final do processo de reabastecimento, o nível do óleo do motor deve se situar no mínimo no meio da faixa → **Fig. 178 B**. O nível não deve se situar acima de → **Fig. 178 B**, na faixa **A** e não deve se situar na faixa acima de → **Fig. 178 A**.



5. Se uma quantidade excessiva de óleo do motor tiver sido reabastecida acidentalmente e, depois disso, o nível do óleo do motor se encontrar aci-

ma da faixa → Fig. 178 , não dar partida no motor → . Procurar auxílio técnico especializado.

- Depois de reabastecer, fechar a abertura de abastecimento de óleo do motor com a tampa → Fig. 177.
- Fechar a tampa dianteira.

Exibir as informações de serviço no sistema Infotainment

Veículos com sistema Infotainment:

- Ligar a ignição.
- Selecionar e tocar na superfície de função .
- Tocar na superfície de função .
- Tocar na superfície de função .

Depois de um evento de serviço, o aviso de serviço se atualiza após cerca de cinco dias ou aproximadamente 500 km (311 milhas) da distância percorrida. Até então aparece na tela do sistema Infotainment Inspeção: -- km / --- dias Troca de óleo: -- km / --- dias.

AVISO

Se o nível do óleo do motor estiver muito alto após o abastecimento e o motor for ligado, poderão ocorrer danos ao motor.



- Não dê partida no motor e procure auxílio técnico especializado.

AVISO



A utilização de fluidos incorretos pode resultar em deficiências de funcionamento graves e danos no motor.

- Ao reabastecer com fluidos, atente para que os fluidos corretos sejam abastecidos nas aberturas de enchimento correspondentes.

 A Volkswagen recomenda usar óleos do motor homologados de acordo com a norma Volkswagen correspondente.

 Se não estiver claro onde a tampa e a vareta de medição do óleo se encontram, procurar uma empresa especializada e qualificada. A Volkswagen recomenda procurar uma Concessionária Volkswagen. 

Solução de problemas

 **Observe**  na página 237 e  no início desse capítulo na página 242.



Pressão do óleo do motor muito baixa

A luz de advertência pisca em vermelho. Uma mensagem é exibida no display do instrumento combinado.

 **Não prosseguir!** Isso pode resultar em danos ao motor.

1. Parar o veículo assim que for possível e seguro → Página 160.
2. Desligar o motor.
3. Verificar o nível do óleo do motor → Página 244.
4. Se a luz de advertência estiver piscando, embora o nível do óleo esteja em ordem, não prosseguir nem deixar o motor funcionando. Isso pode resultar em danos ao motor. Procurar auxílio técnico especializado.



Nível do óleo do motor baixo

A luz de advertência pisca em vermelho. Uma mensagem é exibida no display do instrumento combinado.

 **Não prosseguir!** Isso pode resultar em danos ao motor.

1. Parar o veículo assim que for possível e seguro → Página 160.
2. Desligar o motor.
3. Verificar o nível do óleo do motor → Página 244.
4. Se for o caso, abastecer com óleo do motor gradualmente em pequenas quantidades, não mais do que 0,5 l (0,5 qt) no total, ou observar a recomendação de reabastecimento no display do instrumento combinado.
5. Se a luz de advertência estiver acesa, mesmo que o nível do óleo esteja em ordem, não prosseguir nem deixar o motor funcionando. Isso pode resultar em danos ao motor. Procurar auxílio técnico especializado.



Nível do óleo do motor muito baixo

A luz de controle acende em amarelo. Uma mensagem é exibida no display do instrumento combinado.

1. Parar o veículo assim que for possível e seguro → Página 160.
2. Desligar o motor.
3. Verificar o nível do óleo do motor → Página 244.

4. Se for o caso, abastecer com óleo do motor gradualmente em pequenas quantidades, não mais do que 0,5 l (0,5 qt) no total, ou observar a recomendação de reabastecimento no display do instrumento combinado.
5. Se a luz de controle estiver acesa, mesmo que o nível do óleo esteja em ordem, não prosseguir nem deixar o motor funcionando. Isso pode resultar em danos ao motor. Procurar auxílio técnico especializado.



Nível do óleo do motor muito alto

A luz de controle acende em amarelo. Uma mensagem é exibida no display do instrumento combinado.

1. Parar o veículo assim que for possível e seguro → Página 160.
2. Desligar o motor.
3. Verificar o nível do óleo do motor → Página 244.
4. Se o nível do óleo do motor for muito alto, não continuar a conduzir nem deixar o motor funcionando. Isso pode resultar em danos ao motor. Procurar auxílio técnico especializado.



ou sistema de óleo do motor avariado

A luz de controle pisca em amarelo. Uma mensagem é exibida no display do instrumento combinado.

1. Procurar uma empresa especializada e qualificada. A Volkswagen recomenda procurar uma Concessionária Volkswagen.

Líquido de arrefecimento do motor



Introdução ao assunto

Por esse motivo, trabalhos no sistema do líquido de arrefecimento do motor somente devem ser realizados por conta própria quando se estiver familiarizado com a atividade e com as ações preventivas de segurança válidas e os consumíveis e fluidos de serviço corretos, bem como se as ferramentas adequadas estiverem à disposição. Os trabalhos inadequados podem causar ferimentos graves → . Se for o caso, mande realizar todos os trabalhos numa empresa especializada e qualificada. A Volkswagen recomenda procurar uma Concessionária Volkswagen. Informações referentes às luzes de advertência e de controle que acendem se encontram em Solução de problemas no fim do capítulo → Página 250.

ATENÇÃO

O líquido de arrefecimento é tóxico. O contato com o líquido de arrefecimento, e especialmente a ingestão de líquido de arrefecimento, pode causar ferimentos graves ou fatais.

- Procure atendimento médico imediatamente após engolir o líquido de arrefecimento.
- Procure atendimento médico se você tiver problemas de saúde depois de trabalhar com o líquido de arrefecimento.
- Mantenha sempre o líquido de arrefecimento fora do alcance das crianças e somente no recipiente original vedado.
- Nunca utilize latas de alimentos, garrafas ou outros recipientes vazios para armazenar o líquido de arrefecimento, já que há risco de o líquido armazenado ser ingerido por outras pessoas.
- Evite o contato regular com o líquido de arrefecimento para não danificar a pele.
- Proteja a pele, o rosto e especialmente os olhos ao trabalhar com o líquido de arrefecimento.
- Não coma, beba ou fume ao trabalhar com o líquido de arrefecimento.
- Lave sua pele com água e sabão depois de realizar trabalhos com o líquido de arrefecimento.

ATENÇÃO

Em temperaturas extremamente baixas, o líquido de arrefecimento pode congelar e causar a parada do veículo. Isso pode fazer com que o aquecimento do veículo pare de funcionar. Os ocupantes do veículo com roupas de inverno inadequadas podem congelar até a morte.

- Assegure que o aditivo do líquido de arrefecimento seja sempre ajustado de acordo com a temperatura ambiente.
- Utilize somente aditivo do líquido de arrefecimento aprovado pelo fabricante.



O líquido de arrefecimento e seus aditivos podem poluir o meio ambiente. Fluidos de freio derramados devem ser coletados e descartados de forma tecnicamente e ambientalmente correta.

Especificação do líquido de arrefecimento do motor

☞ Observe ▲ na página 237 e ▲ no início desse capítulo na página 247.

O sistema de arrefecimento do motor é abastecido de fábrica com uma mistura de água preparada especial e de uma parte de 40% de aditivo do líquido de arrefecimento do motor G12evo (TL 744-L).

A porcentagem de aditivo do líquido de arrefecimento deve ser sempre no mínimo 40 % para a proteção do sistema de arrefecimento. Se, por razões climáticas, for necessária uma proteção anticongelante mais forte, a parte de aditivo no líquido de arrefecimento do motor pode ser aumentada. Contudo, a parte de aditivo no líquido de arrefecimento do motor não pode ultrapassar 55 %, porque assim a proteção anticongelante volta a diminuir e o efeito arrefecedor piora.

O aditivo do líquido de arrefecimento do motor pode ser reconhecido pela coloração violeta. A mistura de água e aditivo do líquido de arrefecimento oferece uma proteção anticongelante até cerca de -25 °C (cerca de -13 °F), protege as partes de liga leve no sistema de arrefecimento contra corrosão, impede o depósito de cálcio e aumenta o ponto de ebulição do líquido de arrefecimento nitidamente.

Ao reabastecer o líquido de arrefecimento, deve ser utilizada uma mistura de água destilada e, no mínimo, 40 % do aditivo do líquido de arrefecimento G12evo para obter a proteção anticorrosiva ideal → ⓘ.

ⓘ AVISO

A coloração do líquido de arrefecimento resulta da mistura do aditivo do líquido de arrefecimento roxo com água destilada. Se o líquido no reservatório de expansão do líquido de arrefecimento não for roxo, mas, por exemplo, marrom, o líquido de arrefecimento adequado foi misturado com outro líquido de arrefecimento inadequado. O resultado pode ser graves defeitos funcionais ou danos à propulsão e ao sistema de arrefecimento.

- Utilize somente aditivo do líquido de arrefecimento aprovado pelo fabricante.
- Se o líquido de arrefecimento estiver marrom, peça a uma empresa especializada e qualificada que o substitua imediatamente. A Volkswagen recomenda procurar uma Concessionária Volkswagen.
- Nunca misture aditivos de líquido de arrefecimento originais com outros aditivos de líquido de arrefecimento não aprovados pela Volkswagen ao reabastecer.

O líquido de arrefecimento do motor e seus aditivos podem poluir o meio ambiente.

1. Fluidos de freio derramados devem ser coletados e descartados de forma tecnicamente e ambientalmente correta. ◀

Verificar o nível do líquido de arrefecimento do motor e reabastecer com líquido de arrefecimento do motor

☞ Observe ▲ na página 237 e ▲ no início desse capítulo na página 247.

Preparações

1. Estacionar o veículo com segurança numa superfície horizontal e firme → Página 160.
2. Deixar o motor esfriar → ▲.
3. Abrir a tampa dianteira.

O reservatório de expansão do líquido de arrefecimento pode ser reconhecido pelo símbolo vermelho ☞ na tampa → Fig. 179.



Fig. 179 No compartimento do motor: tampa do reservatório de expansão do líquido de arrefecimento (representação esquemática).

⚠ ATENÇÃO

A fuga de vapor quente ou líquido de arrefecimento quente e peças de veículo quentes podem causar queimaduras graves.

- Nunca abra a tampa dianteira se vir ou ouvir vapor ou líquido de arrefecimento saindo do compartimento do motor.
- Espere sempre até não ouvir nem ver mais nenhum vapor ou líquido de arrefecimento saindo do compartimento do motor.

⚠️ ATENÇÃO

O sistema de arrefecimento do motor está sob pressão com o motor quente. Se a tampa for aberta sem o devido cuidado, o líquido de arrefecimento pode espirrar para fora e causar queimaduras graves ou ferimentos fatais.

- Nunca abra a tampa do reservatório de expansão do líquido de arrefecimento com o motor quente.
- Se precisar abrir a tampa do recipiente de líquido de arrefecimento, proteja sempre o rosto, as mãos e os braços contra o líquido de arrefecimento quente ou o vapor com um pano grande e grosso.
- Gire a tampa do reservatório de expansão do líquido de arrefecimento lentamente e com muito cuidado no sentido anti-horário enquanto pressiona a tampa levemente para baixo.

Verificar o nível do líquido de arrefecimento do motor



Fig. 180 No compartimento do motor: marcações no reservatório de expansão do líquido de arrefecimento (representação esquemática).

Quando novos veículos são entregues ou após reparos no sistema de arrefecimento, o líquido de arrefecimento pode estar acima da faixa marcada. Isso é normal. Não é necessário aspirar o líquido de arrefecimento.

O nível do líquido de arrefecimento não pode ser verificado com precisão em todos os modelos, pois a visão do nível do líquido no reservatório de expansão do líquido de arrefecimento pode estar obstruída. Se o nível do líquido de arrefecimento não puder ser lido com precisão, entrar em contato com uma empresa especializada e qualificada. A Volkswagen recomenda procurar uma Concessionária Volkswagen.

1. Com o motor frio, verificar o nível do líquido de arrefecimento do motor pela marca lateral do reservatório de expansão do líquido de arrefecimento do motor → Fig. 180. O nível do líquido de arrefecimento do motor deve estar entre as marcas.
2. Se o nível do líquido no reservatório de expansão do líquido de arrefecimento estiver abaixo da marcação mínima "min", reabastecer com líquido de arrefecimento. Se o motor estiver quente, o nível do líquido de arrefecimento do motor pode estar um pouco acima da borda superior da faixa marcada.
3. Se, no reservatório de expansão do líquido de arrefecimento, o líquido de arrefecimento não estiver mais visível, não reabastecer com líquido de arrefecimento → ⓘ.

Reabastecer com líquido de arrefecimento do motor

1. Desrosquear cuidadosamente a tampa → ⚠️.
2. Reabastecer somente com líquido de arrefecimento novo e de acordo com a especificação da Volkswagen → Página 248.

Se, em caso de emergência, não houver líquido de arrefecimento disponível de acordo com a especificação exigida, adicionar apenas água destilada. Em seguida, solicite o restabelecimento da proporção de mistura correta com o aditivo de líquido de arrefecimento prescrito o mais rápido possível por uma empresa especializada e qualificada. A Volkswagen recomenda procurar uma Concessionária Volkswagen → ⓘ.

3. Adicionar líquido de arrefecimento até a marca de nível superior. O nível do líquido de arrefecimento deve estar dentro das marcas do reservatório de expansão do líquido de arrefecimento após adicionar líquido de arrefecimento → Fig. 180.
4. Rosquear bem a tampa.
5. Verificar o nível do líquido de arrefecimento após um dia. Se o nível do reservatório do líquido de arrefecimento cair novamente abaixo da marca mínima "min", procurar uma empresa especializada e qualificada e mandar verificar o sistema de arrefecimento. A Volkswagen recomenda procurar uma Concessionária Volkswagen.

⚠️ AVISO

O líquido de arrefecimento se expande quando aquecido. Se o líquido de arrefecimento for reabastecido além da área marcada, o excesso de líquido de arrefecimento poderá vazear e causar danos ao veículo.

- Não reabasteça líquido de arrefecimento acima do canto superior da área marcada do reservatório do líquido de arrefecimento.

⚠ AVISO

Se não houver mais líquido de arrefecimento no reservatório de expansão do líquido de arrefecimento, é possível que tenha entrado ar no sistema de arrefecimento. O motor pode ser danificado.

- Não continue conduzindo.
- Não reabasteça líquido de arrefecimento.
- Procure auxílio técnico especializado.

⚠ AVISO

Água não destilada pode causar consideráveis danos por corrosão ao motor devido aos componentes químicos que contém. Isso pode ocasionar falhas ao motor.

- Utilize somente água destilada para reabastecer!
- Mandê substituir imediatamente o líquido do sistema de arrefecimento por uma empresa especializada e qualificada, se não o tiver reabastecido com água destilada. A Volkswagen recomenda procurar uma Concessionária Volkswagen.

⚠ AVISO

O uso de fluidos errados pode resultar em graves deficiências de funcionamento e danos ao motor.

- Ao reabastecer ou trocar os fluidos, atente para que os fluidos corretos sejam abastecidos nas aberturas de enchimento corretas.

Solução de problemas

📖 Observe ⚠ na página 237 e ⚠ no início desse capítulo na página 247.

🔧 Líquido de arrefecimento do motor

A luz de advertência pisca em vermelho. A temperatura do líquido de arrefecimento do motor está muito alta ou o nível do líquido de arrefecimento está muito baixo.

🛑 Não prosseguir! Isso pode resultar em danos ao motor.

1. Parar o veículo assim que for possível e seguro → Página 160.
2. Desligar o motor.
3. Deixar o motor esfriar.

4. Verificar o nível do líquido de arrefecimento no reservatório de expansão do líquido de arrefecimento → Página 248.
5. Se a luz de advertência não apagar, embora o nível do líquido de arrefecimento esteja em ordem, não prosseguir nem deixar o motor funcionando.
6. Procurar auxílio técnico especializado.

Fluido de freio

📖 Introdução ao assunto

Com o passar do tempo, o fluido de freio absorve a umidade do ar ambiente. Um teor muito alto de água no fluido de freio causa danos ao sistema de freio. A água diminui consideravelmente o ponto de ebulição do fluido de freio. Em caso de teor muito alto de água, poderá ocorrer a formação de bolhas de vapor no sistema de freio em solicitações intensas do freio e numa frenagem total. As bolhas de vapor reduzem o efeito de frenagem, aumentam consideravelmente a distância de frenagem e podem até ocasionar a falha total do sistema de freio.

A própria segurança e a segurança dos demais usuários da via dependem de um sistema de freio funcionando sempre de modo correto.

⚠ ATENÇÃO

O fluido de freio é tóxico. O contato com o fluido de freio, especialmente a ingestão de fluido de freio, pode causar ferimentos graves ou fatais.

- Procure atendimento médico imediatamente após engolir o fluido de freio.
- Procure atendimento médico se você tiver problemas de saúde depois de trabalhar com o fluido de freio.
- Mantenha sempre o fluido de freio fora do alcance das crianças e somente no recipiente original vedado.
- Nunca use latas de alimentos vazias, garrafas ou outros recipientes para armazenar o fluido de freio, pois as pessoas poderiam beber o fluido de freio que eles contém.
- Evite o contato regular com o fluido de freio para não danificar a pele.
- Proteja a pele, o rosto e especialmente os olhos ao trabalhar com o fluido de freio.
- Não coma, beba ou fume ao trabalhar com o fluido de freio.
- Lave sua pele com água e sabão depois de realizar trabalhos com o fluido de freio.

AVISO

O fluido de freio derramado ou que vaza atinge as superfícies do veículo. A pintura do veículo, peças plásticas e pneus podem ser danificados.

- Limpe imediatamente o fluido de freio derramado ou vazado de todas as peças do veículo.
- Em seguida, lave todas as peças do veículo com água suficiente.



O fluido de freio pode poluir o meio ambiente. Coletar e descartar corretamente os fluidos vazados.

Especificação do fluido de freio

Observe na página 237 e e no início desse capítulo na página 250.

A Volkswagen desenvolveu um fluido de freio especial, otimizado para o sistema de freio do veículo. Para um funcionamento ideal do sistema de freio, a Volkswagen recomenda expressamente a utilização do fluido de freio conforme a norma VW 501 14.

Antes da utilização de um fluido de freio, verificar se a informação da especificação do fluido de freio na embalagem corresponde aos pré-requisitos do veículo.

O fluido de freio que corresponde à norma da VW 501 14 pode ser obtido numa Concessionária Volkswagen.

Se esse fluido de freio não estiver disponível e, por essa razão, for necessário utilizar outro fluido de freio de alta qualidade, então poderá ser utilizado um fluido de freio que corresponda aos requisitos segundo a norma DIN ISO 4925 ou a norma dos EUA FMVSS 116 DOT 4 CLASS 6.

Nem todos os fluidos de freio que atendem aos requisitos da DIN ISO 4925 ou da norma dos EUA FMVSS 116 DOT 4 CLASS 6 possuem a mesma composição química. Alguns destes fluidos de freio podem conter componentes químicos que, com o passar do tempo, podem destruir ou danificar as peças instaladas no sistema de freio do veículo.

Um fluido de freio segundo a norma VW 501 14 atende às exigências da DIN ISO 4925 ou da norma dos EUA FMVSS 116 DOT 4 CLASS 6.

Verificar o fluido de freio

Observe na página 237 e e no início desse capítulo na página 250.

Preparações

1. Estacionar o veículo com segurança numa superfície horizontal e firme → Página 160.
2. Abrir a tampa dianteira.

Verificar o nível do fluido de freio



Fig. 181 No compartimento do motor: tampa do reservatório do fluido de freio.

O reservatório do fluido de freio pode ser reconhecido pela tampa → Fig. 181.

O nível do fluido de freio não poderá ser verificado com precisão em todos os modelos, pois uma tampa ou as peças do motor impedem que se veja o nível do fluido de freio no reservatório do fluido de freio.

- Se o nível do fluido de freio não puder ser verificado com precisão, procurar auxílio técnico de uma empresa especializada e qualificada. A Volkswagen recomenda procurar uma Concessionária Volkswagen.
- Se o nível do fluido de freio não estiver entre as marcações mínima e máxima do reservatório do fluido de freio, procurar a assistência de uma oficina especializada e qualificada para fazê-lo → A Volkswagen recomenda a Concessionária Volkswagen.

O nível do fluido de freio diminui minimamente durante a condução, pois as pastilhas de freio se gastam e o freio se reajusta automaticamente.

ATENÇÃO

Um nível do fluido de freio muito baixo ou um fluido de freio inadequado pode causar falha no freio ou reduzir o efeito de frenagem. Acidentes e feri-

mentos graves ou fatais podem ser a consequência.

- Verifique regularmente o sistema de freio e o nível do fluido de freio.
- Atente para que seja utilizado o fluido de freio correto.
- Utilize somente fluido de freio que atenda expressamente à norma VW 501 14.
- Somente em casos excepcionais, use um fluido de freio de alta qualidade de acordo com a norma DIN ISO 4925 CLASS 6 ou com a norma estadounidense FMVSS 116 DOT 4, se o fluido de freio de acordo com a norma Volkswagen 501 14 não estiver disponível.

Troca do fluido de freio

Mandar realizar a troca regular do fluido de freio. Informações sobre o intervalo de troca do fluido de freio do veículo podem ser obtidas numa empresa especializada e qualificada. A Volkswagen recomenda procurar uma Concessionária Volkswagen.

1. Permitir o reabastecimento somente com fluido de freio que apresente a especificação requerida.

⚠ ATENÇÃO

O fluido de freio antigo pode formar bolhas de vapor devido à umidade absorvida quando os freios são submetidos a cargas pesadas e reduzir o efeito de frenagem até o ponto de falha total. Acidentes e ferimentos graves ou fatais podem ser a consequência.

- Troque o fluido de freio regularmente.
- Reabasteça somente com fluido de freio novo.

Solução de problemas

📖 Observe ⚠ na página 237 e ⚠ e ⓘ no início desse capítulo na página 250.

ⓘ Nível do fluido de freio

A luz de advertência se acende em vermelho. O nível do fluido de freio está muito baixo.

🛑 Não prosseguir! A falha no freio pode ser o resultado.

1. Parar imediatamente o veículo assim que for possível e seguro → Página 160.
2. Verificar o nível do fluido de freio.
3. Se o nível do fluido de freio estiver muito baixo, procurar auxílio técnico especializado.

Bateria do veículo 12 V

📖 Introdução ao assunto

A bateria do veículo 12 V é um componente do sistema elétrico e serve para a alimentação de energia do veículo. No âmbito dos trabalhos de manutenção, a bateria do veículo 12 V é verificada e, caso necessário, substituída.

Por esse motivo, trabalhos no sistema elétrico somente devem ser realizados por conta própria quando se estiver familiarizado com as atividades e com as ações preventivas de segurança válidas e os consumíveis e fluidos de serviço corretos, bem como se as ferramentas adequadas estiverem à disposição. Os trabalhos inadequados podem causar ferimentos graves → ⚠. Mandar realizar todos os trabalhos numa empresa especializada e qualificada. A Volkswagen recomenda procurar uma Concessionária Volkswagen.

Informações referentes às luzes de advertência e de controle que acendem se encontram em Solução de problemas no fim do capítulo → Página 256.

Desligamento da bateria em acidentes com acionamento do airbag

Em veículos com uma bateria do veículo 12 V no interior do veículo ou no compartimento de bagagem, a conexão elétrica com a bateria do veículo 12 V é cortada automaticamente de forma pirotécnica em caso de acidente com acionamento do airbag. Dessa forma, evita-se um curto-circuito. Para mais informações sobre o local de instalação da bateria do veículo, consulte a seção → Página 253, *Verificar o nível de eletrólito da bateria do veículo (12V)*.

Explicação dos símbolos na bateria do veículo 12 V



Usar sempre óculos de proteção!



O eletrólito da bateria é fortemente corrosivo. Usar sempre luvas e óculos de proteção!



Fogo, faíscas, fumaça e luz exposta são proibidos!



Ao carregar a bateria do veículo 12 V, é produzida uma mistura de gases altamente explosiva!



Manter as crianças longe da bateria do veículo 12 V e do eletrólito da bateria!



Observar sempre o Manual de instruções!

⚠️ ATENÇÃO

Trabalhos na bateria do veículo 12 V e no sistema elétrico podem causar queimaduras químicas, incêndios ou choques elétricos graves. Isso pode resultar em ferimentos graves.

- Leia e observe sempre as explicações na bateria do veículo 12 V.
- Antes de realizar qualquer trabalho na bateria do veículo 12 V, desligue a ignição e todos os consumidores elétricos e desconecte o cabo negativo da bateria do veículo 12 V.
- Mantenha crianças longe do eletrólito da bateria e da bateria do veículo 12 V.
- Ao manusear a bateria do veículo 12 V, proteja principalmente as mãos, os braços e os olhos contra respingos de eletrólito.
- Use sempre luvas e óculos de proteção.
- Nunca curto-circuite os polos das baterias.

⚠️ ATENÇÃO

Ao trabalhar na bateria do veículo 12 V, é produzida uma mistura de gás altamente explosiva que é inflamável. O gás detonante que escapa da bateria do veículo 12 V pode se inflamar pela formação de faíscas. Isso pode resultar em ferimentos graves ou fatais.

- Mantenha fogo, faíscas, chamas expostas e cigarros em brasa sempre distantes da bateria do veículo 12 V.
- Evite a formação de faíscas no manejo de cabos e aparelhos elétricos assim como por descargas eletrostáticas.

📢 AVISO

Os raios UV podem danificar a carcaça da bateria.

- Não exponha a bateria do veículo 12 V à luz direta do sol por longos períodos de tempo.

📢 AVISO

A bateria do veículo 12 V pode congelar e, devido a isso, ser destruída.

- Proteja a bateria do veículo 12 V contra o congelamento em tempos mais longos de parada.



Após a partida do motor com a bateria do veículo 12 V totalmente descarregada ou com uma bateria substituída no veículo ou depois do auxílio à partida, as configurações do sistema (horário, data, configurações de conforto pessoais e programações) podem estar desajustadas ou apagadas. Verifique e corrija as configurações depois que a bateria do veículo 12 V tiver sido suficientemente recarregada.

Verificar o nível de eletrólito da bateria do veículo (12V)

📖 Observe **⚠️** na página 237 e **⚠️** e **📢** no início desse capítulo na página 252.

A bateria do veículo 12 V é isenta de manutenção.

Verificar regularmente o nível de eletrólito da bateria do veículo 12 V:

- No caso de veículos com quilometragem alta.
- Em países com clima quente.
- No caso de veículos com uma bateria do veículo 12 V antiga.

Local de instalação da bateria do veículo 12 V

A bateria do veículo 12 V se encontra no compartimento do motor.

Preparações

1. Preparar o veículo para trabalhos no compartimento do motor.
2. Usar óculos e luvas de proteção adequados.
3. Abrir a tampa dianteira.

Verificar o nível de eletrólito da bateria

⚠️ ATENÇÃO

O eletrólito da bateria é corrosivo. O contato com eletrólito da bateria, e especialmente a ingestão de eletrólito da bateria, pode causar queimaduras graves.

- Nunca abra uma bateria do veículo 12 V.
- Nunca incline a bateria do veículo 12 V. O ácido pode escapar das aberturas de respiro.
- Proteja a pele, o rosto e especialmente os olhos enquanto trabalha com a bateria do veículo 12 V.
- Não coma, beba ou fume ao trabalhar com a bateria do veículo 12 V.
- Lave sua pele com água e sabão após trabalhar com a bateria do veículo 12 V.
- Em caso de contato eletrólito na pele e no cabelo, remova todas as roupas sujas ou encharcadas e lave a pele e o cabelo com água. Consulte um médico.
- Se o eletrólito entrar em contato com o olho, lave a área afetada cuidadosamente com água por alguns minutos. Procure atendimento médico imediatamente depois.
- Beba muita água imediatamente e engula carvão ativado se tiver ingerido eletrólito. Consulte um médico imediatamente.

- Saia da área de perigo e respire ar fresco se você tiver inalado névoa ácida. Consulte um médico imediatamente.

⚠️ ATENÇÃO

Ao trabalhar na bateria do veículo 12 V, é produzida uma mistura de gás altamente explosiva que é inflamável. O gás detonante que escapa da bateria do veículo 12 V pode se inflamar pela formação de faíscas. Isso pode resultar em ferimentos graves ou fatais.

- Mantenha fogo, faíscas, chamas expostas e cigarros em brasa sempre distantes da bateria do veículo 12 V.
- Evite a formação de faíscas no manejo de cabos e aparelhos elétricos assim como por descargas eletrostáticas.

Dependendo da versão, um arco adicional deve ser removido para visualizar o visor de inspeção da bateria. Isso requer ferramentas adicionais não incluídas nas ferramentas de bordo. Mandar verificar o nível de eletrólito da bateria do veículo 12 V sempre numa empresa especializada e qualificada para isso.

A Volkswagen recomenda procurar uma Concessionária Volkswagen.



Fig. 182 No lado superior da bateria do veículo 12 V: visor de inspeção da bateria (representação esquemática).

Para poder identificar a indicação de cor no visor de inspeção da bateria redondo no lado superior da bateria do veículo 12 V, providenciar iluminação suficiente → Fig. 182.

Amarelo-claro ou incolor

- Nível de eletrólito da bateria do veículo 12 V muito baixo. A bateria do veículo 12 V deve ser substituída por uma empresa especializada e qualificada. A Volkswagen recomenda procurar uma Concessionária Volkswagen.

Preto

- O nível de eletrólito da bateria do veículo 12 V está em ordem.

O nível de ácido das baterias de veículos 12 V com a inscrição AGM não pode ser verificado por razões técnicas. A bateria pode ser verificada por uma empresa especializada e qualificada. A Volkswagen recomenda procurar uma Concessionária Volkswagen. ◀

Carregar, substituir, desconectar e conectar a bateria do veículo (12 V)

📄 Observe ⚠️ na página 237 e ⚠️ e ⌚ no início deste capítulo na página 252.

Se houver a suspeita de que a bateria do veículo 12 V está danificada ou defeituosa, procurar uma empresa especializada e qualificada e mandar verificar a bateria do veículo 12 V. A Volkswagen recomenda procurar uma Concessionária Volkswagen.

Carregar a bateria do veículo 12 V

A carga da bateria do veículo 12 V deve ser feita por uma empresa especializada e qualificada, pois a tecnologia da bateria do veículo 12 V instalada de fábrica requer um carregamento com tensão limitada → ⚠️. A Volkswagen recomenda procurar uma Concessionária Volkswagen.

Substituir a bateria do veículo 12 V

A bateria do veículo 12 V foi desenvolvida sob medida para o seu local de instalação e conta com atributos de segurança. Se uma bateria do veículo 12 V precisar ser substituída, a peça de reposição deverá ser instalada por uma empresa especializada e qualificada. A Volkswagen recomenda procurar uma Concessionária Volkswagen. As informações de componentes sobre tamanho e características de manutenção, desempenho e segurança necessárias podem ser obtidas a partir de uma empresa especializada e qualificada, que deve ter a documentação técnica e o equipamento necessários. A Volkswagen recomenda procurar uma Concessionária Volkswagen. A abertura de respiro da bateria do veículo 12 V deve se encontrar sempre no lado do polo negativo, a abertura de respiro deve ser fechada sempre no lado do polo positivo → ⚠️.

Utilizar somente uma bateria do veículo 12 V que não requeira manutenção e que esteja de acordo com as normas TL 825 06 e VW 7 50 73. Essas normas devem ser de outubro de 2014 ou mais recentes.

A bateria do veículo 12 V deve ser substituída sempre por uma empresa especializada e qualificada para este fim, pois a eletrônica do veículo deve ser adaptada no âmbito da substituição. Somente uma empresa especializada e qualificada possui a tecnologia apropriada para poder realizar a adaptação e as baterias de peças de reposição corretas.

Desconectar a bateria do veículo 12 V

Se a bateria do veículo 12 V precisar ser desconectada do sistema elétrico do veículo, observar o seguinte:

1. Desligar todos os consumidores elétricos.
2. Destravar o veículo antes da desconexão, pois, caso contrário o sistema de alarme antifurto será disparado.
3. Primeiramente, desconectar o cabo negativo e, então, o cabo positivo → 

Conectar a bateria do veículo 12 V

Se a bateria do veículo 12 V precisar ser desconectada do sistema elétrico do veículo, observar o seguinte:

1. Desligar todos os consumidores elétricos.
2. Primeiramente deve ser conectado o cabo positivo e, então, o cabo negativo → 

Depois de conectar uma bateria do veículo 12 V e ligar a ignição, podem se acender diversas luzes de controle. Elas se apagam após um curto percurso de condução com cerca de 15 km/h até 20 km/h (aproximadamente 10 mph até 12 mph). Caso as luzes de controle continuem acesas, procurar uma empresa especializada e qualificada e mandar verificar o veículo. A Volkswagen recomenda procurar uma Concessionária Volkswagen.

Se a bateria do veículo 12 V tiver ficado desconectada por longos períodos, o próximo serviço a vencer poderá não ser exibido ou calculado corretamente → Página 28. Observar os intervalos máximos de manutenção permitidos → Página 283.

Veículos com botão de partida: Se, após a conexão da bateria do veículo 12 V, a ignição não puder ser ligada, executar as seguintes ações:

1. Travar e destravar o veículo por fora.
2. Tentar ligar a ignição novamente.
3. Caso ainda não consiga ligar a ignição, procurar auxílio técnico especializado.

Desconexão automática dos consumidores

Se a ignição for ligada por um longo período com o motor desligado ou se as luzes de posição ou de estacionamento forem ligadas ao estacionar por um longo período, o gerenciamento inteligente da rede

elétrica do veículo nem sempre poderá impedir que a bateria do veículo 12 V descarregue.

A fim de evitar que a bateria do veículo 12 V descarregue, o gerenciamento inteligente da rede elétrica do veículo toma várias medidas automaticamente quando a demanda da bateria do veículo 12 V é muito alta.

- A rotação de marcha lenta é mais utilizada para que o alternador forneça mais corrente.
- Se necessário, limita-se o desempenho dos grandes consumidores de energia ou os desliga totalmente, em caso de emergência.
- Ao dar partida no motor, a alimentação de tensão da tomada 12 V pode ser temporariamente interrompida.

Descarregamento da bateria do veículo 12 V

Pode não ser possível dar partida no motor se a bateria estiver descarregada. A bateria do veículo 12 V é descarregada nas seguintes situações:

- Através de longos tempos de parada sem deixar o motor funcionar, principalmente se a ignição estiver ligada.
- Devido ao uso de consumidores elétricos com a ignição desligada.

ATENÇÃO

Utilizar uma bateria do veículo 12 V que não tenha as mesmas especificações que a bateria do veículo 12 V montada de fábrica pode ocasionar curtos-circuitos ou incêndio. Ferimentos graves ou fatais podem ser a consequência.

- Utilize sempre apenas uma bateria do veículo 12 V sem necessidade de manutenção e protegida contra vazamento que possua as mesmas especificações e dimensões que a bateria do veículo 12 V instalada de fábrica.

ATENÇÃO

A fixação inadequada de baterias do veículo 12 V pode ocasionar curtos-circuitos ou incêndio. Ferimentos graves ou fatais podem ser a consequência.

- Fixe sempre as baterias do veículo 12 V nos pontos de fixação previstos no veículo.
- Monte novamente na bateria todas as coberturas necessárias para o veículo.

ATENÇÃO

Ao carregar a bateria do veículo 12 V, é produzida uma mistura de gases altamente explosiva. Faíscas ou chamas expostas podem acender a mistura de

gás detonante. O resultado pode ser ferimentos graves.

- Carregue a bateria do veículo 12 V somente em ambientes bem ventilados.
- Mantenha a bateria do veículo 12 V longe de faíscas e chamas expostas.

ATENÇÃO

Se a mangueira da desgaseificação central na bateria do veículo 12 V não estiver fixada corretamente, a mistura altamente explosiva de gás detonante produzida durante o funcionamento do veículo pode penetrar no interior do veículo. O gás detonante pode se inflamar e resultar em acidentes e ferimentos graves ou fatais.

- Em veículos com a bateria do veículo 12 V no interior do veículo ou compartimento de bagagem, observe a fixação correta da mangueira da desgaseificação central na bateria do veículo 12 V. A mangueira de desgaseificação deve ser fixada sempre no polo negativo da bateria do veículo 12 V.
- Certifique-se sempre de que a abertura no lado positivo da bateria do veículo 12 V esteja fechada.

CUIDADO

Uma bateria do veículo 12 V descarregada já pode congelar em temperaturas em torno de 0 °C (+32 °F). O ácido pode vaziar de uma bateria do veículo 12 V congelada e depois descongelada. Isso pode causar ferimentos e danos de longo prazo ao veículo.

- Nunca recarregue uma bateria do veículo 12 V congelada ou que tenha sido descongelada.
- Substitua sem falta uma bateria do veículo 12 V caso ela já tenha congelado uma vez.

CUIDADO

Cabos de conexão que não tenham sido conectados corretamente podem causar um curto-circuito. Isso pode danificar o sistema eletrônico do veículo e resultar em ferimentos graves ou fatais.

- Conecte primeiro o cabo positivo e depois o cabo negativo.

AVISO

Quando a bateria do veículo 12 V com a ignição ligada ou o motor em funcionamento for desconectada ou conectada, o sistema elétrico ou os componentes eletrônicos podem ser danificados e resultar em falha das funções elétricas.



- Nunca desconecte ou conecte a bateria do veículo 12 V com a ignição ligada ou com o motor em funcionamento.

AVISO





Quando um acessório que fornece corrente para carregar a bateria do veículo 12 V é conectado na tomada elétrica de 12 Volt, o sistema elétrico ou os componentes eletrônicos podem ser danificados, e resultar em falha das funções elétricas.

- Nunca conecte os acessórios que fornecem corrente, por exemplo, painel solar ou carregador de bateria, à tomada 12 V para carregar a bateria do veículo 12 V.

 Baterias 12 V de veículos podem conter substâncias tóxicas como ácido sulfúrico e chumbo. Descarte a bateria do veículo 12 V de acordo com as prescrições.

 O eletrólito da bateria pode poluir o meio ambiente. Os fluidos que vazarem devem ser recolhidos e descartados de maneira correta. 

Solução de problemas

 Observe  na página 237 e  e  no início desse capítulo na página 252.

Fonte de alimentação 12 V

A luz de advertência se acende em vermelho. Uma mensagem é exibida no display do instrumento combinado.

 Não prossiga! Possível falha do sistema elétrico.

1. Parar o veículo imediatamente e estacioná-lo com segurança.
2. Desligar os consumidores elétricos desnecessários.
3. Desligar a ignição.
4. Procurar auxílio técnico especializado.

Se a luz de advertência vermelha se acender, o sistema Start-Stop estará desligado. O sistema Start-Stop só é ligado novamente automaticamente após o motor ter sido reiniciado.

Fonte de alimentação 12 V

A luz de controle acende em amarelo. Uma mensagem é exibida no display do instrumento combinado.

Mensagens sobre o nível de carga da bateria do veículo 12 V.

1. Deixar o motor em funcionamento para que a bateria do veículo 12 V possa ser recarregada.
2. Se a indicação do nível de carga da bateria do veículo 12 V não se apagar após alguns minutos, apesar das medidas tomadas, procurar auxílio técnico especializado.

Mensagens sobre a fonte de alimentação 12 V.

1. Procurar auxílio técnico especializado.

Se a luz de controle amarela se acender, o sistema Start-Stop não poderá iniciar o motor. Se a luz de controle amarela tiver apagado, então o nível de carga da bateria do veículo 12 V será suficiente para permitir uma partida do motor automática.

Rodas e pneus

Introdução ao assunto

As rodas são a parte mais estressada e subestimada de um veículo. As rodas são muito importantes, uma vez que a estreita área de apoio dos pneus é o único contato do veículo com a rua.

Os pneus e as rodas liberados pela Volkswagen são precisamente adequados.

A vida útil dos pneus depende da pressão dos pneus, da forma de condução, do manuseio e da montagem correta.

Aros, pneus e parafusos de roda

Aros, pneus e parafusos de roda são determinados para cada tipo de veículo. Por isto, em cada mudança de aro, devem ser utilizados parafusos de roda com o comprimento e forma de calota corretos. Desse modo, garante-se que os freios operem de forma correta e a condução do veículo seja silenciosa e segura. Por razões técnicas, aros de outros veículos normalmente não podem ser utilizados. Isto vale, sob certas circunstâncias, até mesmo para aros do mesmo modelo de veículo. Para converter para outras combinações de pneu/aro, é essencial entrar em contato com uma empresa especializada e qualificada para isso. A Volkswagen recomenda procurar uma Concessionária Volkswagen.

Para cada tipo de veículo, devem ser utilizados sempre parafusos de roda corretos, que devem ser aparafusados sempre com o torque de aperto correto → Página 263.

ATENÇÃO

Um manuseio inadequado das rodas pode reduzir a segurança de condução e causar acidentes e ferimentos graves e fatais.

- Verifique regularmente a pressão do pneu frio e observe sempre o valor especificado → Página 261. Uma pressão dos pneus muito baixa ao conduzir pode aquecer fortemente os pneus, podendo causar a soltura da banda de rodagem e o estouro do pneu.
- Verifique os pneus regularmente quanto a danos e desgastes.
- Nunca exceda a velocidade máxima e a carga permitida para os pneus montados.
- Utilize somente pneus radiais de estrutura e tamanhos (diâmetro de rolamento) iguais e com o mesmo perfil em todas as quatro rodas.
- Se você notar vibrações estranhas ou se o veículo estiver puxando para um dos lados durante

a condução, pare imediatamente e verifique os pneus e os aros quanto a danos.

- Nunca solte as uniões roscadas em aros com anel do aro aparafusado.

ATENÇÃO

Pneus novos ou pneus velhos, desgastados ou danificados não são capazes de proporcionar o controle e efeito de frenagem totais do veículo.

Isso pode ocasionar acidentes graves e ferimentos fatais.

- Amacie os pneus novos porque, inicialmente, sua aderência e efeito de frenagem são reduzidos. Por isso, durante os primeiros 600 km (370 mi) conduza com o cuidado necessário.
- Nunca conduza com pneus danificados, por exemplo, por furos, cortes, rasgos e bolhas, ou desgastados.
- Se você notar vibrações estranhas ou se o veículo estiver puxando para um dos lados durante a condução, pare imediatamente e verifique os pneus e os aros quanto a danos.
- Não utilize pneus ou aros de procedência desconhecida. Pneus e aros usados podem estar danificados, mesmo se os danos não forem visíveis.
- Utilize pneus com mais de seis anos apenas em caso de emergência, com extrema cautela e forma de condução cuidadosa correspondente, mesmo que os pneus nunca tenham sido usados.
- Substitua pneus desgastados ou danificados imediatamente.

ATENÇÃO

Se os parafusos de roda forem apertados com um torque de aperto muito baixo, os parafusos de roda e, com isso, a roda podem se soltar durante a condução. Um torque de aperto excessivo pode ocasionar danos aos parafusos de roda e à rosca.

Parafusos de roda apertados inadequadamente ou parafusos de roda faltando podem ocasionar perda de controle do veículo, acidentes e ferimentos graves.

- Aperte os parafusos de roda sempre com o torque de aperto correto. Se não houver nenhum torquímetro disponível, apertar os parafusos de roda com a chave de roda e mandar verificar o torque de aperto imediatamente na empresa especializada e qualificada mais próxima. A Volkswagen recomenda procurar uma Concessionária Volkswagen.
- Nunca conduzir com parafusos de roda faltando ou soltos.

- Utilize sempre o respectivo aro e os parafusos de roda adequados ao tipo de veículo.
- Nunca engraxe ou lubrifique os parafusos de roda ou os orifícios rosqueáveis dos cubos das rodas. Os parafusos de roda podem se soltar durante a condução, mesmo com o torque de aperto prescrito.
- Certifique-se de que os parafusos de roda e os orifícios rosqueáveis dos cubos das rodas estejam limpos, desimpedidos e livres de óleo e graxa.
- Nunca solte as uniões roscadas em aros com anel do aro aparafusado.

ATENÇÃO

A montagem inadequada do pneu no aro pode causar danos ao aro e o pneu pode perder ar ou estourar repentinamente durante a condução.

Isso pode ocasionar acidentes graves e ferimentos fatais.

- Os pneus só devem ser montados no aro por uma empresa especializada e qualificada. A Volkswagen recomenda procurar uma Concessionária Volkswagen.

Conservar rodas e pneus

Manuseio de pneus

Evitar danos aos pneus

- Passar por cima de meios-fios e outros obstáculos baixos apenas lentamente e em ângulo reto, de modo que ambos os pneus dianteiros toquem o obstáculo simultaneamente.
- Verificar regularmente a pressão dos pneus.
- Verificar regularmente se os pneus estão danificados, por exemplo, furos.
- Nunca exceder a carga e a velocidade máxima permitidas para os pneus → Página 279.
- Mandar substituir os pneus desgastados ou danificados imediatamente → Página 266.
- Proteger os pneus contra contato com substâncias agressivas, inclusive gordura, óleo, gasolina e fluido de freio → .
- Substituir imediatamente as tampas de proteção contra poeira das válvulas ausentes.
- Remover corpos estranhos que ainda não penetraram no interior do pneu → Página 266.
- Observar todos os alertas do sistema de controle dos pneus → Página 270.

⚠️ ATENÇÃO

Líquidos e substâncias agressivos podem causar danos visíveis e não visíveis aos pneus, o que pode ocasionar o estouro dos pneus.

Isso pode ocasionar acidentes graves e ferimentos fatais.

- Mantenha produtos químicos, óleos, gorduras, combustíveis, fluidos de freio e outras substâncias agressivas sempre longe dos pneus.

Armazenar os pneus

- Os pneus devem ser armazenados em lugar fresco, seco e, de preferência, mais escuro possível.
- Não posicionar verticalmente pneus montados nos aros.
- Proteger pneus sem aros em capas adequadas contra impurezas e armazenar em pé sobre a banda de rodagem.

Pneus com mais de 6 anos de idade

Os pneus envelhecem por meio de processos físicos e químicos que podem prejudicar sua função. Pneus armazenados por um tempo mais longo envelhecem mais rapidamente que pneus em uso constante.

A Volkswagen recomenda que pneus com 6 anos ou mais sejam substituídos por pneus novos. Isso também é válido para pneus que parecem utilizáveis externamente e cuja profundidade de perfil ainda não alcançou o valor mínimo legalmente prescrito → ⚠️.

Da mesma maneira, os pneus de inverno ou do ano todo perdem muito de suas características devido ao envelhecimento – independentemente da profundidade do perfil do pneu ainda existente.

A idade de cada pneu pode ser identificada pela data de fabricação → Página 279.

⚠️ ATENÇÃO

Os pneus antigos podem perder ar ou estourar de repente, especialmente em altas velocidades.

Isso pode ocasionar acidentes graves e ferimentos fatais.

- Utilize pneus com mais de seis anos apenas em caso de emergência, com extrema cautela e forma de condução cuidadosa correspondente, mesmo que os pneus nunca tenham sido usados.

Pneus novos

- Com pneus novos, conduzir com especial precaução durante os primeiros 600 km (370 mi) pois os pneus precisam ser amaciados primeiro. Pneus não amaciados têm menor aderência e menor efeito de frenagem → ⚠️.

- Utilizar somente pneus de estrutura e tamanhos (diâmetro de rolamento) iguais e com o mesmo perfil em todas as quatro rodas.
- A profundidade do perfil dos novos pneus pode variar entre os modelos de pneus e os fabricantes devido a diferentes características de desenho e de perfil.

⚠️ ATENÇÃO

Pneus novos precisam ser amaciados, porque inicialmente sua aderência e efeito de frenagem são reduzidos.

Isso pode causar a perda de controle do veículo, acidentes graves e ferimentos fatais.

- Amacie novos pneus. Conduza com a devida cautela durante os primeiros 600 km.



Para diversas marcas de pneus, a indicação de tamanho dos pneus novos pode variar muito das medidas reais e das dimensões dos pneus.

Substituir os pneus

- Substituir os pneus pelo menos por eixo.
- Substituir pneus velhos somente por pneus liberados pela Volkswagen para o modelo de veículo.
- Jamais utilizar pneus cujas dimensões efetivas ultrapassem as medidas dos pneus autorizados pela Volkswagen → ⚠️.

Pneus originais Volkswagen

O veículo pode estar equipado de fábrica com pneus originais Volkswagen. Esses pneus estão identificados pelo símbolo ⊕ e foram especialmente projetados para esse veículo. Quando usados corretamente, os pneus originais Volkswagen atendem aos mais altos padrões de segurança e características de condução.

Reprogramar o indicador de controle dos pneus

Após cada troca de uma ou mais rodas, o indicador de controle dos pneus deve ser reprogramado. Isto também é válido após trocar as rodas dianteiras pelas rodas traseiras → Página 267.

⚠️ ATENÇÃO

As rodas devem ter a folga necessária adequada para seu funcionamento. Se não houver folga, os pneus poderão entrar em contato por atrito com partes do chassi, da carroceria e das mangueiras do freio.

Isso pode causar falha do sistema de freio, separação da banda de rodagem, estouro do pneu e, portanto, acidentes graves e ferimentos fatais.

- Utilize apenas pneus cujas dimensões não sejam superiores às dimensões das marcas de pneus

homologadas pela Volkswagen e que não entram em atrito com peças do veículo.

ATENÇÃO

A sujeira pode danificar as válvulas e causar o vazamento, fazendo com que o pneu perca ar.

Pneus com pressão insuficiente podem aquecer tanto o pneu durante a condução que podem fazer com que a banda de rodagem se solte e o pneu estoure, causando acidentes graves e ferimentos fatais.

- Nunca conduza sem as tampas das válvulas.

AVISO

Os pneus podem ficar deformados ao passar por buracos e meio-fios.

Isto pode causar danos aos pneus e aos aros.

- Evite choques fortes e, se possível, contorne os obstáculos.

AVISO

A sujeira pode danificar as válvulas.

- Nunca conduza sem as tampas das válvulas.

AVISO

Ao converter para outras rodas, as válvulas podem ser danificadas.

- Não deixe cair rodas desmontadas sobre o aro.



Descarte pneus velhos sempre de maneira adequada e conforme prescrito.



Se a versão da roda sobressalente for diferente das rodas do veículo, por exemplo, no caso de pneus de inverno ou da roda de emergência, a roda sobressalente somente pode ser usada em caso de pane por um breve período e tomando o cuidado necessário ao conduzir. Substitua a roda de emergência o mais rápido possível pela roda normal normalmente.



Em pneus liberados pela Volkswagen, é garantido que as medidas estão de acordo com o veículo. Em caso de outro pneu, os vendedores devem fornecer um atestado do fabricante, certificando que o pneu é igualmente compatível com o veículo. Mantenha o certificado num local seguro e carregue ele no veículo.

Manuseio de aros

Evitar danos aos aros

- As calotas faltantes podem causar danos aos aros e aos parafusos de roda.

Instalar as calotas faltantes antes de cada condução.

- Passar por cima de meios-fios e outros obstáculos baixos apenas lentamente e em ângulo reto, de modo que ambos os pneus dianteiros toquem o obstáculo simultaneamente.
- Substituir imediatamente as tampas de proteção contra poeira das válvulas ausentes.
- Verificar regularmente a pressão dos pneus.

Aros com anéis do aro ou elementos decorativos aparafusados

Aros com anel do aro elementos decorativos aparafusado são compostos por várias peças. Estas peças são aparafusadas entre si com parafusos especiais. Aros danificados devem ser substituídos e só podem ser consertados por uma empresa especializada e qualificada. A Volkswagen recomenda procurar uma Concessionária Volkswagen.

Identificação dos aros

Em alguns países, aros novos devem possuir dados sobre determinadas características do aro. As seguintes informações podem ser contidas no aro:

- Selo de conformidade.
- Tamanho do aro.
- Nome do fabricante ou da marca.
- Data de fabricação (mês/ano).
- País de origem.
- Número de fabricação.
- Número do lote de matéria-prima.
- Código da mercadoria.

ATENÇÃO

A utilização de aros danificados ou inadequados pode comprometer a segurança de condução e causar acidentes e ferimentos graves.

- Utilize somente aros liberados para o veículo.
- Verifique regularmente se os aros estão danificados e os substitua, se necessário.

ATENÇÃO

A soltura ou fixação inadequada dos parafusos em aros com anéis de aro internos aparafusados pode causar acidentes graves e ferimentos fatais.

- Nunca solte as uniões roscadas em aros com anel do aro aparafusado.
- Todos os trabalhos em aros com anéis de aro aparafusados devem ser executados por uma empresa especializada e qualificada. A Volkswagen recomenda procurar uma Concessionária Volkswagen.

Fazer manutenção de rodas e pneus

Verificar a pressão do pneu

Uma pressão incorreta dos pneus tem um efeito desfavorável ao comportamento de direção do veículo e causa aumento do desgaste ou até mesmo o estouro dos pneus → . A pressão correta dos pneus é especialmente importante, principalmente em altas velocidades.

- Verificar a pressão dos pneus pelo menos uma vez por mês.
- Verificar a pressão dos pneus apenas com os pneus frios. A pressão dos pneus indicada é válida para um pneu frio. A pressão dos pneus é mais alta em pneus quentes que em pneus frios. Por esse motivo, nunca soltar o ar de pneus quentes para ajustar sua pressão.
- Adequar sempre a pressão dos pneus às condições de carga → Fig. 183.
- Após a adequação da pressão dos pneus, recolocar sempre as tampas das válvulas e seguir as informações sobre o sistema de controle dos pneus.
- Utilizar sempre a pressão dos pneus indicada na etiqueta. Nunca exceder a pressão máxima dos pneus que está indicada no flanco dos pneus.
- Se o tamanho dos pneus montados divergir das indicações na plaqueta de identificação ou na etiqueta de pressão dos pneus, é necessário verificar a pressão correta dos pneus.

Localização da etiqueta de pressão dos pneus

A etiqueta fornece a pressão correta dos pneus para os pneus liberados e encontra-se na coluna da porta do condutor → Fig. 184 ou na parte interna da portinhola do tanque.

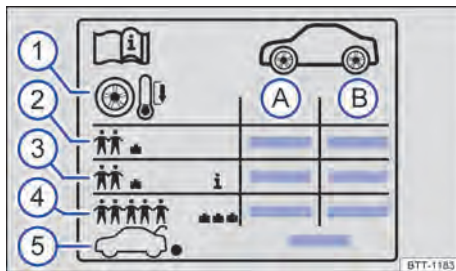

Fig. 183 Símbolos na etiqueta de pressão dos pneus.

- (A) Pressão dos pneus para os pneus do eixo dianteiro.
- (B) Pressão dos pneus para os pneus do eixo traseiro.
- ① Aviso: verificar a pressão dos pneus com os pneus frios.
- ② Pressão dos pneus no carregamento parcial.
- ③ *Dependendo do veículo*: pressão de conforto dos pneus no carregamento parcial.
- ④ Pressão dos pneus no carregamento total.
- ⑤ Pressão dos pneus para roda sobressalente, roda sobressalente compacta ou roda de emergência.



Fig. 184 Na coluna do condutor: etiqueta com as pressões dos pneus (alternativa ao lado interno da portinhola do tanque).

Dependendo do veículo, a aparência da etiqueta pode ser diferente. Podem estar incluídos tamanhos de pneus adicionais que não são aprovados para seu veículo específico. Os tamanhos de pneus aprovados para seu veículo podem ser encontrados no documento de registro do veículo ou no certificado de conformidade CE (papel CoC) ou peça a uma Concessionária Volkswagen.

Pressão de conforto dos pneus

Dependendo do veículo, a etiqueta pode conter uma pressão conforto dos pneus → Fig. 183. A pressão de

conforto dos pneus possibilita aumentar o conforto da condução. Ao conduzir com a pressão de conforto dos pneus, pode aumentar o consumo de combustível.

⚠️ ATENÇÃO

Uma pressão dos pneus muito baixa pode fazer com que o pneu perca ar repentinamente durante a condução, a banda de rodagem se solte ou o pneu estoure. Uma pressão incorreta dos pneus reduz sua vida útil e piora o desempenho do veículo.

A pressão dos pneus incorreta pode causar acidentes graves e ferimentos fatais.

- Verifique regularmente a pressão dos pneus, no mínimo, porém, uma vez por mês e, adicionalmente, antes de cada condução longa.
- Ajuste a pressão dos pneus sempre às condições de carga correspondentes.
- Jamais reduza a pressão aumentada de pneus quentes.

⚠️ ATENÇÃO

Velocidade excessiva e sobrecarga do veículo podem gerar superaquecimento e danos repentinos aos pneus, inclusive estouro dos pneus e soltura da banda de rodagem.

Isso pode ocasionar acidentes graves e ferimentos fatais.

- Nunca ultrapasse a carga máxima dos pneus montados → Página 279.
- Nunca ultrapasse a velocidade máxima permitida dos pneus montados → Página 279.

⚠️ AVISO

O manuseio descuidado do manômetro de pressão do pneu pode danificar a válvula.

- Ao colocar o medidor de pressão dos pneus, cuide para que ele não fique desalinhado com a haste da válvula.

🍃 Uma pressão dos pneus muito baixa aumenta o consumo de combustível. ◀

Pressão dos pneus da roda sobressalente ou da roda de emergência

Dependendo da versão, o veículo pode ser entregue de fábrica com diferentes variantes de uma roda sobressalente ou roda de emergência:

Roda sobressalente completa

A roda sobressalente de tamanho normal é uma roda que corresponde aos pneus de condução em termos de tamanho e design de perfil. A pressão dos pneus da roda sobressalente de tamanho normal corresponde à pressão dos pneus de condução e está especificada na etiqueta de pressão dos pneus → Página 261.

Roda sobressalente que economiza espaço



Fig. 185 Roda sobressalente que economiza espaço.

A roda sobressalente que economiza espaço pode ser reconhecida por uma etiqueta adesiva e pela inscrição "80 km/h" ou "50 mph" → Fig. 185. Esta inscrição identifica a velocidade máxima com a qual o pneu pode rodar com segurança. Não cubra a etiqueta adesiva durante o uso da roda. Mesmo que a roda sobressalente que economiza espaço seja uma roda normal, a roda sobressalente que economiza espaço só pode ser utilizada em caso de avaria e por um curto período de tempo.

A pressão dos pneus da roda sobressalente que economiza espaço é de 3,5 bar (51 psi/350 kPa).

Roda de emergência



Fig. 186 Roda de emergência.

A roda de emergência consiste num aro especial com um pneu consideravelmente mais estreito do que os pneus de condução.

A roda de emergência pode ser reconhecida por uma etiqueta adesiva e pela inscrição "80 km/h" ou "50 mph" → Fig. 186. Esta inscrição identifica a velocidade máxima com a qual o pneu pode rodar com segurança. Não cubra a etiqueta adesiva durante o uso da roda.

A pressão dos pneus da roda de emergência é de 4,2 bar (61 psi/420 kPa).

Verificar o torque de aperto

Para cada tipo de veículo, devem ser utilizados sempre parafusos de roda corretos, que devem ser aparafusados sempre com o torque de aperto correto. O torque de aperto dos parafusos de roda devem ser controlados regularmente com um torquímetro funcional. Além disso, após cada troca de roda, o torque de aperto deve ser verificado imediatamente com um torquímetro em funcionamento. Se os parafusos de roda forem apertados com um torque de aperto muito baixo, os parafusos de roda e, com isso, a roda podem se soltar durante a condução. Um torque de aperto excessivo pode ocasionar danos aos parafusos de roda e à rosca.

Parafusos de roda corroídos e de rosqueamento difícil devem ser substituídos e os orifícios rosqueáveis do cubo da roda devem ser limpos antes da verificação do torque de aperto. Nunca engraxar ou lubrificar os parafusos de roda ou os orifícios rosqueáveis do cubo das rodas.

Torque de aperto dos parafusos de roda

O torque de aperto dos parafusos de roda é especificado no capítulo Troca de roda → Página 278, *Trocar a roda*.

⚠ ATENÇÃO

Se os parafusos de roda forem apertados com um torque de aperto muito baixo, os parafusos de roda e, com isso, a roda podem se soltar durante a condução. Um torque de aperto excessivo pode ocasionar danos aos parafusos de roda e à rosca.

Parafusos de roda apertados inadequadamente ou parafusos de roda faltando podem ocasionar perda de controle do veículo, acidentes e ferimentos graves.

- Aperte os parafusos de roda sempre com o torque de aperto correto. Se não houver nenhum torquímetro disponível, apertar os parafusos de roda com a chave de roda e mandar verificar o torque de aperto imediatamente na empresa

especializada e qualificada mais próxima.

A Volkswagen recomenda procurar uma Concessionária Volkswagen.

- Nunca conduzir com parafusos de roda faltando ou soltos.
- Utilize sempre o respectivo aro e os parafusos de roda adequados ao tipo de veículo.
- Nunca engraxe ou lubrifique os parafusos de roda ou os orifícios rosqueáveis dos cubos das rodas. Os parafusos de roda podem se soltar durante a condução, mesmo com o torque de aperto prescrito.
- Certifique-se de que os parafusos de roda e os orifícios rosqueáveis dos cubos das rodas estejam limpos, desimpedidos e livres de óleo e graxa.
- Nunca solte as uniões roscadas em aros com anel do aro aparafusado.

Trocar rodas

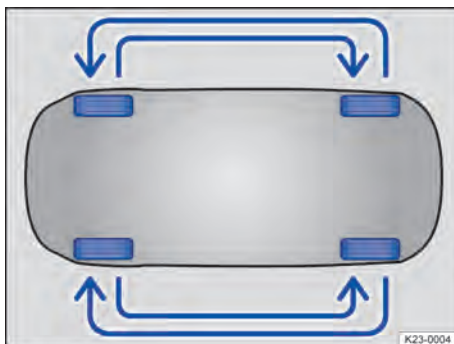



Fig. 187 Esquema para a troca das rodas (representação esquemática).

Para o desgaste uniforme de todas as rodas, é recomendável um rodizio regular das rodas conforme o esquema → Fig. 187. Com isso, todos os pneus alcançam uma vida útil aproximadamente igual.

A Volkswagen recomenda que a troca de rodas seja realizada por uma empresa especializada e qualificada. A Volkswagen recomenda procurar uma Concessionária Volkswagen.

Verificar a profundidade do perfil

Profundidade do perfil

A maioria das funções de condução exigem um perfil do pneu o mais alto possível. Por isso, todos os pneus devem dispor de uma profundidade do perfil uniforme, pelo menos por eixo → . Isso é aplicável principalmente em vias molhadas ou em condições de inverno.

Na maioria dos países, a profundidade mínima do perfil determinada em lei é de 1,6 mm (1/16 pol.), medida nos sulcos do perfil ao lado dos indicadores de desgaste. Observar as prescrições legais específicas do país.

Observar as prescrições legais específicas do país sobre a profundidade mínima do perfil dos pneus de inverno e para o ano todo.

Desgaste do pneu

O desgaste do pneu depende de diferentes fatores:

- Estilo de condução.
- Balanceamento das rodas.
- Regulagem do chassi.

Durante a condução, pode ocorrer uma falta de balanceamento, que se torna perceptível por uma trepidação da direção. Uma falta de balanceamento nas rodas também causa o desgaste das rodas. Por isso, nesses casos, as rodas devem ser balanceadas novamente.

Uma regulagem incorreta do chassi limita a segurança de condução e aumenta o desgaste dos pneus. Em caso de alto desgaste do pneu, mandar verificar a regulagem do chassi numa empresa especializada e qualificada. A Volkswagen recomenda procurar uma Concessionária Volkswagen.

Desgaste do pneu em caso de forma de condução esportiva

Condução rápida em curvas, arranque precipitado e frenagem brusca elevam o desgaste do pneu.

Verifique a profundidade do perfil a cada 5000 a 10000 km (aproximadamente 3107 a 6214 mi) ao conduzir de forma esportiva.

Indicadores de desgaste no pneu



Fig. 188 Nos sulcos do perfil: indicador de desgaste.

No fundo do perfil dos pneus encontram-se indicadores de desgaste com 1,6 mm (1/16 pol.) de altura → **Fig. 188**. Marcações nos pneus identificam a posição do indicador de desgaste → **Fig. 188**.

Os indicadores de desgaste indicam se o pneu já está gasto. O pneu deve ser substituído antes que o desgaste do perfil do pneu chegue até o indicador de desgaste.

Ao verificar a profundidade do perfil, os indicadores de desgaste de todos os sulcos do perfil devem ser verificados.

ATENÇÃO

Pneus desgastados são um risco à segurança e dificultam o bom controle do veículo, aumentam a distância de frenagem e o risco de derrapagem.

Pneus desgastados têm uma aderência muito reduzida. Especialmente em estradas molhadas, o veículo tende a "flutuar" (aquaplanagem).

Pneus desgastados podem causar a perda de controle do veículo, acidentes graves e ferimentos fatais.

- Quando os pneus estiverem desgastados até o indicador de desgaste, eles devem ser substituídos por pneus novos.

Rodas e pneus em caso de neve e gelo

Pneus de inverno

Os pneus de verão oferecem pouca aderência em vias com gelo ou neve. Pneus de inverno ou ano inteiro melhoram as propriedades de condução e dos freios condições das ruas no inverno. Em temperaturas abaixo de +7 °C (+45 °F) ou em condições de inverno, a Volkswagen recomenda a instalação de

pneus de inverno. Isso também se aplica aos veículos com tração nas quatro rodas.

Os pneus de inverno ou para todas as estações perderão sua eficiência para o inverno se a profundidade do perfil do pneu chegar a um desgaste de 4 mm (cerca de 5/32 pol.).

Para o uso de pneus de inverno, aplica-se:

- Observar as prescrições legais específicas de cada país.
- Utilizar pneus de inverno nas quatro rodas simultaneamente.
- Utilizar somente se as ruas apresentarem condições de inverno.
- Utilizar somente os tamanhos de pneus admitidos para o veículo.
- Utilizar somente pneus de inverno com o mesmo tipo de construção, tamanho e com o mesmo perfil.
- Observar o limitador de velocidade conforme o código de velocidade.

Limite de velocidade

Os pneus de inverno têm uma limitação de velocidade conforme o código de velocidade → Página 279.

No menu **Configurações do veículo** no sistema Infotainment, é possível configurar um alerta de velocidade no menu **Pneus**.

Em caso de pneus de inverno V, o limitador de velocidade e a pressão necessária dos pneus dependem da motorização. Consultar sem falta uma empresa especializada e qualificada sobre a velocidade máxima admissível e a pressão dos pneus necessária. A Volkswagen recomenda procurar uma Concessionária Volkswagen.

ATENÇÃO

As aprimoradas características de condução proporcionadas pelos pneus de inverno em condições de estrada no inverno não devem induzi-lo a correr riscos de segurança, pois isso pode resultar em perda de controle do veículo e ferimentos graves.

- Ajustar a velocidade e a forma de condução às condições de visibilidade, do clima, da pista e do trânsito.

 Em temperaturas acima de +7 °C (+45 °F), as características de condução de pneus de verão são melhores. Os ruídos de rodagem são mais suaves, o desgaste dos pneus menores e a eficiência energética é mais alta.

 No caso de veículos com indicador de controle dos pneus, o sistema deve ser reprogramado

após a mudança para pneus de inverno → Página 267.

 O limite de velocidade e a carga dos pneus de inverno podem diferir dos pneus de verão.

 Para tamanhos admissíveis de pneus de inverno, consultar uma empresa especializada e qualificada. A Volkswagen recomenda procurar uma Concessionária Volkswagen.

Correntes para neve

Observar as determinações legais, bem como a velocidade máxima permitida ao conduzir com correntes para neve.

Correntes para neve melhoram a propulsão e o comportamento de frenagem em caso de pistas cobertas de gelo e neve.

Correntes para neve somente podem ser montadas nas rodas dianteiras e apenas nas seguintes combinações de aro/pneu:

Tamanho do pneu	Aro
195/65 R 15 ^{a)}	6 J x 15 ET 43
205/55 R 16	6 J x 16 ET 48
205/50 R 17	6 J x 17 ET 48

^{a)} Não para veículos com regulagem dinâmica da suspensão (DCC) → Página 133.

Se possível, utilizar correntes para neve com elos pequenos que não acrescentem mais que 13,5 mm (aproximadamente 17/32 pol.), incluindo o cadeado da corrente.

A Volkswagen recomenda se informar numa empresa especializada e qualificada a respeito de tamanhos de pneus, rodas e correntes para neve correspondentes. A Volkswagen recomenda procurar uma Concessionária Volkswagen.

As correntes para neve só podem ser usadas em combinações de pneus/aros que sejam aprovadas para operação com correntes para neve.

Na condução com correntes para neve, retirar a cobertura da caixa de roda e anéis de decoração de aros antes da montagem. Os parafusos das rodas, porém, devem ser equipados com capas de cobertura por motivos de segurança. As capas de cobertura podem ser obtidas numa empresa especializada e qualificada. A Volkswagen recomenda procurar uma Concessionária Volkswagen.

Utilização de correntes para neve com roda de emergência ou roda sobressalente compacta instalada

A utilização de correntes para neve na roda de emergência ou roda sobressalente compacta não é permitida por razões técnicas.

1. Numa pane numa roda dianteira, montar a roda de emergência ou roda sobressalente compacta no eixo traseiro.
2. Trocar a roda dianteira danificada com a roda traseira que se tornou disponível. Atentar para o sentido de rodagem.

A Volkswagen recomenda já montar as correntes para neve antes da montagem da roda.

ATENÇÃO

O uso de correntes para neve inadequadas ou a instalação inadequada de correntes para neve pode causar acidentes graves e ferimentos fatais.

- Utilize sempre as correntes para neve corretas.
- Use somente correntes para neve nas combinações de pneu/aro aprovadas pela Volkswagen.
- Observe as instruções de montagem do fabricante das correntes para neve.
- Nunca conduza mais rápido com as correntes para neve instaladas do que a velocidade especificada pelo fabricante da corrente para neve ou permitida por lei.

AVISO

Se correntes para neve forem utilizadas em trajetos sem neve, elas prejudicarão as características de condução, danificarão os pneus e serão rapidamente destruídas.

- Remova as correntes para neve em trajetos sem neve.

AVISO

Correntes para neve que entram em contato direto com o aro podem arranhar ou danificar o aro.

- Para evitar danos, use correntes para neve com proteção de aro integrada.

 Nos veículos com indicador de controle dos pneus, após montar as correntes de neve, o sistema deve ser reprogramado → Página 267.

Solução de problemas

Frequentemente, danos em pneus e aros ocorrem de forma imperceptível → .

Se houver suspeita de que uma roda possa estar danificada, diminuir imediatamente a velocidade e parar assim que a condição do trânsito permitir e for seguro.

Puxar unilateralmente ou vibrações incomuns

O veículo puxa para a esquerda ou para a direita durante a condução ou vibra de forma incomum. Esses podem ser sinais de danos nos pneus ou baixa pressão dos pneus.

 Verificar pneus!

Reduzir a velocidade imediatamente e parar assim que as condições de trânsito permitirem e for seguro fazê-lo.

1. Verificar os pneus e os aros quanto a danos.
2. Havendo danos no pneu, não continuar conduzindo.
3. Trocar a roda danificada → Página 270. Se necessário, procurar auxílio técnico especializado.
4. Se nenhum dano for visível externamente, conduzir devagar e com precaução até a próxima empresa especializada e qualificada para o veículo ser verificado. A Volkswagen recomenda procurar uma Concessionária Volkswagen.

Corpo estranho preso no pneu

Um corpo estranho está preso no pneu ou entre os blocos de perfil.

Em veículos com pneus AirStop[®], deixar os corpos estranhos nos pneus e procurar uma empresa especializada e qualificada. A Volkswagen recomenda procurar uma Concessionária Volkswagen. Uma massa de vedação aplicada no lado interno da banda de rodagem envolve o corpo estranho e veda o pneu temporariamente.

1. Se corpos estranhos tiverem alcançado o interior do pneu, não removê-los! No entanto, objetos que estiverem presos entre os perfis do pneu podem ser removidos.
2. Trocar a roda danificada → Página 270. Se necessário, procurar auxílio técnico especializado.
3. Controlar e adequar todos a pressão dos pneus.
4. Procurar uma empresa especializada e qualificada. A Volkswagen recomenda procurar uma Concessionária Volkswagen.

◀ Os pneus perdem a aderência ao solo

O veículo perde aderência ao solo nas curvas e sai de controle. A distância de frenagem é maior e o controle de tração (ASR) e o sistema antibloqueio do freio (ABS) regulam mais cedo.

O pneu pode estar muito desgastado para proporcionar aderência ao solo suficiente → Página 264.

1. Conduzir devagar e com precaução até a próxima empresa especializada e qualificada para o veículo ser verificado. A Volkswagen recomenda procurar uma Concessionária Volkswagen.

Os parafusos de roda são difíceis de soltar

Os parafusos de roda podem corroer com o tempo. Isso dificulta a soltura dos parafusos de roda.

1. Procurar auxílio técnico especializado ou conduzir lenta e cuidadosamente até a empresa especializada e qualificada mais próxima para que o veículo seja verificado. A Volkswagen recomenda procurar uma Concessionária Volkswagen.

ATENÇÃO

Vibrações estranhas ou puxamento de um lado do veículo durante a condução podem indicar dano nos pneus.

Um pneu furado pode resultar em perda de controle do veículo, acidentes graves e ferimentos fatais.

- Reduza a velocidade imediatamente e pare assim que as condições de tráfego permitirem e for seguro.
- Verifique os pneus e os aros quanto a danos.
- Jamais siga viagem com pneus ou aros danificados. Procure auxílio técnico especializado em vez disso.
- Se nenhum dano for visível externamente, conduza lenta e cuidadosamente até a empresa especializada e qualificada mais próxima para que o veículo seja verificado. A Volkswagen recomenda procurar uma Concessionária Volkswagen.

Indicador de controle dos pneus

Funcionamento do indicador de controle dos pneus

O indicador de controle dos pneus alerta o condutor caso a pressão dos pneus esteja muito baixa.

O indicador de controle dos pneus é um sistema de controle dos pneus e compara, durante a condução, com a ajuda dos sensores do ABS, a rotação e, con-

sequentemente, o diâmetro de rolamento de cada uma das rodas, entre outras coisas.

Se um pneu perde ar ou a pressão do pneu estiver muito baixa, o diâmetro de rolamento diminuirá e a rotação aumentará.

O indicador de controle dos pneus mostra uma alteração no diâmetro de rolamento dos pneus com a luz de controle (L) do instrumento combinado.

No entanto, as seguintes situações também podem ocasionar mudanças na rotação:

- Se a pressão dos pneus tiver sido alterada.
- Se o pneu tiver danos estruturais.
- Se o veículo estiver carregado em apenas um dos lados.
- Se correntes para neve estiverem montadas.
- Se uma roda de emergência estiver montada.
- Se uma roda por eixo tiver sido trocada.

 O indicador de controle dos pneus não funciona se o ESC ou o ABS estiver avariado → Página 173.

Pressão de referência

A pressão de referência para o sistema de controle dos pneus é a pressão com os pneus frios, recomendada para os pneus montados de fábrica, em carga máxima. A pressão de referência corresponde aos dados da etiqueta de pressão dos pneus → Página 261.

Quando a pressão nos quatro pneus tiver sido ajustada, o indicador de controle dos pneus deverá ser reprogramado → Página 269. Desse modo, a pressão de referência é ajustada à pressão dos pneus.

O sistema de controle dos pneus (L) pode indicar com atraso ou não indicar nada na forma de condução esportiva, em estradas inverniais ou não pavimentadas ou ao conduzir com correntes para neve.

A pressão dos pneus recomendada para os pneus montados de fábrica encontram-se na etiqueta de pressão dos pneus na coluna da porta do condutor → Página 261.

A pressão de todos os pneus, incluindo da roda sobressalente ou da roda de emergência, deve ser verificada mensalmente e corresponder às indicações do fabricante do veículo na etiqueta de pressão dos pneus. Se o tamanho dos pneus montados divergir das indicações na plaqueta de identificação ou na etiqueta de pressão dos pneus, é necessário verificar a pressão correta dos pneus.

Como característica de segurança adicional, o veículo está equipado com um sistema de controle da pressão dos pneus (TPMS), no qual há uma luz de controle de baixa pressão dos pneus que se acende

se um ou mais pneus estiverem claramente com muito pouca pressão. Portanto, se a luz de controle de baixa pressão dos pneus se acender, o veículo deve ser parado o mais rápido possível, os pneus devem ser verificados e enchidos com a pressão correta. Conduzir com uma pressão do pneu muito baixa ocasiona o superaquecimento do pneu e pode danificá-lo. Uma pressão do pneu muito baixa também reduz a eficiência do combustível e a vida útil do perfil do pneu e pode afetar o comportamento de direção do condutor e a capacidade de frenagem do veículo.

O sistema de controle dos pneus não substitui a manutenção e controle periódicos dos pneus. O condutor é responsável por manter sempre a pressão correta dos pneus, mesmo que o sistema de controle dos pneus ainda não exiba nenhuma advertência de uma pressão dos pneus muito baixa.

O sistema de controle dos pneus também possui um indicador de falha que mostra quando o sistema não está funcionando corretamente. O indicador de falha está acoplado à luz de controle de baixa pressão dos pneus. Se o sistema detectar uma falha, a luz de controle piscará por cerca de um minuto ao dar partida no veículo e depois vai se acender continuamente. Esta sequência será continuada nas partidas posteriores do veículo enquanto a falha persistir.

Se o sistema de controle dos pneus exibir uma avaria, não será possível monitorar a pressão dos pneus corretamente. A avaria do indicador de controle dos pneus pode ter várias causas, por exemplo, troca de uma roda ou de um pneu. Após trocar uma roda ou um pneu, é necessário controlar se a luz de advertência (L) mostra uma avaria do sistema, a fim de certificar-se de que o sistema de controle dos pneus funciona corretamente → Página 270.

ATENÇÃO

O sistema de controle dos pneus não substitui a atenção do condutor, e trabalha exclusivamente dentro dos limites do sistema. O sistema de controle dos pneus não pode detectar todas as situações de condução, existindo a possibilidade de reagir tarde ou de forma indesejada. Se você for descuidado, haverá risco de acidentes e ferimentos graves ou mesmo de morte.

- Permaneça sempre atento e não confie exclusivamente no sistema de controle dos pneus. A responsabilidade por manter a pressão correta dos pneus é sempre do condutor.
- Observe os limites do sistema → Página 269.
- Verifique periodicamente a pressão dos pneus nos pneus frios, a mantenha sempre o valor indicado correspondente à etiqueta de pressão

dos pneus correspondente aos pneus montados no veículo → Página 261.

- Verifique periodicamente os pneus quanto a indícios de danos ou desgaste, e substitua imediatamente os pneus que estiverem gastos ou danificados.
- Nunca exceda a velocidade máxima e a carga permitida para os pneus montados.

ATENÇÃO

Ao conduzir com pressão dos pneus muito baixa, os pneus podem se aquecer tanto que a banda de rodagem se solta, os pneus estouram e se perde o controle do veículo.

Uma pressão dos pneus muito alta ou muito baixa encurta a vida útil dos pneus e piora o comportamento de direção do veículo.

Pressões divergentes entre os pneus diferentes ou pressões dos pneus muito baixas podem aumentar o desgaste dos pneus, piorar a estabilidade de condução, ampliar o curso de frenagem, assim como ocasionar danos e falhas nos pneus e a perda de controle do veículo.

Isso pode ocasionar acidentes graves e ferimentos fatais.

- Observe impreterivelmente as advertências do sistema de controle dos pneus. Se a luz de controle (L) se acender, pare imediatamente com segurança e verifique todos os pneus → Página 261.
- O condutor é responsável pela correta pressão dos pneus. Verifique periodicamente a pressão dos pneus nos pneus frios, a mantenha sempre o valor indicado correspondente à etiqueta de pressão dos pneus correspondente aos pneus montados no veículo → Página 261. O sistema de controle dos pneus só pode cumprir sua função se todos os pneus frios estiverem com a pressão dos pneus correta.
- Se o pneu não estiver “furado” e não for necessário trocar a roda imediatamente, conduza em baixa velocidade até a empresa especializada e qualificada mais próxima e mande verificar e corrigir a pressão dos pneus → Página 261. A Volkswagen recomenda procurar uma Concessionária Volkswagen.
- Programe o indicador de controle dos pneus sempre corretamente → Página 267.

ATENÇÃO

Velocidade excessiva e sobrecarga do veículo podem gerar superaquecimento e danos repentinos aos pneus, inclusive estouro dos pneus e soltura da banda de rodagem.

Isso pode ocasionar acidentes graves e ferimentos fatais.

- Nunca ultrapasse a carga máxima dos pneus montados → Página 279.
- Nunca ultrapasse a velocidade máxima permitida dos pneus montados → Página 279.



Uma pressão dos pneus muito baixa aumenta o consumo de combustível e o desgaste do pneu.



Ao conduzir pela primeira vez com pneus novos em alta velocidade, eles podem se expandir muito pouco, gerando um único alerta de pressão dos pneus.



Substitua pneus velhos somente por pneus liberados pela Volkswagen para o respectivo modelo de veículo.



Não confie apenas no sistema de controle dos pneus. Para garantir que a pressão do pneu esteja correta e que os pneus não tenham sinais de danos, por exemplo, furos, verifique os pneus regularmente. Remova corpos estranhos do perfil do pneu antes que eles penetrem no interior do pneu.

Limites do indicador de controle dos pneus

Manutenção regular

O indicador de controle dos pneus não substitui a manutenção e controle periódicos dos pneus. O condutor é responsável por manter sempre a pressão correta dos pneus, mesmo que o indicador de controle dos pneus ainda não exiba nenhuma advertência de uma pressão dos pneus muito baixa.

A pressão de todos os pneus deve ser verificada mensalmente com os pneus frios e corresponder às especificações do fabricante do veículo presentes na etiqueta de pressão dos pneus.

Isso também se aplica à pressão dos pneus da roda sobressalente ou da roda de emergência.

A pressão dos pneus recomendada para os pneus montados de fábrica está indicada na etiqueta de pressão dos pneus → Página 261.

Avaria não corrigida

Se o indicador de controle dos pneus exibir uma avaria, não será possível monitorar a pressão dos pneus corretamente. A avaria do indicador de controle dos pneus pode ter várias causas, por exemplo, troca de uma roda ou de um pneu. Após trocar uma roda ou um pneu, é necessário verificar se a luz de controle (L) mostra uma avaria do sistema, a fim de certificar-

se de que o indicador de controle dos pneus está funcionando corretamente → Página 270.

Forma de condução esportiva

O indicador de controle dos pneus pode mostrar de forma atrasada ou não mostrar nada ao conduzir de forma esportiva, em estradas cobertas de neve ou não pavimentadas ou ao conduzir com correntes para neve.

Programar o indicador de controle dos pneus

O indicador de controle dos pneus deve ser reprogramado sob as seguintes condições:

- Se as pressões dos pneus foram ajustadas.
- Se uma ou mais rodas tiverem sido trocadas.
- Quando as rodas tiverem sido invertidas, por exemplo, os da frente para trás.

O indicador de controle dos pneus somente pode ser reprogramado quando todos os pneus estiverem cheios com a pressão dos pneus correta, medida no pneu frio. Para medir a pressão do pneu frio, o veículo deve estar mais de 3 horas parado ou ter sido conduzido apenas poucos quilômetros nesse período a baixa velocidade.



Após um alerta de pressão dos pneus muito baixa, desligue e religue a ignição. Somente então você poderá reprogramar o indicador de controle dos pneus.

Variante 1

1. Ligar a ignição.
2. Dependendo da versão, pressionar o botão ou a superfície de função **(MENU)**, e abrir o menu **Veículo** no sistema Infotainment.





Ou: conforme a versão, pressionar o botão ou a superfície de função **(CAR)**.

3. Tocar em **(Config)**, se estiver presente.
4. Tocar em **(Pneu)**.
5. Tocar em **(SET)**.
6. Se as pressões dos quatro pneus corresponderem aos valores exigidos, tocar em **(Confirmar)**.

O sistema aprende e monitora automaticamente os novos valores após um tempo de viagem de pelo menos 20 minutos em velocidades diferentes.

Variante 2

1. Ligar a ignição.

2. Tocar em .
3. Tocar em  **Veículo**.
4. Tocar em  **Pneu**.
5. Tocar em  **SET**.
6. Se as pressões dos quatro pneus corresponderem aos valores exigidos, tocar em  **Confirmar**.

O sistema aprende e monitora automaticamente os novos valores após um tempo de viagem de pelo menos 20 minutos em velocidades diferentes.

ATENÇÃO

Se o indicador de controle dos pneus for programado com uma pressão dos pneus muito alta ou muito baixa, o indicador de controle dos pneus pode emitir avisos incorretos ou não emitir nenhum aviso, apesar de uma pressão dos pneus perigosamente baixa.

Isso pode ocasionar acidentes e ferimentos graves ou fatais.



- Antes de programar o indicador de controle dos pneus, certifique-se de que a pressão dos pneus de todas as rodas esteja correta.

Avaria do indicador de controle dos pneus

A luz de controle pisca por cerca de um minuto e permanece acesa em seguida na cor amarela.

O sistema está avariado.

1.  Parar imediatamente o veículo com segurança.
2. Desligar e ligar a ignição novamente.
3. Reprogramar o indicador de controle dos pneus → Página 267.
4. Se a falha persistir, procurar uma empresa especializada e qualificada. A Volkswagen recomenda procurar uma Concessionária Volkswagen.

 Conduzir em ruas não pavimentadas por muito tempo ou com uma forma de condução esportiva pode desativar o indicador de controle dos pneus temporariamente. No caso de uma falha de funcionamento, a luz de controle pisca por cerca de um minuto e permanece acesa em seguida. Entretanto, a luz de controle se apaga, se as condições da rua ou a forma de condução mudarem. 

Troca de roda

Introdução ao assunto

Realizar você mesmo a troca de roda apenas quando o veículo estiver parado com segurança, as ações preventivas de segurança e as atividades necessárias forem conhecidas e as ferramentas adequadas estiverem à disposição. Alguns veículos são fornecidos de fábrica sem macaco e sem chave de rodas. Nesse caso, a troca de roda deve ser realizada por uma empresa especializada e qualificada. A Volkswagen recomenda procurar uma Concessionária Volkswagen.

Se o veículo for entregue da fábrica com um macaco, ele é projetado apenas para uma troca de roda em que uma roda do veículo está danificada e precisa ser trocada. Se ambos os pneus de um lado do veículo ou ambos os pneus de um eixo ou todos os pneus estiverem danificados, procurar uma empresa especializada e qualificada. A Volkswagen recomenda procurar uma Concessionária Volkswagen. Para trocar uma roda, é necessário executar as ações a seguir.

1. Preparar o veículo para a troca de roda → Página 271.
2. Dependendo da versão e do veículo: remover o subwoofer → Página 272.
3. Retirar a roda sobressalente → Página 272.

Solução de problemas do indicador de controle dos pneus

Pressão dos pneus baixa

A luz de controle acende em amarelo.

A pressão de um ou vários pneus diminuiu significativamente ou o pneu está estruturalmente danificado.

1.  Parar imediatamente o veículo com segurança.
2. Verificar os pneus quanto a danos visíveis.
3. Se o pneu não estiver visivelmente danificado, conduzir a baixa velocidade até o posto de combustível mais próximo e verificar a pressão dos pneus e, se for o caso, ajustar.
4. Se o pneu estiver danificado, trocar a roda danificada → Página 270. Se necessário, procurar auxílio técnico especializado.
5. Reprogramar o indicador de controle dos pneus → Página 267.
6. Se a falha persistir, procurar uma empresa especializada e qualificada. A Volkswagen recomenda procurar uma Concessionária Volkswagen.

4. Remover a calota da roda ou a capa de cobertura dos parafusos de roda → Página 274, → Página 273, → Página 275.
5. Soltar os parafusos de roda → Página 275.
6. Levantar o carro → Página 276.
7. Remover a roda danificada e instalar a roda sobressalente ou a roda de emergência → Página 278.

ATENÇÃO

Realizar uma troca de roda na beirada da estrada pode ser perigoso.

Se não for possível proteger o veículo e a área de trabalho de forma adequada, isso pode resultar em acidentes graves e ferimento fatais.



- Somente realize a troca de roda por conta própria se você estiver familiarizado com as atividades necessárias. Caso contrário, procure auxílio técnico de uma empresa especializada e qualificada. A Volkswagen recomenda procurar uma Concessionária Volkswagen.
- Parar o veículo assim que for possível e seguro.
- Estacione o veículo a uma distância segura do fluxo do trânsito.
- Para reduzir o risco de um movimento do veículo involuntário, desligue sempre o motor e mova a alavanca seletora para a posição **P**.

Para reduzir o risco de movimento involuntário do veículo, aumente uma marcha na transmissão manual.

- Ligue o freio de estacionamento eletrônico.
- Coloque todos os passageiros, principalmente crianças, a uma distância segura fora da área de trabalho e do fluxo de trânsito.
- Para advertir outros condutores, ligue o sistema de luzes de advertência e posicione o triângulo de segurança.
- O veículo somente pode ser levantado sobre um piso nivelado e firme. Um piso inclinado ou macio pode causar o deslizamento do veículo para fora do macaco. Se for o caso, utilize um apoio estável e com superfície larga para o macaco.
- Para evitar que o macaco deslize em um piso liso, por exemplo, lajota, utilize uma base não deslizante, como um tapete de borracha.
- Utilize sempre somente ferramentas adequadas e não danificadas para uma troca de roda.
- Após uma troca de roda, mande verificar imediatamente o torque de aperto dos parafusos de roda com um torquímetro calibrado.
- Se seu veículo estiver equipado com um indicador de controle dos pneus, você deverá repro-

gramar imediatamente o sistema após uma troca de roda → Página 267.

Preparar o veículo

 **Observe**  no início desse capítulo na página 270.

Lista de controle

Executar as seguintes ações sempre na sequência indicada, como preparações para a troca de roda → :

1. Estacionar o veículo a uma distância segura do fluxo do trânsito. Observar todas as informações importantes sobre estacionamento → Página 160. O piso deve ser plano e firme. Um piso inclinado ou macio pode causar o deslizamento do veículo para fora do macaco. Se necessário, usar um suporte grande e estável para o macaco.
2. Ligar as luzes de advertência → Página 11.
3. Desembarcar todos os ocupantes do veículo e levá-los em segurança para longe do fluxo de trânsito, por exemplo, para trás do guard-rail. Observar as prescrições específicas do país sobre coletes de segurança.
4. Para fazer com que os demais usuários da via percebam o veículo, posicionar o triângulo de segurança.
5. Posicionar o volante de tal forma que as rodas estejam viradas para frente.
6. Bloquear a roda oposta diagonal com uma pedra, calço dobrável ou algum outro objeto apropriado.
7. Com o compartimento de bagagem carregado: remover os volumes de bagagem.
8. Conforme o veículo e a versão: remover o subwoofer → Página 272.
9. Retirar a roda sobressalente compacta, a roda sobressalente ou a roda de emergência e as ferramentas de bordo do compartimento de bagagem.

ATENÇÃO

A inobservância da lista de controle, importante para a própria segurança, pode causar acidentes e ferimentos graves.

- Siga sempre as atividades da lista de controle.
- Observe as precauções de segurança de aplicação geral.

Remover e instalar subwoofer

📖 Observe ⚠ no início desse capítulo na página 270.

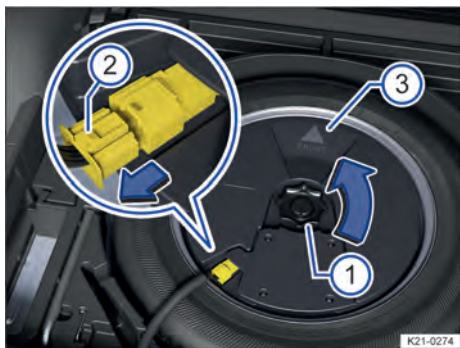

Fig. 189 Sob o assoalho do compartimento de bagagem: remover o subwoofer.

Antes que a roda sobressalente possa ser retirada, o subwoofer deve ser desinstalado.

Desinstalar o subwoofer

1. Abrir a tampa traseira.
2. Remover o assoalho do compartimento de bagagem.
3. Girar o manípulo → Fig. 189 ① para fora no sentido da seta.
4. Para destravar o conector, pressionar o travamento na extremidade do conector → Fig. 189 ②.
5. Puxar o conector no sentido da seta e colocar o cabo elétrico removido a um lado.
6. Levantar cuidadosamente o subwoofer.

Instalar o subwoofer

1. Colocar o subwoofer cuidadosamente na base do aro. Para isto, a ponta do símbolo da seta "FRONT" no subwoofer → Fig. 189 ③ deve apontar para frente.
2. Introduzir o conector até que o travamento → Fig. 189 ② encaixe no lugar de forma audível.
3. Girar o manípulo → Fig. 189 ① no sentido contrário ao da seta no prisioneiro até que o subwoofer esteja bem preso.
4. Colocar o assoalho do compartimento de bagagem no revestimento do assoalho.
5. Fechar a tampa traseira. <

Retirar a roda sobressalente ou a roda de emergência

📖 Observe ⚠ no início desse capítulo na página 270.



Fig. 190 Sob o assoalho do compartimento de bagagem: manípulo de fixação da roda sobressalente.

Retirar a roda sobressalente ou a roda de emergência

1. Abrir a tampa traseira.
2. Erguer o assoalho do compartimento de bagagem e removê-lo.
3. Remover as ferramentas de bordo com o recipiente.
4. Dependendo da versão: remover o subwoofer → Página 272.
5. Retirar o calço da trava contra torção → Fig. 190 ① puxando-o para cima.
6. Desrosquear totalmente o manípulo localizado no meio da roda sobressalente → Fig. 190 ② no sentido anti-horário.
7. Remover a roda sobressalente, roda sobressalente compacta ou roda de emergência.

Guardar a roda trocada

1. Se a roda trocada couber na cavidade para a roda sobressalente: colocar a roda substituída com a parte da frente do aro para baixo na cavidade para a roda sobressalente de tal forma que o orifício central do aro esteja posicionado exatamente sobre o furo ou o pino rosqueável.

Se a roda trocada não couber na cavidade para a roda sobressalente, guardar ela com segurança no assoalho do compartimento de bagagem.

2. Girar o manípulo no sentido horário sobre o pino até que a roda substituída esteja fixada com segurança.
3. Inserir a trava contra torção → Fig. 190 ① na fenda do pino rosqueável, de modo que o manípulo não possa ser mais girado.
4. Colocar as ferramentas de bordo de volta no recipiente e guardar no compartimento de bagagem.
5. Colocar o assoalho do compartimento de bagagem no compartimento de bagagem.
6. Fechar a tampa traseira.

Roda sobressalente diferente das rodas instaladas

Se a versão da roda sobressalente for diferente das rodas em uso, então a roda sobressalente somente poderá ser utilizada em casos de panes e por um curto período → ⚠.

Observar as orientações para condução:

- Não conduzir em velocidade superior a 80 km/h (50 mph)!
- Evitar arranques e frenagens bruscos, bem como a condução em curvas em alta velocidade!
- Não utilizar correntes para neve na roda de emergência → Página 265.
- Verificar a pressão dos pneus o mais rápido possível após a instalação da roda sobressalente ou da roda de emergência → Página 261.

A pressão da roda sobressalente ou da roda de emergência deve ser verificada em cada verificação do controle da pressão dos pneus para condução ou pelo menos uma vez por mês. A pressão na roda fria da roda sobressalente ou da roda de emergência deve corresponder aos dados na etiqueta de pressão dos pneus → Página 261

⚠ ATENÇÃO

Um uso inadequado da roda sobressalente ou da roda de emergência pode ocasionar a perda de controle do veículo, ocasionar acidentes graves ou ferimentos fatais.

- Se a roda sobressalente ou a roda de emergência estiver danificada ou desgastada até os indicadores de desgaste, não utilize ela em nenhuma circunstância.
- Se a roda sobressalente se diferenciar dos pneus do veículo ou se estiver usando uma roda de emergência: nunca conduza a mais de 80 km/h (50 mph).
- Alguns veículos podem estar equipados com um roda de emergência em vez de uma roda sobressalente. A roda de emergência pode ser reconhecida por uma etiqueta adesiva e pela ins-

crição "80 km/h" ou "50 mph". Esta inscrição identifica a velocidade máxima com a qual o pneu pode rodar com segurança. Não cubra a etiqueta adesiva durante o uso da roda.

- Nunca conduza mais de 200 km (125 mi) com uma roda de emergência se ela estiver instalada no eixo de transmissão.
- Evite fortes acelerações, frenagens bruscas e curvas em alta velocidade.
- Troque a roda de emergência o mais rápido possível por uma roda normal. A roda de emergência se destina apenas para um uso breve.
- Fixe a roda de emergência sempre com os parafusos de roda fornecidos de fábrica.
- Nunca conduza com mais do que uma roda de emergência.
- Nunca conduza com mais do que uma roda sobressalente de tamanho diferente dos pneus de rodagem.
- Depois de montar a roda sobressalente ou a roda de emergência, verifique a pressão dos pneus o mais rápido possível → Página 261.
- Não use correntes para neve na roda de emergência.

Remover e instalar a calota central

📖 **Observe** ⚠ no início desse capítulo na página 270.

Remover a calota central



Fig. 191 Retirar a calota central.

A calota central serve para proteção dos parafusos de roda e deve ser encaixada após a troca de roda.

1. Retirar o gancho extrator das ferramentas de bordo → Página 221 e encaixá-lo num furo (roda

de liga leve) ou prendê-lo na borda (roda de aço) da calota → Fig. 191.

2. Retirar a calota no sentido da seta → Fig. 191.

Instalar a calota central

1. Instalar a calota central no centro do aro e pressionar contra o aro até ela se encaixar perceptivelmente.

⚠ ATENÇÃO

Calotas inadequadas e a montagem incorreta das calotas podem causar acidentes e ferimentos graves.

Calotas montadas de maneira incorreta podem se soltar durante a condução e colocar os demais usuários da via em risco.

- Não utilizar calotas danificadas.
- Verifique se a calota está firmemente travada em toda a circunferência.

⚠ ATENÇÃO

Calotas mal colocadas podem interromper ou reduzir o fornecimento de ar para resfriar o freio. Isto também é válido para montagem posterior de calotas. Um fluxo de ar insuficiente pode resultar numa distância de frenagem consideravelmente maior.

Isso pode ocasionar acidentes graves e ferimentos fatais.

- Verifique se a calota está firmemente travada em toda a circunferência.

Remover e colocar a calota integral

ⓘ Observe **⚠** no início desse capítulo na página 270.

Remover a calota integral



Fig. 192 Retirar a calota integral.

A calota integral serve para proteção dos parafusos de roda e deve ser reencaixada após a troca de roda.

1. Tirar o gancho extrator das ferramentas de bordo → Página 221.
2. Prender o gancho extrator em um dos entalhes da calota integral.
3. Retirar a calota integral com o gancho extrator no sentido da seta. Se for o caso, utilizar uma chave de roda para a efetuar a remoção → Fig. 192.

Instalar a calota integral

1. Verificar a posição correta dos parafusos de roda antifurto → Página 278.
2. Pressionar a calota integral da roda sobre o aro de tal modo que o recorte da válvula se posicione sobre a válvula do pneu. Atentar para que encaixe com segurança em toda a circunferência.

⚠ ATENÇÃO

Calotas inadequadas e a montagem incorreta das calotas podem causar acidentes e ferimentos graves.

Calotas montadas de maneira incorreta podem se soltar durante a condução e colocar os demais usuários da via em risco.

- Não utilizar calotas danificadas.
- Verifique se a calota está encaixada com segurança em todo o perímetro.

⚠ ATENÇÃO

Em caso de calotas montadas incorretamente, a entrada de ar para refrigeração do freio pode ser interrompida ou reduzida. Isto também é válido para montagem posterior de calotas. Um fluxo de ar insuficiente pode resultar numa distância de frenagem consideravelmente maior.

Isso pode ocasionar acidentes graves e ferimentos fatais.

- Verifique se o recorte da válvula do pneu na calota integral está na posição correta.
- Verifique se a calota está encaixada com segurança em todo o perímetro.

🚫 AVISO

A calota integral pode estar aparafusada firmemente e pode ser danificada se for removida.

- Não use força para remover as calotas integrais que foram aparafusadas.

Remover e colocar as capas de cobertura dos parafusos de rodas.

📖 Observe ⚠ no início desse capítulo na página 270.

Retirar as capas de cobertura



Fig. 193 Remover as capas de cobertura dos parafusos de roda.

As capas de cobertura servem para proteção dos parafusos de roda e devem ser encaixadas completamente após a troca de roda.

1. Tirar o gancho extrator das ferramentas de bordo → Página 221.
2. Inserir o gancho extrator por meio da abertura da capa de cobertura.

3. Retirar a capa de cobertura com o gancho extra-tor no sentido da seta → Fig. 193.

Colocar as capas de cobertura

1. encaixar até o batente nos parafusos da roda.

O parafuso de roda antifurto possui uma capa de cobertura separada. Esta serve somente no parafuso de roda antifurto e não nos parafusos de roda convencionais.

Soltar os parafusos de roda

📖 Observe ⚠ no início desse capítulo na página 270.



Fig. 194 Soltar os parafusos de roda.

Para soltar os parafusos de roda, utilizar uma chave de roda adequada.

Enquanto o veículo não estiver levantado pelo macaco, soltar os parafusos de roda cerca de uma volta apenas.

1. Encaixar a chave de roda no parafuso da roda até o fim.
2. Segurar na extremidade da chave de roda e girar o parafuso de roda aproximadamente uma volta no sentido anti-horário → ⚠.

📖 Caso haja dificuldade em soltar um parafuso de roda, pressionar cautelosamente com o pé sobre a extremidade da chave de roda. Para isso, segurar-se no veículo e atentar para uma posição segura.

Soltar o parafuso de roda antifurto

1. Retirar o adaptador do parafuso de roda antifurto das ferramentas de bordo.
2. Encaixar o adaptador no parafuso da roda antifurto até o batente.

- Empurrar a chave de roda sobre o adaptador até o batente.
- Segurar na extremidade da chave de roda e girar o parafuso de roda aproximadamente uma volta no sentido anti-horário → ⚠.

i Caso haja dificuldade em soltar um parafuso de roda, pressionar cautelosamente com o pé sobre a extremidade da chave de roda. Para isso, segurar-se no veículo e atentar para uma posição segura.

⚠ ATENÇÃO

Se os parafusos de roda forem removidos ou soltos mais de uma volta antes de o veículo ser levantado, a roda pode cair e veículo tombar.

Isso pode ocasionar ferimentos graves.

- Enquanto o veículo não estiver levantado pelo macaco, soltar os parafusos de roda cerca de uma volta apenas.
- Enquanto estiver soltando os parafusos da roda, nunca entre com uma parte do corpo, por exemplo, o braço, debaixo do veículo.

Suspender o veículo com o macaco

📖 Observe ⚠ no início desse capítulo na página 270.

Pontos de apoio



Fig. 195 Na longarina lateral: marcações dos pontos de apoio do macaco (variante 1).



Fig. 196 Na longarina lateral: marcações dos pontos de apoio do macaco (variante 2).

O macaco somente pode ser posicionado nos reforços do assoalho, que se encontram atrás das marcações na carroceria → Fig. 195 ou → Fig. 196. É necessário utilizar o ponto de apoio localizado próximo à roda correspondente → ⚠.

Posicionar o macaco (variante 1)

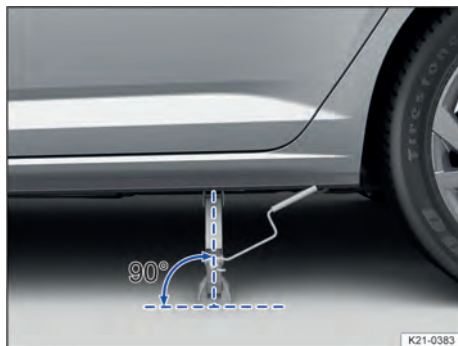

Fig. 197 Alinhamento correto do macaco (variante 1).

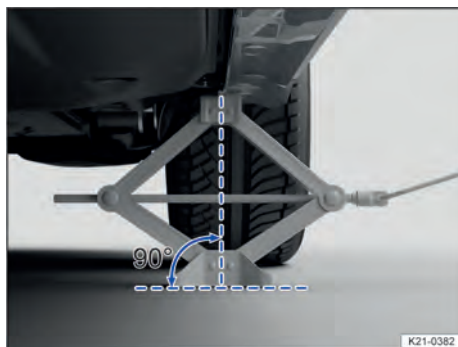

Fig. 198 Na parte traseira, no lado esquerdo do veículo: macaco posicionado (variante 1).

Posicionar o macaco (variante 2)

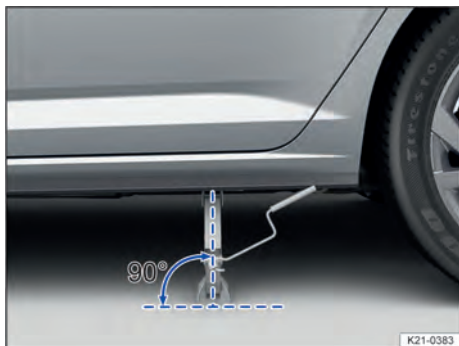

Fig. 199 Alinhamento correto do macaco (variante 2).

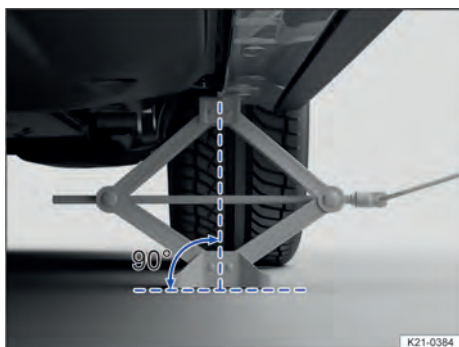

Fig. 200 Na parte traseira, no lado esquerdo do veículo: macaco posicionado (variante 2).

Lista de controle

Os seguintes pontos devem ser observados na sequência indicada para garantir a própria segurança → ⚠:

1. Prender a manivela no alojamento no macaco.
2. Procurar sob o veículo o ponto de apoio do macaco → Fig. 195 ou → Fig. 196 mais próximo da roda a ser trocada.
3. Alavancar o macaco para cima até o ponto em que ainda seja possível colocá-lo embaixo do ponto de apoio do veículo.
4. Garantir que a base do macaco, com toda sua superfície, esteja sobre o chão e que a base se encontre perpendicularmente abaixo do ponto de apoio → Fig. 197 e → Fig. 198 ou → Fig. 199 e → Fig. 200.
5. Alinhar o macaco e, simultaneamente, levantar a garra do macaco até ela se encaixar no ponto de apoio do macaco abaixo do veículo → Fig. 198 ou → Fig. 200.

6. Continuar a erguendo o macaco até a roda se levantar do piso.

⚠ ATENÇÃO

A inobservância da lista de controle, importante para a própria segurança, pode ocasionar acidentes e ferimentos graves.

- Siga sempre as atividades da lista de controle.
- Observe as precauções de segurança de aplicação geral.

⚠ ATENÇÃO

A utilização incorreta do macaco pode resultar no deslizamento do veículo para fora do macaco, provocando ferimentos graves ou fatais.

- Se mais de uma roda estiver danificada, nunca levante o veículo.
- Quando o motor estiver em funcionamento, nunca levante o veículo.
- Quando o veículo estiver levantado, nunca dê partida no motor. Com as vibrações do motor, o veículo pode cair do macaco.
- Coloque o macaco somente nos pontos de apoio descritos. A garra do macaco deve se encaixar no perfil da longarina de forma segura → Fig. 198 ou → Fig. 200.
- Utilize somente macacos liberados pela Volkswagen para o veículo. Outros macacos, mesmo de outros modelos da Volkswagen, podem deslizar.
- O veículo somente pode ser levantado sobre um piso nivelado e firme. Um piso inclinado ou macio pode causar o deslizamento do veículo para fora do macaco. Se for o caso, utilize um apoio estável e com superfície larga para o macaco.
- Para evitar que o macaco deslize em um piso liso, por exemplo, lajota, utilize uma base não deslizante, como um tapete de borracha.
- Nunca deixe uma parte do corpo, por exemplo, o braço, sob um veículo que esteja suspenso apenas pelo macaco. Se for necessário trabalhar sob o veículo, apoie o veículo de modo seguro adicionalmente com cavaletes adequados.

Trocar a roda

📖 Observe ⚠️ no início desse capítulo na página 270.

Remover a roda



Fig. 201 Remover os parafusos de roda com a chave da roda.

1. Observar a lista de controle → Página 271.
2. Soltar os parafusos de roda → Página 275.
3. Erguer o veículo → Página 276.
4. Remover totalmente os parafusos de roda com a chave de roda → Fig. 201 e depositar em uma superfície limpa.
5. Remover a roda.

Instalar a roda sobressalente ou a roda de emergência

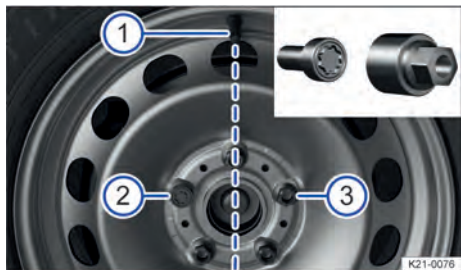

Fig. 202 Posição correta do parafuso da roda antifurto.

1. Observar o sentido de rotação do pneu → Página 279.
2. Colocar a roda.
3. Inserir o parafuso da roda antifurto com o adaptador no sentido horário na posição correta e apertar levemente.

O parafuso de roda antifurto deve estar aparafusado numa roda com calota integral na posição → Fig. 202 ② ou ③ em relação à posição da válvula do pneu ①. Do contrário, a calota integral não pode ser montada.

4. Inserir os parafusos de roda no sentido horário e apertar levemente.
5. Abaixar o veículo com o macaco.
6. Apertar todos os parafusos de roda firmemente com a chave de roda no sentido horário → ⚠️. Para isso, não apertar em sequência, mas alternando sempre entre parafusos de roda opostos.
7. Montar as capas de cobertura ou a calota → Página 274, → Página 273, → Página 275.

Após a troca de roda

1. Limpar as ferramentas de bordo e recolocar na peça de espuma no compartimento de bagagem.
2. Guardar a roda removida no compartimento de bagagem de maneira segura.
3. Mandar verificar o torque de aperto dos parafusos de roda assim que possível na empresa especializada mais próxima. A Volkswagen recomenda procurar uma Concessionária Volkswagen.
4. Mandar substituir o pneu danificado assim que possível.

Torque de aperto dos parafusos de roda

Torque de aperto especificado dos parafusos de roda em aros de roda de aço e de liga leve:

— 120 Nm (88 ft-lbs).

Parafusos de roda corroídos e de rosqueamento difícil devem ser substituídos e os orifícios rosqueáveis do cubo da roda devem ser limpos antes da verificação do torque de aperto.

Nunca engraxar ou lubrificar os parafusos de roda ou os orifícios rosqueáveis do cubo das rodas.

Após a troca de uma roda, mandar verificar imediatamente o torque de aperto com um torquímetro intacto.

⚠️ ATENÇÃO

Se os parafusos de roda forem apertados com um torque de aperto muito baixo, os parafusos de roda e, com isso, a roda podem se soltar durante a condução. Um torque de aperto excessivo pode ocasionar danos aos parafusos de roda e à rosca.

Parafusos de roda apertados inadequadamente ou parafusos de roda faltando podem ocasionar perda de controle do veículo, acidentes e ferimentos graves.

- Aperte os parafusos de roda sempre com o torque de aperto correto. Se não houver nenhum torquímetro disponível, apertar os parafusos de roda com a chave de roda e mandar verificar o torque de aperto imediatamente na empresa especializada e qualificada mais próxima. A Volkswagen recomenda procurar uma Concessionária Volkswagen.
- Nunca conduzir com parafusos de roda faltando ou soltos.
- Utilize sempre o respectivo aro e os parafusos de roda adequados ao tipo de veículo.
- Nunca engraxe ou lubrifique os parafusos de roda ou os orifícios rosqueáveis dos cubos das rodas. Eles podem se soltar durante a condução, mesmo com o torque de aperto prescrito.
- Certifique-se de que os parafusos de roda e os orifícios rosqueáveis dos cubos das rodas este-

jam limpos, desimpedidos e livres de óleo e graxa.

- Nunca solte as uniões roscadas em aros com anel do aro aparafusado.

⚠ ATENÇÃO

Parafusos de roda errados podem se soltar durante a condução e ocasionar perda de controle do veículo, acidentes graves e ferimentos fatais.

- Utilize sempre o respectivo aro e os parafusos de roda adequados ao tipo de veículo.
- Nunca utilize parafusos de roda diferentes.

 Após a troca de uma roda, a luz de controle do sistema de controle de pneus pode indicar uma avaria no sistema → Página 270.

Características dos pneus

Inscrição dos pneus e tipo de pneus

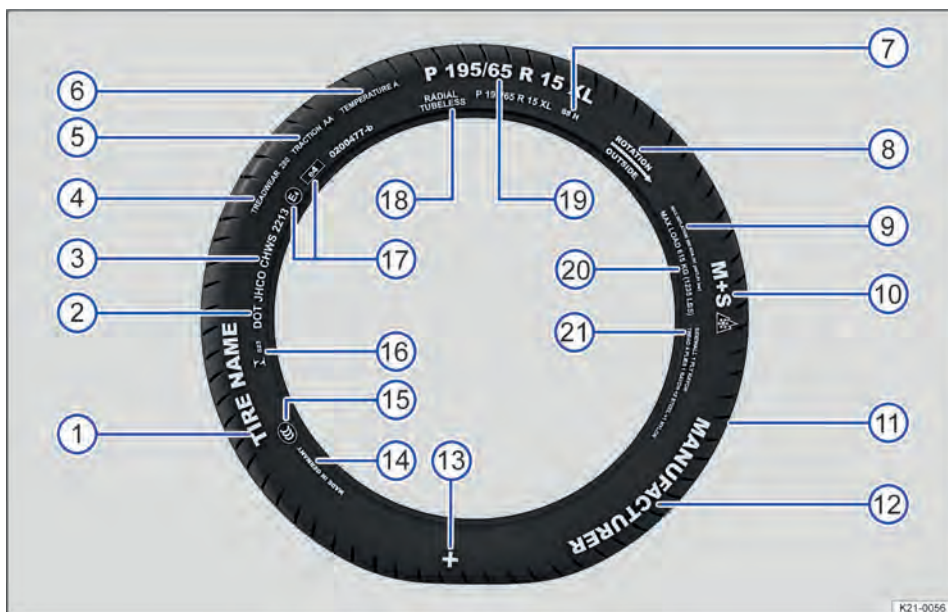





Fig. 203 Inscrição internacional dos pneus.

→ Fig. 203, inscrição dos pneus (exemplo), significado

- | | | |
|---|-----------------|--------------------------------------------------|
| ① | Nome do produto | Denominação dos pneus individuais do fabricante. |
|---|-----------------|--------------------------------------------------|

→ Fig. 203, inscrição dos pneus (exemplo), significado

②	DOT	O pneu atende às exigências legais do Ministério dos Transportes dos EUA responsável pelas normas de segurança dos pneus (Department of Transportation).
③	JHCO CHWS 2213	Número de identificação do pneu (TIN ^a) – em alguns casos, somente na parte interna da roda) e data de fabricação:
		JHCO CHWS Código da fábrica fabricante e dados do fabricante do pneu sobre as dimensões e características do pneu.
		2213 Data de fabricação: 22 ^a semana do ano de 2013.
Informações ao usuário final sobre valores de comparação entre os pneus básicos disponíveis (procedimentos de teste normalizados) → Página 297:		
④	TREADWEAR 280	Expectativa de vida relativa do pneu com base num teste padrão específico para os EUA Um pneu com a especificação 280 se desgasta 2,8 vezes mais lentamente do que o pneu normal, com um índice Treadwear de 100. O respectivo desempenho do pneu depende das respectivas condições de utilização e pode variar significativamente dos valores normais devido o comportamento de direção, a manutenção, as diferentes particularidades da pista e as condições climáticas.
⑤	TRACTION AA	Capacidade de frenagem do pneu em pista molhada (AA, A, B ou C). A capacidade de frenagem em pista molhada é medida sob condições controladas em pistas de testes certificadas. Pneus marcados com C têm uma potência de tração baixa. O índice de tração atribuído ao pneu é baseado em pistas de teste retas e não inclui a aceleração e as saídas laterais em curvas nem a aquaplanagem e a tração sob carga máxima.
⑥	TEMPERATURE A	Resistência do pneu à temperatura em testes com velocidades mais elevadas (A, B ou C). Pneus com identificadores A e B superam os requisitos legais. A avaliação da temperatura se baseia em pneus com a pressão correta e exclui o excesso de pressão. Velocidade excessivas, pressão incorreta e excesso de pressão podem ocasionar sozinho ou em conjunto um aquecimento ou danos nos pneus.
⑦	88 H	Índice de carga → Página 281 e código de velocidade → Página 281.
⑧	Rotation e seta	Identificação do sentido de rotação dos pneus → Página 281.
⑨	Ou: Outside	Identificação do lado externo do pneu → Página 281.
	MAX INFLATION 350 KPA (51 psi/ 3,51 bar)	Limitação para a pressão de ar máxima nos EUA
⑩	M+S ou M/S ou 	Identificação de pneus adequados para o inverno (pneus para lama e para neve) → Página 264. Pneus com cravos são identificados depois do S com um E.
⑪	TWI	Indica a posição do indicador de desgaste (Tread Wear Indicator) → Página 264.
⑫	Nome da marca, Logo	Fabricante.
⑬		Identificação de pneus originais Volkswagen → Página 258.
⑭	Made in Germany	País de fabricação.
⑮		Identificação específica para a China (China Compulsory Certification).
⑯	 023	Identificação específica para o Brasil.
⑰	E4 e4 0200477-b	Identificação segundo prescrições internacionais com número do país emissor da aprovação. Pneus aprovados conforme o regulamento ECE são identificados com E, pneus conforme o regulamento EG com e. Em seguida, segue o número de autorização multidígito.
⑱	RADIAL TUBELESS	Pneu radial sem câmara.

→ Fig. 203, inscrição dos pneus (exemplo), significado

		Descrição do tamanho:
19	P 195 / 65 R 15 XL	P Identificação para veículos de passeio.
		195 Largura do pneu de lado a lado, em mm.
		65 Proporção altura/largura em %.
		R Código do tipo de construção radial.
		15 Diâmetro do aro em polegadas.
	XL Pneu de modelo mais robusto ("Extra Load").	
20	MAX LOAD 615 KG (1235 LBS)	Especificação para a capacidade máxima de carregamento por roda nos EUA
21	SIDEWALL 1 PLY RAYON	Indicações dos componentes da estrutura inferior do pneu: 1 camada de Rayon (seda sintética).
	TREAD 4 PLYES 1 RAYON + 2 STEEL + 1 NYLON	Indicações dos componentes da banda de rodagem: No exemplo, existem 4 camadas sob a banda de rodagem: 1 camada de Rayon (seda sintética), 2 camadas de cinta de aço e 1 camada de nylon.

a) O TIN é o número de série do pneu.

A inscrição dos pneus se encontra em ambos os lados. Se for o caso, se encontram somente num lado do pneu determinadas marcações, por exemplo, número de identificação do pneu e data de fabricação.

Outros números eventuais se tratam de identificações internas do fabricante ou específicas de países.

Pneus de baixo perfil

Os pneus de baixo perfil fornecem, em comparação com outras combinações de rodas e pneus, uma menor banda de rodagem e um maior diâmetro do aro com uma altura menor do flanco dos pneus. Os pneus de baixo perfil melhoram as características de condução e a precisão. Mas podem ocorrer limitações de conforto em estradas e ruas ruins.

Pneus unidirecionais

Nos pneus unidirecionais, o flanco do pneu é marcado com setas. A direção de rodagem indicada deve ser seguida obrigatoriamente. Assim as características de rodagem ideais são garantidas.

Se, mesmo assim, um pneu for montado na direção de rodagem contrária, conduzir obrigatoriamente com mais cuidado, uma vez que o pneu não está sendo mais utilizado segundo as determinações. O pneu deve ser substituído ou montado na direção de rodagem correta o mais rápido possível.

Pneus assimétricos

Pneus assimétricos consideram o comportamento da parte interna e externa do perfil padrão. Nos pneus assimétricos, o flanco do pneu é marcado com setas na parte interna e externa. Manter obrigatoriamente a posição do pneu no aro.

Carga dos pneus

O índice de carga indica quantos quilogramas podem ser carregados sobre cada pneu (carga).

Alguns exemplos:

78	425 kg (936 lbs)
81	462 kg (1018 lbs)
83	487 kg (1073 lbs)
85	515 kg (1135 lbs)
87	545 kg (1201 lbs)
88	560 kg (1234 lbs)
91	615 kg (1355 lbs)
92	630 kg (1388 lbs)
93	650 kg (1433 lbs)
95	690 kg (1521 lbs)
97	730 kg (1609 lbs)
99	775 kg (1708 lbs)
100	800 kg (1763 lbs)
101	825 kg (1818 lbs)
102	850 kg (1873 lbs)
103	875 kg (1929 lbs)
104	900 kg (1984 lbs)

Códigos de velocidade

O código de velocidade indica com qual velocidade máxima um pneu pode ser rodado.

P	máximo 150 km/h (93 mph)
Q	máximo 160 km/h (99 mph)
R	máximo 170 km/h (106 mph)
S	máximo 180 km/h (112 mph)
T	máximo 190 km/h (118 mph)
U	máximo 200 km/h (125 mph)
H	máximo 210 km/h (130 mph)
V	máximo 240 km/h (149 mph)
W	máximo 270 km/h (168 mph)
Y	máximo 300 km/h (186 mph)

- Z acima de 240 km/h (149 mph), conforme o fabricante, também **ZR**.



Capacidade de carga e limite de velocidade dos pneus

Os veículos dentro da União Europeia e dos Estados-Membro da União Europeia recebem um certificado de conformidade CE (papel COC). O certificado de conformidade CE contém as indicações sobre o tamanho e o diâmetro e a capacidade de carga, bem como sobre o intervalo de velocidade dos pneus liberados pela Volkswagen para o respectivo modelo de veículo.

É possível determinar com a plaqueta de identificação se há um certificado de conformidade CE para o veículo → Página 322.

- Se a plaqueta de identificação for identificada com a linha “permissão”, há um certificado de conformidade CE para o veículo.
- Se na plaqueta de identificação não houver a linha “permissão”, não há um certificado de conformidade CE para o veículo.



Manutenção

Serviço

Serviços de manutenção e manutenção e garantia digital

Armazenamento dos trabalhos de manutenção executados (“Manutenção e garantia digital”)

Os comprovantes de serviço são armazenados num sistema central por sua empresa especializada e qualificada. A Volkswagen recomenda procurar uma Concessionária Volkswagen. Por meio desta documentação transparente do histórico de serviço, os trabalhos de manutenção realizados no veículo pode ser acessados a qualquer momento. A Volkswagen recomenda que, depois de cada serviço realizado, seja pedido um comprovante de serviço impresso, contendo os dados sobre os trabalhos de manutenção armazenados no sistema.

Serviços de manutenção regulares no veículo servem não apenas para a manutenção do valor do veículo, mas também contribuem para a segurança operacional e do trânsito. Por esse motivo, os serviços de manutenção devem ser realizados conforme as diretrizes da Volkswagen.

A cada novo serviço, a empresa de serviços deverá substituir o comprovante de serviço anterior por uma impressão atualizada.

Em alguns países, o Plano Digital de Serviços não está disponível. Neste caso, sua empresa especializada e qualificada informará você sobre a documentação do trabalho de manutenção. A Volkswagen recomenda procurar uma Concessionária Volkswagen.

Serviço

Os dados a seguir são documentados no Plano Digital de Serviços pela empresa especializada qualificada ou pela Concessionária Volkswagen:

- Quando determinado serviço foi realizado.
- Se foi sido dada uma recomendação de reparo, por exemplo, se as pastilhas do freio devem ser trocadas em breve.
- Caso haja solicitações especiais para ou durante a manutenção. Seu consultor de serviço anota estas no pedido.
- Quais componentes e fluidos foram trocados.
- Quando é seu próximo prazo de serviço.



A natureza e o escopo do trabalho de manutenção pode variar de veículo para veículo. As atividades individuais do veículo podem ser obtidas numa empre-

sa especializada e qualificada. A Volkswagen recomenda procurar uma Concessionária Volkswagen.

ATENÇÃO

O serviço inadequado e a desconsideração dos intervalos de serviço podem causar a parada do veículo no trânsito, acidentes e ferimentos graves ou fatais.

- Mandar realizar os serviços de manutenção em uma empresa especializada e qualificada. A Volkswagen recomenda procurar uma Concessionária Volkswagen.

 A Volkswagen não se responsabiliza por danos causados ao veículo em razão a serviços insuficientes ou à falta de peças. 

Intervalo de serviço fixo ou intervalo de serviço flexível

Os eventos de serviço se diferenciam entre serviço de troca de óleo ou inspeção. O indicador do intervalo de serviço no display do instrumento combinado serve como lembrete da data de vencimento do próximo evento de serviço.

Dependendo do equipamento do veículo, da motorização e das condições de uso, pode ser aplicado ao serviço de troca de óleo o intervalo de serviço fixo ou o intervalo de serviço flexível.

Os códigos do motor podem ser consultados através do menu Serviço → Página 26.

De que forma posso reconhecer que tipo de serviço meu veículo possui?

O tipo de serviço para o veículo pode ser obtido numa empresa especializada e qualificada. A Volkswagen recomenda procurar uma Concessionária Volkswagen.

Particularidade para o intervalo de serviço flexível

No caso de intervalo de serviço flexível, o serviço de troca de óleo só será necessário quando o seu veículo precisar desta troca. Para determinar a data, são consideradas as condições de funcionamento individuais e o seu estilo de condução pessoal. Um elemento fixo do intervalo de serviço flexível é o uso de óleo de motor LongLife em vez de óleo de motor convencional.

Observar as informações sobre a especificação do motor, de acordo com a norma Volkswagen → Página 242.

Se você não desejar o intervalo de serviço flexível, você também poderá optar pelo intervalo de serviço

fixo. Um intervalo de serviço fixo pode, no entanto, afetar os custos do serviço. Seu consultor de manutenção terá prazer em aconselhá-lo.

Indicador do intervalo de serviço

Dependendo da versão, os prazos de serviço para seu veículo podem ser mostrados através do indicador do intervalo de serviço no display do instrumento combinado → Página 28 e nas configurações do veículo no sistema Infotainment → Página 34. O indicador do intervalo de serviço informa sobre os prazos de serviço, que contêm a troca do óleo do motor ou uma inspeção. No vencimento do respectivo serviço, também podem ser realizados os trabalhos adicionais que vão vencer, por exemplo, troca do fluido de freio e das velas de ignição.

Informações sobre as condições de uso

Os escopos e os intervalos de serviço prescritos estão definidos basicamente para as condições de uso normais.

No caso de condições de severidade, é necessário realizar algumas tarefas já antes do vencimento do próximo serviço ou entre os intervalos de serviço indicados.

São condições de severidade, dentre outras:

- Combustível com enxofre
- Tráfego frequente em trajetos curtos.
- Marcha lenta prolongada do motor, por exemplo, táxi.
- Funcionamento em áreas com alta incidência de poeira.
- Condução com paradas frequentes, por exemplo, em trajetos urbanos.
- Condução predominante no inverno.

Isto aplica-se especialmente para os seguintes componentes (dependendo da versão):

- Filtro combinado ativo.
- Filtro de ar.
- Correia dentada.
- Filtro de partículas.
- Óleo do motor.

O consultor técnico de sua Concessionária Volkswagen ou empresa especializada terá prazer em aconselhá-lo, se nas condições de funcionamento de seu veículo, poderão ser necessários serviços entre os intervalos de manutenção normais.

ATENÇÃO

Manutenção insuficiente ou não realizada e a inobservância dos intervalos de manutenção podem causar paradas do veículo no trânsito urbano, acidentes e ferimentos graves ou fatais.

- Mandar realizar os serviços de manutenção em uma empresa especializada e qualificada. A Volkswagen recomenda procurar uma Concessionária Volkswagen.



A Volkswagen não se responsabiliza por danos causados ao veículo em razão a serviços insuficientes ou à falta de peças.

Escopo do serviço

Os escopos de serviço incluem todos os trabalhos de inspeção e trabalhos de manutenção necessários para manter seu veículo seguro para a condução e para o trânsito (dependendo das condições de uso e das versões de veículo, por exemplo, motor, transmissão ou recursos). As atividades necessárias para o veículo podem ser consultadas em uma empresa especializada e qualificada. A Volkswagen recomenda procurar uma Concessionária Volkswagen. Também é possível consultar o sistema eletrônico de informações de oficina e reparo erWin → Página 294.

Trabalhos de inspeção

Por exemplo, é possível verificar os sistemas listados a seguir.

Sistema elétrico

- Bateria do veículo 12 V: se necessário, substituir.
- Iluminação.
- Buzina.
- Regulagem do farol.
- Reiniciar o indicador do intervalo de serviço.

Motor e transmissão

- Sistema de escape.
- Transmissão e sistema de acionamento do eixo.
- Correia poly-V.
- Sistema de arrefecimento.
- Motor e componentes do compartimento do motor.
- Nível do óleo do motor.

Chassi

- Articulações giratórias e barras de direção.
- Pneus.
- Sistema de freio.

- Coifa protetora da articulação homocinética.
- Rolamentos da haste de acoplamento e da barra estabilizadora.
- Kit de reparo dos pneus.
- Direção.
- Amortecedores e molas helicoidais.

Carroceria

- Sistemas de teto.
- Para-brisa.
- Corrosão da carroceria.
- Sistema dos limpadores dos vidros e sistema dos lavadores dos vidros.
- Dispositivo de retenção da porta.
- Parte inferior do veículo.
- Drenos de água.

1. Realizar teste de rodagem.

Trabalhos de manutenção

Complementarmente aos trabalhos de inspeção, dependendo das condições de uso e das versões de veículo, por exemplo, motor, transmissão ou recursos, devem ser executados outros trabalhos de manutenção em seu veículo. Estes são *dependentes do tempo* e *dependentes da quilometragem* ou apenas *dependentes do tempo* ou *dependentes da quilometragem*.

Por exemplo, os recursos ou componentes listados a seguir podem ser trocados.

- Aditivos.
- Filtro combinado ativo.
- Fluido de freio.
- Óleo da transmissão e, se necessário, filtro do óleo da transmissão.
- Filtro de ar.
- Óleo do motor e, se necessário, filtro de óleo do motor.
- Óleo no sistema de acionamento do eixo e diferencial.
- Filtro de partículas.
- Correia dentada e tensionador.
- Velas de ignição.

Também é possível realizar trabalhos de manutenção fora dos eventos de serviço indicados.

Por razões técnicas, por exemplo, desenvolvimento contínuo de componentes, poderá haver mudanças nos escopos de serviço. Sua empresa especializada e qualificada está sempre atualizada em relação às mudanças atuais. A Volkswagen recomenda procurar uma Concessionária Volkswagen.

Conservação do veículo

Orientações para a conservação do veículo

A conservação frequente e especializada contribui para a conservação do seu veículo.

Quanto mais tempo a sujeira permanecer nas superfícies das peças do veículo, mais difícil poderá ser a limpeza e a conservação. O efeito a longo prazo pode ser a impossibilidade de remoção da sujeira.

Em caso de dúvidas sobre produtos de conservação ou peças do veículo não relacionadas, consulte uma empresa especializada. A Volkswagen recomenda procurar uma Concessionária Volkswagen.

Acessórios adequados podem ser obtidos numa empresa especializada e qualificada. A Volkswagen recomenda o uso de Acessórios Originais Volkswagen, que você pode adquirir junto à sua Concessionária Volkswagen. Observar as indicações de uso dadas na embalagem.

ATENÇÃO

O cuidado e limpeza inadequados das peças do veículo podem danificar irremediavelmente os equipamentos de segurança do veículo, por exemplo, os módulos do airbag, e prejudicá-los. Isso pode causar ferimentos graves no caso de um acidente.

- Limpar e manter as peças do veículo apenas seguindo as instruções do fabricante.
- Utilizar sempre os agentes de limpeza autorizados ou recomendados.
- Não utilizar produtos de limpeza contendo solventes.

ATENÇÃO

A limpeza inadequada do veículo pode resultar em ferimentos graves.

- Proteger as mãos e os braços contra peças afiadas, por exemplo, ao limpar os lados internos das caixas de roda.
- Use somente produtos de limpeza de acordo com as instruções do fabricante.

ATENÇÃO

Vidros sujos, embaçados ou com gelo reduzem a visibilidade e podem afetar as características de segurança do veículo. Isso pode ocasionar acidentes e ferimentos graves ou fatais.

- Conduzir apenas se for possível enxergar nitidamente através de todos os vidros do veículo.

- Não manusear o para-brisa dianteiro com agentes de limpeza de vidros hidrófugos. Em caso de más condições de visibilidade, pode ocorrer forte ofuscamento.

⚠️ ATENÇÃO

Os produtos de conservação podem ser tóxicos, altamente inflamáveis e corrosivos. A aplicação inadequada de produtos de conservação ou o uso de produtos de conservação inadequados pode causar queimaduras e envenenamento e causar acidentes, ferimentos graves ou fatais.

- Observe o folheto informativo.
- Conservar o produto de conservação apenas em recipientes originais fechados.
- Manter as crianças afastadas de produtos de conservação.
- Utilizar produtos de conservação apenas por fora ou em ambientes bem ventilados, a fim de não inalar vapores nocivos.
- Nunca use terebintina, óleo do motor, combustível, removedor de esmaltes ou outros líquidos altamente voláteis para a conservação do veículo.

⚠️ AVISO

A sujeira com componentes agressivos e contendo solventes pode danificar irreparavelmente a versão do veículo, por exemplo, até mesmo afetando brevemente os revestimentos dos bancos ou as peças decorativas.

- Não deixar secar a sujeira.
- Mandar remover manchas persistentes numa empresa especializada e qualificada.

Lavar o veículo

📖 Observe ⚠️ e ⚠️ no início desse capítulo na página 285.

A lavagem regular do veículo evita a exposição a impurezas que podem danificar a pintura.

Os veículos pintados com tinta fosca exigem cuidados especiais devido às propriedades especiais da pintura.

Para executar a lavagem do seu veículo de forma correta e adequada, observe as seguintes informações → ⚠️, → ⚠️.

⚠️ ATENÇÃO

Após a lavagem do veículo, o efeito de frenagem pode ser retardado devido à umidade ou, no inverno, discos de freio e pastilhas de freio congelados. A distância de frenagem é prolongada. Isso pode ocasionar a perda de controle do veículo, acidentes e ferimentos graves ou fatais.

- Realize algumas frenagens cautelosas para secar os freios e mantê-los livres de gelo se as condições de visibilidade, do clima, da pista e do trânsito permitirem.

⚠️ AVISO

Uma lavagem do veículo incorreta pode ocasionar graves danos ao veículo.

- Siga sempre as atividades descritas para a conservação e limpeza do veículo.
- Ater-se sempre às instruções do fabricante.
- Não lavar o veículo sob a luz solar direta.

⚠️ AVISO

As peças do veículo molhadas podem congelar em tempo frio e sua função pode ser prejudicada.

- Em dias frios, nunca direcionar diretamente um jato de água sobre portas ou a tampa traseira.

Remoção de sujeira persistente em pintura fosca

- Se possível, molhar imediatamente os insetos aderentes ou excrementos de pássaros com água e pulverizar com um produto de limpeza especial para pinturas foscas.
- Remover respingos de alcatrão na superfície de pintura com removedores de alcatrão convencionais. Os resíduos não devem ser removidos por meio de fricção intensiva.
- Remover a seiva de árvores e as partículas de ferrugem com um produto de limpeza especial para pinturas foscas e argila de limpeza. Deslizar a argila de limpeza sobre as áreas afetadas sem aplicar pressão.
- Pulverizar a graxa e as impressões digitais com tinta fosca Finish Spray e esfregar com um pano macio de microfibras.
- Lavar imediatamente os resíduos de gasolina com água em abundância.

Sistemas de lavagem automáticos

- Em caso de pintura fosca, nunca selecionar um programa de lavagem com cera ou auxiliar de secagem.

- Em caso de pintura fosca, usar somente sistemas de lavagem com tecidos, nunca sistemas de lavagem com escova.
 - Em veículos com películas decorativas e de proteção, não escolher um programa de lavagem a cera quente.
 - Dar preferência a sistemas de lavagem automáticos sem escovas.
 - Lavar também a parte inferior do veículo de forma regular e minuciosa para remover resíduos.
 - Observar as informações do operador do sistema de lavagem, especialmente no caso de peças agregadas do veículo, por exemplo, spoilers → ⓘ.
- ✓ Os vidros estão fechados e os espelhos retrovisores externos estão rebatidos para dentro.
 - ✓ O freio de estacionamento eletrônico está desligado.
 - ✓ *Veículos com bloqueio da direção*: Se o veículo for puxado mecanicamente no sistema de lavagem (sistema de lavagem de veículos automático), a direção não deverá travar → Página 113.
 - ✓ Os limpadores dos vidros → Página 99 e o sensor de chuva e de luz → Página 100 estão desligados.
 - ✓ A função Auto Hold é desligada.
 - ✓ Se disponível: a antena do teto foi desaparafusada.
- Nunca usar bicos rotativos! Observar as instruções do fabricante.
 - Utilizar água com temperatura máxima de 60 °C (+140 °F).
 - Mover o jato de água uniformemente, mantendo o bico dos lavadores dos vidros a uma distância mínima de 50 cm (20 pol) em relação a todos os componentes do veículo.
 - Não direcionar o jato de água por um tempo muito longo no mesmo lugar.
 - Se possível, direcionar o jato de água indiretamente para peças sensíveis do veículo, por exemplo, vedações de borracha, vidros laterais, frisos brilhantes, pneus, sensores, lentes de câmera, películas decorativas e de proteção.
 - Nunca limpar os vidros congelados ou cobertos de neve com um lavador de alta pressão.

Lavagem manual

As sujeiras isoladas na pintura podem ser removidas com argila de limpeza.

1. Limpar o veículo com bastante água para remover poeira e sujeira grosseira.
2. Em caso de pintura fosca, remover insetos, manchas de graxa e impressões digitais com um produto de limpeza especial para pinturas foscas. Aplicar o produto com um pano de microfibras com leve pressão.
3. Limpar com uma esponja macia, uma luva de lavagem ou com uma escova de lavagem, fazendo pouca pressão. Começar pelo teto e continuar de cima para baixo. Utilizar um xampu de limpeza somente no caso de sujeira persistente.
Em caso de pintura fosca, limpar com um xampu de limpeza neutro e com um pano de microfibras de cima para baixo. Lavar cuidadosamente o pano de microfibras em intervalos curtos.
4. Limpar as rodas e as longarinas com uma esponja limpa.
5. Enxaguar com bastante água.
6. Deixe o veículo secar ao ar livre. Remover os resíduos de água com uma flanela.

ⓘ AVISO

Sistemas de lavagem, que percorrem mecanicamente os contornos, podem danificar o veículo e peças agregadas, por exemplo, o spoiler.

- Observe as informações fornecidas pelo operador do sistema de lavagem, especialmente no caso de peças agregadas do veículo.

Lavador de alta pressão



Fig. 204 Placa de advertência: não usar uma lavadora de alta pressão na área designada.

ⓘ AVISO

A lavagem do veículo inadequada pode danificar a superfície da tinta e destruir o efeito de tinta fosca.

- Nunca utilize programas de lavagem com preservação de cera.
- Use somente produtos de limpeza livres de sólidos ou abrasivos, por exemplo, xampus de limpeza ou removedores de insetos.

- Não use esponjas duras ou esponjas ásperas.



⚠ AVISO

Os drenos do tanque de água pode ficar entupido devido a folhas e sujeira. A água parada pode chegar ao interior do veículo e ocasionar danos.

- Remova folhas e outros objetos soltos com um aspirador de pó ou manualmente.
- Mande limpar a área sob a cobertura perfurada por uma empresa especializada em intervalos regulares.
- Certifique-se de que nenhuma grande quantidade de água entre na caixa coletora de água, por exemplo, de um lavador de alta pressão.

 Lavar o veículo somente em locais de lavagem especialmente previstos para este fim. Nesses locais, é impedido que água eventualmente suja com óleo chegue à canalização de esgoto.

Conservar e limpar o veículo exteriormente

📖 Observe  e  no início desse capítulo na página 285.

A vista geral a seguir oferece recomendações sobre limpeza e conservação de peças individuais do veículo.

⚠ AVISO

A limpeza e a conservação inadequadas podem ocasionar danos ao veículo.

- Observe sempre as instruções do fabricante.
- Não utilize objetos para limpeza muito duros ou que causem arranhões.

Vidros das portas, superfícies de vidro

- Remover resíduos de cera, por exemplo, de produtos de conservação, com um limpa-vidros adequado ou com o pano de limpeza original da Volkswagen.
- Remover a neve com uma vassourinha.
- Remover o gelo com um raspador de plástico. Empurrar sempre em uma única direção.
- Descongelar o gelo com um descongelador adequado ou com o descongelador original da Volkswagen.
- Limpar a palheta dos limpadores dos vidros ou, se for o caso, trocar.

Pintura

Manusear as superfícies sempre com cuidado para não remover a camada de tinta.

- Limpar sujeiras leves, por exemplo, deposições, resíduos de insetos, produtos cosméticos, imediatamente com um pano macio e limpo e uma solução de sabão neutro de no máximo duas colheres de sopa de sabão neutro para um litro de água ou com massa de limpeza.
- Remover imediatamente combustível ou recursos derramados.
- Umedecer a deposição de ferrugem com uma solução de sabão. Em seguida, remover com massa de limpeza.
- Mandar remover numa empresa especializada e qualificada para este fim. A Volkswagen recomenda procurar uma Concessionária Volkswagen.
- Em caso de danos na pintura, procurar uma empresa especializada e qualificada e mandar reparar os danos na pintura. A Volkswagen recomenda procurar uma Concessionária Volkswagen.

A conservação protege a pintura do veículo. Quando a água deixar de formar gotas visíveis sobre a superfície limpa da pintura do veículo, esta deve voltar a ser protegida com uma cera conservante.

- Para pintura fosca, aplicar uma cera especial para pintura fosca com um disco de esponja macia no veículo limpo. Remover o excesso de cera com um pano de microfibras.

Um polimento será necessário somente se a pintura do veículo perder o bom aspecto e não se obtiver mais brilho com o uso de produtos de conservação.

⚠ AVISO

No caso da pintura fosca, a superfície fica irremediavelmente danificada pelo brilho da pintura.

- Nunca polir superfícies com pintura fosca.

 Mesmo que seja utilizada regularmente uma cera conservante no sistema de lavagem, a Volkswagen recomenda que a pintura do veículo seja protegida no mínimo duas vezes por ano com cera conservante sólida ou com cera conservante sólida original da Volkswagen.

Caixa coletora de água, compartimento do motor



Fig. 205 Entre o compartimento do motor e o para-brisa: caixa de água (representação esquemática).

- ① Cobertura perfurada da caixa coletora de água.

⚠ ATENÇÃO

Há risco de acidente e incêndio ao trabalhar no motor ou no compartimento do motor. Isso pode resultar em ferimentos graves.

- Antes de cada trabalho no compartimento do motor, executar sem falta as ações necessárias e as precauções de segurança → Página 237, *Orientações de segurança para trabalhos no compartimento do motor*.
- Se não estiver acostumado com os trabalhos, estes deverão ser realizados por uma empresa especializada e qualificada. A Volkswagen recomenda procurar uma Concessionária Volkswagen.

📌 AVISO

Os drenos do tanque de água pode ficar entupido devido a folhas e sujeira. A água parada pode chegar ao interior do veículo e ocasionar danos.

- Mande limpar regularmente a área abaixo da cobertura perfurada em uma empresa especializada e qualificada → Fig. 205 ①. A Volkswagen recomenda procurar uma Concessionária Volkswagen.

📌 AVISO

A água introduzida manualmente na caixa coletora de água, por exemplo, ao usar um lavador de alta pressão, pode ocasionar danos graves ao veículo.

- Remover folhas secas e outros objetos com um aspirador de pó ou com a mão → Fig. 205.
- Mandar executar a limpeza do compartimento do motor sempre numa empresa especializada

e qualificada. A Volkswagen recomenda procurar uma Concessionária Volkswagen.

Sensores, lentes da câmera



Fig. 206 Na traseira do veículo: câmera de marcha a ré no botão da alça (representação esquemática).

- Limpar a área na frente dos sensores ou da câmera com um pano macio e produto de limpeza livre de solvente.
- Limpar as áreas sensíveis do sensor de chuva e de luz e o visor da câmera no para-brisa, como superfícies de (dependendo da versão).
- Remover a neve com uma vassourinha.
- Nunca utilizar água morna ou quente.
- Descongelar o gelo com um descongelador adequado ou com o descongelador original da Volkswagen.

Películas decorativas, películas de proteção

- Remover a sujeira como na Pintura. Para películas decorativas foscas, usar um limpador de plástico adequado ou o produto de limpeza para plásticos original Volkswagen.
- A cada três meses, tratar o veículo limpo e sem poeira com cera conservante líquida. Para aplicação, utilizar somente panos macios de microfibra. Não utilizar cera quente, também não em sistemas de lavagem automáticos!
- Sujeira persistente: remover cuidadosamente com álcool e, na sequência, enxaguar com água morna.

i No caso de películas decorativos e de proteção, a durabilidade e a coloração são afetadas por influências ambientais, como a luz solar. Películas decorativas podem apresentar traços de uso e de envelhecimento após aproximadamente uma a três anos, e as películas de proteção, após aproximadamente dois a três anos. Em zonas climáticas muito quentes, os filmes decorativos podem descolorir um

pouco dentro de um ano, e películas de proteção, no segundo ano.

Peças decorativas de plástico cromado, alumínio ou aço inoxidável

- Limpar a superfície com um produto para conservação de cromo e de alumínio adequado ou com o produto para conservação cromo e de alumínio original Volkswagen.
- As peças cromadas podem ser conservadas com uma cera conservante sólida adequada ou com a cera conservante sólida original Volkswagen.

Faróis, lanternas traseiras

- Remover as sujeiras com uma esponja macia e úmida com uma solução de sabão neutro feita com no máximo duas colheres de sopa de sabão neutro por litro de água. Não utilizar produtos de limpeza contendo álcool ou solventes.
- Remover as sujeiras persistentes com um produto para conservação de cromo e de alumínio adequado ou com o produto para conservação cromo e de alumínio original Volkswagen.

Rodas

- Remover as impurezas e sal para degelo com muita água.
- Limpar as rodas de liga leve sujas com um limpador de aros adequado ou com o limpador de aros original Volkswagen. A Volkswagen recomenda aplicar uma cera conservante sólida adequada ou cera conservante sólida original Volkswagen nos aros a cada três meses.
- Reparar imediatamente a camada de tinta protetora danificada com uma caneta tira-riscos. Se for o caso, procurar uma empresa especializada e qualificada. A Volkswagen recomenda procurar uma Concessionária Volkswagen.
- Limpar os resíduos de desgaste do freio com um limpador de aros adequado ou com o limpador de aros original Volkswagen.

Cilindro da fechadura das portas

1. Descongelar cilindros da fechadura da porta com um descongelador de porta adequado ou com o descongelador de porta original Volkswagen.
Não utilizar descongelantes para fechaduras das portas contendo substâncias desengordurantes. ◀

Conservar e limpar o interior do veículo

📖 **Observe** ⚠ e ⓘ no início desse capítulo na página 285.

A vista geral a seguir oferece recomendações sobre limpeza e conservação de peças individuais do veículo.

⚠ AVISO

A limpeza e a conservação inadequadas podem causar danos ao veículo.

- Siga sempre as atividades descritas para a conservação e limpeza do veículo.
- Não utilize limpadores a vapor, escovas, esponjas duras, etc.
- Mandar remover manchas persistentes numa empresa especializada e qualificada. A Volkswagen recomenda procurar uma Concessionária Volkswagen.

Vidros

- Limpar os vidros das portas com um limpavidros.
- Limpar a seco os vidros das portas com uma flanela limpa ou com um pano que não solte fiapos.

Tecidos, material de microfibra, couro sintético

- Remover regularmente as partículas de sujeira aderidas na superfície com um aspirador de pó para que o material não seja danificado de modo permanente pelo desgaste por atrito.
- Remover as sujeiras com um limpador de interiores adequado ou com um limpador de interiores original Volkswagen.
- Em caso de impurezas à base de graxa, usar um limpador de interiores adequado ou um limpador de interiores original Volkswagen, por exemplo, no caso de óleo. Secar a graxa e a tinta dissolvida com um pano absorvente. Se for o caso, limpar com água posteriormente.
- Em caso de sujeiras, por exemplo, devido a caneta esferográfica ou esmalte, usar um limpador de interiores adequado ou um limpador de interiores original Volkswagen. Se for o caso, tratar com uma solução de sabão neutro de no máximo duas colheres de sopa de sabão neutro para um litro de água.
- Nunca utilizar produtos de conservação de couro, solventes, cera para piso, graxa de sapato, removedor de manchas ou similares.
- Nunca utilizar lavadores de alta pressão, jatos de vapor e sprays refrigerantes.

Couro natural

- Remover as sujeiras recentes com um pano de algodão e solução de sabão neutro de no máximo duas colheres de sopa de sabão neutro para um litro de água. Não permitir a penetração de líquidos nas costuras.
- Em caso de sujeiras, por exemplo, devido a caneta esferográfica ou esmalte, usar um limpador de couro adequado ou um limpador de couro original Volkswagen.
- Tratar as manchas secas com um limpador de couro adequado ou com o limpador de couro original Volkswagen.
- Havendo impurezas à base de graxa, remover as manchas recentes com um pano absorvente, por exemplo, em caso de óleo.
- Passar um produto para tratamento de bancos de couro regularmente e após cada limpeza. Em tempos de parada mais longos ao ar livre, o couro deve ser coberto para proteção contra a ação da luz solar direta.

Nunca tratar o couro com solventes, ceras de polimentos, graxa de sapato, removedores de manchas ou produtos semelhantes.

Peças de plástico

- Limpar com um pano macio e úmido.
- Se não for possível remover a sujeira persistente com um máximo de duas colheres de sopa de sabão neutro para um litro de água, utilizar um agente de limpeza para plásticos sem solvente ou o agente de limpeza para plásticos original Volkswagen.

Peças decorativas, frisos de cromo, alumínio ou aço inoxidável

- Limpar com um pano limpo e macio e uma solução de sabão neutro de, no máximo, duas colheres de sopa de sabão neutro para um litro de água num ambiente sem poeira.
- Conservar as superfícies anodizadas com um produto para conservação de cromo e de alumínio adequado ou com o produto para conservação cromo e de alumínio original Volkswagen.

Comandos

1. Remover sujeiras mais grosseiras e de difícil acesso com um pincel macio.
2. Usar um pano limpo e macio e um pouco de solução de sabão neutro feita de, no máximo, duas colheres de sopa de sabão neutro para um litro de água. Líquidos não devem penetrar nos comandos.

Displays e telas

Não limpar o display do instrumento combinado e tela do sistema Infotainment em estado seco.

1. Desligar o sistema Infotainment temporariamente para a limpeza.
2. Usar um pano de limpeza adequado ou um pano de limpeza original da Volkswagen com um pouco de água, um produto de limpeza de vidros adequado ou produto de limpeza de LCD.

Vedações de borracha

- Remover com um pano macio, que não solta fiapos e muita água.
- Tratar regularmente com um produto de conservação de borracha adequado ou com o produto de conservação de borracha original Volkswagen.

Cintos de segurança

1. Puxar o cinto de segurança totalmente para fora e deixar o cadarço do cinto desenrolado.
2. Remover a sujeira grossa com uma escova macia.
3. Limpar o cinto de segurança com uma solução de sabão neutro de no máximo duas colheres de sopa de sabão neutro para um litro de água.
4. Deixar o tecido do cinto secar completamente, depois enrolar.

ATENÇÃO

A limpeza incorreta de cintos de segurança, suas ancoragens e enroladores automáticos do cinto de segurança pode causar danos e afetar o funcionamento. Em caso de acidentes, isto pode causar ferimentos graves ou fatais.

- Ao limpar, nunca realize alterações nos cintos de segurança.
- Nunca limpe os cintos de segurança e os componentes respectivos com agentes químicos.
- Não utilize líquidos corrosivos, solventes bem como objetos afiados.
- Proteja os fechos dos cintos de segurança contra a penetração de líquidos e corpos estranhos.
- Deixe o cinto de segurança limpo secar totalmente antes de enrolar.

Elementos decorativos de madeira

Limpar com um pano macio e um pouco de solução de sabão neutro, de no máximo duas colheres de sopa de sabão neutro para um litro de água.

Limpar os revestimentos dos bancos

Se a roupa, por exemplo, jeans, manchar os revestimentos dos bancos, então não se trata de um defei-

to no tecido do revestimento. Se você quiser limpar os revestimentos dos bancos por conta própria, observe que as coberturas dos bancos contêm partes do sistema de airbag e conectores elétricos. A limpeza ou imersão inadequada pode danificar ou avariar esses componentes. Isso pode posteriormente causar danos ao sistema elétrico do veículo em outros locais também → ⚠.

Dependendo da versão, em bancos equipados com aquecimento de bancos, estão instalados componentes elétricos e conectores elétricos que podem ser danificados em caso de limpeza ou tratamento inadequado. Isto também pode causar danos a outras partes do sistema elétrico do veículo.

- Nunca utilizar lavadores de alta pressão, jatos de vapor e sprays refrigerantes.
- Nunca encharcar os revestimentos dos bancos.
- Nunca ligar o aquecimento do banco para secar os bancos.
- Não utilizar pastas ou soluções para lavagem.
- Em caso de dúvida, procurar uma empresa especializada e qualificada para isso. A Volkswagen recomenda procurar uma Concessionária Volkswagen.

⚠ ATENÇÃO

O cuidado e limpeza inadequados das peças do veículo podem danificar irremediavelmente os equipamentos de segurança do veículo, por exemplo, os módulos do airbag, e prejudicá-los. Isso pode causar ferimentos graves no caso de um acidente.

- Utilizar sempre os agentes de limpeza autorizados ou recomendados.
- Não utilizar produtos de limpeza contendo solventes.
- Limpar e manter as peças do veículo apenas seguindo as instruções do fabricante.

 Os sinais de desgaste e sujeiras detectáveis no uso normal são, obviamente, mais fáceis de identificar no caso de materiais de cores claras no interior do veículo. Esses sinais de uso são inevitáveis e representam um envelhecimento que também é inevitável devido ao uso normal. Observe as instruções de conservação correspondentes. ◀

Acessório, reposição de peças, reparos e modificações

Acessório e peças de reposição

Consulte uma empresa especializada e qualificada para isso antes de adquirir acessórios, peças de reposição ou recursos, por exemplo, se o veículo tiver que ser equipado posteriormente com acessórios ou quando peças tiverem que ser substituídas. A empresa especializada e qualificada para isso fornece informações sobre as determinações legais e recomendações de acessórios, peças de reposição e recursos. A Volkswagen recomenda procurar uma Concessionária Volkswagen.

A Volkswagen recomenda o uso de peças originais Volkswagen e Acessórios Originais Volkswagen que podem ser adquiridos junto à sua Concessionária Volkswagen. Para isso, a Volkswagen tem estabelecido credibilidade, segurança e qualificação. Uma empresa especializada e qualificada para este fim também é especializada em instalação profissional. A Volkswagen recomenda procurar uma Concessionária Volkswagen.

Apesar do monitoramento constante do mercado, produtos não liberados pela Volkswagen não podem ser avaliados pela Volkswagen no tocante à credibilidade, segurança e qualificação para uso no veículo. Por esse motivo, a Volkswagen também não se responsabiliza, mesmo em casos em que haja uma aprovação por uma associação técnica de testes e de fiscalização oficialmente reconhecida, ou uma aprovação por um órgão oficial.

Para adaptar para outras combinações de pneus/rodas, é essencial entrar em contato com uma oficina especializada e qualificada. A Volkswagen recomenda procurar uma Concessionária Volkswagen.

Dispositivos instalados posteriormente, que exercem influência direta sobre o controle do veículo, devem portar um símbolo e (símbolo de aprovação da União Europeia) e ser liberados pela Volkswagen para uso no veículo. Fazem parte de tais equipamentos, por exemplo, um sistema regulador de velocidade ou sistemas de amortecimento com regulagem eletrônica.

Dispositivos elétricos conectados adicionalmente que não sirvam para o controle direto do veículo devem portar um símbolo CE (declaração de conformidade do fabricante com as normas da União Europeia). Fazem parte de tais aparelhos, por exemplo, refrigeradores, computadores ou ventoinhas.

ATENÇÃO

O uso de peças de reposição e acessórios inadequados pode causar mau funcionamento do veículo. Isso também se aplica a trabalhos mal executados, alterações e reparos. Podem ocorrer danos a veículos e acidentes com ferimentos graves ou fatais.

- Reparos e modificações no veículo devem ser realizados somente por uma empresa especializada e qualificada para isso. As empresas especializadas possuem as ferramentas necessárias, aparelhos de diagnóstico, informações de reparo e pessoal especializado. A Volkswagen recomenda procurar uma Concessionária Volkswagen.
- Montar no veículo somente peças cuja versão e características correspondam às peças originais montadas de fábrica.
- Utilize apenas combinações de aros e pneus liberadas pela Volkswagen para o modelo de veículo.

ATENÇÃO

Objetos na área de expansão dos airbags podem ser arremessados pelo interior do veículo quando os airbags são acionados. Isso pode causar ferimentos graves ou fatais.

- Objetos nunca devem ser fixados ou posicionados na área de expansão dos airbags.

AVISO

A instalação posterior de um pré-aquecimento do motor pode causar mau funcionamento e danos ao veículo com determinados motores.

- Coordene a instalação posterior de um pré-aquecimento do motor com uma empresa especializada e qualificada. A Volkswagen recomenda procurar uma Concessionária Volkswagen.

Sensores e câmeras

Reparos inadequados, modificações estruturais no veículo, por exemplo, “rebaixado”, peças agregadas instaladas posteriormente ou modificações nos revestimentos podem causar desajustes ou danos aos sensores ou câmeras. Isso pode prejudicar funções importantes dos sistemas de assistência ao condutor → .

- Em caso de reparos ou modificações, observe as posições dos sensores e câmeras do veículo na vista geral do veículo.

Anexos ou modificações na área de sensores e câmeras

ATENÇÃO

Se a área em frente e ao redor dos sensores e câmeras estiver coberta, por exemplo, por placas de licença, suportes das placas de licença com molduras decorativas, películas adicionalmente aplicadas, assim como pinturas nos sensores ou similares, as funções dos sistemas de assistência ao condutor poderão ser prejudicadas. A falha dos sistemas de assistência ao condutor podem resultar em acidentes e ferimentos graves ou fatais.

- Não aplique películas adicionais na frente e ao redor dos sensores.
- Instale a placa de licença ou o suporte da placa de licença com moldura decorativa somente na posição prescrita para ela. Consulte sempre uma empresa especializada e qualificada se desejar colocar uma placa de licença ou um suporte da placa de licença com moldura decorativa. A Volkswagen recomenda procurar uma Concessionária Volkswagen.

AVISO

A instalação inadequada de placas de licença ou suportes de placas de licença com molduras decorativas pode danificar peças de veículos, por exemplo, cabos ou sensores.

- Instale a placa de licença ou o suporte da placa de licença com moldura decorativa somente na posição prescrita para ela.
- Consulte sempre uma empresa especializada e qualificada se desejar colocar uma placa de licença ou um suporte da placa de licença com moldura decorativa. A Volkswagen recomenda procurar uma Concessionária Volkswagen.

◀ O suporte da placa de licença com moldura decorativa é utilizado para fixar a placa de licença.

Em algumas versões de veículo, o logo Volkswagen pode interferir na visibilidade do sensor de radar na área frontal. Portanto, operar o veículo somente com o logo Volkswagen original ou um logo aprovado pela Volkswagen.

Danos na área de sensores e câmeras

ATENÇÃO

Se a área ao redor dos sensores e câmeras for danificada, por exemplo, por impactos de pedra ou impactos ao estacionar, as funções dos sistemas de assistência ao condutor poderão ser prejudicadas. A falha nos sistemas de assistência ao condu-

tor podem resultar em acidentes e ferimentos graves ou fatais.

- Se os sensores e câmeras estiverem danificados, peça a substituição do componente por uma empresa especializada e qualificada. A Volkswagen recomenda procurar uma Concessionária Volkswagen.

Após a substituição dos componentes, os sensores e câmeras podem precisar ser ajustados e calibrados por uma empresa especializada e qualificada. A Volkswagen recomenda procurar uma Concessionária Volkswagen.

Se o para-brisa na área de visão dos sensores e da câmera tiver sido danificado, por exemplo, por impactos de pedra, o para-brisa deverá ser substituído. O reparo do impacto de pedra pode causar mau funcionamento e falhas de funcionamento dos sistemas de assistência ao condutor. Após a substituição do para-brisa, as câmeras e os sensores devem ser ajustados e calibrados por uma empresa especializada e qualificada. A Volkswagen recomenda procurar uma Concessionária Volkswagen.

Reparos e modificações técnicas

Em caso de reparos e modificações técnicas, as diretrizes Volkswagen devem ser estritamente seguidas
→ ⚠!

Intervenções nos componentes eletrônicos e nos respectivos softwares podem ocasionar falhas de funcionamento. Devido à configuração em rede dos componentes eletrônicos, avarias podem comprometer também sistemas que não estejam diretamente envolvidos. Isso quer dizer que a segurança de condução do veículo pode ser colocada em alto risco, o desgaste de peças do veículo pode aumentar e, por fim, a licença de uso do veículo pode se tornar inválida.

A Concessionária Volkswagen não pode oferecer garantia contra danos que tenham sido causados por modificações técnicas e reparos inadequados.

A Concessionária Volkswagen não pode se responsabilizar por danos que tenham sido causados por modificações técnicas e reparos inadequados. Tais danos também não estão cobertos pela garantia Volkswagen.

Todos os reparos e modificações técnicas devem ser realizados por uma empresa especializada e qualificada. A Volkswagen recomenda a Concessionária Volkswagen com peças originais Volkswagen®.

Informações sobre reparos Volkswagen

As informações de serviço da Volkswagen e informações sobre reparos oficiais Volkswagen podem ser obtidas mediante pagamento.

Clientes na Europa, Ásia, Austrália, África, América Central e América do Sul:

Entre em contato com uma empresa especializada e qualificada. A Volkswagen recomenda procurar uma Concessionária Volkswagen. Ou cadastre-se no portal da internet **erWin** (sistema eletrônico de informações de oficina e de reparo):

<https://erwin.volkswagen.de>

Clientes na América do Norte e Canadá:

Se desejar encomendar Informações de serviço impressas, dirija-se ao:

Volkswagen Technical Literature Ordering Center

literature.vw.com

Além disso, você pode se registrar no portal da internet **erWin**:

◀ <https://erwin.vw.com>

Tomada de conexão para diagnóstico (OBD)

No interior do veículo há uma tomada de conexão para diagnóstico (diagnóstico on-board) para a leitura dos registros de eventos. As memórias de falhas documentam as avarias e desvios dos valores de referência das unidades de comando → ⚠.

A tomada de conexão para diagnóstico (diagnóstico on-board) encontra-se na área para os pés no lado do condutor, debaixo do painel de instrumentos ou ao lado da alavanca de destravamento da tampa dianteira, atrás de uma cobertura.

A leitura e redefinição da memória de falhas deve ser realizada apenas por uma empresa especializada e qualificada. Informações adicionais sobre os dados armazenados podem ser obtidas numa empresa especializada e qualificada. A Volkswagen recomenda procurar uma Concessionária Volkswagen.

Após a eliminação da falha, as informações sobre isso são excluídas da memória de falhas. Outros conteúdos da memória são sucessivamente atualizados.

Veículos com anexos e acoplamentos especiais

Os fabricantes de peças anexas e acoplamentos especiais asseguram que, no que diz respeito aos conjuntos acoplados e peças anexadas (alterações), a legislação e as especificações ambientais são atendidas, em especial as diretrizes da União Europeia EU 2000/53/EG sobre veículos em fim de vida e EU 2003/11/EG sobre restrições de circulação e utilização de determinadas substâncias e formulações perigosas.

Os documentos de montagem das alterações devem ser conservados pelo usuário do veículo e, em caso de desmanche do veículo, devem ser entregues à entidade responsável pelo desmanche do veículo. Desta forma, o reaproveitamento ambientalmente correto é garantido também em caso de veículos alterados.

Protetor do cárter

Um protetor do cárter pode reduzir o risco de danos na parte inferior do veículo e no cárter, ao transitar, por exemplo, sobre o meio-fio, entradas de terrenos ou em ruas não pavimentadas.

Solicite que a instalação posterior seja realizada por uma empresa especializada e qualificada. A Volkswagen recomenda procurar uma Concessionária Volkswagen.

Um protetor do cárter pode não estar disponível em todos os países.

⚠️ ATENÇÃO

Reparos e alterações no veículo realizados de forma inadequada podem limitar a eficácia dos sistemas de assistência ao condutor e dos airbags que são acionados. Isso pode causar falhas de funcionamento e causar acidentes e ferimentos graves ou fatais.

- Reparos e modificações no veículo devem ser realizados somente por uma empresa especializada e qualificada para isso. A Volkswagen recomenda procurar uma Concessionária Volkswagen.

⚠️ ATENÇÃO

Reparos e modificações realizados de forma inadequada no veículo, por exemplo, utilizando peças inadequadas, podem causar danos ao veículo, acidentes e ferimentos graves ou fatais.

- Montar no veículo somente peças cuja versão e características correspondam às peças originais montadas de fábrica.
- Utilizar apenas combinações de aros e pneus e roda liberadas pela Volkswagen para o modelo de veículo.
- Reparos e modificações no veículo devem ser realizados somente por uma empresa especializada e qualificada para isso. A Volkswagen recomenda procurar uma Concessionária Volkswagen.
- A Volkswagen recomenda o uso de peças originais Volkswagen ou Acessórios Originais Volkswagen. Para isso, a Volkswagen tem estabelecido credibilidade, segurança e qualificação.

⚠️ ATENÇÃO

O uso inadequado da conexão de diagnóstico pode causar falhas de funcionamento e causar acidentes e ferimentos graves ou fatais.

- Jamais ler a memória de falhas por conta própria através da tomada de conexão para diagnóstico.
- Nunca carregue os dados no veículo por conta própria por meio da conexão de diagnóstico.
- Somente uma empresa especializada e qualificada deve ler a memória de falhas através da conexão de diagnóstico. A Volkswagen recomenda procurar uma Concessionária Volkswagen.

Reparos e limitações do sistema de airbag

Em caso de reparos e modificações técnicas, as diretrizes Volkswagen devem ser estritamente seguidas → ⚠️!

Modificações e reparos no para-choque dianteiro, nas portas, no revestimento do teto ou na carroceria devem ser realizados somente por uma empresa especializada e qualificada para isso. A Volkswagen recomenda procurar uma Concessionária Volkswagen. É possível que essas peças do veículo estejam equipadas com componentes do sistema e com sensores do sistema de airbag.

Durante todos os trabalhos no sistema de airbag, bem como na montagem e desmontagem de suas peças em razão de outros reparos, é possível que peças do sistema de airbag sejam danificadas. Isso pode fazer com que os airbags não funcionem ou não funcionem corretamente em caso de acidente.

Para que a eficácia dos airbags não seja prejudicada e peças desmontadas não causem ferimentos ou poluição do meio ambiente, as prescrições devem ser observadas. As empresas especializadas e qualificadas conhecem estas prescrições. A Volkswagen recomenda procurar uma Concessionária Volkswagen.

Uma alteração na suspensão do veículo pode comprometer o funcionamento do sistema de airbag num impacto. Por exemplo, por meio da utilização de uma combinação de aros e pneus que não tenha sido liberado pela Volkswagen e que cause um rebalçamento do veículo pela alteração na rigidez da suspensão, inclusive das molas, do braço das molas, do amortecedor e etc., pode haver uma alteração nas forças que são medidas pelos sensores do airbag e enviadas para a unidade de controle eletrônica. Por exemplo, algumas modificações na suspensão po-

dem aumentar as forças medidas pelos sensores e acionar o sistema de airbag em cenários de impactos em que os airbags normalmente não seriam acionados se as modificações não tivessem sido feitas. Outras modificações poderão reduzir a força medida pelos sensores e impedir o acionamento do airbag se ele precisar ser acionado.

ATENÇÃO

O uso de peças de reposição e acessórios inadequados pode causar danos e falhas de funcionamento do veículo e prejudicar a eficácia do sistema de airbag. Isso também se aplica a trabalhos mal executados, alterações e reparos. Podem ocorrer danos a veículos e acidentes com ferimentos graves ou fatais.

- Reparos e modificações no veículo devem ser realizados somente por uma empresa especializada e qualificada para isso. As empresas especializadas possuem as ferramentas necessárias, aparelhos de diagnóstico, informações de reparo e pessoal especializado. A Volkswagen recomenda procurar uma Concessionária Volkswagen.
- Note que os módulos de airbag não podem ser reparados, mas devem ser substituídos.
- Nunca instalar no veículo peças de airbag desmontadas de veículos em fim de vida ou originárias de reciclagem.
- Montar no veículo somente peças cuja versão e características correspondam às peças originais montadas de fábrica.

ATENÇÃO

A modificação da suspensão do veículo, incluindo a utilização de combinações de aros e pneus não aprovadas, pode alterar o funcionamento do airbag. Isso pode causar ferimentos graves ou fatais no caso de um acidente.

- Jamais instalar componentes da suspensão que não apresentem características idênticas às peças originais instaladas no veículo.
- Jamais utilizar combinações de aros e pneus que não tenham sido liberadas pela Volkswagen.

Comunicação móvel no veículo

Radiação eletromagnética

Ao operar um telefone móvel ou um aparelho de rádio sem conexão com a antena externa, a radiação eletromagnética não é desviada corretamente para o exterior. O aumento da radiação no interior do veí-

culo pode ocorrer no caso de recepção ruim, por exemplo, em regiões do interior. Pode haver um risco para a saúde → .

Dependendo da versão, é possível usar uma interface de telefone para poder conectar o telefone móvel com a antena externa. A qualidade de conexão se torna melhor e o alcance aumenta.

Telefonar

Em muitos países, telefonar no veículo é permitido somente através de um sistema de viva voz, por exemplo, através de uma conexão Bluetooth®. Antes de utilizar, fixar o telefone móvel num suporte adequado →  ou guardar de modo protegido contra deslocamento nos porta-objetos existentes, por exemplo, no console central.

Transmissões

Para a operação de aparelhos de transmissão, observar as prescrições e o manual de instruções do fabricante. A instalação posterior de aparelhos de transmissão está sujeita a autorização.

Consultar outras informações sobre a instalação do aparelho de transmissão numa empresa especializada e qualificada. A Volkswagen recomenda procurar uma Concessionária Volkswagen.

ATENÇÃO

Telefones móveis soltos ou não fixados corretamente podem ser arremessados pelo interior do veículo em razão de uma manobra súbita de arranque ou frenagem assim como num acidente e causar ferimentos graves.

- Fixe ou guarde o telefone móvel e acessórios de forma segura fora da área de expansão dos airbags.

ATENÇÃO

Se for usado um telefone móvel ou aparelho de radiocomunicação sem conexão com uma antena externa, os valores-limite de irradiação eletromagnética no veículo podem ser excedidos. Isto também se aplica a uma antena externa não instalada de maneira correta. Isso pode colocar em risco a saúde do condutor e dos ocupantes do veículo.

- Entre a antena do dispositivo e um implante médico ativo, por exemplo, um marca-passo, deve ser mantida uma distância mínima de cerca de 20 cm (cerca de 8 pol).
- Não levar um aparelho pronto para uso nas proximidades imediatas ou diretamente acima de um implante médico ativo, por exemplo, no bolso da camisa.
- No caso de suspeita de interferência do aparelho num implante médico ativo ou em outro dis-

positivo médico, desligar o telefone móvel imediatamente.

Informações do cliente

Cobertura em garantia

Cobertura em garantia da Concessionária Volkswagen

As Concessionárias Volkswagen dão garantia de isenção de defeitos dos veículos vendidos por você e atendem às reivindicações de garantia.

Para obter detalhes sobre os termos da garantia, consulte o seu contrato de compra ou entre em contato com a sua Concessionária Volkswagen.

Cobertura em garantia para pintura e carroceria

As Concessionárias Volkswagen dão garantia de pintura e carroceria para os veículos que vendem.

Complementarmente às condições de garantia para automóveis Volkswagen novos de fábrica - conforme contrato de venda - a Concessionária Volkswagen oferece cobertura em garantia para o veículo vendido de modo que não ocorram defeitos na pintura ou perfurações por corrosão na carroceria por um determinado período:

- Uma garantia legal de três anos contra defeitos de pintura.
- uma cobertura em garantia de doze anos contra perfurações por corrosão. Uma perfuração por corrosão nesse sentido é a perfuração da chapa na carroceria, que progrediu da parte interna (espaço oco) para a parte externa.

Contudo, caso ocorram esses tipos de danos, eles serão eliminados pela manutenção sem faturamento dos custos de mão-de-obra e material por qualquer Concessionária Volkswagen.

Isenção de garantia

Os casos seguintes não são cobertos pela garantia:

- Danos que foram causados por ação externa ou conservação insuficiente.
- Defeitos na carroceria ou na pintura que não foram eliminados em tempo hábil conforme instrução do fabricante.
- Perfurações por corrosão que estão relacionadas com causas decorrentes de reparos na carroceria não realizados em conformidade com a especificação do fabricante.

Após o reparo realizado na carroceria ou pintura, a Concessionária Volkswagen confirma a garantia contra perfurações por corrosão na área reparada.

Declaração de conformidade

O fabricante respectivo declara pelo presente que, no momento de fabricação do veículo, os componentes listados a seguir estavam de acordo com os requisitos básicos e outras prescrições e leis relevantes.

Componentes

- Tomada 12 V.
- Conforme a versão e o país, tomadas adicionais com tensão de 100 a 230 volts → Página 175.

Colocação de produtos acabados no mercado do Reino Unido (Inglaterra, País de Gales e Escócia):

**UK
CA**

A identificação UKCA (UK Conformity Assessed) é uma nova identificação de produtos britânica utilizada para mercadorias colocadas no mercado do Reino Unido (Inglaterra, País de Gales e Escócia).

Regulamentações britânicas de segurança de produtos e metrologia

Há vários dispositivos instalados neste veículo que estão sujeitos aos regulamentos de produtos UKCA. A seguir, o importador deste equipamento para o mercado britânico do Reino Unido, na aceção dos regulamentos de segurança de produtos e de metrologia:

Volkswagen Group United Kingdom Ltd.

Yeomans Drive, Blakelands

Milton Keynes, MK 14 5AN

United Kingdom

Gravador de dados de acidente

Este veículo é equipado com um gravador de dados de acidente. A tarefa principal de um gravador de dados de acidentes é registrar dados que apoiem a análise de como um sistema do veículo se comportou em cenários de acidente ou situações semelhantes a acidentes, por exemplo, um acionamento do airbag ou uma colisão com um obstáculo na estrada. O gravador de dados de acidente destina-se a registrar os dados da dinâmica de condução e do sistema de retenção para crianças por um curto período de 30 segundos ou menos. O gravador de dados de aci-

dente deste veículo é projetado para registrar os seguintes dados, entre outros:

- Como os vários sistemas funcionaram em seu veículo.
- Se o cinto de segurança do condutor e do passageiro estavam apertados/fixos.
- Até que ponto (se for o caso) o condutor acionou o pedal do freio e/ou do acelerador.
- Com que velocidade o veículo é conduzido.

Estes dados ajudam a obter uma melhor compreensão das circunstâncias nas situações em que ocorrem acidentes e ferimentos.

Além disso, dados dos sistemas de assistência ao condutor são coletados. Além de informações sobre se os sistemas estavam ligados ou desligados, disponível com limitações ou inativos, é possível entender também se estas funções conduziram, aceleraram ou frearam o veículo nas situações descritas acima. Dependendo do equipamento do veículo, isto inclui:

- Controle automático de distância (ACC).
- Assistente de permanência na faixa (Lane Assist).
- Assistentes de estacionamento.
- Auxílio de estacionamento.
- Função de frenagem de emergência (Front Assist).

Os dados do gravador de dados de acidente só são registrados a partir de seu veículo quando ocorre uma situação de acidente incomum. Em condições normais de condução, nenhum dado é registrado pelo gravador de dados do acidente. Nenhum dado pessoal, por exemplo, nome, sexo, idade ou local do acidente, também não é registrado. No entanto, terceiros, como autoridades judiciais com os meios correspondentes, podem conectar o conteúdo do gravador de dados de acidente com outras fontes de dados e, assim, criar uma referência pessoal no contexto de investigação de acidentes.

Um equipamento especial e acesso ao veículo ou ao gravador de dados de acidente são necessários para ler os dados do gravador de dados de acidente. Além do fabricante do veículo, terceiros, tais como agências de aplicação da lei que possuem o equipamento apropriado, podem ler as informações se tiverem acesso ao veículo ou ao gravador de dados de acidente.

A Volkswagen não irá acessar, ler ou processar os dados do gravador de dados de acidente, a menos que o proprietário do veículo dê seu consentimento. As exceções são disposições contratuais ou estatutárias.

Devido à obrigação legal de monitorar produtos, a Volkswagen pode utilizar os dados para observação de campo e para a pesquisa, bem como para a melhoria da qualidade dos sistemas de segurança

dos veículos. Para fins de investigação, a Volkswagen disponibiliza a terceiros os dados de forma anônima, ou seja, sem conexões ao veículo individual, ou ao proprietário do veículo.

Sistema Infotainment e antenas

As antenas do sistema Infotainment estão montadas em pontos diferentes no veículo:

- No lado interno do vidro traseiro.
- Na parte interna dos vidros laterais traseiros.
- No lado interno do para-brisa.
- Sobre o teto do veículo.

As antenas no lado interno dos vidros são reconhecidas por fios finos.

ⓘ AVISO

As antenas localizadas no lado interno do vidro podem ser danificadas por atrito com objetos ou por produtos corrosivos ou ácidos.

- Não colocar nenhum adesivo sobre arames metálicos, por exemplo, na área do vidro traseiro.
- Nunca limpar as antenas com produtos corrosivos ou ácidos.

ⓘ AVISO

Um sistema Infotainment instalado posteriormente que não é compatível com o amplificador de antena padrão pode danificar o amplificador de antena.

- Antes de instalar um sistema Infotainment, consulte uma empresa especializada e qualificada. A Volkswagen recomenda procurar uma Concessionária Volkswagen.

Proteção de componentes

Alguns componentes eletrônicos e unidades de controle são equipados de fábrica com uma proteção do componente, por exemplo, o sistema Infotainment.

A proteção de componentes permite a instalação legítima ou a substituição de componentes e unidades de controle por uma empresa especializada e qualificada para tal. A Volkswagen recomenda procurar uma Concessionária Volkswagen.

Nas seguintes situações, a proteção de componentes impede que componentes fornecidos de fábrica fora do veículo possam funcionar sem limitação:

- Instalação em outros veículos, por exemplo, após um furto.
- Funcionamento de componentes fora do veículo.

Se, no display do instrumento combinado ou no display do sistema Infotainment, for exibida uma mensagem de texto sobre a proteção de componentes, procurar uma empresa especializada e qualificada para tal. A Volkswagen recomenda procurar uma Concessionária Volkswagen.

Informações sobre direitos autorais de terceiros

<https://www.volkswagen.com/softwareinfo>

Alguns produtos instalados no veículo contêm componentes de software sujeitos a licenças de Código Aberto.

No website mencionado, encontra-se uma listagem dos componentes de software de Código Aberto, incluindo informações de direitos autorais, das condições de licença de Código Aberto relevantes, bem como os respectivos textos de licença à sua disposição. O código de fonte de determinados componentes de software de Código Aberto pode ser solicitado ao fabricante do veículo. O fabricante disponibilizará o código-fonte para você de acordo com os termos de licença relevantes, sendo que você será cobrado apenas pelos custos de fornecimento, por exemplo, custos de envio. As informações necessárias podem ser obtidas no website mencionado acima.

Etiquetas adesivas e plaquetas

Adesivos e plaquetas de fábrica se encontram no compartimento do motor e em algumas partes do veículo com informações importantes para a condução do veículo.

- Nunca remover as etiquetas adesivas e plaquetas, nem inutilizá-las ou torná-las ilegíveis.
- Se forem substituídas peças do veículo que contenham etiquetas adesivas e placas, uma empresa especializada e qualificada deverá afixar, de modo correto e nas mesmas posições nas peças novas do veículo, os certificados de segurança, etiquetas adesivas e placas correspondentes contendo o mesmo texto. A Volkswagen recomenda procurar uma Concessionária Volkswagen.

Certificado de segurança

Um certificado de segurança na coluna da porta do condutor informa que todos os padrões de segurança necessários e as especificações dos órgãos de segurança do trânsito do respectivo país são atendidos no momento da fabricação. Adicionalmente, podem estar representados o mês e o ano de fabricação, bem como o número do chassi. Observe as indicações do Manual de instruções → Página 325.

ATENÇÃO

A remoção de etiquetas adesivas e paquetas reduz as informações sobre as fontes de perigos e pode reduzir o estado de alerta ao trabalhar no veículo. Isso pode causar ferimentos graves e fatais.

- Nunca remova etiquetas adesivas e plaquetas ou as torne ilegíveis.
- Observar as determinações legais.
- Observar o manual de instruções.

AVISO

A remoção de etiquetas adesivas e plaquetas aumenta o risco de erros de operação e pode causar danos ao veículo.

- Nunca remova etiquetas adesivas e plaquetas ou as torne ilegíveis.
- Observar as determinações legais.
- Realizar serviços de manutenção segundo as prescrições.

Fluidos no ar-condicionado

Líquido de arrefecimento no sistema de ar-condicionado

A etiqueta adesiva no compartimento dianteiro fornece informações sobre o tipo e a quantidade do gás de refrigeração utilizado no ar-condicionado do veículo. A etiqueta adesiva se encontra na parte dianteira do compartimento dianteiro, nas proximidades dos bocais de abastecimento de gás de refrigeração → .

Óleo de refrigeração no ar-condicionado

O ar-condicionado está abastecido com óleo de refrigeração. Para informações sobre o tipo e a quantidade de óleo de refrigeração utilizado, entre em contato com uma empresa especializada e qualificada. A Volkswagen recomenda procurar uma Concessionária Volkswagen → Página 294.



Alerta: a manutenção do sistema de ar-condicionado só pode ser executada por pessoal especializado.



Tipo de líquido de arrefecimento.



Tipo de óleo de refrigeração.



Ver informações da oficina (disponível somente para Concessionárias Volkswagen).



A manutenção do sistema de ar-condicionado só pode ser executada por pessoal especializado.



Gás de refrigeração inflamável.



Observar o descarte correto de todos os componentes e nunca instalar no veículo componentes removidos de veículos usados ou provenientes da reciclagem.



PERIGO

A manutenção do ar-condicionado por pessoal não qualificado pode prejudicar a operação segura e causar ferimentos graves e fatais.

- A manutenção do ar condicionado deve ser realizada apenas por profissionais qualificados e treinados de acordo com os padrões exigidos pelo país, por exemplo, a norma J2845 da SAE.
- Observe os intervalos de manutenção prescritos pela Volkswagen. Entre em contato com uma empresa especializada e qualificada. A Volkswagen recomenda procurar uma Concessionária Volkswagen.



PERIGO

O gás de refrigeração é inflamável e pode causar ferimentos graves e fatais se a manutenção não for realizada adequadamente.

- Mandar reparar o ar condicionado apenas por pessoal qualificado.
- Mantenha o veículo longe de chamas abertas, faíscas e outras fontes de ignição.



PERIGO

O gás de refrigeração está sob pressão e pode explodir quando aquecido. Isso pode causar ferimentos graves e fatais.

- Mandar reparar o ar condicionado apenas por pessoal qualificado.
- Mantenha o veículo longe de chamas abertas, faíscas e outras fontes de ignição.

⚠ PERIGO

O gás de refrigeração pode formar vapores tóxicos quando entra em contato com superfícies quentes. Quando inalados, esses podem ocasionar envenenamento e até mesmo à morte.

- Mandar reparar o ar condicionado apenas por pessoal qualificado.



ⓘ AVISO

O reparo ou substituição do evaporador por peças de reposição de veículos em fim de vida ou da reciclagem pode danificar o ar-condicionado.

- Nunca faça os reparos no evaporador com peças de reposição de veículos em fim de vida ou da reciclagem.

Reciclagem de produtos

Descarte de baterias usadas

Baterias usadas precisam ser coletadas separadamente e descartadas pelo usuário final, e podem ser reconhecidas pelo símbolo de lata de lixo riscada . Como usuário final, você tem a obrigação legal de devolver as baterias usadas → .

- Baterias portáteis e baterias de veículos podem ser devolvidas às Concessionárias Volkswagen e sistemas de coleta autorizados nos estados membros da UE e em outros países.
- Você pode obter mais informações sobre devolução e reciclagem em sua Concessionária Volkswagen.

Descarte de resíduos de dispositivos elétricos/eletrônicos

Seu veículo contém dispositivos elétricos/eletrônicos, por exemplo, controles remotos. Esses dispositivos podem ser reconhecidos por meio da identificação com o símbolo da lata de lixo riscada .

Dispositivos usados com essa identificação devem ser coletados e descartados separadamente do lixo doméstico normal de acordo com as prescrições legais. Você pode entregá-los aos pontos de coleta locais ou, se for o caso, aos sistemas de coleta comissionados nacionalmente.

Na Alemanha, as lojas com uma área de venda igual ou superior a 400 m² para eletrodomésticos e as mercearias com uma área total de venda igual ou superior a 800 m², que oferecem eletrodomésticos novos são obrigadas a aceitar a devolução gratuita de eletrodomésticos. Ao adquirir um novo dispositivo, o usuário final pode devolver um dispositivo antigo do mesmo tipo. Isso também se aplica no caso da

entrega ao domicílio particular e venda via internet. Como regra, pequenos dispositivos antigos podem ser entregues aos varejistas sem a compra de um novo. Sua Concessionária Volkswagen também é obrigada a recolher gratuitamente até três dispositivos antigos com um comprimento de borda inferior a 25 cm.

- As baterias, baterias recarregáveis ou lâmpadas que não estejam permanentemente instaladas devem ser removidas de antemão e descartadas em conformidade.
- Dados pessoais armazenados precisam ser excluídos antes de descartar dispositivos antigos.

Você pode obter mais informações sobre devolução e reciclagem em sua Concessionária Volkswagen.

⚠ ATENÇÃO

Se as baterias contendo lítio forem danificadas, substâncias gasosas ou líquidas poderão escapar, representando um risco significativo para a saúde e o meio ambiente. Um curto-circuito dos postes pode causar incêndio ou explosão. Ferimentos graves ou fatais podem ser a consequência.

- Manuseie as baterias contendo lítio com cuidado especial.
- Nunca aqueça baterias contendo lítio.
- Nunca danifique as baterias contendo lítio.
- Nunca provoque curto-circuitos nos terminais da bateria.

 As baterias que contêm metais pesados apresentam os símbolos químicos Hg (mercúrio), Cd (cádmio) e/ou Pb (chumbo). Os metais pesados podem causar danos à saúde de humanos e animais e se acumular no meio ambiente.

- Para evitar essas consequências, é essencial garantir uma coleta separada e uma devolução realizada de maneira correta.

Notas sobre reciclagem para a França



Fig. 207 Nota sobre reciclagem para a França.

Observe a nota sobre reciclagem → Fig. 207, que inclui os seguintes objetos:

- Chave do veículo
- Controle remoto do aquecimento e da ventilação estacionários
- Cartão de serviço da chave digital



Fig. 208 Notas sobre reciclagem para a França.

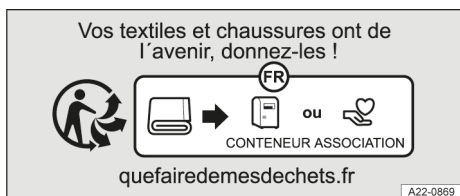



Fig. 209 Nota sobre reciclagem para a França.

Observe as notas sobre reciclagem → Fig. 208, → Fig. 209 para documentações complementares e embalagens ou bolsas. Estas notas sobre reciclagem incluem os seguintes objetos:

- Literatura de bordo

 O logotipo Triman e o símbolo Info-tri contém importantes informações de classificação para o usuário final.

Recolhimento de veículos em fim de vida e sucateamento

Recolhimento de veículos em fim de vida

No final da vida útil do carro, seu veículo deve ser reciclado/descartado de maneira ecologicamente correta. Por este motivo, na UE e em muitos outros países, o último proprietário do veículo é obrigado por lei a entregar o veículo a uma empresa de recebimento, local de aceitação de devolução ou empresa de desmontagem autorizada.

A Volkswagen já tomou providências para esse momento: em todos os países da UE e em muitos outros países, existem pontos de coleta onde você pode devolver seu veículo. O cumprimento de prescrições legais nacionais significa que a entrega de um veículo em fim de vida dentro da UE é feito sem custos para o proprietário.

O local de aceitação de devolução emite um atestado de reciclagem que serve como comprovante de ter encaminhando o veículo em fim de vida a uma reciclagem de maneira correta.

Você pode obter informações sobre pontos de coleta em sua Concessionária Volkswagen.

Sucateamento

No sucateamento do veículo ou de peças avulsas, por exemplo, do sistema de airbag e do pré-tensionador do cinto de segurança, as prescrições de segurança aplicáveis devem ser obrigatoriamente observadas. As empresas especializadas e qualificadas conhecem essas prescrições. A Volkswagen recomenda procurar uma Concessionária Volkswagen.

Informações sobre regulamentação de rádio

Declaração de conformidade para equipamentos de rádio em países fora da União Europeia (UE)





Fig. 210 Vista geral de alguns certificados de aprovação de equipamentos de rádio.

- ① Argentina.
- ② Zâmbia.
- ③ Brunei.
- ④ Filipinas.
- ⑤ Paraguai.
- ⑥ África do Sul.

CE Certificado de aprovação para equipamentos de rádio em países fora da UE que aprovam e autorizam equipamentos de rádio de acordo com as diretrizes europeias.

UKCA Marcas de aprovação para sistemas de radiotransmissão na Inglaterra, País de Gales e Escócia.

 Certificado de aprovação para equipamentos de rádio Ucrânia.

 Certificado de aprovação de equipamentos de rádio no Brasil.

 Marcas de homologação para equipamentos de rádio na Argentina.

 Certificado de aprovação de equipamentos de rádio na Malásia.

 Certificado de aprovação para equipamentos de rádio na Austrália ou na Austrália e Nova Zelândia.

R-NZ Certificado de aprovação para equipamentos de rádio na Nova Zelândia.

EAC Certificado de aprovação para equipamentos de rádio na Rússia e em países que autorizam e aprovam equipamentos de rádio de acordo com as diretrizes EAC.

 Certificado de aprovação de equipamentos de rádio no Vietnã.

TP BY Certificado de aprovação de equipamentos de rádio na Bielorrússia.

 Marcas de homologação para equipamentos de rádio na Sérvia.

FCC Certificado de aprovação para equipamentos de rádio nos EUA e em países que autorizam e aprovam equipamentos de rádio de acordo com as diretrizes FCC dos EUA.

NOM  Certificado de aprovação para equipamentos de rádio no México.

 Certificado de aprovação para equipamentos de rádio na Armênia.

 Certificado de aprovação para equipamentos de rádio na Mongólia.

 Certificado de aprovação para equipamentos de rádio em Serra Leoa



Certificado de aprovação para equipamentos de rádio na Tailândia.



Certificado de aprovação para equipamentos de rádio dos Emirados Árabes Unidos.



Certificado de aprovação para equipamentos de rádio de Gana.

O respectivo fabricante esclarece assim que os sistemas de radiotransmissão citados a seguir estão em conformidade com as exigências fundamentais e outras prescrições e leis relevantes no momento da produção do veículo:

Os sistemas de radiotransmissão citados a seguir não estão disponíveis em todos os mercados nem em todos os veículos.

- Conexão à antena externa.
- Antena.
- Amplificador de antena.
- Bluetooth.
- Controle remoto (aquecimento estacionário).
- Chave com controle remoto (veículo).
- Acionador para abertura de garagem.
- ID. Cockpit.
- Sistema Infotainment.
- Sistema de travamento e partida Keyless Access sem chave.
- Instrumento combinado, imobilizador eletrônico.
- Sensores de radar para os sistemas de assistência.
- Sensores da pressão dos pneus.
- Aquecimento estacionário (unidade de emissão/recepção).
- Unidades de controle com cartão eSIM integrado.
- Interface de telefone.
- Unidade de controle Volkswagen Car-Net.
- Ponto de acesso wi-fi.
- Unidade de controle central.

Mais informações em: www.volkswagen.com/generalinfo

Documentos relacionados com a UE (por exemplo, Gana) podem ser encontrados no botão EU em inglês



Equipamentos de rádio com essa identificação devem ser coletados e descartados separadamente do lixo doméstico normal de acordo com as prescrições legais. Você pode entregá-los às empresas locais de descarte de resíduos ou, se for o caso, aos sistemas de coleta comissionados nacionalmente → Página 301.



Placa de licença para o uso restrito de certas substâncias perigosas em equipamentos elétricos e eletrônicos de acordo com a diretiva RoHS.



Números de autorização

Argélia

Agréé par l' ARPT:

1247/TR/AGR/PC/ARPT/2017, 1910/1-36.DA/617/DT/DG/ARPT/18, 2320/1-41.MS/1191/DT/DG/ARPT/16

Agréé par l' ARPCE:

13/1-88.DA/1419/DT/DG/ARPCE/18, 14/1-88.DA/1420/DT/DG/ARPCE/18, 18/1-88.DA/1424/DT/DG/ARPCE/18, 20/1-88.DA/1426/DT/DG/ARPCE/18, 22/1-88.DA/1428/DT/DG/ARPCE/18, 23/1-88.DA/1429/DT/DG/ARPCE/18, 1140/1-17.MS/601/DT/DG/ARPCE/19, 1145/1-17.MS/604/DT/DG/ARPCE/19, 1146/1-17.MS/603/DT/DG/ARPCE/19, 1372/1-24.BT/762/DT/DG/ARPCE/19, 1692/1-28.BT/922/DT/DG/ARPCE/19, 2112/1-36.BT/.../DT/DG/ARPCE/19, 2113/1-36.DA/.../DT/DG/ARPCE/19, 2114/1-36.DA/.../DT/DG/ARPCE/19, 2115/1-36.BT/.../DT/DG/ARPCE/19, 2764/1-58.DA/911/DT/DG/ARPCE/18, 2766/1-58.DA/913/DT/DG/ARPCE/18, 2767/1-58.DA/914/DT/DG/ARPCE/18, 2768/1-58.DA/915/DT/DG/ARPCE/18, 2904/1-59.DA/968/DT/DG/ARPCE/18, 3559/1-1604/DT/DG/ARPCE/19

Homologué par l'ARPCE:

Nº 029/IR/HMG/PC/ARPCE/2021, Nº 130/IR/HMG/PC/ARPCE/2020, Nº 134/IR/HMG/PC/ARPCE/2020, Nº 184/IR/HMG/PC/ARPCE/2019, Nº 879/IR/HMG/PC/ARPCE/2018, Nº 753/IR/HMG/PC/ARPCE/2021, Nº 039/IR/HMG/DG/ARPCE/2023

Homologué par l'ANF:

Nº CC:22/H/ANF/2021, Nº CC:38/H/ANF/2021, Nº CC:39/H/ANF/2021, Nº CC:40/H/ANF/2021, Nº CC:53/H/ANF/2021, Nº CC:089/H/ANF/2021, Nº CC:090/H/ANF/2021, Nº CC:099/H/ANF/2021, Nº CC:100/H/ANF/2021, Nº CC:117/H/ANF/2021, Nº CC:120/H/ANF/2021, Nº CC:138/H/ANF/2021, Nº CC:139/H/ANF/2020, Nº CC:164/H/ANF/2020, Nº CC:165/H/ANF/2020, Nº CC:174/H/ANF/2020, Nº CC:197/H/ANF/2021, Nº CC:209/H/ANF/2020, Nº CC:216/H/ANF/2020, Nº CC:320/H/ANF/2021, Nº CC:321/H/ANF/2021, Nº CC:322/H/ANF/2021, Nº CC:323/H/ANF/2021, Nº CC:324/H/ANF/2021, Nº CC:325/H/ANF/2021, Nº CC:326/H/ANF/2021, Nº CC:327/H/ANF/2021, Nº CC:328/H/ANF/2021, Nº CC:329/H/ANF/2021, Nº CC:330/H/ANF/2021, Nº CC:331/H/ANF/2021, Nº CC:332/H/ANF/2021, Nº CC:342/H/ANF/2021, Nº CC:372/H/ANF/2020, Nº CC:405/H/ANF/2021, Nº CC:406/H/ANF/2021, Nº CC:410/H/ANF/2020, Nº CC:198/H/ANF/2021, Nº CC:007/H/ANF/2022, Nº CC:009/H/ANF/2022, Nº CC:010/H/ANF/2022, Nº CC:028/H/ANF/2022, Nº CC:078/H/ANF/2022, Nº CC:405/H/ANF/2022, Nº CC:406/H/ANF/2022, Nº CC:006/H/ANF/2022, Nº CC:007/H/ANF/2022, Nº CC:019/H/ANF/2022, Nº CC:024/H/ANF/2022, Nº CC:028/H/ANF/2022, Nº CC:027/H/ANF/2022, Nº CC:026/H/ANF/2022, Nº CC:173/H/ANF/2022, Nº CC:049/H/ANF/2023, Nº CC:048/H/ANF/2022, Nº 382/H/ANF/2020, Nº 052/H/ANF/2023

Argentina

CNC C-8752, CNC C-13277, CNC C-13393, CNC C-13823, CNC C-14175, CNC C-14176, CNC C-14387, CNC C-14451, CNC C-14520, CNC C-14569, CNC C-14733, CNC C-15807, CNC C-16345, CNC C-16741, CNC C-17001, CNC C-17582, CNC C-17583, CNC C-17604, CNC C-17629, CNC C-17985, CNC C-18005, CNC C-18053, CNC C-20030, CNC C-20288, CNC C-20323, CNC C-21672, CNC C-21673, CNC C-21797, CNC C-21798, CNC C-22036, CNC C-22394, CNC C-23301, CNC C-23466, CNC C-23776, CNC C-24233, CNC C-24447, CNC C-25101, CNC C-25102

CNC H-12657, CNC H-12663, CNC H-12664, CNC H-12665, CNC H-12689, CNC H-12804, CNC H-15700, CNC H-16681, CNC H-17001, CNC H-17562, CNC H-17563, CNC H-17567, CNC H-17568, CNC H-17708, CNC H-20369, CNC H-20370, CNC H-20497, CNC H-20718, CNC H-20731, CNC H-20732, CNC H-20733, CNC H-21049, CNC H-21050, CNC H-21796, CNC H-21901, CNC H-21902, CNC H-21961, CNC H-21962, CNC H-22190, CNC H-22191, CNC H-22192, CNC H-22240, CNC H-22301, CNC H-22302, CNC H-22362, CNC H-22363, CNC H-22364, CNC H-22377, CNC H-22378, CNC H-22379, CNC H-22380, CNC H-22381, CNC H-22382, CNC H-22383, CNC H-22390, CNC H-22391, CNC H-22383, CNC H-22524, CNC H-22757, CNC H-22793, CNC H-22794, CNC H-22855, CNC H-22856, CNC H-22961, CNC H-23129, CNC H-23480, CNC H-23481, CNC H-23844, CNC H-24102, CNC H-24153, CNC H-24224, CNC H-24258, CNC H-24260, CNC H-24261, CNC H-24361, CNC H-24442, CNC H-24469, CNC H-24470, CNC H-24559, CNC H-24598, CNC H-24623, CNC H-24820, CNC H-24892, CNC H-24931, CNC H-14349.

RJ C-17908, RJ C-22292, RJ H-26251, RJ H-27278, RJ C-26978, RJ C-22036, RJ H-27598, RJ H-27726, RJ H-22390, RJ H-22391,

RJ H-22794, RJ H-22793, RJ C-15806, RJ C-15807, RJ H-22757, RJ H-27976, RJ C-23301, RJ C-23466, RJ H-23129, RJ H-27923, RJ H-15700, RJ H-22961, RJ C-23301, RJ C-23466, RJ H-24102, RJ H-16681, RJ H-24262, RJ H-24260, RJ H-24258, RJ H-24470, RJ H-24469, RJ H-24442, RJ H-28829, RJ H-28830, RJ H-24261, RJ H-25893, RJ H-27997

Benim

AGREE PAR L'ARCEP BENIN

Numéro d'agrément_Date d'agrément:

016/ARCEP/SE/DJPC/DR/GU/2021, 018/ARCEP/SE/DR/DAJRC/GU/2019, 024/ARCEP/SE/DRJRC/GU/2018, 028/ARCEP/SE/DR/DAJRC/GU/2015, 069/ARCEP/SE/DR/DAJRC/GU/2019, 073/ARCEP/SE/DR/DAJRC/GU/2019, 074/ARCEP/SE/DR/DAJRC/GU/2019, 075/ARCEP/SE/DAR/DJPC/GU/2020, 114/ARCEP/SE/DR/DAJRC/GU/2017, 115/ARCEP/SE/DR/DAJRC/GU/2019, 121/ARCEP/SE/DR/DAJRC/GU/2019, 123/ARCEP/SE/DR/DAJRC/GU/2018, 124/ARCEP/SE/DR/DAJRC/GU/2018, 124/ARCEP/SE/DR/DAJRC/GU/2019, 133/ARCEP/SE/DR/DAJRC/GU/2018, 137/ARCEP/SE/DR/DAJRC/GU/2017, 115/ARCEP/SE/DR/DAJRC/GU/2019, 143/ARCEP/SE/DR/DAJRC/GU/2018, 165/ARCEP/SE/DR/DAJRC/GU/2018, 166/ARCEP/SE/DR/DAJRC/GU/2018, 167/ARCEP/SE/DR/DAJRC/GU/2018, 171/ARCEP/SE/DJPC/DAR/GU/2020, 173/ARCEP/SE/DR/DAJRC/GU/2017, 175/ARCEP/SE/DR/DAJRC/GU/2018, 176/ARCEP/SE/DR/DAJRC/GU/2018, 177/ARCEP/SE/DR/DAJRC/GU/2018, 179/ARCEP/SE/DR/DAJRC/GU/2018, 209/ARCEP/SE/DR/DAJRC/GU/2019, 211/ARCEP/SE/DR/DAJRC/GU/2019, 213/ARCEP/SE/DR/DAJRC/GU/2018, 216/ARCEP/SE/DR/DAJRC/GU/2018, 316/ARCEP/SE/DJPC/DAR/GU/2020, 065/ARCEP/SE/DJPC/DAR/GU/2021, 016/ARCEP/SE/DJPC/DAR/GU/2021

2018-149/ARCEP/PT/DAJRC/GU, 2018-150/ARCEP/PT/DAJRC/GU, 2020-274/ARCEP/PT/SE/DAF/DJPC/DAR/GU, 2021-069/ARCEP/PT/SE/DAF/DJPC/DAR/GU, 2021-097/ARCEP/PT/SE/DJPC/DAR/GU, 2022-019/ARCEP/PT/DAJRC/GU, 2022-286/ARCEP/PT/DAJRC/GU, 2022-287/ARCEP/PT/DAJRC/GU

Botswana

BTA REGISTERED No:

BOCRA/TA/2016/2691, BOCRA/TA/2017/3412, BOCRA/TA/2017/3441, BOCRA/TA/2018/2026, BOCRA/TA/2018/3012, BOCRA/TA/2018/3913, BOCRA/TA/2018/3941, BOCRA/TA/2018/3991, BOCRA/TA/2018/3992, BOCRA/TA/2018/4129, BOCRA/TA/2018/4130, BOCRA/TA/2018/4131, BOCRA/TA/2018/4132, BOCRA/TA/2018/4133, BOCRA/TA/2018/4134, BOCRA/TA/2018/4135, BOCRA/TA/2018/4136, BOCRA/TA/2018/4193, BOCRA/TA/2018/4194, BOCRA/TA/2018/4195, BOCRA/TA/2018/4196, BOCRA/TA/2019/2174, BOCRA/TA/2019/3433, BOCRA/TA/2019/4309, BOCRA/TA/2019/4311, BOCRA/TA/2019/4582, BOCRA/TA/2019/4648, BOCRA/TA/2019/4649, BOCRA/TA/2019/4666, BOCRA/TA/2019/4701, BOCRA/TA/2019/4978, BOCRA/TA/2019/4982, BOCRA/TA/2019/4997, BOCRA/TA/2019/4998, BOCRA/TA/2019/5045, BOCRA/TA/2019/5046, BOCRA/TA/2019/5079, BOCRA/TA/2019/5080, BOCRA/TA/2019/5895, BOCRA/TA/2019/6030, BOCRA/TA/2020/2551, BOCRA/TA/2020/3908, BOCRA/TA/2020/3991, BOCRA/TA/2020/3992, BOCRA/TA/2020/5158, BOCRA/TA/2020/5159, BOCRA/TA/2020/5188, BOCRA/TA/2020/5191, BOCRA/TA/2020/5261, BOCRA/TA/2020/5470, BOCRA/TA/2020/5487, BOCRA/TA/2020/5511, BOCRA/TA/2020/5846, BOCRA/TA/2021/2175,

BOCRA/TA/2021/4040, BOCRA/TA/2021/4057, BOCRA/TA/2021/4701, BOCRA/TA/2021/5894, BOCRA/TA/2021/5886, BOCRA/TA/2021/5895, BOCRA/TA/2021/5957, BOCRA/TA/2021/6030, BOCRA/TA/2021/6071, BOCRA/TA/2021/6093, BOCRA/TA/2021/6098, BOCRA/TA/2021/6187, BOCRA/TA/2021/6422, BOCRA/TA/2021/6536, BOCRA/TA/2021/6581, BOCRA/TA/2020/3372, BOCRA/TA/2020/5261, BOCRA/TA/2020/5191, BOCRA/TA/2022/6705, BOCRA/TA/2022/6820, BOCRA/TA/2022/6864, BOCRA/TA/2021/6581, BOCRA/TA/2021/6536, BOCRA/TA/2022/7424, BOCRA/TA/2022/7619, BOCRA/TA/2022/7617, BOCRA/TA/2022/15329, BOCRA/TA/2021/6419, BOCRA/TA/2021/6420.

Brasil

Para maiores informações, consulte o site da ANATEL - www.anatel.gov.br.

00716-15-03745, 00850-13-03745, 0918-14-5364, 0939-14-2856, 0940-14-2856, 00231-20-09215, 00716-15-03745, 00720-19-05364, 00939-19-06673, 01094-17-03226, 01095-17-03226, 01138-12-02856, 01140-12-02856, 01202-15-06815, 01618-20-02149, 01760-20-02149, 01812-19-05364, 01813-19-05364, 01814-19-05364, 01834-18-02856, 02018-18-04557, 02144-17-03430, 02220-14-03745, 02230-14-03745, 02294-15-03616, 02318-12-02856, 02393-19-05364, 02450-17-02010, 02452-17-02010, 02992-14-06673, 03002-09-03745, 03080-14-06828, 03184-18-05364, 03323-18-02930, 03563-17-05364, 03595-17-06828, 03604-16-05364, 03764-17-05386, 03833-18-06353, 03834-18-06353, 03993-19-10188, 04057-14-06068, 04282-19-01925, 04383-18-06673, 04708-15-05364, 04998-19-02405, 04999-19-02405, 05031-16-06324, 05273-18-02496, 05292-18-06353, 05293-18-06353, 05296-18-06353, 05297-18-06353, 05310-19-10188, 05505-18-06353, 05506-18-06353, 05507-18-06353, 05508-18-06353, 05509-18-06353, 05511-18-06353, 05512-18-06353, 05531-16-02149, 05674-16-06830, 05676-19-01925, 05803-21-03745, 06029-18-05364, 06215-16-03430, 06763-18-06353, 06950-18-10457, 06962-18-06353, 07084-18-03745, 07137-19-08137, 07183-18-06353, 07184-18-06353, 07185-18-06353, 07186-18-06353, 07188-18-06353, 07189-18-06353, 07191-18-06353, 07830-17-08001, 08057-19-05179, 09036-19-01925, 09087-19-07978, 09275-19-06353, 10313-20-06353, 12001-20-10944, 13806-20-09215, 17186-20-10539, 00533-22-03745, 05310-19-10188, 11718-22-05364, 11502-22-05364, 05507-18-06353, 11718-22-05364, 11502-22-05364

00082026_04/01/2022, 00085600_01/07/2021, 00086092_23/10/2020, 00089079_01/07/2021, 00092837_16/03/2021, 00098955_27/08/2018, 00099112_24/04/2017, 00109958_25/01/2021, 00111475_13/02/2020, 00111476_10/02/2020, 00116286_03/12/2021, 00124518_10/07/2020, 00124917_25/07/2018, 00125904_21/07/2020, 00126531_21/01/2021, 00128334_12/05/2021, 00129984_22/06/2021, 00130938_09/04/2021, 00133577_02/08/2021, 00082026_30/03/2024, 00109958_25/02/2024, 00125904_13/08/2024,

00131951_15/07/2024, 00132029_15/07/2024, 00133688_13/10/2023, 00134339_21/12/2023, 00082026_20/03/2024, 00137672_05/06/2024, 00137375_16/04/2024, 00137362_16/04/2024, 00138092_29/05/2024, 00124518_31/07/2024, 00124971_25/07/2024, 00109958_25/02/2024, 00131951_15/07/2024, 00132029_15/07/2024

Versys2293_25/06/2021, Versys2331_25/02/2021, Versys2433_28/11/2019, Versys2504_06/12/2019, Versys3054_13/12/2023, Versys3083_19/01/2024, Versys3086_13/02/2024, Versys3085_10/02/2024, Versys2293_17/07/2023, Versys2331_23/05/2024, Versys2181_05/10/2024, Versys3167_07/07/2024, Versys2259_21/03/2023, Versys2227_19/03/2023, Versys2574_06/09/2024, Versys3257_09/10/2024, Versys3258_09/10/2024, Versys3259_09/10/2024, Versys3262_09/10/2024, Versys3261_17/10/2024, Versys3260_09/10/2024, Versys3266_09/10/2024, Versys3269_09/10/2024, Versys3268_09/10/2024, Versys3264_09/10/2024, Versys3263_09/10/2024, Versys3270_09/10/2024, Versys3275_10/10/2024, Versys3272_10/10/2024, Versys3278_17/10/2024, Versys3271_09/10/2024, Versys3273_09/10/2024, Versys3274_09/10/2024, Versys3276_09/10/2024, Versys3241_09/11/2024, Versys3277_09/10/2024, Versys3267_09/10/2024, Versys3265_09/10/2024, Versys2434_19/07/2023, Versys3889_13/08/2024, Versys2259_21/03/2025,

Este equipamento não tem direito à proteção contra interferência prejudicial e não pode causar interferência em sistemas devidamente autorizados.

0148-15-7978, 0263-16-9946, 0278-15-7978, 0456-15-9946, 0646-13-5452, 0716-15-3745, 0850-13-3745, 0918-14-5364, 1140-14-2856, 1202-14-6815, 1497-14-9946, 1498-14-9946, 1546-10-2886, 1690-15-5364, 1711-12-5364, 2115-15-6815, 2220-14-3745, 2230-14-3745, 2294-15-3616, 2483-14-6324, 3002-09-3745, 3080-14-6828, 3557-15-5364, 4057-14-6068, 02128-16-05364, 02530-16-09946, 03323-18-02930, 05531-16-02149, 05674-15-06830, 05674-16-06830, 07084-18-03745, 17186-20-10539

UL-BR 17.0958, MT-4903/2020_29/04/2024, MT-6015/2022_06/08/2024, MT-6112/2022_26/10/2024, MT-6109/2022_04/02/2025, MT-5040/2020_17/09/2024, MT-6123/2022_09/10/2024, MT-6294/2022_17/01/2025, NCC10909/14, NCC10809/14, DEKRA-00025-22.

Este equipamento opera em caráter secundário, isto é, não tem direito à proteção contra interferência prejudicial, mesmo de estações do mesmo tipo, e não pode causar interferência a sistemas operando em caráter primário.

Brunei

AITI TA No:

AA-000081, DTA-001795, DTA-002302, DTA-002306, DTA-003623, DTA-004928, DTA-004929, DTA-005012, DTA-005532, LPD-25389, LPD-37256, LPD-39126, DTA-016411, DTA-008519.

// DRQ-D-GMSD-12-2011-111457: DTA-005345, DTA-005525

// DRQ-D-MAJU-02-2011-111083: DTA-000712, DTA-000713, DTA-000793, DTA-001090, DTA-001120, DTA-001793, DTA-001794, DTA-001977, DTA-001978, DTA-001980, DTA-001981, DTA-001982, DTA-001983, DTA-001985, DTA-001986, DTA-002030, DTA-002302, DTA-002307, DTA-002308, DTA-002401, DTA-002402, DTA-002403, DTA-002404, DTA-002405, DTA-002433, DTA-002966, DTA-002967, DTA-003220, DTA-003488, DTA-003621, DTA-003622, DTA-003623, DTA-003639, DTA-003640, DTA-003621, DTA-003852, DTA-004050, DTA-004051, DTA-004427, DTA-004928, DTA-005011, DTA-005012, DTA-005273, DTA-005400, DTA-005553, DTA-005816, DTA-005975, DTA-010519, LPD-31504, LPD-31505, LPD-31506, LPD-31818, LPD-31820, LPD-34244, LPD-37258, LPD-37259, LPD-39126, LPD-39514, LPD-39515, LPD-39517

// DRQ-D-QEURO-05-2015-114400: DTA-005830, DTA-006261, DTA-013305

// DTL-D-TCY-09-2011-111328: DTA-008534, DTA-008940, DTA-001056, DTA-010637, DTA-010671, DTA-011811, DTA-013569 // DRQ-D-TCY-09-2011-111328: DTA-004048, DTA-014211, DTA-014363, DTA-014434, DTA-016409

// DTL-D-MAJU-02-2011-111083: DTA-008519, DTA-008520, DTA-010056, DTA-012822// DTL-D-QEURO-05-2015-114400: DTA-01331, DTA-018912, DTA-018257, DTA-018899, DTA-018907, DTA-019078, DTA-016411, DTA-016410, DTA-016411, DTA-016410, DTA-018086, DTA-018257, DTA-018899, DTA-018907, DTA-018912, DTA-019078, DTA-020730, DTA-020492, DTA-021806, DTA-023898, DEKRA-00025-22, DTA-023889, DTA-023890.

//DTL-D-20004-11-2021-1727: DDTA-017797

Inglaterra, País de Gales e Escócia

Ver declarações de conformidade da UE em www.volkswagen.com/generalinfo.

União Europeia (UE) e países que aprovam equipamentos de rádio de acordo com as diretrizes da UE:

Ver declarações de conformidade da UE em www.volkswagen.com/generalinfo.

Gabão

D'HOMOLOGATION D'EQUIPEMENTS DE TELECOMUNICATIONS

CERTIFICAT No:

033/ARCEP/2021, 045/ARCEP/2020, 070/ARCEP/2021, 100/ARCEP/2019, 112/ARCEP/2020, 337/ARCEP/2020, 369/ARCEP/2020, 371/ARCEP/2020, 419/ARCEP/2021, 421/ARCEP/2021, 433/ARCEP/2020, 440/ARCEP/2019, 441/ARCEP/2019, 443/ARCEP/2019, 444/ARCEP/2019, 445/ARCEP/2019, 446/ARCEP/2019, 450/ARCEP/2019, 452/

ARCEP/2020, 513/ARCEP/2019, 554/ARCEP/2020, 608/ARCEP/2019, 609/ARCEP/2019, 644/ARCEP/2021, 645/ARCEP/2021, 675/ARCEP/2021, 697/ARCEP/2021, 698/ARCEP/2021, 865/ARCEP/2020, 869/ARCEP/2020, 885/ARCEP/2020, 970/ARCEP/2020, 1012/ARCEP/2020, 1013/ARCEP/2020, 1016/ARCEP/2021, 1017/ARCEP/2020, 1365/ARCEP/2021, 699/ARCEP/2021, 203/ARCEP/2022, 044/ARCEP/2022, 112/ARCEP/2022, 096/ARCEP/2022, 264/ARCEP/2022, 263/ARCEP/2022, 320/ARCEP/2022, 319/ARCEP/2022, 531/ARCEP/2022, 542/ARCEP/2022, 535/ARCEP/2022, 540/ARCEP/2022, 95/ARCEP/2022, 604/ARCEP/2022, 602/ARCEP/2022, 601/ARCEP/2022, 600/ARCEP/2022, 618/ARCEP/2022, 642/ARCEP/2022, 641/ARCEP/2022, 640/ARCEP/2022, 790/ARCEP/2022, 890/ARCEP/2022, 892/ARCEP/2022, 891/ARCEP/2022, 1031/ARCEP/2022, 95/ARCEP/2022, 1033/ARCEP/2023

Gana

NCA Appoved: XXX-XX-XXX-XXX

BRE-1M-GE2-15A, BR3-1M-GE2-X72, BR3-1M-GE2-X69, BR3-1M-GE2-080, BR3-1M-GE2-087, BR3-1M-GE2-088, BR3-1M-GE2-089, BR3-1M-GE2-09E, BR3-1M-GE2-0AF, BR3-1M-GE2-0BA, BR3-1M-GE2-0BB, BR3-1M-GE2-0BC, BR3-1M-GE2-0BO, BR3-1M-GE2-0B3, BR3-1M-GE2-0B4, BR3-1M-GE2-0B7, BR3-1M-GE2-0B8, BR3-1M-GE2-0D2, BR3-1M-GE2-0BA, BR3-1M-GE2-0BC, BR3-1M-GE2-0EC, BR3-1M-GE2-0ED, BR3-1M-GE2-0EE, BR3-1M-GE2-10A, BR3-1M-GE2-10B, BR3-1M-GE2-15A, BR3-1M-GE2-130, EX6-6M-GE2-17B, ORG-4H-7E3-X98, SRO-1M-7E4-2A9, SRO-1M-7E4-24B, SRO-1M-7E4-25D, SRO-1M-7E4-243, SRO-1M-7E4-244, SRO-1M-7E4-246, ZRO-M8-7E3-11B, ZRO-M8-7E3-19A, ZRO-M8-7E3-19C, ZRO-M8-7E3-X26, ZRO-M8-7E3-X43, ZRO-M8-7E3-X73, ZRO-M8-7E3-X75, ZRO-M8-7E3-X90, ZRO-M8-7E3-X92, ZRO-M8-7E3-X96, ZRO-M8-7E3-11B, ZRO-M8-7E3-20B, ZRO-M8-7E3-209, ZRO-M8-7E3-229, ZRO-M8-7E3-27B, ZRO-1H-7E3-14E, ZRO-1H-7E3-150, 1R3-1M-7E1-0B7, 1R3-1M-7E1-09B, 1R3-1M-7E1-09C, 1R3-1M-7E1-160, 2R9-1H-7E0-xAC, 2R9-1H-7E0-X71, 2R9-1H-7E0-X75, 2R9-1H-7E0-X90, 2R9-1H-7E0-0DA, 3R2-1M-7DF-287, 3R2-1M-7DF-288, 3R8-8M-7DF-2AA, 6X6-4H-7E0-0F3, 7E5-7M-X0B-RDR, 7E5-7M-X24-RDR, 7E5-7M-X43-RDR, 7E5-7M-X47-RDR, 7E5-7M-X74-RDR, 7T6-5H-7DF-17F, 7T6-5H-7DF-182, 7E5-7M-101-RDR, 7E5-7M-156-RDR, 7E6-M1-X36-SRD, 7E6-M1-XDC-SRD, 7E6-M1-X0F-SRD, 7E6-M1-X92-SRD, 7E6-M1-XDC-SRD, 7E6-M1-X0F-SRD, 7E6-M1-216-SRD.

Índia

ETA Certificate No:

ETA-0044/2018/RLO(WR), ETA-0073/2019/RLO(NR), ETA-0082/2018/RLO(NR), ETA-0096/2019/RLO(NR), ETA-101/2017-RLO(SR), ETA-102/2017-RLO(SR), ETA-113/2017/RLO(SR), ETA-140/2013/ERLO, ETA-141/2013/ERLO, ETA-142/2013/ERLO, ETA-143/2013/ERLO, ETA-144/2013/ERLO, ETA-145/2013/ERLO, ETA-146/2013/ERLO, ETA-249/2010, ETA-554/2010/WRLO, ETA-747/2017-RLO(SR), ETA-769/2017-RLO(SR), ETA-770/2017-RLO(SR), ETA-861/2017-RLO(SR), ETA-862/2017-RLO(SR), ETA-874/2017-RLO(SR), ETA-864/2017-RLO(SR), ETA-894/2017-RLO(SR), ETA-895/2017-RLO(SR), ETA-920/2016/ERLO, ETA-982/2017-RLO(SR), ETA-983/2017-RLO(SR), ETA-1284/2017-RLO(SR), ETA-1285/2017-RLO(SR), ETA-1360/2017-RLO(SR), ETA-1609/17-RLO(NE), ETA--2013-RLO(GHY)/1752, ETA-2965/15-

RLO(WR), ETA-3000/16-RLO(WR), ETA-3001/16-RLO(WR),
ETA-3057/16-RLO(WR), ETA-3217/16-RLO(WR), ETA-3415/17-
RLO(WR), ETA-3416/17-RLO(WR), ETA/9778-RLO(NR)

ETA-SD-20190500531, ETA-SD-20190500547, ETA-SD-20190500710,
ETA-SD-20190500818, ETA-SD-20190601758, ETA-SD-20190601779,
ETA-SD-20190702496, ETA-SD-20190702597, ETA-SD-20190702602,
ETA-SD-20190702752, ETA-SD-20190904868, ETA-SD-20190904870,
ETA-SD-20191005584, ETA-SD-20200100480, ETA-SD-20200201296,
ETA-SD-20200503318, ETA-SD-20210201239, ETA-SD-20210503115.

NR-ETA/1215, NR-ETA/1420, NR-ETA/1421, NR-ETA/2015, NR-ETA/
2221, NR-ETA-3373, NR-ETA/3544, NR-ETA/4717, NR-ETA/7218-
RLO(NR), NR-ETA/7219-RLO(NR), NR-ETA/7220-RLO(NR), NR-ETA/
9168-RLO(NR), SR-ETA/201900419,ETA-SD-20210201419,ETA-
SD-20210201425,ETA-SD-2021070517,ETA-SD-20210704875,ETA-
SD-20210805474,ETA-SD-20211007711,ETA-SD-20220100173,ETA-
SD-20220302289,ETA-SD-20220605444,ETA-SD-20220604919,
R-41175277, ETA-SD-2030100482, ETA-SD-20220201488.

Indonésia



Dilarang melakukan perubahan spesifikasi yang dapat menimbulkan gangguan fisik dan/atau elektromagnetik terhadap lingkungan sekitarnya.



64520/SDPPI/2019, PLG ID: 4334



67149/SDPPI/2020, PLG ID: 4334



67359/SDPPI/2020, PLG ID: 4334



67495/SDPPI/2020, PLG ID: 4334



67512/SDPPI/2020, PLG ID: 4334



69516/SDPPI/2020, PLG ID: 4334



72556/SDPPI/2021, PLG ID: 4334



72557/SDPPI/2021, PLG ID: 4334



72770/SDPPI/2021, PLG ID: 4334



72586/SDPPI/2021, PLG ID: 4334



72663/SDPPI/2021, PLG ID: 4334



72823/SDPPI/2021, PLG ID: 4334



73094/SDPPI/2021, PLG ID: 4334



73489/SDPPI/2021, PLG ID: 4334



57027/SDPPI/2018, PLG ID: 7696



57059/SDPPI/2018, PLG ID: 7696



60924/SDPPI/2019, PLG ID: 4334



61642/SDPPI/2019, PLG ID: 4334



61855/SDPPI/2019, PLG ID: 4334



61981/SDPPI/2019, PLG ID: 4334



62361/SDPPI/2019, PLG ID: 8837



62404/SDPPI/2019, PLG ID: 4334



73588/SDPPI/2021, PLG ID: 4334



80130/SDPPI/2022, PLG ID: 4334



73580/SDPPI/2021, PLG ID: 4334



80858/SDPPI/2022, PLG ID: 4334



74117/SDPPI/2021, PLG ID: 4334



82116/SDPPI/2022, PLG ID: 4334



74303/SDPPI/2021, PLG ID: 4334



82926/SDPPI/2022, PLG ID: 4334



74436/SDPPI/2021, PLG ID: 4334



82886/SDPPI/2022, PLG ID: 4334



74699/SDPPI/2021, PLG ID: 4334



81094/SDPPI/2022, PLG ID: 4334



74700/SDPPI/2021, PLG ID: 4334



81032/SDPPI/2022, PLG ID: 4334



75294/SDPPI/2021, PLG ID: 4334



80846/SDPPI/2022, PLG ID: 4334



76052/SDPPI/2021, PLG ID: 4334



84481/SDPPI/2022, PLG ID: 4334



77146/SDPPI/2021, PLG ID: 4334



83130/SDPPI/2022, PLG ID: 4334



77225/SDPPI/2021, PLG ID: 4334



83196/SDPPI/2022, PLG ID: 4334



77384/SDPPI/2022, PLG ID: 4334



83332/SDPPI/2022, PLG ID: 4334



77920/SDPPI/2022, PLG ID: 4334



84482/SDPPI/2022, PLG ID: 4334



78452/SDPPI/2022, PLG ID: 4334



85458/SDPPI/2022, PLG ID: 4334



84957/SDPPI/2022, PLG ID: 4334



85240/SDPPI/2022, PLG ID: 4334



85672/SDPPI/2022, PLG ID: 4334



85365/SDPPI/2022, PLG ID: 4334



85926/SDPPI/2022, PLG ID: 4334



85245/SDPPI/2022, PLG ID: 4334



85731/SDPPI/2022, PLG ID: 4334



85198/SDPPI/2022, PLG ID: 4334



86720/SDPPI/2022, PLG ID: 4334



85197/SDPPI/2022, PLG ID: 4334



85361/SDPPI/2022, PLG ID: 4334



85201/SDPPI/2022, PLG ID: 4334



85477/SDPPI/2022, PLG ID: 4334



85373/SDPPI/2022, PLG ID: 4334



85694/SDPPI/2022, PLG ID: 4334



85687/SDPPI/2022, PLG ID: 4334



86721/SDPPI/2022, PLG ID: 4334



86618/SDPPI/2022, PLG ID: 4334



85688/SDPPI/2022, PLG ID: 4334



85689/SDPPI/2022, PLG ID: 4334



86719/SDPPI/2022, PLG ID: 4334



86619/SDPPI/2022, PLG ID: 4334



85691/SDPPI/2022, PLG ID: 4334



85693/SDPPI/2022, PLG ID: 4334



85499/SDPPI/2022, PLG ID: 4334



86620/SDPPI/2022, PLG ID: 4334



85243/SDPPI/2022, PLG ID: 4334



88081/SDPPI/2022, PLG ID: 4334



82953/SDPPI/2022, PLG ID: 4334



86178/SDPPI/2022, PLG ID: 4334

12345/SDPPI/2011, PLG ID: 1234, 21436/SDPPI/2011, 32143/SDPPI/2013, PLG ID: 3073, 32144/SDPPI/2013, PLG ID: 3073, 32221/SDPPI/2013, PLG ID: 3073, 33651/SDPPI/2014, PLG ID: 2181, 33652/SDPPI/2017, PLG ID: 2181, 34468/1/SDPPI/2017, PLG ID: 2879, 34539/1/SDPPI/2017, PLG ID: 4211, 34691/SDPPI/2014, PLG ID: 4604, 36961/SDPPI/2014, PLG ID: 4792, 38132/1/SDPPI/2017, PLG ID: 2130, 38296/1/SDPPI/2017, PLG ID: 4976, 40095/1/SPDDI/2018, PLG ID: 3891, 40409/SDPPI/2015, PLD ID: 4792, 44153/SDPPI/2018, PLG ID: 4211, 47786/SDPPI/2016, PLG ID: 6051, 47817/SDPPI/2016, PLG ID: 6094, 48732/SDPPI/2016, PLG ID: 3891, 40848/1/SDPPI/2018, PLG ID: 2181, 50425/SDPPI/2017, PLG ID: 4057, 50459/SDPPI/2017, PLG ID: 6051, 53856/SDPPI/2017, PLG ID: 4211, 55438/SDPPI/2018, PLG ID: 6051, 55776/SDPPI/2018, PLG ID: 7205, 56625/SDPPI/2018, PLG ID: 7708, 57406/SDPPI/2018, PLG ID: 7708, 57647/SDPPI/2018, PLG ID: 7708, 57687/SDPPI/2018, PLG ID: 7708, 58206/SDPPI/2018, PLG ID: 5834, 62361/SDPPI/2019, PLG ID: 8837, 62745/SDPPI/2019, PLG ID: 3813, 64730/SDPPI/2019, PLG ID: 8837, 67688/SDPPI/2020, PLG ID: 3813, 67930/SDPPI/2020, PLG ID: 3813, 67931/SDPPI/2020, PLG ID: 3813, 74369/SDPPI/2021, PLG ID: 3813, 74998/SDPPI/2021, PLD ID: 10325.

PLG ID: 4334: 39689/SDPPI/2015, 58849/SDPPI/2018, 60544/SDPPI/2019, 62443/SDPPI/2019, 62481/SDPPI/2019, 62637/SDPPI/2019, 62638/SDPPI/2019, 62825/SDPPI/2019, 62826/SDPPI/2019, 62827/SDPPI/2019, 62828/SDPPI/2019, 62957/SDPPI/2019, 62958/SDPPI/2019, 63076/SDPPI/2019, 63077/SDPPI/2019, 63078/SDPPI/2019, 63079/SDPPI/2019, 63080/SDPPI/2019, 63081/SDPPI/2019, 63082/SDPPI/2019, 63128/SDPPI/2019, 63129/SDPPI/2019, 63130/SDPPI/2019, 63131/SDPPI/2019, 63132/SDPPI/2019, 63133/SDPPI/2019, 63134/SDPPI/2019, 63135/SDPPI/2019, 63136/SDPPI/2019, 63137/SDPPI/2019, 63138/SDPPI/2019, 63139/SDPPI/2019, 63140/SDPPI/2019, 63147/SDPPI/2019, 63160/SDPPI/2019, 63161/SDPPI/2019, 63162/SDPPI/2019, 63286/SDPPI/2019, 63577/SDPPI/2019, 63578/SDPPI/2019, 63579/SDPPI/2019, 63580/SDPPI/2019, 63581/SDPPI/2019, 63582/SDPPI/2019, 63583/SDPPI/2019, 64515/SDPPI/2019, 64516/SDPPI/2019, 64639/SDPPI/2019, 64640/SDPPI/2019, 66006/SDPPI/2020, 66074/SDPPI/2020, 66603/SDPPI/2020, 67154/SDPPI/2020, 68316/SDPPI/2020, 71563/SDPPI/2020, 71835/SDPPI/2020, 72274/SDPPI/2020, 73488/SDPPI/2021, 73816/SDPPI/2021, 73954/SDPPI/2021, 74360/SDPPI/2021, 74525/SDPPI/2021, 74928/SDPPI/2021, 75296/SDPPI/2021, 76862/SDPPI/2021, 76974/SDPPI/2021, 77920/SDPPI/2021, 78452/SDPPI/2021, 80130/SDPPI/2022, 80858/SDPPI/2022, 82116/SDPPI/2022, 80846/SDPPI/2022, 81032/SDPPI/2022, 81094/SDPPI/2022, 82886/SDPPI/2022, 82926/SDPPI/2022, 74998/SDPPI/2022.

Israel

MoC:

11-11052, 11-11252, 11-12320, 51-07681, 51-10011, 51-10360, 51-10361, 51-37428, 51-41889, 51-42830, 51-42841, 51-43949, 51-46980, 51-47851, 51-52344, 51-54730, 51-55347, 51-57375,

51-58102, 51-58527, 51-63653, 51-64296, 51-65008, 51-65009, 51-65839, 51-65860, 51-65909, 51-65953, 51-66171, 51-66172, 51-66173, 51-66259, 51-66383, 51-66390, 51-66415, 51-66601, 51-66602, 51-69416, 51-69417, 51-70460, 51-70461, 51-71498, 51-71601, 51-72848, 51-73078, 51-73720, 51-74243, 51-74291, 51-74339, 51-74356, 51-74361, 51-74441, 51-74442, 51-74443, 51-74356, 51-74537, 51-74636, 51-74989, 51-75000, 51-75054, 51-74632, 51-74633, 51-74634, 51-74635, 51-74636, 51-74896, 51-74989, 51-75000, 51-75054, 51-75243, 51-75245, 51-75515, 51-76029, 51-76247, 51-76311, 51-76312, 51-76422, 51-76971, 51-77001, 51-77099, 51-77882, 51-80024, 51-81786, 51-81807, 51-82314

55-02626, 55-06864, 55-06893, 55-06894, 55-07102, 55-07460, 55-07477, 55-07480, 55-07680, 55-07681, 55-07789, 55-08250, 55-08456, 55-08739, 55-08803, 55-09135, 55-09396, 55-09600, 55-09601, 55-09617, 55-09618, 55-09683, 55-10011, 55-10360, 55-10361, 55-10614, 55-11599

63-63304, 63-66687, 63-67691, 63-67736, 63-67180, 63-73362, 63-67180, 63-73361, 63-71587, 11-12330, 0,63-70375, 51-90346, 55-13788, 55-13787, 55-13785, 55-13789, 55-13786, 55-13903, 55-13946, 55-13947, 55-13949, 55-13947, 55-13951, 55-14175, 55-14172, 55-14187, 55-14188, 51-87213, 55-14395, 55-14410, 55-14409, 51-888032, 55-14866, 55-14888, 51-88306, 51-88548, 51-88870, 51-89881, 11-11252, 51-89766, 51-89882, 51-89883, 55-15760, 55-15761, 51-91118, 51-91119, 51-91460, 51-88548, 55-12193

Jamaica

This product contains a Type Approved Module by Jamaica:

SMA Equipment Identifier:

FR5CUEC, RS5.3, MQB501, TSSRE4Uf, TSSSG4G5b, WPC003-1, Medium 5C_21, TSSRE4Td, FPK8 IMMO5D, CB21CIBU5H4, LTE-MBC-NAR2, TLVHM3IU-W, LTE-MBC-NAR2, LTE-MBC-NARTSSSG4G4, TSSTSc, TLAHW3IU-W, FS147 and FS147K, WCH-184, WCH-185, WCH-183, 17101031, CONBOX-HIGH, MQB3 OI, MEDIUM 5C & COLOUR 5C, 17101023, 17101022, 17101032, 17101043, 17101041, 18020534, ARSS-B, 18020534, TSSRE4A, VK2, VW MIB2 Entry, MIB GLOBAL STANDARD PLUS, RSA, 18020534, 5WK50257/254/252/250/248/40398036/40406557/4038279, F594, F509, VW India 2.0 Low Radio, VW MIB Regio, F5CP42, MQB501, WPC003-5, WPC003-1

Jordânia

TRC no.:

TRC/LPD/2010/91, TRC/LPD/2014/9, TRC/LPD/2014/186, TRC/LPD/2014/214, TRC/LPD/2014/241, TRC/LPD/2014/248, TRC/LPD/2014/258, TRC/LPD/2014/274, TRC/LPD/2015/387, TRC/LPD/2016/170, TRC/LPD/2016/215, TRC/LPD/2016/216, TRC/LPD/2016/252, TRC/LPD/2016/353, TRC/LPD/2016/478, TRC/LPD/2016/538, TRC/LPD/2016/584, TRC/LPD/2016/591, TRC/LPD/2017/63, TRC/LPD/2017/254, TRC/LPD/2018/1, TRC/LPD/2018/128, TRC/LPD/2018/162, TRC/LPD/2018/193, TRC/LPD/2018/228, TRC/LPD/2018/272, TRC/LPD/2018/274, TRC/LPD/2018/381, TRC/LPD/2018/399, TRC/LPD/2018/489, TRC/LPD/2018/528, TRC/LPD/2018/529, TRC/LPD/2019/67, TRC/LPD/2019/152, TRC/LPD/

2019/153, TRC/LPD/2019/155, TRC/LPD/2019/227, TRC/LPD/
2019/233, TRC/LPD/2019/234, TRC/LPD/2021/215.

TRC/SS/2010/48, TRC/SS/2014/127, TRC/SS/2015/221, TRC/SS/
2015/222, TRC/SS/2016/476, TRC/SS/2019/212, TRC/31/7615/2020,
TRC/31/5862/2022, TRC/32/6684/2023, TRC/31/11434/2023,
TRC/31/11517/2023, TRC/34/6696/2023, TRC/31/11516/2023.

TRC No.: T/4/11/11/... 194, 0354, 1200, 2394, 2538, 2926,
2950, 3338, 3339, 3474, 3502, 3506, 3512, 3641, 3680, 3681, 3900,
4215, 4350, 4352, 4387, 4549, 4554, 4555, 5616, 5621, 5649, 5653,
5896, 5898, 5974, 5976, 5977, 6082, 6435, 7192, 7216, 7218, 7716,
7777, 8007, 8163, 8164, 8205, 8225, 8226, 8227, 8230, 8278, 8281,
8660, 8677, 8680, 8793, 8910, 9184, 9229, 9236, 9351, 9352, 9585,
9851, 10124, 10354, 10488, 10752, 10753, 11026, 11078,
12260, 194200, 1199, 2950, 3512, 4215, 5397, 5739, 8102, 9215, 9217, 9
32, 2517, 2612, 2609, 2608, 258, 382.

Camarões

AGENCE DE REGULATION DES TELECOMMUNICA-
TIONS CAMEROUN

HOMOLOGATION D'EQUIPEMENT:

106/ART/DG/DT/SDNSEA/SNH/CA, 125/ART/DG/DT/SDNSEA/SNH/CA,
137/ART/DG/DT/SDNA/SNH/CA1, 139/ART/DG/DT/SDNA/SNH/CA1,
152/ART/DG/DT/SDNA/SNH/CA2, 167/ART/DG/DT/SDNA/SNH/CA3,
170/ART/DG/DT/SDNA/SNH/CA2, 172/ART/DG/DT/SDNA/SNH/CA2,
271/ART/DG/DT/SDNA/SNH/CA2, 273/ART/DG/DT/SDNA/SNH/CA2,
287/ART/DG/DT/SDNA/SNH/CA2, 293/ART/DG/DT/SDNA/SNH,
301/ART/DG/DT/SDNSEA/SNH/CA, 305/ART/DG/DT/SDNA/SNH/CA1,
309/ART/DG/DT/SDNA/SNH/CA1, 318/ART/DG/DT/SDNA/SNH/CA1,
428/ART/DG/DT/SDNA/SNH/CA1, 458/ART/DG/DT/SDNSEA/SNH,
459/ART/DG/DT/SDNSEA/SNH, 465/ART/DG/DT/SDNA/SNH,
469/ART/DG/DT/SDNA/SNH/CA2, 475/ART/DG/DT/SDNA/SNH/CA2,
581/ART/DG/DT/SDNA/SNH/CA2, 616/ART/DG/DT/SDNA/SNH/CA2,
628/ART/DG/DT/SDNA/SNH/CA1, 631/ART/DG/DT/SDNA/SNH/CA1,
720/ART/DG/DT/SDNA/SNH/CA2, 722/ART/DG/DT/SDNA/SNH/CA2,
726/ART/DG/DT/SDNA/SNH/CA2, 734/ART/DG/DT/SDNA/SNH/CA2,
778/ART/DG/DT/SDNA/SNH/CA1, 788/ART/DG/DT/SDNSEA/SNH/CA,
851/ART/DG/DT/SDNA/SNH/CA2, 856/ART/DG/DT/SDNA/SNH/CA2,
870/ART/DG/DT/SDNA/SNH/CA2, 1129/ART/DG/DT/SDNSEA/SNH/CA,
1151/ART/DG/DT/SDNSEA/SNH, 1789/ART/DG/DT/SDNSEA/SNH,
1150/ART/DG/DT/SDNSEA/SNH, 1152/ART/DG/DT/SDNSEA/SNH,
135/ART/DG/DT/SDNSEA/SNH, 289/ART/DG/DT/SDNSEA/
SNH, 295/ART/DG/DT/SDNSEA/SNH, 492/ART/DG/DT/SDNSEA/SNH,
655/ART/DG/DT/SDNSEA/SNH, 656/ART/DG/DT/SDNSEA/SNH,
663/ART/DG/DT/SDNSEA/SNH, 2784/ART/DG/DT/SDNSEA/SNH,
834/ART/DG/DT/SDNSEA/SNH, 837/ART/DG/DT/SDNSEA/SNH,
941/ART/DG/DT/SDNSEA/SNH, 36/ART/DG/DT/SDNSEA/SNH,
79/ART/DG/DT/SDNSEA/SNH

Malásia

CIDF15000490, CIDF15000578, CIDF17000143, MRR14F, AR54-B,
MIB3 OI

RAAT/44A/0219/S(19-0487), RAAU/05C/0415/S(14-3022), RAAU/33C/
1015/S(15-0535), RAAU/35C/1115/S(15-0536), RAAU/40C/1215/
S(15-4937), RAAU/48C/0716/S(16-2025), RAAU/57A/0111/S(10-2112),
RAAY/84A/0618/S(18-2241), RAAY/85A/0618/S(18-2242), RAAY/86A/
0618/S(18-2378), RAAY/87A/0718/S(18-2596), RAAY/89A/0718/

S(18-3107), RAAV/92A/1218/S(18-4731), RAAV/98A/0620/S(20-2103),
RAFC/18A/0618/S(18-2470), RALM/22A/0315/S(15-0480), RALM/30B/
1020/S(20-4379), RALM/34A/0616/S(16-0899), RALM/35A/0716/
S(16-2324), RALM/43B/0221/S(21-0619), RALM/44A/0517/S(17-1383),
RALM/45A/0517/S(17-1576), RALM/66A/0618/S(18-2468), RALM/67A/
0618/S(18-2474), RALM/68A/0618/S(18-2473), RALM/69A/1018/
S(18-3829), RALM/77A/0219/S(19-0174), RANI/26C/1215/S(15-4798),
RANI/27B/0314/S(14-0418), RANI/27C/1215/S(15-4802), RANI/72P/
0215/S(14-3024), RAQP/76A/1121/S(21-5310), RAVG/39U/0616/
S(16-1865), RBEF/04A/0317/S(17-0584), RBEF/30A/0919/S(19-3760),
RCCT/46B/0317/S(17-0740), RCCT/47B/0317/S(17-0739), RCCT/61D/
0719/S(19-2714), RCCT/64B/0517/S(17-0741), RCCT/82C/0718/
S(18-2447), RDDC/72A/0518/S(18-1697), RDDK/02B/0419/S(19-1401),
RDDK/08A/0416/S(16-1233), RDDK/08B/0416/S(16-1233), RDDK/17A/
0816/S(16-2023), RDDK/22A/1016/S(16-3306), RDDK/23A/0916/
S(16-3288), RDDK/68A/0418/S(18-1521), RDDK/69B/1220/S(20-5452),
RDDK/72A/0518/S(18-1697), RDDK/74A/0618/S(18-2223), RDDK/83A/
1018/S(18-4152), RDDK/84A/1018/S(18-4153), RDDS/27A/0319/
S(19-1029), RDXF/09A/0821/S(21-4059), RDXF/10A/0921/S(21-4061),
RDXF/11A/0921/S(21-4060), RDXF/09A/0218/S(18-0609), RFCL/13A/
0618/S(18-2379), RFCL/14A/0618/S(18-2543), RFCL/15A/0718/
S(18-2544), RFCL/18A/0718/S(18-2529), RFCL/19A/0718/S(18-2545),
RFCL/20A/0718/S(18-2718), RFCL/21A/0718/S(18-2717), RFCL/22A/
0818/S(18-3109), RFCL/23A/0818/S(18-3153), RFCL/24A/0818/
S(18-3152), RFCL/26A/0918/S(18-3810), RFCL/27A/0918/S(18-3812),
RFCL/28A/1018/S(18-3977), RFCL/29A/1018/S(18-4127), RFCL/30A/
1018/S(18-4129), RFCL/31A/1018/S(18-3976), RFCL/33A/0619/
S(19-2422), RFCL/34A/0619/S(19-2421), RFCL/35A/0719/S(19-2874),
RFCL/36A/0719/S(19-2875), RFDK/41A/0220/S(20-0390), RFCL/42A/
0220/S(20-0391), RFCL/44A/0320/S(20-1385), RFXP/36A/0321/
S(21-1381), RFGF/05A/0519/S(19-2090), RGBZ/01A/0318/S(18-0918),
RGBZ/03A/0320/S(20-1253), RGEZ/25A/0920/S(20-3544), RGEZ/31A/
0421/S(21-1529), RGEZ/36A/0521/S(21-2216), RGIG/01A/0220/
S(20-0593), RGIG/02A/0220/S(20-0591), RGLA/06A/1220/S(20-5384),
RGNU/03A/0221/S(21-0560), RCCT/02G/1021/S(21-4512), RAQP/73A/
1121/S(21-5209), RAQP/76A/1121/S(21-5310), RAQP/75A/1121/
S(21-5309), RRCT/19G/1121/S(21-4614), RFGF/05A/0519/
S(19-2090), RALM/77A/0219/S(19-0174), RALM/54B/1221/
S(21-5945), RALM/34A/0616/S(16-0899), RGLN/26A/0122/
S(22-0336), RAQP/77A/0222/S(22-0908), RGEZ/45A/0322/
S(22-1385), RAVG/39U/0616/S(16-1865), RCCT/46B/0317/
S(17-0740), RCCT/47B/0317/S(17-0739), RCCT/64B/0517/S(17-0741),
RAAU/40C/1215/S(15-4937), RAAU/57A/0111/S(10-2112), RAVG/39U/
0616/S(16-1865), RDDK/23A/0916/S(16-3288), RAQP/84A/0822/
S(22-3841), RBEF/30A/0919/S(19-3760), RAQP/84A/0922/S(22-4095),
RAQP/88A/1022/S(22-4485), RALM/75B/1122/S(22-5510), RALM/74B/
1122/S(22-5508), RALM/22A/0315/S(15-0480), RAQP/84A/0223/
S(23-0548), RGLA/06A/1220/S(20-5384), RGH/67A/0522/S(22-2480).

Marrocos

AGREE PAR L'ANRT MAROC

Numéro d'agrément_Date d'agrément

MR 5371ANRT2010_05.12.2019, MR 5611ANRT2010_27.05.2010,
MR 5835ANRT2010_28.08.2020, MR 7906ANRT2013_06.03.2013,
MR 8106ANRT2013_29.04.2013, MR 9102ANRT2014_14.03.2014,
MR 9107ANRT2014_18.03.2014, MR 9126ANRT2014_26.03.2014,
MR 9186ANRT2014_22.04.2014, MR 9668ANRT2014_30.09.2014,

MR 9741ANRT2014_24.10.2014, MR 9778ANRT2014_11.11.2014, MR 9904ANRT2014_19.12.2014, MR 9918ANRT2014_22.12.2014, MR 11030ANRT2015_04.11.2015, MR 11264ANRT2016_08.01.2016, MR 11554ANRT2016_15.03.2016, MR 12089ANRT2016_15.06.2016, MR 12123ANRT2016_22.06.2016, MR 12372ANRT2016_16.08.2016, MR 12623ANRT2016_11.10.2016, MR 12755ANRT2016_07.11.2016, MR 12756ANRT2016_07.11.2016, MR 12901ANRT2016_30.11.2016, MR 13217ANRT2017_27.01.2017, MR 13255ANRT2017_09.02.2017, MR 13576ANRT2017_20.03.2017, MR 13772ANRT2017_13.04.2017, MR 13774ANRT2017_13.04.2017, MR 13851ANRT2017_03.05.2017, MR 13892ANRT2017_03.05.2017, MR 13900ANRT2017_04.05.2017, MR 14830ANRT2017_28.09.2017, MR 15171ANRT2017_22.11.2017, MR 15669ANRT2018_31.01.2018, MR 15674ANRT2018_31.01.2018, MR 15675ANRT2018_31.01.2018, MR 15925ANRT2018_27.02.2018, MR 16263ANRT2018_06.04.2018, MR 16606ANRT2018_17.05.2018, MR 16657ANRT2018_23.05.2018, MR 16726ANRT2018_30.05.2018, MR 16794ANRT2018_05.06.2018, MR 16860ANRT2018_18.06.2018, MR 16861ANRT2018_18.06.2018, MR 16905ANRT2018_21.06.2018, MR 16906ANRT2018_21.06.2018, MR 16907ANRT2018_21.06.2018, MR 16908ANRT2018_21.06.2018, MR 17015ANRT2018_03.07.2018, MR 17016ANRT2018_03.07.2018, MR 17372ANRT2018_11.07.2018, MR 17080ANRT2018_11.07.2018, MR 17201ANRT2018_06.08.2018, MR 17202ANRT2018_06.08.2018, MR 17203ANRT2018_06.08.2018, MR 17204ANRT2018_06.08.2018, MR 17504ANRT2018_14.09.2018, MR 17505ANRT2018_14.09.2018, MR 17528ANRT2018_20.09.2018, MR 17576ANRT2018_26.09.2018, MR 17678ANRT2018_11.10.2018, MR 17679ANRT2018_11.10.2018, MR 18103ANRT2018_30.11.2018, MR 18334ANRT2018_21.12.2018, MR 18335ANRT2018_21.12.2018, MR 18615ANRT2019_21.01.2019, MR 18736ANRT2019_04.02.2019, MR 18928ANRT2019_25.02.2019, MR 19106ANRT2019_14.03.2019, MR 19108ANRT2019_14.03.2019, MR 19315ANRT2019_04.04.2019, MR 19338ANRT2019_09.04.2019, MR 19339ANRT2019_09.04.2019, MR 19505ANRT2019_22.04.2019, MR 19520ANRT2019_23.04.2019, MR 19767ANRT2019_15.05.2019, MR 19768ANRT2019_15.05.2019, MR 19769ANRT2019_15.05.2019, MR 20859ANRT2019_11.09.2019, MR 20901ANRT2019_13.09.2019, MR 20902ANRT2019_13.09.2019, MR 20944ANRT2019_19.09.2019, MR 21472ANRT2019_26.11.2019, MR 21473ANRT2019_28.11.2019, MR 21807ANRT2019_23.12.2019, MR 22495ANRT2020_26.02.2020, MR 23231ANRT2020_26.05.2020, MR 23405ANRT2020_16.03.2020, MR 24001ANRT2020_13.05.2020, MR 24106ANRT2020_20.05.2020, MR 25982ANRT2020_14.10.2020, MR 26081ANRT2020_22.10.2020, MR 26333ANRT2020_12.11.2020, MR 27808ANRT2021_13.03.2021, MR 30377ANRT2021_14.10.2021, MR 31268ANRT2022_04.01.2022, MR 29628ANRT2021_02.08.2021, MR 30406ANRT2021_24.10.2021, MR 30494ANRT2021_28.10.2021, MR 30529ANRT2021_01.11.2021, MR 30528ANRT2021_01.11.2021, MR 31458ANRT2022_24.01.2022, MR 25075ANRT2020_10.05.2022, MR 30377ANRT2021_14.10.2021, MR 30377ANRT2021_26.10.2022, MR 8106ANRT2013_26.10.2022, MR 9186ANRT2014_26.10.2022, MR 9668ANRT2014_26.10.2022, MR 11264ANRT2016_27.10.2022, MR 17528ANRT2018_27.10.2022, MR 9126ANRT2014_27.10.2022, MR 35384ANRT2022_21.11.2022, MR 35382ANRT2022_21.11.2022, MR 35387ANRT2022_21.11.2022, MR 35393ANRT2022_21.11.2022, MR 36711ANRT2023_10.02.2023, MR 25982ANRT2020_14.10.2020, MR 31772ANRT2020_17.02.2022.

Mauritânia

AGREE PAR L'ARE MAURITANIE

Numéro d'agrément_Date d'agrément:

0375/ARE/2016_29.11.2016, 410/ARE/2017_03.05.2017, 0411/ARE/2017_03.05.2017, 0483/ARE/2018_05.04.2018, 0491/ARE/2018_15.05.2018, 0493/ARE/2018_16.05.2018, 0518/ARE/2018_19.06.2018, 0519/ARE/2018_19.06.2018, 0520/ARE/2018_19.06.2018, 0523/ARE/2018_19.07.2018, 0524/ARE/2018_19.07.2018, 0525/ARE/2018_19.07.2018, 0537/ARE/2018_30.07.2018, 0538/ARE/2018_30.07.2018, 0542/ARE/2018_08.08.2018, 0587/ARE/2018_04.12.2018, 0588/ARE/2018_04.12.2018, 0591/ARE/2018_05.12.2018, 0597/ARE/2018_13.12.2018, 0598/ARE/2018_13.12.2018, 0630/ARE/2019_25.02.2019, 0647/ARE/2019_30.04.2019, 0649/ARE/2019_30.04.2019, 0650/ARE/2019_30.04.2019, 0664/ARE/2019_27.05.2019, 0665/ARE/2019_27.05.2019, 0667/ARE/2019_27.05.2019, 0712/ARE/2018_04.11.2019, 0713/ARE/2018_04.11.2019, 0742/ARE/2020_20.01.2020, 0796/ARE/2020_11.05.2020, 0839/ARE/2020_21.09.2020, 0840/ARE/2020_21.09.2020, 0869/ARE/2020_17.11.2020, 0869/ARE/2019_16.11.2022, 0874/ARE/2020_26.11.2020, 0971/ARE/2021_20.07.2021, 0979/ARE/2021_09.08.2021, 1128/ARE/2021_27.06.2022, 1127/ARE/2021_27.06.2022, 1173/ARE/2022_17.10.2022, 232/ARE/2023_13.02.2023

México

NYCE: NYC-2102COE15067, NYC-2102COE19765, NYC-2102COE21985, NYC-2202COE14311, NYC-2202COE14310, NYC-2202COE14309, NYC-CEDT1456-21, NYC-2202COE22124, NYC-2202COE22129, NYC-2202COE22336, NYC-2202COE22232, NYC-2102COE19765, NYC-2202COE21270

ANCE:ANC2101C00017489,ANC2201C00003403,ANC2201C00004471

UL:ULM-NOM-10526,ULM-NOM-10528,ULM-NOM-10533,

IFETEL:

IFT/223/UCS/DG-AUSE/0311/2018, IFT-008-2015, IFT/223/UCS/DG-AUSE/10559/2021, IFT/223/UCS/DG-AUSE/9797/2021, IFT/223/UCS/DG-AUSE/9793/2021, IFT/223/UCS/DG-AUSE/9791/2021, IFT/223/UCS/DG-AUSE/9792/2021, IFT/223/UCS/DG-AUSE/9796/2021, IFT/223/UCS/DG-AUSE/9788/2021, IFT/223/UCS/DG-AUSE/0029/2021, IFT/223/UCS/DG-AUSE/7577/2020, IFT/223/UCS/DG-AUSE/6918/2022, IFT/223/UCS/DG-AUSE/6915/2022, IFT/223/UCS/DG-AUSE/1911/2022, IFT/223/UCS/DG-AUSE/2294/2022, IFT/223/UCS/DG-AUSE/2516/2022, IFT/223/UCS/DG-AUSE/1766/2022, IFT/223/UCS/DG-AUSE/3659/2022, IFT/223/UCS/DG-AUSE/3672/2022, IFT/223/UCS/DG-AUSE/4769/2022, IFT/223/UCS/DG-AUSE/1540/2022, IFT/223/UCS/DG-AUSE/3129/2022, IFT/223/UCS/DG-AUSE/4898/2022, IFT/223/UCS/DG-AUSE/4897/2022, IFT/223/UCS/DG-AUSE/4551/2022, IFT/223/UCS/DG-AUSE/xxxx/2022, IFT/223/UCS/DG-AUSE/4432/2022

RCPVW21-4222, RCPAPR318-2005, RCPBOBR21-0911, RCPBOPR18-1885, RCPBOLR09-0828, RCPBOLR16-0518, RCPBOMR12-1538, RCPBOMR14-0766, RCPBOMR14-0922, RCPBOMR17-0598, RCPBOMQ19-0594, RCPCOAR18-1800, RCPGEAD16-1700, RCPHAMM10-0514, RCPHEBS14-0180, RCPHEBC18-2099, RCPHEFS19-1702, RCPHEFS20-1469, RCPHERS19-1678, RCPGEAD16-1700, RCPGECB14-0464, RCPGLG16-0952, RCPGLMI19-1163, RCPVW20-0478, RCPVOHT13-1485, RCPVOMI15-0115, RCPVWFS16-0693,

RCPVWL414-0775, RCPVWL414-0775-A1, RCPVWL617-0023, RCPVWM17-0707, RCPVWM17-0902, RCPVWM18-2151, RCPVWM18-2169, RCPVWM14-0755, RCPVWM14-1819, RCPVWM14-1819, RCPVWM14-1820, RCPVWM15-0640, RCPVWM16-0590, RCPVWM16-1445, RCPVMM17-1053, RCPVWVW17-0714, RCPVWVW17-0714-A1, RLBHST19-1995, RLVBOLR14-1873, RLVCO1820-0821, RLVCOAR15-0008, RLVCOBC16-1823, RLVCO1820-0821, RLVCOFS18-2029, RLVCOFS18-2030, RLVDER316-1666, RLVDER316-2005, RLVHEO119-0720, RLVHEBC15-0293, RLVHEBC16-0682, RLVHEFS13-1688, RLVHEFS13-1690, RLVHEFS14-1515, RLVHEFS18-1288, RLVHEFS18-1565, RLVHEFS19-0647, RLVHEFS19-1298, RLVHEFS20-0533, RLVHEFS20-1335, RLVHEFS20-1336, RLVHEFS20-1420, RLVHEL11-1185, RLVHEMQ19-1757, RLVHEMQ19-1758, RLVHEMW19-1757, RLVHERS17-0286, RLVHUHU19-1065, RLVHUTS20-1781, RLVMABN18-1512, RLVMABN18-1512-A1, RLVMMQ18-0363, RLVMMQ20-2464, RLVVENB20-1419, RLVVICO19-1023, RLVVIFP20-1412, RLVVICO18-0155, RLVVIME19-1022, RLVVIME19-1023, RLVVIME20-2934, RLVVWFS17-2122, RLVVWFS17-2122-A1, RLVVW1718-1092, RLVVW1718-1169, RLVVW1718-1170, RLVVW1718-1171, RLVVW1718-1314, RLVVW1718-1315, RLVVW1718-1316, RLVVW1718-1317, RLVVW1718-1507, RLVVW1718-1508, RLVVW1718-1509, RLVVW1718-1517, RLVVW1718-1518, RLVVW1718-1519, RLVVW1718-1567, RLVVW1718-1568, RLVVW1718-1789, RLVVW1718-1790, RLVVW1718-1928, RLVVW1718-1929, RLVVW1719-1795, RLVVW1818-1248, RLVVW1818-1249, RLVVW1818-1258, RLVVW1819-0009, RLVVW1819-0023, RTIAUCB18-0153, RTIAU-MI14-1863, RTILECO19-1805, RTILECO21-2443, RTILGTL19-0483, RTILGTL19-1617, RTILGTL20-727, RTIMOLT20-0870, RTIMOLT20-1047, RTIVV-CO19-1185, RCPHEPS21-4334, RCPHERS21-4335, RCPSCAG21-4523, RCPBOF522-0910, RCPVMMI22-1384, RLVBOFR22-2006, RCPVWL922-2123, RLVMMQ22-3409.

La operación de este equipo está sujeta a las siguientes dos condiciones:

- (1) es posible que este equipo o dispositivo no cause interferencia perjudicial y
- (2) este equipo o dispositivo debe aceptar cualquier interferencia, incluyendo la que pueda causar su operación no deseada.

Mongólia

Монгол Улсад баталгаажсан

ID: A17000102, A17000116b, A17000165, A18000077, A18000240, A18000261, A18000266, A18000267, A19000462, A19000474, A19000548, A19000579, A19000574, A19000569, A19000578, A19000580, A20000040, A20000074, A20000098, A20000240, A20000253, A20000270, A20000124, A17000128, A17000122, A20000186, A18000201, A180002013, A18000073, A18000216, A18000261, A18000242, A18000259, A18000255, A18000253, A18000251, A18000262, A18000268, A18000266, A18000267, A21000508, A18000294, A220002658, A22000685, A19000473, A22000724, A19000423, A19000447, A19000446, A19000462, A19000474, A19000475, A19000476, A19000473, A19000724, A19000751, A19000547, A19000548,

A19000569TSSRE4Uf, A19000578, A19000580, A19000579, A19000581, A16000088, A20000040, A20000253, A22000651.

Nigeria

Connection and use of this communications equipment is permitted by the Nigerian Communications Commission.

NCC/TSNi/WN/TA/CERT/: 0043/2011, 0679/2015, 0884/2015, 0922/2015, 0923/2015, 0947/2016, 1071/2016, 1247/2016, 1454/2017, 1567/2017, 1571/2017, 1650/2017, 1691/2017, 1692/2017, 2061/2018, 2062/2018, 2236/2018, 2332/2018, 2333/2018, 2334/2018, 2335/2018, 2338/2018, 2339/2018, 2340/2018, 2383/2018, 2384/2018, 2385/2018, 2427/2018, 2466/2018, 2467/2018, 2525/2018, 2838/2019, 2862/2019, 2935/2019, 2951/2019, 3137/2019, 3138/2019, 3223/2019, 3224/2019, 3401/2020, 3492/2020, 3493/2020, 3738/2020, 3948/2020, 3983/2020, 3989/2020, 4019/2021, 4176/2021, 4218/2021, 4683/2021, 4231/2021, 4660/2021, 4658/2021, 4682/2021, 01798/2022, 01878/2022, 01985/2022, 4683/2021, 3948/2020

NCC/TSNi/TA/VOL: 161/2021/124

NCC/TSNi/TA/CERT: 435/2022

Omã

TRA/TA-R/0555/12_D172338, TRA/TA-R/0984/13_D100428, TRA/TA-R/1049/09, TRA/TA-R/1298-01/10_D090258, TRA/TA-R/1448/10_D090258, TRA/TA-R/1575/13_TRAUSR001251, TRA/TA-R/1585/13_TRAUSR001251, TRA/TA-R/1630/13_D100428, TRA/TA-R/1697/14_D100428, TRA/TA-R/1733/14_D080134, TRA/TA-R/1743/14_D090016, TRA/TA-R/1849-14_D090258, TRA/TA-R/1995/14_D100428, TRA/TA-R/2160/14_D080134, TRA/TA-R/2197/14_D100428, TRA/TA-R/2210/14_D080134, TRA/TA-R/2235/14_D080134, TRA/TA-R/2289/14_D080134, TRA/TA-R/2444/15_D090016, TRA/TA-R/2609/15_D100428, TRA/TA-R/2903/15_D080134, TRA/TA-R/3007-16_D080134, TRA/TA-R/3315/16_D080134, TRA/TA-R/3331/16_D080134, TRA/TA-R/3370/16, TRA/TA-R/3621/16_D080134, TRA/TA-R/3701/16_D080134, TRA/TA-R/3848/17_D080134, TRA/TA-R/3957/17_D080134, TRA/TA-R/4227/17_D090024, TRA/TA-R/4353/17_D080134, TRA/TA-R/5130/18_23/01/2018, TRA/TA-R/5241/18_D172249, TRA/TA-R/5442/18_D100428, TRA/TA-R/5443/18_D100428, TRA/TA-R/5617/18_D100428, TRA/TA-R/5725/18_D100428, TRA/TA-R/5772/18_D100428, TRA/TA-R/5774/18_D100428, TRA/TA-R/5819/18_D100428, TRA/TA-R/5820/18_D100428, TRA/TA-R/5884/18_D100428, TRA/TA-R/5885/18_D100428, TRA/TA-R/5886/18_D100428, TRA/TA-R/5887/18_D100428, TRA/TA-R/6021/18_D100428, TRA/TA-R/6022/18_D100428, TRA/TA-R/6023/18_D100428, TRA/TA-R/6024/18_D100428, TRA/TA-R/6132/18_D172249, TRA/TA-R/6166/18_D100428, TRA/TA-R/6188/18_D172249, TRA/TA-R/6348/18_D090258, TRA/TA-R/6363/18_D090258, TRA/TA-R/6366/18_D100428, TRA/TA-R/6372/18_D100428, TRA/TA-R/6527/18_D172249, TRA/TA-R/6535/18_D100428, TRA/TA-R/6537/18_D172249, TRA/TA-R/6616/18_D100428, TRA/TA-R/6695/18_D100428, TRA/TA-R/6696/18_D100428, TRA/TA-R/7145/19_D172338, TRA/TA-R/7240/19_D100428, TRA/TA-R/7244/19_D100428, TRA/TA-R/7383/19_D100428, TRA/TA-R/7384/19_D100428, TRA/TA-R/

7481/19_D172338, TRA/TA-R/7524/19_D100428, TRA/TA-R/7604/19_D100428, TRA/TA-R/7704/19_D090024, TRA/TA-R/7752/19_D090024, TRA/TA-R/7867/19_D192564, TRA/TA-R/7871/19_D192564, TRA/TA-R/8052/19_D090024, TRA/TA-R/8056/19_D090024, TRA/TA-R/8084/19_D192564, TRA/TA-R/8150/19_D172338, TRA/TA-R/8158/19_D172338, TRA/TA-R/8171/19_D100428, TRA/TA-R/8240/19_D172338, TRA/TA-R/8480/19_D192564, TRA/TA-R/8649/19_D090024, TRA/TA-R/8749/19_D172338, TRA/TA-R/9347/20_D172338, TRA/TA-R/9664/20_D172338, TRA/TA-R/9675/20_D192564, TRA/TA-R/9676/20_D192564, TRA/TA-R/9682/20_D100428, TRA/TA-R/10209/20_D172249, TRA/TA-R/10345/20_D090024, TRA/TA-R/10363/20_D100428, TRA/TA-R/11110/21_D172338, TRA/TA-R/11179/21_D172249, TRA/TA-R/10614/20_D172249, TRA/TA-R/11980/21_D172338, TRA/TA-R/12440/21_D172338, TRA/TA-R/12742/21_D090258, TRA/TA-R/12743/21_D090258, TRA/TA-R/13040/22_D172338, TRA/TA-R/11110/21_D172338, TRA/TA-R/6945/2014_17/09/2014, TRA/TA-R/15114/23_D172338, TRA/TA-R/13211/22_D172338.

Paquistão

Pakistan Telecom Authority (TAC No.):

Approved by PTA (2015), Approved by PTA (2016), Approved by PTA (2018), Approved by PTA (2020), Approved by PTA...

9.090/2017, 9.10026/2019, 9.1048/2018, 9.1184/2021, 9.160/2021, 9.164/2021, 9.215/2015, 9.222/2015, 9.245/2020, 9.283/2020, 9.3012/2018, 9.399/2020, 9.484/2020, 9.499/2019, 9.581/2020, 9.652/2016, 9.687/2017, 9.9112/2019, 9.9227/2019, 9.9288/2019, 9.929/2018, 9.93/2021, 9.977/2015, 9.9837/2019, 9.9838/2019, 9.9903/2019, 9.10026/2019, 9.283/2020, 9.245/2020, 9.399/2020, 9.283 / 2020, 9.245/2020, 9.399/2020, 9.484/2020, 9.581/2020, 9.93/2021, 9.1000/2021, 9.338/2022, 9.331/2022, 9.164/2021, 9.160/2021, 9.184/2021, 9.124/2023.

Paraguai

CONATEL PY:

2013-02-I-0027, 2014-06-I-000122, 2014-12-I-000352, 2015-02-I-000054, 2015-03-I-000085, 2015-03-I-000092, 2015-11-I-000344, 2015-11-I-000346, 2016-02-I-000036, 2016-03-I-000072, 2016-05-I-000138, 2016-07-I-000174, 2016-07-I-000186, 2016-10-I-000256, 2016-11-I-000293, 2016-11-I-000311, 2017-06-I-0000162, 2017-06-I-0000171, 2017-06-I-0000172, 2017-06-I-0000173, 2017-06-I-0000194, 2017-07-I-0000220, 2018-04-I-000169, 2018-05-I-000179, 2018-05-I-000192, 2018-06-I-000212, 2018-06-I-000220, 2018-07-I-000299, 2018-07-I-000322, 2018-07-I-000356, 2018-08-I-000364, 2018-08-I-000369, 2018-08-I-000380, 2018-08-I-000381, 2018-09-I-000419, 2018-09-I-000421, 2018-09-I-000422, 2018-09-I-000423, 2018-09-I-000424, 2018-10-I-000480, 2018-10-I-000481, 2018-10-I-000492, 2018-11-I-000585, 2018-11-I-000586, 2018-11-I-000596, 2018-11-I-000597, 2018-11-I-000612, 2019-01-I-000071, 2019-03-I-000155, 2019-03-I-000156, 2019-05-I-000236, 2019-05-I-000237, 2019-05-I-000243, 2019-05-I-000245, 2019-05-I-000253, 2019-06-I-0289, 2019-06-I-0295, 2019-07-I-0335, 2019-07-I-0341, 2019-07-I-0353, 2019-07-I-0396, 2019-08-I-0442, 2019-09-I-0517, 2019-10-I-0560, 2019-10-I-0561, 2019-11-I-0595, 2019-11-I-0596, 2019-11-I-0640, 2020-02-I-0111, 2020-02-I-0125, 2020-02-I-0140,

2020-03-I-00198, 2020-07-I-0417, 2020-07-I-0455, 2020-07-I-0531, 2020-07-I-0532, 2020-09-I-0664, 2020-11-I-0783, 2020-11-I-0825, 2020-11-I-0826, 2020-11-I-0832, 2020-11-I-0851, 2020-11-I-0868, 2020-12-I-0881, 2021-01-I-0035, 2021-03-I-0130, 2021-09-I-0539, 2021-09-I-0560, 2021-11-I-0678, 2021-12-I-0781, 2021-12-I-0783, 2022-02-I-00862022-02-I-0072, 202-02-I-0089, 2022-04-I-0275, 2022-08-I-0497, 2022-08-I-04517, 2022-08-I-0516, 2022-08-I-0528 y 2017-09-I-0000328, 2023-01-I-0044, 2023-01-I-0052 y 2018-07-I-000299, 2023-01-I-0049 y 2018-06-I-000220, 2020-11-I-0832, 2022-03-I-00130, 2022-08-I-0517.

1297/2019, 1298/2019.

Este vehículo posee el siguiente componente de radiofrecuencias, homologado por la CONATEL – Paraguay: Llave Inalámbrica Marca HELLA, Modelo FS19. Fabricado por HELLA Germany.

Filipinas

NTC, Type Approved No.:

ESD-1105427C, ESD-1105633C, ESD-1206775C, ESD-1308271C, ESD-1408688C, ESD-1408747C, ESD-1408917C, ESD-1409834C, ESD-1409181C, ESD-1409770C, ESD-1501039C, ESD-1501297C, ESD-1510396C, ESD-1510397C, ESD-1511095C, ESD-1612168C, ESD-1612188C, ESD-1613057C, ESD-1613431C, ESD-1613454C, ESD-1714358C, ESD-1714837C, ESD-1714838C, ESD-1714839C, ESD-1715123C, ESD-1716172C, ESD-1816403C, ESD-1816404C, ESD-1816419C, ESD-1816997C, ESD-1817283C, ESD-1817335C, ESD-1817369C, ESD-1817501C, ESD-1817548C, ESD-1817853C, ESD-1817897C, ESD-1817898C, ESD-1817899C, ESD-1817900C, ESD-1818098C, ESD-1818419C, ESD-1918733C, ESD-1918734C, ESD-1918735C, ESD-1918843C, ESD-1918844C, ESD-1919228C, ESD-1919230C, ESD-1919232C, ESD-1919296C, ESD-1919297C, ESD-1919418C, ESD-1919559C, ESD-1919739C, ESD-1919803C, ESD-1919804C, ESD-1919966C, ESD-1920171C, ESD-1920172C, ESD-1920173C, ESD-1920174C, ESD-1920175C, ESD-1920274C, ESD-1920725C, ESD-1919739C, ESD-1920803C, ESD-2021903C, ESD-2021997C, ESD-2021998C

ESD-CPE-1817719C, ESD-CPE-1920803, ESD-CPE-2003542, ESD-CPE-2003561, ESD-CPE-2103674, ESD-GEC-1402882, ESD-RCE-2022725, ESD-RCE-2023283, ESD-RCE-2024041, ESD-RCE-2024379, ESD-RCE-2125478, ESD-CPE-2103674, ESD-RCE-21257185, ESD-RCE-2127184, ESD-RCE-2127226, ESD-RCE-2128032, ESD-RCE-2228946, ESD-RCE-2024041, ESD-RCE-2229380

Catar

ICT/QATAR/RT/2010/R-1978, ICT/QATAR/RT/2012/R-1878, ICT/QATAR/RT/2013/R-3240, ICT/QATAR/RT/2014/R-3818, ICT/QATAR/RT/2014/R-3856, ICT/QATAR/RT/2014/R-3957

CRA/SA/2014/R-4097, CRA/SA/2014/R-4122, CRA/SA/2014/R-4315, CRA/SA/2014/R-4361, CRA/SA/2014/R-4412, CRA/SA/2015/R-4596, CRA/SA/2015/R-4714, CRA/SA/2015/R-5136, CRA/SA/2015/R-5137, CRA/SA/2015/R-5151, CRA/SA/2016/R-5255, CRA/SA/2016/R-5455, CRA/SA/2016/R-5667, CRA/SA/2016/R-5808, CRA/SA/2017/R-5980, CRA/SA/2017/R-6015, CRA/SA/2017/R-6245, CRA/SA/2017/R-6311, CRA/SA/2018/R-6820, CRA/SA/2018/R-6910, CRA/SA/2018/R-7044, CRA/SA/2018/R-7073, CRA/SA/2018/R-7074, CRA/SA/2018/R-7091,

CRA/SA/2018/R-7153, CRA/SA/2018/R-7207, CRA/SA/2018/R-7208, CRA/SA/2018/R-7210, CRA/SA/2018/R-7211, CRA/SA/2018/R-7212, CRA/SA/2018/R-7213, CRA/SA/2018/R-7214, CRA/SA/2018/R-7262, CRA/SA/2018/R-7263, CRA/SA/2019/R-7728

CRA/SM/2018/R-7418, CRA/SM/2018/R-7422, CRA/SM/2018/R-7417, CRA/SM/2018/R-7447, CRA/SM/2018/R-7460, CRA/SM/2018/R-7447, CRA/SM/2018/R-7551, CRA/SM/2018/R-7553, CRA/SM/2018/R-7554, CRA/SM/2018/R-7562, CRA/SM/2019/R-7682, CRA/SM/2019/R-7689, CRA/SM/2019/R-7761, CRA/SM/2019/R-7763, CRA/SM/2019/R-7812, CRA/SM/2019/R-7827, CRA/SM/2019/R-7874, CRA/SM/2019/R-7983, CRA/SM/2019/R-8053, CRA/SM/2019/R-8054, CRA/SM/2019/R-8113, CRA/SM/2019/R-8147, CRA/SM/2019/R-8148, CRA/SM/2019/R-8187, CRA/SM/2019/R-8205, CRA/SM/2019/R-8206, CRA/SM/2019/R-8300, CRA/SM/2020/R-8451, CRA/SM/2020/R-8465, CRA/SM/2020/S-0004065, CRA/SM/2020/S-0004790, CRA/SM/2020/S-0005129, CRA/SM/2020/S-0005140, CRA/SM/2020/S-0005156, CRA/SM/2020/S-0005157, CRA/SM/2020/S-0005255, CRA/SM/2020/S-0005662, CRA/SM/2020/S-0005786, CRA/SM/2021/S-0006561, CRA/SM/2021/S-0006995, CRA/SM/2020/S-0006251, CRA/SM/2021/S-0008089, CRA/SM/2021/S-0008566, CRA/SM/2021/S-0008868, CRA/SM/2021/S-0008893, CRA/SM/2022/S-0009072, CRA/SM/2022/S-0009977, CRA/SM/2023/S-0012794, CRA/SM/2020/S-0005662, CRA/SM/2022/S-009342

Ruanda

RURA/1010402/2019/L123_23.10.2019, RURA/1010402/2019/L128_21.10.2019, RURA/1010402/2020/L1069, RURA/1010402/2020/L1705_20.05.2020, RURA/101042/2020/L6997_24.09.2020,

RURA/ICT/AUT/200140090_17.11.2020, RURA/ICT/AUT/200140122_17.11.2020, RURA/ICT/AUT/210165696_10.06.2021, RURA/ICT/AUT/210172215_21.07.2021, RURA/ICT/AUT/210172964_30.07.2021, RURA/ICT/AUT/210178685_30.08.2021, RURA/ICT/AUT/210190642_22.10.2021, RURA/ICT/AUT/210148185_31.01.2021, RURA/ICT/AUT/210149593_18.02.2021, RURA/ICT/AUT/210172964_30.06.2021, RURA/ICT/AUT/210173357_03.08.2021, RURA/ICT/AUT/210194843_11.11.2021, RURA/ICT/AUT/210194847_11.11.2021, RURA/ICT/AUT/220213502_11.02.2022, RURA/ICT/AUT/220221142_09.03.2022, RURA/ICT/AUT/220221144_09.03.2021, RURA/ICT/AUT/220232513_11.05.2022, RURA/ICT/AUT/220264765_05.10.2022, RURA/ICT/AUT/220270155_28.10.2022, RURA/ICT/AUT/220272401_14.11.2022, RURA/ICT/AUT/220273457_15.11.2022.

026HD/ICT/RURA/018_11.01.2018, 093HD/ICT/RURA/018_19.02.2018, 181HD/ICT/RURA/019_07.03.2019, 192HD/ICT/RURA/018_13.04.2018, 265HD/ICT/RURA/018_22.05.2018, 266HD/ICT/RURA/018_22.05.2018, 277HD/ICT/RURA/019_11.04.2019, 278HD/ICT/RURA017_25.07.2017, 279HD/ICT/RURA/019_11.04.2019, 313HD/ICT/RURA/018_08.06.2018, 334HD/ICT/RURA/018_13.06.2018, 335HD/ICT/RURA/018_14.06.2018, 343HD/ICT/RURA/017_22.08.2017, 348HD/ICT/RURA/019_10.05.2019, 349HD/ICT/RURA/018_22.06.2018, 355HD/ICT/RURA/018_22.06.2018, 356HD/ICT/RURA/018_22.06.2018, 357HD/ICT/RURA/018_22.06.2018, 368HD/ICT/RURA/018_29.06.2018, 399HD/ICT/RURA/019_03.06.2019, 401HD/ICT/RURA/018_09.07.2018, 433HD/ICT/RURA/019_19.06.2019, 444HD/ICT/RURA/019_19.06.2019, 448HD/ICT/RURA/018_27.07.2018,

449HD/ICT/RURA/018_27.07.2018, 537HD/ICT/RURA/018_14.09.2018, 607HD/ICT/RURA/018_11.10.2018, 645GM/ICT/RURA/019_11.09.2019, 646GM/ICT/RURA/019_11.09.2019, 712HD/ICT/RURA/018_04.12.2018, 742HD/ICT/RURA/018_14.12.2018, 1350HD/CMR/RURA/015_08.12.2015.

Zâmbia

Type Approval Ref:

ZMB/ZICTA/TA/2015/3/20, ZMB/ZICTA/TA/2015/3/21, ZMB/ZICTA/TA/2015/10/19, ZMB/ZICTA/TA/2015/12/3, ZMB/ZICTA/TA/2015/12/4, ZMB/ZICTA/TA/2016/1/2, ZMB/ZICTA/TA/2016/11/1, ZMB/ZICTA/TA/2016/9/21, ZMB/ZICTA/TA/2017/6/7, ZMB/ZICTA/TA/2017/6/17, ZMB/ZICTA/TA/2017/9/27, ZMB/ZICTA/TA/2018/5/23, ZMB/ZICTA/TA/2018/6/20, ZMB/ZICTA/TA/2018/8/38, ZMB/ZICTA/TA/2018/8/39, ZMB/ZICTA/TA/2018/8/40, ZMB/ZICTA/TA/2018/8/41, ZMB/ZICTA/TA/2018/9/10, ZMB/ZICTA/TA/2018/10/10, ZMB/ZICTA/TA/2018/10/15, ZMB/ZICTA/TA/2018/10/16, ZMB/ZICTA/TA/2018/10/17, ZMB/ZICTA/TA/2018/10/18, ZMB/ZICTA/TA/2018/10/19, ZMB/ZICTA/TA/2018/10/20, ZMB/ZICTA/TA/2018/10/21, ZMB/ZICTA/TA/2018/10/24, ZMB/ZICTA/TA/2018/10/25, ZMB/ZICTA/TA/2018/10/26, ZMB/ZICTA/TA/2018/10/27, ZMB/ZICTA/TA/2018/12/16, ZMB/ZICTA/TA/2019/2/44, ZMB/ZICTA/TA/2019/2/45, ZMB/ZICTA/TA/2019/3/23, ZMB/ZICTA/TA/2019/3/37, ZMB/ZICTA/TA/2019/4/8, ZMB/ZICTA/TA/2019/5/13, ZMB/ZICTA/TA/2019/6/13, ZMB/ZICTA/TA/2019/7/7, ZMB/ZICTA/TA/2019/11/47, ZMB/ZICTA/TA/2019/11/48, ZMB/ZICTA/TA/2020/2/35, ZMB/ZICTA/TA/2020/7/121, ZMB/ZICTA/TA/2020/10/51, ZMB/ZICTA/TA/2020/10/57, ZMB/ZICTA/TA/2020/11/18, ZMB/ZICTA/TA/2021/3/95, ZMB/ZICTA/TA/2021/7/63, ZMB/ZICTA/TA/2021/8/104, ZMB/ZICTA/TA/2021/9/17, ZMB/ZICTA/TA/2021/11/9, ZMB/ZICTA/TA/2021/9/40, ZMB/ZICTA/TA/2021/11/10, ZMB/ZICTA/TA/2020/07/121.

Senegal

AGREE PAR ARPT SENEGAL

Numéro d'agrément : XXXXXX/AG/ER

071845/AG/ER, 071821/AG/ER, 071755/AG/ER, 071710/AG/ER, 071617/AG/ER, 071414/AG/ER, 071395/AG/ER, 071394/AG/ER, 071347/AG/ER, 071346/AG/ER, 071186/AG/ER, 071185/AG/ER, 071149/AG/ER, 071148/AG/ER, 071099/AG/ER, 071096/AG/ER, 070984/AG/ER, 070847/AG/ER, 070848/AG/ER, 070680/AG/ER, 070650/AG/ER, 070572/AG/ER, 070571/AG/ER, 070214/AG/ER, 071892/AG/ER, 071920/AG/ER, 072048/AG/ER, 072231/AG/ER, 072100/AG/ER, 072164/AG/ER, 072164/AG/ER, 072183/AG/ER, 072231/AG/ER, 072453/AG/ER

Sérvia

И005 17, И005 18, И005 19, ИИ005 19, И005 20, И005 21, И005 22, И005 23

И011 17, И011 18, И011 19, И011 20, И011 21, И011 22, И011 23

И038 19, И038 20, И038 21, И038 22, И038 23

И038 21/00583 01025, И038 21/00719 01145, И038 21/00738 01159, И038 21/00790 01208, И038 22/00861 01272, И038 22/01072 01264, И038 22/01219 01264, И038 22/00319 007741, И038 22/01301 01264, И038 22/01403 01356

P1615004100, P1617143100, P1617143200, P1617197200, P1618131400, P1619000500, P1619047400, P1619048600, P1619053300, P1619073700, P1619073800, P1619083400, P1619095800, P1619127100, P1619130700, P1619134100, P1619135700, P1619153400, P1619154200, P1619193000, P1620011000, P1620037400, P1620052200, P1620093500, P1620106000, P1620166400, P1620167300, P1621036300, P1620069300, P1620151500, P1620169600, P1621036300, P1621077600, P1621134700, P1621089400, P1621105500, P1621134400, P1621134600, P1621134500, P1621136600, P1621147800, P1621147900, P1621177500, P1621185600, P16211485700, P1621196100, P1621202000, P1621211000, P1621210900, P1621211100, P1621211200, P16212118500, P1621218400, P1621218600, P1622006900, P1622007000, P1622022300, P1622032400, P1622046900, P1622047300, P1622047200, P1622047100, P1622054300, P1622056200, P1622077900, P1622077000, P1622077900, P1622096000, P1622110000, P1622022300, P1622046900, P1622047300, P1622056200, P1622022100, P1620166400.

W1622110000, W1622123100, W1622122900, W1622131100, W1622131700, W1622135700, W1622135600, W1622139200, W1622141800, W1622147900, W1622178100, W1622178000, W1623010900, W1623016700

34540-23/19-11, 34540-24/19-9, 34540-49/21-6, 34540-194/21-3, 34540-200/17-5, 34540-242/18-4, 34540-242/21-334540-307/19-3, 34540-263/19-4, 34540-436/19-3, 34540-768/18-5, 34540-871/18-4, 34540-1313/16-3, 34540-194/21-3, 34540-198/21-13, 34540-228/21-5, 34540-242/21-3, 34540-25/22-5, 34540-40/22-13, 34540-77/22-10, 34540-146/22-5, 34540-144/22-3, 34540-148/22-6, 34540-147/22-8, 34540-165/22-5.

Singapura

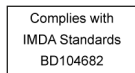

Fig. 211 Kennzeichnung gemäß Funkkommunikations-gesetz.

Complies with IMDA Standards: DA103238, DA103787, DA103858, DA104328, DA104682, DA104812, DA105282, DA107248, DA107974, DB03227, DB101762, DB103858, DB106879, DB107220, DB106879.

Registration Number: G1594-19, G1858-19, G5521-19, N0039-21, N0147-19, N0254-17, N0254-17, N0356-20, N0688-15, N0690-18, N0708-17, N0715-15, N0721-15, N0871-19, N0982-20, N1085-21, N1159-18, N1453-20, N1599-19, N1629-17, N1630-17, N1699-17, N2052-18, N2053-18, N2069-19, N2152-20, N2285-19, N2404-19, N2405-19, N2415-18, N2416-18, N2417-18, N2418-20, N2420-18, N2565-18, N2673-18, N2700-18, N2706-19, N2853-18, N2860-16, N2991-18, N2992-18, N3005-18, N3083-18, N3277-20, N3278-20, N3333-13, N3548-18, N3555-18, N3577-18, N3688-18, N3888-16, N3970-18, N3971-18, N4123-19, N4334-20, N4347-21, N4839-18, N4848-18, N4877-19, N4878-19, N4887-19, N4975-17, N5068-19, N5069-19, N5081-20, N5358-20, N5835-20, N5856-20, S2946-20, S3583-19,

S5104-21, N5264-21, N5963-21, N0708-17, N1019-22, N1568-22, N1851-22, N1898-22, N3020-22, N3453-22, N3456-22, N3450-22, N3835-22, G0443-21, N3888-16, N0254-17, N0708-17, N5372-22, N5373-22, N6052-22, N0374-23, N0415-23, N0414-23, N1159-23, N5856-20.

África do Sul

ICASA APPROVED:

TA-2005/614, TA-2009/464, TA-2010/218, TA-2010/1235, TA-2011/615, TA-2012/321, TA-2012/1747, TA-2012/1821, TA-2013/1679, TA-2013/1681, TA-2013/1682, TA-2013/1680, TA-2013/1683, TA-2013/2085, TA-2013/2465, TA-2013/2503, TA-2014/176, TA-2014/212, TA/2014/792, TA/2014/982, TA-2014/1719, TA-2014/1783, TA-2014/1784, TA-2014/1887, TA-2014/2108, TA-2014/2597, TA-2015/517, TA-2015/2011, TA-2015/2084, TA-2016/169, TA-2016/501, TA-2016/820, TA-2016/863, TA-2016/1449, TA-2016/2568, TA-2016/2601, TA-2016/2759, TA-2016/3407, TA-2016/3539, TA-2016/3541, TA-2017/052, TA-2017/127, TA-2017/209, TA-2017/2013, TA-2017/2824, TA-2017/3480, TA-2017/2824, TA-2018/175, TA-2018/280, TA-2018/732, TA-2018/842, TA-2018/843, TA-2018/844, TA-2018/845, TA-2018/996, TA-2018/997, TA-2018/998, TA-2018/999, TA-2018/1091, TA-2018/1095, TA-2018/1205, TA-2018/1408, TA-2018/1649, TA-2018/1650, TA-2018/1806, TA-2018/1814, TA-2018/1815, TA-2019/1853, TA-2018/2177, TA-2018/2251, TA-2018/2776, TA-2018/2777, TA-2018/2868, TA-2018/3141, TA-2018/3466, TA-2018/3561, TA-2018/3974, TA-2018/5159, TA-2019/115, TA-2019/348, TA/2019/550, TA-2019/582, TA-2019/583, TA-2019/1110, TA-2019/1111, TA-2019/1410, TA-2019/1853, TA-2019/2347, TA-2019/2348, TA-2019/5101, TA-2019/5116, TA-2019/5167, TA-2020/4885, TA-2020/5217, TA-2020/5480, TA-2020/6261, TA-2020/6392, TA-2020/6394, TA-2020/7066, TA-2020/7103, TA-2020/7390, TA-2021/0295, TA-2021/0637, TA-2021/7762, TA-2021/0949, TA-2021/1613, TA-2021/1608, TA-2021/2146, TA-2021/2307, TA-2021/2501, TA-2021/3273, TA-2021/0637, TA-2022/0625, TA-2022/0298, TA-2022/0298, TA-2020/7103, TA-2022/0124, TA-2020/5443.



Fig. 212 Identificação de acordo com a lei de radiocomunicações.

- 1) เครื่องโทรคมนาคมและอุปกรณ์นี้ มีความสอดคล้องตามมาตรฐานหรือข้อกำหนดของ กสทช.
- 2) เครื่องวิทยุคมนาคมนี้ มีระดับการแผ่คลื่นแม่เหล็กไฟฟ้า สอดคล้องตามมาตรฐานความปลอดภัยต่อสุขภาพของมนุษย์จากการใช้เครื่องวิทยุคมนาคมที่คณะกรรมการโทรคมนาคมแห่งชาติประกาศกำหนด

NBCT ID: A57003-17, A57004-14, A57004-17, A57005-14, A57006-15, A57006-19, A57006-18, A57008-14, A57009-14, A57012-16, B38083-20, B57008-21, B57007-21, B57014-21, B57003-22, S01561-22, S01559-22, S00224-23, S4117-22

Turquia

Para declarações de conformidade, consulte www.volkswagen.com/generalinfo.

Países fora dos EUA que autorizam e homologam sistemas de radiotransmissão conforme a diretiva FCC norte-americana:

FCC ID: 2AAJCBR20, FCC ID: 2AAJCBR21, FCC ID: 2AA98, FCC ID: 2AA98-COLOURSC, FCC ID: 2AA98-MEDIUMSC, FCC ID: 2AA98-MEDIUMSC21, FCC ID: 2AA98A, FCC ID: 2AHPN-WLC, FCC ID: 2AOUZ17101001, FCC ID: 2AOUZ17101002, FCC ID: 2AOUZ17101010, FCC ID: 2AOUZ17101022, FCC ID: 2AOUZ17101023, FCC ID: 2AOUZ17101031, FCC ID: 2AOUZ17101032, FCC ID: 2AOUZ17101033, FCC ID: 2AOUZ17101034, FCC ID: 2AOUZ17101041, FCC ID: 2AOUZ17101042, FCC ID: 2AOUZ17101043, FCC ID: 2AOUZ17101051, FCC ID: 2AOUZ17101052, FCC ID: 2AOUZ17101053, FCC ID: 2AOUZ17101054, FCC ID: 2AOUZ17101055, FCC ID: 2AOUZ17101056, FCC ID: 2AOUZ17101057, FCC ID: 2AOUZ17101071, FCC ID: 2AOUZ17101072, FCC ID: 2AOUZ18020531, FCC ID: 2AOUZ18020532, FCC ID: 2AOUZ18020533, FCC ID: 2AOUZ18020534, FCC ID: 2AOUZ18100931, FCC ID: 2APOM-MQBA0, FCC ID: 2AVXWWSBRC001, FCC ID: 2AXPS-WPC003-1,

FCC ID: 772C-LB1FD, FCC ID: BEJLCW05-VVE5, FCC ID: BEJMIB2, FCC ID: BEJMIB2PQ, FCC ID: BEJ-MEBICAS3, FCC ID: BEJ-MIBPQMIN, FCC ID: BEJ-MIB30I, FCC ID: BEJTLAHW3IU-E, FCC ID: BEJTLAHW3IU-N, FCC ID: BEJTLVHE4IU-E, FCC ID: BEJTLVHE4IU-N, FCC ID: BEJTLVHM3IU-E, FCC ID: BEJTLVHW3IU-E, FCC ID: BEJTLVHM3IU-N, FCC ID: BEJTLVM3IU-N, FCC ID: BEJ-TUVM01IU, FCC ID: CWTUGZF1, FCC ID: CWTUGZF2, FCC ID: IYZVK2, FCC ID: KR5-BCMEVOC, FCC ID: KR5FS14T, FCC ID: KR5FS14TK, FCC ID: KR55NA920791A, FCC ID: LTQR3TR, FCC ID: NBG010180T, FCC ID: NBG010905A, FCC ID: NBG011719A, FCC ID: NBG013854, FCC ID: NBG01RS4, FCC ID: NBG011719A, FCC ID: NBG10176, FCC ID: NBG9068, FCC ID: NBG92596263, FCC ID: NBGBCCMEVO, FCC ID: NBGBCCMEV05, FCC ID: NBGBCCM2R, FCC ID: NBGFS09P03, FCC ID: NBGFS12A, FCC ID: NBGFS12A01, FCC ID: NBGFS12P, FCC ID: NBGFS12P01, FCC ID: NBGFS12PM, FCC ID: NBGFS12P01M, FCC ID: NBGFS12SC, FCC ID: NBGFS125C1, FCC ID: NBGFS125C5, FCC ID: NBGFS173NP, FCC ID: NBGFS173NPM, FCC ID: NBGFS173NRP, FCC ID: NBGFS1744M, FCC ID: NBGFS19, FCC ID: NBGFS191, FCC ID: NBGFS93N, FCC ID: NBGMQBBB, FCC ID: NBGMQB8H, FCC ID: NBGPQ12P01, FCC ID: NBGRS819, FCC ID: NF3-FR5CEC, FCC ID: NF3-LRR3SCU, FCC ID: NF3-LRR4, FCC ID: NF3-MRR1PLUS, FCC ID: NF3-MRR1REAR, FCC ID: NF3-MRREVO14F, FCC ID: NF3-LRR3SCU, FCC ID: NT8-FPK8IMM05D, FCC ID: NT8-VVMIBREGIO, FCC ID: NZLADHLS, FCC ID: OAYARS4B, FCC ID: OAYARS5B, FCC ID: OYGTSSRE4UD, FCC ID: OYGTSSRE4UF, FCC ID: OYGTSSSG4G5, FCC ID: QIPALAS6A-US, FCC ID: QISME919BS-567BN, FCC ID: QIS-ME919BS-567BNB, FCC ID: QZ9-KA3, FCC ID: RK7MBC-NAR, FCC ID: RK7MBC-NAR2, FCC ID: RK7185-00, FCC ID: RK7186-00, FCC ID: RX2BNFHL, FCC ID: RX2BNFLL, FCC ID: T8GA270, FCC ID: T8GA475, FCC ID: T8GA476, FCC ID: T8GP114, FCC ID: VPYL81KD, FCC ID: WJLHT-5, FCC ID: NF3-FR5CUEC, FCC ID: NBG01RS55, FCC ID: NF3-F5CP42, FCC ID: NBG01RS53, FCC ID: NBGFS125C1, FCC ID: BEJ-MIB30IWR-E, FCC ID: BEJTLVHM3IU-N, FCC ID: 2AXPS-WPC003-1, FCC ID: 2AXPS-WPC003-5, FCC ID: 2ACC7DDAECE02.

Interference statement

This device complies with part 15 of the FCC Rules. Operation is subject to the following two conditions:

- (1) This device may not cause harmful interference, and
- (2) This device must accept any interference received, including interference that may cause undesired operation.

CAUTION TO USERS: Changes or modifications not expressly approved by the party responsible for compliance could void the user’s authority to operate the equipment.

Wireless notice

This device complies with FCC radiation exposure limits set forth for an uncontrolled environment and meets the FCC radio frequency (RF) Exposure Guidelines. This transmitter must not be colocated or operating in conjunction with any other antenna or transmitter. The antenna should be installed and

operated with minimum distance of 20 cm between the radiator and your body.

FCC Class A digital device notice

This equipment has been tested and found to comply with the limits for a Class B digital device, pursuant to Part 15 (and to Part 18) of the FCC Rules. These limits are designed to provide reasonable protection against harmful interference in a residential installation. This equipment generates, uses and can radiate radio frequency energy and, if not installed and used in accordance with the instructions, may cause harmful interference to radio communications. However, there is no guarantee that interference will not occur in a particular installation.

FCC Class B digital device notice

NOTE: This equipment has been tested and found to comply with the limits for a Class B digital device, pursuant to Part 15 of the FCC Rules. These limits are designed to provide reasonable protection against harmful interference in a residential installation. This equipment generates, uses and can radiate radio frequency energy and, if not installed and used in accordance with the instructions, may cause harmful interference to radio communications. However, there is no guarantee that interference will not occur in a particular installation. If this equipment does cause harmful interference to radio or television reception, which can be determined by turning the equipment off and on, the user is encouraged to try to correct the interference by one or more of the following measures:

- Reorient or relocate the receiving antenna.
- Increase the separation between the equipment and receiver.
- Connect the equipment into an outlet on a circuit different from that to which the receiver is connected
- Consult the dealer or an experienced radio/TV technician for help.

Ucrânia

Para declarações de conformidade, consulte www.volkswagen.com/generalinfo.

Emirados Árabes Unidos

TRA, REGISTERED No. DEALER No

ER01458/21, ER0029197/10, DA0014517/08,
ER0109760/13, DA0043253/10, ER0126849/14, DA0127935/14,
ER0130894/14, DA44932/15, ER0130898/14, DA44932/15,
ER0130932/14, DA44932/15, ER01458/21, DA0018994/09,
ER34947/14, DA0043252/10, ER35080/14, DA0028019/10,
ER35423/14, DA35176/14, ER36213/14, DA36758/14,
ER37557/15, DA0028019/10, ER37571/15, DA0028019/10,
ER37807/15, DA38660/15, ER39135/15, DA36758/14,
ER39136/15, DA36758/14, ER39739/15, DA36758/14,

ER40309/15, DA44932/15, ER40510/15, DA44932/15,
ER40885/15, DA44877/15, ER42982/15, DA36758/14,
ER43831/16, DA36758/14, ER45185/16, DA36758/14,
ER45520/16, DA44932/15, ER46667/16, DA38660/15, ER46796/16,
ER47876/16, DA44932/15, ER47877/16, DA44932/15,
ER47887/16, DA28019/10, ER48223/16, DA44932/15,
ER49378/16, DA38660/15, ER49719/16, DA0062437/11,
ER49796/16, DA35176/14, ER50430/16, ER51643/17, DA44932/15,
ER53878/17, DA44932/15, ER53915/17, DA44932/15,
ER53925/17, DA44932/15, ER54754/17, DA0043253/10, ER54922/17,
ER55421/17, DA36758/14, ER61136/18, DA40068,
ER61137/18, DA0089862/12, ER62566/18, DA44932/15,
ER62570/18, DA44932/15, ER63911/18, DA44932/15, ER64149/18,
ER64150/18, ER65216/18, ER65415/18, ER65217/18, ER65416/18,
ER66801/18, DA77281/18, ER66978/18, DA36758/14, ER66969/18,
ER67571/18, ER67572/18, ER67685/18, ER68006/18, DA40068/15,
ER68096/18, DA36975/14, ER68097/18, DA36975/14,
ER68568/19, DA76163/18, ER68570/19, ER68572/19,
ER69987/19, DA44932/15, ER70009/19, DA44932,
ER70046/19, DA44932, ER70534/19, ER70554/19, DA0043253/10,
ER70616/19, DA44932/15, ER71148/19, DA0043253/10,
ER71355/19, DA38660/15, ER71413/19, DA0089862/12,
ER71414/19, DA0089862/12, ER72288/19, ER72723/19, ER72725/19,
ER73393/19, DA0086237/12, ER74095/19,
ER75266/19, DA0086237/12, ER76113/19, ER76114/19,
ER76324/19, DA56674/16, ER76515/19, ER76869/19,
ER77956/20, DA76153/18, ER78093/20, DA36975/14,
ER78187/20, DA36975/14, ER79367/20, ER80171/20,
ER81399/20, DA0089862/12, ER88450/20, DA0086237/12,
ER88708/20, ER89638/20, DA36975/14, ER90272/20, DA0028019/10,
ER90294/20, DA0043253/10, ER90295/20, DA0043253/10,
ER91750/20, ER95816/21, DA36758/14, ER97243/21, ER64150/18,
ER64149/18, DA36975/14, ER98887/21, DA77281/18,
ER65217/18, DA36975/14, ER65216/18, DA36975/14,
ER00657/21, DA44932/15, ER00660/21, DA44932/15,
ER65416/18, DA36975/14, ER65415/18, DA36975/14, ER01458/21,
ER66978/18, DA36758/14, ER42982/15, DA36758/14, ER42982/15,
ER43831/16, DA36758/14, ER67685/18, DA36975/14,
ER66801/18, DA77281/18, ER68006/18, DA40068,
ER68568/19, DA36975/14, ER68571/19, DA36975/14,
ER68572/19, DA36975/14, ER68570/19, DA36975/14,
ER68096/18, DA36975/14, ER68097/18, DA36975/14,
ER45185/16, DA36758/14, ER05443/22, DA36758/14, ER68239/18,
ER67572/18, DA77281/18, ER67571/18, DA77281/18,
ER67572/18, DA77281/18, ER70532/19, DA36975/14,
ER70534/19, DA36975/14, ER70751/22, DA77281/18,
ER70554/19, DA0043252/10, ER71148/19, DA0043252/10,
ER10098/22, DA0110016/13, ER72724/19, DA36975/14,
ER72725/19, DA36975/14, ER72723/19, DA36975/14, ER72288/19,
ER69987/19, DA44932/15, ER45520/19, DA44932/15,
ER70046/19, DA44932/15, ER47877/16, DA44932/15,
ER47876/16, DA44932/15, ER48223/16, DA44932/15,
ER71414/19, DA36975/14, ER71413/19, DA36975/14,
ER75266/19, DA0086237/12, ER76115/19, DA77281/18,
ER76113/19, DA77281/18, ER76686/19, DA36975/14, ER50430/16, ,
ER78187/19, DA36975/14, ER51643/17, DA44932/15,
ER78942/20, DA0086237/12, ER78955/20, DA0086237/12,

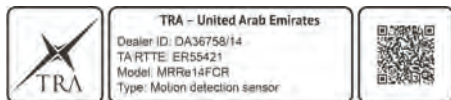

Fig. 213



Fig. 214



Fig. 215

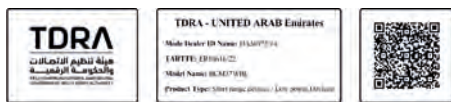

Fig. 216

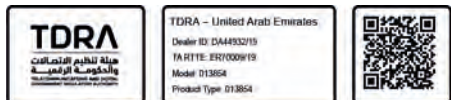

Fig. 217



Fig. 218



Fig. 219



Fig. 220



Fig. 221

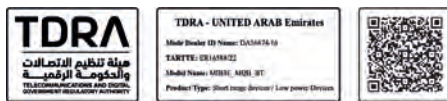

Fig. 222



Fig. 223



Fig. 224

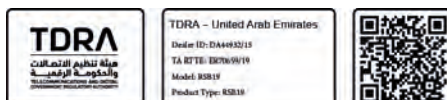

Fig. 225



Fig. 226



Fig. 227



Fig. 228



Fig. 229



Fig. 230



Fig. 231

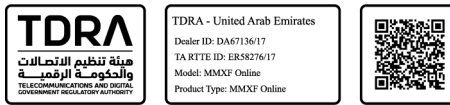

Fig. 232



Fig. 233



Fig. 234



Fig. 235



Fig. 236



Fig. 237

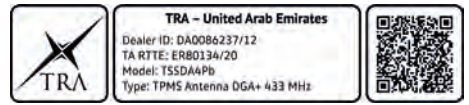

Fig. 238



Fig. 239



Fig. 240



Fig. 241



Fig. 242



Fig. 243 Identificação de acordo com a lei de radiocomunicações.

Vietnã

ICT

SunTech VietNam Technology Company Limited, C00082015, SUNTECH VietNam, SUNTECH VN:

71/CVT-TT3

220221.01-TN, 220208.14-TN, 773/TTDLCL-CN, 210816.05-TN, 210526.20-TN, 2108106.04-TN, 3568/CVT-CNDV, 210526.21-TN, 2357/CVT-CL, 220310.03-TN, 220321.12-TN, 220607.09-TN

A0292190321AF04A3, A0406070421AF04A3, A0407070421AF04A3, A0858170820AF04A3, A2029161221AA04A3, B0401220321AE01A3, B0411230321AF04A3, B1189140520AF04A2, B2110171214BE11A2, B0423060422AF04A3, B0609240522AF04A3, B0620300522AE01A3, 0735240622AF04A3, B0734240622AF04A3, B0812080722AF04A3, B0813080722AF04A3, B0814080722AF04A3, B0808080722AF04A3, B0809080722AF04A3, B0810080722AF04A3, B0811080722AF04A3, B0815080722AF04A3, B0816080722AF04A3, B1093160822AE01A3, B1092160822AE01A3, B1089160822AE01A3, B1437261022AF04A3, B1647291122AF04A3, B1646291122AF04A3.

C0032060315BE01A2, C0032210220AF04A2, C0033060315BE01A2, C0055100417AF04A2, C0101230419AF04A2, C0118220519AF04A2, C0119220519AF04A2, C0124040520AF04A2, C0135110520AF04A2, C0141020718AF04A2, C0150270520AF04A2, C0158100620AF04A2, C0159100620AF04A2, C0161110620AF04A2, C0162110620AF04A2, C0163110620AF04A2, C0174020818AF04A2, C0175020818AF04A2, C0181260620AF04A2, C0182260620AF04A2, C0183260620AF04A2, C0184260620AF04A2, C0197111217AF04A2, C0229240919AF04A2, C0238150321AF04A3, C0239150321AF04A3, C0289310321AF04A3, C0307010920AF04A3, C0308010920AF04A3, C0309010920AF04A2, C0319091219AF04A2, C0470201120AF04A3, C0438061120AF04A3, C01360900222AF04A3, C0197280222AF04A3, C0237070322AF04A3, C0577170522AF04A3, C1064310822AF04A3

Hella KGaA Hueck Co.: A0858170820AF04A3, B134510122AF04A3, B1346101022AF04A3, B1347101022AF04A3, B1344101022AF04A3, B1346101022AF04A3, C0013190118AF04A2, C0036120121AF04A3, C0065120418AF04A2, C0068190418AF04A2, C0080180319AF04A2, C0092300320AF04A2, C0100100420AF04A2, C0163150719AF04A2, C0177011117AF04A2, C0178011117AF04A2, C0181230221AF04A3, C0205060916AF04A2, C0226170918AF04A2, C0314061219AF04A2, C0952190821AF04A3, C0953190821AF04A3, C1071270921AF04A3, C1099011021AF04A3, C1100011021AF04A3, C0136090222AF04A3, C0197280222AF04A3, C1239021122AF04A3, C124002122AF04A3, C1798281222AF04A2

Dados técnicos

Orientações sobre os dados técnicos

Conceitos básicos quanto às indicações

Se não houver especificação contrária ou indicação especial, valem os dados técnicos do modelo básico. Com equipamentos especiais, versões diferentes do modelo, veículos especiais e nos equipamentos segundo o país podem resultar valores diferentes. Prevaecem as indicações nos documentos de licenciamento do veículo.

Nos documentos oficiais do veículo, pode-se verificar com qual propulsão e potência o veículo está equipado.

Peso

Os valores de peso em ordem de marcha nas tabelas a seguir são válidos para o veículo pronto para condução com o condutor 75 kg (cerca de 165 lbs), com fluidos, incluindo o abastecimento de 90 % de combustível e, se for o caso, com ferramenta e pneu reserva. O peso em ordem de marcha indicado é aumentado devido a equipamentos opcionais e à instalação posterior de acessórios, reduzindo proporcionalmente a carga permitida.

A carga é composta pelos seguintes pesos:

- Passageiros.
- Toda a bagagem dentro e fora do veículo.
- Peças agregadas

O peso total máximo permitido do veículo e a carga admissível sobre o eixo nunca devem ser excedidos. Os valores admissíveis estão indicados no certificado de segurança ou na plaqueta de identificação na coluna B do lado do condutor → Página 325 → Página 324.

Performances

As performances foram determinadas sem versões limitadoras de performance, como, por exemplo, peças agregadas.

Por motivos de aprovação técnica ou motivos fiscais, os dados de potência e a performance podem ser diferentes.

Em algumas motorizações com chassi off-road, a velocidade máxima pode estar limitada e, por isso, mais baixa.

Rampa máxima

A rampa máxima é o dado da condição de condução em subidas, até a qual o veículo pode subir um aclive com força própria. Isso depende, entre outras coisas, do pavimento da rodovia, das condições climáticas e da potência do motor. Os valores valem para um

veículo que se encontra em movimento, não para o arranque a partir de uma parada.

O aclive (rampa) superado num percurso de 100 m (cerca de 300 pés) é indicado em porcentagem ou em graus (100 % = 45 graus).

Número de identificação do veículo

Estrutura do número de identificação do veículo

O número de identificação do veículo (número do chassi, VIN) é composto por 17 caracteres. Esses caracteres estão agrupados em sete grupos.

A estrutura é explicada usando os seguintes exemplos do número de identificação do veículo.

Grupo	①			②			③		④	⑤	⑥	⑦					
Local	1	2	3	4	5	6	7	8	9	10	11	12	13	14	15	16	17
Exemplo	W	V	W	Z	Z	Z	C	B	Z	M	E	4	0	0	9	5	3
	W	V	W	A	F	2	9	N	4	8	Y	0	0	0	0	0	1

① Identificação do fabricante do veículo:

WVW Volkswagen

WVG Volkswagen

1VW Volkswagen Group of America Inc., Volkswagen de México, S.A. de C.V

3VW Volkswagen de México, S.A. de C.V

XW8 LLC Volkswagen Group Rus (Volkswagen/ Skoda Kaluga)

MFB Motor Garuda Matraman (Indonésia)

② Caracteres de preenchimento: os caracteres de preenchimento podem diferir de fabricante para fabricante ou conter informações sobre a forma da carroceria e o tipo de transmissão.

③ Classe de veículo por modelo:

14 ID.7

3H Arteon

5T Touran

6R Polo

AC T-Roc Cabriolet

BV Golf

CB Passat

CA Atlas

RC Touareg

Conforme o fabricante, os dígitos 7 a 9 também podem conter informações sobre o tipo de combustível (7) e a classe do veículo (8 e 9).

④ Caractere de preenchimento ou dígito de verificação: conforme o fabricante, o caractere de preenchimento ou o dígito de verificação pode ser diferente.

⑤ Índice VIN por ano-modelo:

P 2023

R 2024

S 2025

T 2026

U 2027

⑥ Local de produção, fábrica:

C Volkswagen Fábrica de Chattanooga

D Fábrica da Volkswagen em Bratislava

E Volkswagen Fábrica de Emden

K Fábrica da Volkswagen em Osnabrück

Ou: fábrica da Volkswagen em Kaluga

M Fábrica da Volkswagen em Puebla

P Fábrica da Volkswagen em Zwickau

T Volkswagen Fábrica de Pune

U Fábrica da Volkswagen em Uitenhage

V Fábrica da Volkswagen em Palmela

W Volkswagen Fábrica de Wolfsburg

Y Fábrica da Volkswagen em Pamplona

A atribuição de letras para o tipo de produto pode divergir de acordo com o veículo ou pode ser dupla.

⑦ Número atual de produção em cada ano-modelo.

Posição do número de identificação do veículo



Fig. 244 No para-brisa: número de identificação do veículo.

O número de identificação do veículo pode ser lido por meio de um visor no para-brisa. O visor se encontra lateralmente na parte inferior do para-brisa.

Plaqueta de identificação

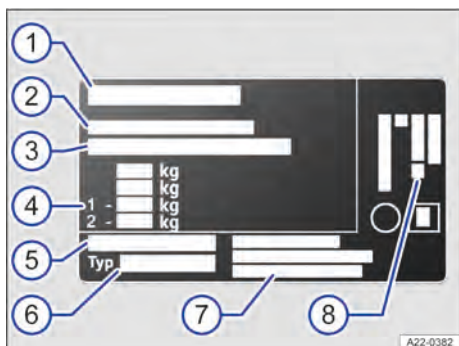

Fig. 245 Plaqueta de identificação (representação esquemática): variante 1.

Dependendo do país, pode ser indicado o número da homologação de tipo, por exemplo, número da licença de uso CE.

- ① Identificação do fabricante.
- ② Homologação de tipo.
- ③ Número de identificação do veículo.
- ④ Peso bruto admissível.

Capacidade de tração admissível (veículo de tração e rebocagem).

Carga admissível sobre o eixo dianteiro.

Em alguns modelos, dependendo do sistema Infotainment, o número de identificação do veículo pode ser mostrado no menu *Serviço* ou nas configurações do veículo. Adicionalmente, o número de identificação do veículo pode se encontrar na plaqueta de identificação.

Adicionalmente, dependendo do modelo, do país e da motorização, o número de identificação do veículo pode estar estampado nos seguintes locais:

- No compartimento do motor: na calha de água direita.
- No compartimento do motor, na cúpula da coluna da suspensão direita.
- No compartimento do motor, nas proximidades da dobradiça da tampa dianteira, no lado direito do veículo.
- Atrás do banco dianteiro embaixo do revestimento do assoalho.

Carga admissível sobre o eixo traseiro.

- ⑤ Número de aprovação de tipo, de acordo com o país.
- ⑥ Modelo de veículo.
- ⑦ Endereço do fabricante.
- ⑧ Código do motor.

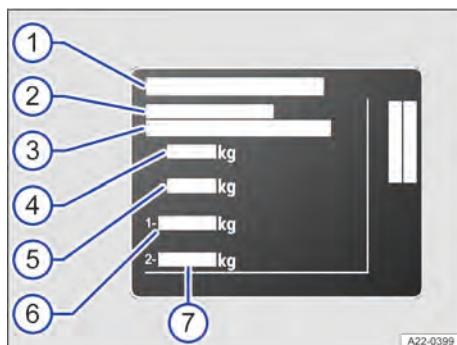

Fig. 246 Plaqueta de identificação (representação esquemática): variante 2.

Dependendo do país, pode ser indicado o número da homologação de tipo, por exemplo, número da licença de uso CE.

- ① Identificação do fabricante.
- ② Homologação de tipo.
- ③ Número de identificação do veículo.

- ④ Peso bruto admissível.
- ⑤ Capacidade de tração admissível (veículo de tração e reboque).
- ⑥ Carga admissível sobre o eixo dianteiro.
- ⑦ Carga admissível sobre o eixo traseiro.

Dependendo do país e do modelo, a plaqueta de identificação é vista após abrir a porta do condutor e a porta do passageiro dianteiro na área inferior da coluna da porta. Veículos para determinados países de exportação não possuem plaqueta de identificação.

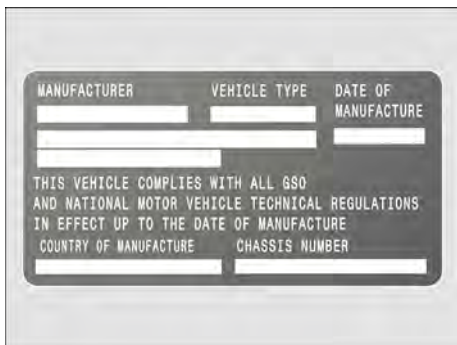

Fig. 248 Certificado de segurança (representação esquemática).

Certificado de segurança



Fig. 247 Certificado de segurança (representação esquemática).

Um certificado de segurança na coluna da porta do condutor exibe as seguintes informações:

- Modelo de veículo.
- Fabricante.
- Data de fabricação.
- País de fabricação.
- Número de identificação do veículo.

Dimensões

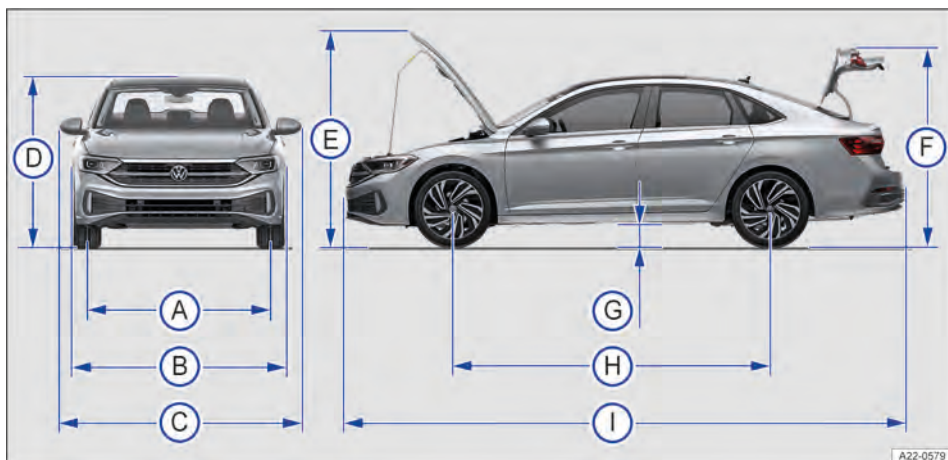

Fig. 249 Dimensões do veículo.

As informações na tabela são válidas para o modelo básico na versão básica.

Devido a outros tamanhos de aros e rodas, equipamentos variados, diferentes versões do modelo e a construção posterior de acessórios, bem como no caso de veículos especiais e no caso de veículos para outros países, os valores fornecidos podem divergir.

As informações sobre a composição dos dados de peso podem ser encontradas na seção → Página 322.

Para massas não especificadas, os valores não estavam disponíveis no momento da impressão.

Jetta

Legenda para Fig. 249:			Jetta
(A)	Bitola dianteira	mm	1540
	Bitola traseira	mm	1534
(B)	Largura	mm	1799
(C)	Largura de espelho retrovisor externo a espelho retrovisor externo	mm	2037
(D)	Altura em caso de peso em ordem de marcha até o canto superior do teto e peso em ordem de marcha	mm	1476
	Altura em caso de peso em ordem de marcha com antena GPS e peso em ordem de marcha	mm	1480
(E)	Altura com a tampa dianteira aberta e peso em ordem de marcha	mm	1866
(F)	Altura com a tampa traseira aberta e peso em ordem de marcha	mm	1786
(G)	Altura livre do solo com peso em ordem de marcha entre os eixos	mm	167
(H)	Distância entre eixos com carga total	mm	2688
	Diâmetro mínimo de giro	m	-
(I)	Comprimento de para-choque a para-choque	mm	4738

GLI

Legenda para Fig. 249:			GLI
(A)	Bitola dianteira	mm	1537
	Bitola traseira	mm	1541

Legenda para Fig. 249:			GLI
ⓑ	Largura	mm	1799
ⓒ	Largura de espelho retrovisor externo a espelho retrovisor externo	mm	2037
ⓓ	Altura em caso de peso em ordem de marcha até o canto superior do teto e peso em ordem de marcha	mm	1466
	Altura em caso de peso em ordem de marcha com antena GPS e peso em ordem de marcha	mm	1471
ⓔ	Altura com a tampa dianteira aberta e peso em ordem de marcha	mm	1855
ⓕ	Altura com a tampa traseira aberta e peso em ordem de marcha	mm	1777
ⓖ	Altura livre do solo com peso em ordem de marcha entre os eixos	mm	159
ⓗ	Distância entre eixos com carga total	mm	2681
	Diâmetro mínimo de giro	m	-
ⓘ	Comprimento de para-choque a para-choque	mm	4747

Capacidade do tanque

O tanque de combustível tem o seguinte volume:

- aproximadamente 50 l (13,2 gal)
- aproximadamente 55 l (14,5 gal) em veículos com tração nas quatro rodas

 A capacidade do tanque de combustível inclui um volume de reserva indefinido que permanece no tanque se o indicador do nível de combustível indicar um tanque vazio. O volume de reserva é variável e não pode ser usado com segurança para aumentar a autonomia residual.

Motores a gasolina

1.4 l, 4 cilindros, TSI[®], 110 kW, motor a gasolina

Vista geral do motor

Potência	kW	110 a 5400 rpm	
Código do motor (CDM)		DSJA	
Torque máximo	Nm	250 a 1400 – 3500 rpm	
Transmissão		AG6	SG6
Velocidade máxima	km/h	– ^{a)}	– ^{a)}

^{a)} Dados indisponíveis no momento da impressão.

Especificações de peso e cargas sobre o eixo

Transmissão		AG6	SG6
Peso em ordem de marcha com condutor → Página 322	kg	1395 – 1397	1367 – 1369
Peso bruto admissível	kg	1860	1830
Carga admissível sobre o eixo dianteiro	kg	960 – 970	940
Carga admissível sobre o eixo traseiro	kg	940 – 950	940

2.0 l, 4 cilindros, TSI[®], 169 kW, motor a gasolina

Vista geral do motor

Potência	kW	169 a 4.700 – 6.200 rpm
Código do motor (CDM)		CXDB
Torque máximo	Nm	350 a 1500 – 4600 rpm
Transmissão		DSG [®] 7
Velocidade máxima	km/h	– ^{a)}

a) Dados indisponíveis no momento da impressão.

Especificações de peso e cargas sobre o eixo

Peso em ordem de marcha com condutor → Página 322	kg	1515 – 1527
Peso bruto admissível	kg	1960 – 1970
Carga admissível sobre o eixo dianteiro	kg	1030 – 1040
Carga admissível sobre o eixo traseiro	kg	980

2.0 l, 4 cilindros, TSI[®], 170 kW, motor a gasolina

Vista geral do motor

Potência	kW	170 a 5.000 – 6.200 rpm
Código do motor (CDM)		DKFA
Torque máximo	Nm	350 a 1500 – 4400 rpm
Transmissão		DSG [®] 7
Velocidade máxima	km/h	– ^{a)}

a) Dados indisponíveis no momento da impressão.

Especificações de peso e cargas sobre o eixo

Transmissão		DSG [®] 7
Peso em ordem de marcha com condutor → Página 322	kg	1551
Peso bruto admissível	kg	2000
Carga admissível sobre o eixo dianteiro	kg	1060
Carga admissível sobre o eixo traseiro	kg	990

Abreviaturas utilizadas

Abreviatura	Significado
A2DP	Advanced Audio Distribution Profile: tecnologia independente de fabricante para a transmissão de sinais de áudio via Bluetooth.
AAC	Advanced Audio Coding: formato para compactar arquivos de áudio.
ABS	Sistema antibloqueio do freio.
ACC	Adaptive Cruise Control: controle automático de distância.
ACEA	Association des Constructeurs Européens d'Automobiles: associação dos fabricantes europeus de automóveis.
ACT	Gerenciamento dos cilindros ativo.
AF	Alternative Frequency: Automatische Senderverfolgung.
AGM	Absorbent Glass Mat: bateria do veículo 12 V com um eletrólito ligado em lâ de vidro.
ALAC	Apple Lossless Audio Codec: formato para compactar arquivos de áudio.
AM	modulação de amplitude: onda média.
APE	Monkey's Audio: formato para compactar arquivos de áudio.
API	American Petroleum Institute: grupo de interesse do setor de petróleo e gás, incluindo o setor petroquímico nos EUA.
ASR	Controle de tração.
AUX	Auxiliary Input: entrada de áudio adicional.
AVRCP	Audio Video Remote Control Profile: tecnologia independente de fabricante para comando remoto de fontes de áudio via Bluetooth.
BAS	Assistente de frenagem.
CDM	Código do motor.
DAB	Digital Audio Broadcasting: Padrão de transmissão digital para rádio digital.
diagnóstico on-board	On-Board Diagnostic System
DIN	Instituto Alemão de Normatização.
DOT	Department of Transportation: departamento de transportes dos EUA.
DSG	Transmissão de dupla embreagem DSG.
ECE	Economic Commission for Europe: Comissão Econômica Europeia.
EDS	Bloqueio eletrônico do diferencial.
EON	Enhanced Other Network: suporte a outras redes de estação de rádio.
ESC	Programa eletrônico de estabilidade.
eSIM	Embedded Subscriber Identity Module: cartão SIM fixo e não substituível.
FLAC	Free Lossless Audio Codec: formato para compactar arquivos de áudio.
FM	modulação de frequência: onda ultracurta, VHF.
FMVSS	Federal Motor Vehicle Safety Standards: normas federais de segurança para veículos motorizados.
GPS	Global Positioning System: sistema global de navegação por satélite para determinação da posição.
GRA	Sistema regulador de velocidade.
HFP	Hands-free Profile: telefonia sem fio.
ILSAC	International Lubricants Standardization and Approval Committee: órgão estadunidense para especificação e certificação de lubrificantes.
ISO	International Organization for Standardization: Organização Internacional de Normatização.
LCD	Liquid Crystal Display: tela de cristal líquido.
LED	Light Emitting Diode: diodo emissor de luz.
MAP	Message Access Profile: protocolo para envio de SMS e e-mails.

Abreviatura	Significado
MP2	formato para compactar arquivos de áudio.
MP3	formato para compactar arquivos de áudio.
MP4	formato para compactar arquivos de áudio.
MPEG	Moving Picture Experts Group.
NFC	Near Field Communication: padrão para transmissão de dados a curta distância utilizando tecnologia de rádio
OPUS	formato para compactar arquivos de áudio.
PBAP	Phone Book Access Profile: tecnologia independente de fabricante para transferência dos dados da agenda telefônica do celular.
PIN	de segurança número de identificação pessoal.
QR-Code	Quick Response Code: representação binária de dados codificados.
RDS	Radio Data System: sistema de dados de rádio para serviços adicionais.
RoHS	Restriction of Certain Hazardous Substances: diretiva sobre a restrição de substâncias perigosas em equipamentos elétricos e eletrônicos.
RON	Índice de octanagem: medida para determinar o poder antidetonante da gasolina.
rSAP	remote SIM Access Profile: protocolo de transferência de dados Bluetooth.
SAE	Society of Automotive Engineers: sociedade de engenheiros automotivos.
SD	Secure Digital (Memory Card): entrada de cartão de memória digital.
SDHC	Secure Digital High Capacity : desenvolvimento adicional do cartão SD.
SIM	Subscriber Identity Module: módulo de identificação do interlocutor.
SMS	Short Message Service: serviço de mensagens curtas.
TIN	Tire Identification Number: Número de identificação do pneu.
TP	Traffic Program: Identificação de rádio de trânsito. Função de rádio de trânsito no modo rádio.
TPS	posição da válvula borboleta
TWI	Tread Wear Indicator: indicador de desgaste do perfil.
UPnP	Universal Plug and Play: padrão para a ativação de dispositivos entre fabricantes.
USB	Universal Serial Bus: sistema de Bus serial para conexão de dispositivos externos.
VIN	Número de identificação do veículo.
WAV	Waveform: formato do arquivo de áudio.
wi-fi	Wireless Fidelity: rede sem fio.
WMA	formato para compactar arquivos de áudio.
WPS	Wi-Fi Protected Setup: padrão para configuração simples de uma rede local sem fio com criptografia.
XDS	Extensão do bloqueio eletrônico do diferencial.



Índice remissivo

A

Abastecer		
combustível	218	
indicador do nível de combustível	25	
indicador do nível de combustível digital	24	
ver Combustível	216	
Abertura e fechamento de conforto		
teto solar panorâmico	78	
vidros	75	
Abertura independente da porta	67	
ABS		
ver Sistema antibloqueio do freio (ABS)	172	
ACC		
ver Controle automático de distância (ACC)	144	
Acendedor de cigarro	175	
Acessório	292	
Acidente		
lista de controle	56	
proteger o veículo	56	
Adaptive Cruise Control		
ver Controle automático de distância (ACC)	144	
Água dos lavadores dos vidros		
verificar e reabastecer	241	
Airbag frontal do passageiro dianteiro		
desligar com interruptor acionado pela chave	45	
ver Sistema de airbag	43	
Airbags frontais		
ver Sistema de airbag	45	
Airbags laterais		
ver Sistema de airbag	47	
Airbags para cabeça		
ver Sistema de airbag	48	
Ajustar		
apoio para cabeça	85	
banco dianteiro eletricamente ajustável	81	
função de memória	87, 88	
volante	79	
Ajustar o horário	29	
Alarme antirrebocagem	72	
Alavanca seletora		
bloqueio	127	
posições	126	
Alerta de velocidade		
ajustar	20, 23	
Alerta de velocidade ajustável		
ajustar	26	
Alertas sonoras		
cinto não colocado	38	
vista geral das luzes de advertência	14	
Alternar de marcha		
recomendação de marcha	136	
Amaciador		
os primeiros quilômetros	136	
pneus	259	
Android Auto	186	
Anexos e acoplamentos	294	
Antenas	299	
Anticongelante		
ver Água dos lavadores dos vidros	241	
ver Líquido de arrefecimento	247	
Aparelhos elétricos	176	
Apoio para cabeça	84, 85	
desinstalar e instalar	85	
App Connect		
configurações	184	
App-Connect	184	
Apple CarPlay	185	
Aquecimento	107	
aquecimento do banco	109	
aquecimento do volante	110	
desembaçador do vidro traseiro	111	
função de aquecimento	111	
Aquecimento do banco	109	
Aquecimento do volante	110	
Ar-condicionado		
ar-condicionado manual	106	
arrefecimento	107	
Climatronic	105	
distribuição de ar	108	
fluidos	300	
função de aquecimento	111	
função de desembaçamento	108	
função SYNC	107	
intensidade do ventilador	108	
menu no sistema Infotainment	106	
modo automático	106	
modo de recirculação de ar	108	
óleo de refrigeração	300	
potência de refrigeração máxima	107	
regulagem de temperatura	107	
solução de problemas	111	
Área de expansão		
ver Sistema de airbag	44	
Aros		
anéis do aro aparafusados	260	
elementos decorativos aparafusados	260	
identificação	260	
ASR		
ver Controle de tração (ASR)	172	
ASR Off		
ligar e desligar	172	
Assentos		
número de assentos	36	
Assistente de condução (Travel Assist)		
ver Travel Assist	154	
Assistente de frenagem (BAS)	172	

Assistente de frenagem de emergência (Front Assist)			
ver Front Assist		148	
Assistente de permanência na faixa (Lane Assist)			
ver Lane Assist		152	
Assistente de saída de vaga			
ligar e desligar		170	
Assistente em descidas		132	
Assoalho do compartimento de bagagem		213	
Auxílio à partida		230	
executar		230	
ponto de auxílio à partida		230	
Auxílio de estacionamento		167	
condução para frente		168	
função de frenagem de manobra		165	
ligar e desligar		168	
Auxílio técnico especializado		5	
Avaria relevante ao gás de escape		220	
B			
Bagageiro do teto		213	
carregar		215	
colocar		214	
ver Bagageiro do teto		213	
Banco		83	
Banco dianteiro		80	
ajustar eletricamente		81	
ajustar mecanicamente		81	
comandos elétricos		81	
comandos mecânicos		81	
Banco traseiro		83	
Bancos		80	
ajustar a posição do volante		79	
ver Posição no banco		36	
Bancos traseiros		82	
BAS			
ver Assistente de frenagem (BAS)		172	
Bateria			
descarte de baterias usadas		301	
ver Bateria (12 V)		230, 252	
ver Chave do veículo		63	
Bateria do telefone móvel			
instrumento combinado digital Pro		21	
Bateria do veículo (12 V)			
auxílio à partida		230	
carregar		254	
desconexão em caso de acionamento do airbag		252	
desligamento automático dos consumidores		255	
se descarrega		255	
solução de problemas		256	
verificar o nível de eletrólito		253	
Bateria do veículo (12V)		252	
desconectar e conectar		254	
substituir		254	
Bloqueio da alavanca seletora			
destravar emergencialmente		131	
Bloqueio da direção			
eletrônico		113	
mecânico		113	
Bloqueio do diferencial		172	
Bloqueio eletrônico do diferencial (EDS)		172	
Bluetooth			
instrumento combinado digital Basic		24	
instrumento combinado digital Pro		21	
modo áudio Bluetooth		180	
perfis		181	
Botão de partida		118	
Botão ECO			
ver Seleção do perfil de condução		133	
C			
Cadeira de criança		48	
categorias de aprovação		49	
classes de peso		49	
desligar o airbag frontal do passageiro dianteiro		45	
etiqueta adesiva do airbag		50	
fixar com cinto de fixação Top Tether		54	
fixar com cinto de segurança		55	
fixar com ISOFIX ou i-Size		53	
norma		49	
sistemas de fixação		52	
Caixa de primeiros socorros			
ver Kit de primeiros socorros		57	
Caixa selada			
ver Subwoofer		272	
Calota central			
instalar		273	
remover		273	
Calota da roda			
calota central		273	
calota integral		274	
capa de cobertura dos parafusos de roda		275	
Calota integral			
colocar		274	
remover		274	
Câmera		152	
dano		293	
limites		141, 164	
peças agregadas		293	
reparos		293	
Câmera de marcha a ré		168	
avaria		166	
estacionar		169	
ligar e desligar		169	
Câmera dianteira dos sistemas de assistência ao condutor		152	
Câmera multifunções			
limites		141	
Campos sensores		193	
Capacidade do tanque		327	
Capacidades			
capacidade do tanque		327	

Capas de cobertura dos parafusos de rodas			
colocar	275	Cinzeiro	175
remover	275	Cinzeiro móvel	175
Carga dos pneus	281	Climatronic	105
Carga sobre o teto	215	Cobertura em garantia	
dados técnicos	215	geral	297
Carregar		pintura e carroceria	297
compartimento de bagagem	212	Código de velocidade	281
orientações gerais	212	Código do motor	27
Caso de emergência	56	Colete de segurança	57
caso de pane	56	Comando de voz	209
lista de controle	56	Android Auto	186
luzes de advertência	56	comandos de voz	210
proteger a si mesmo e ao veículo	56	encerrar	210
Caso de pane		iniciar	210
lista de controle	56	palavra de ativação	210
proteger o veículo	56	símbolos	209
Catalisador		solução de problemas	211
ver Purificação do gás de escape	219	Comando de voz (Siri)	
Certificado de segurança	325	Apple CarPlay	186
Chamada de assistência	58	Comandos	
Chamada de emergência		banco dianteiro eletricamente ajustável	81
serviço de chamada de emergência	58	banco dianteiro mecanicamente ajustável	81
solução de problemas	61	Combustível	216
Chamada de informação	58	abastecer	218
Chave		gasolina	217
ver Chave do veículo	62	identificação	216
Chave de emergência	63	normas de combustível	216
Chave do veículo	62	solução de problemas	219
chave de emergência	63	tipos de combustível	216
está presa	122	Compartimento de bagagem	212
não autorizada	117	assoalho do compartimento de bagagem	213
não reconhecida	121	ver Compartimento de bagagem	212
solução de problemas	65, 66	Compartimento do motor	237
trocar a pilha-botão	63	caixa coletora de água	289
Cibersegurança		conservar e limpar	289
componentes de conectividade	178	orientações de segurança	237
mecanismos de segurança	178	Componentes de conectividade	178
minimizar os riscos	178	Comutar	
Cilindro da ignição		engatar a marcha a ré	125
chave do veículo	117	Concessionária Volkswagen	5
Cintos de segurança	37	Condução	
cinto torcido	39	com a tampa traseira aberta	138
colocar	39	forma de condução ecológica	137
conservar e limpar	290	forma de condução econômica	137
enrolador automático do cinto de segurança	41	no exterior	139
limitador de força do cinto de segurança	41	orientações para condução gerais	135
luz de advertência	38	passagens por água	139
manuseio	39	Condução com reboque	213
posição do cadarço do cinto de segurança	40	Condução no inverno	
pré-tensionador do cinto de segurança	41	correntes para neve	265
regulagem de altura do cinto de segurança	41	pneus de inverno	264
solicitação para colocar o cinto de segurança	38	Condução após um acidente	
tira	39	lista de controle	57
		Conexão	
		áudio wi-fi (WLAN)	181
		Bluetooth	180

por cabo	179	situações de condução	145
sem fio	179, 180	solução de problemas	148
USB	176	Controle de distância de estacionamento	
Conexão para diagnóstico	294	solução de problemas	166
Conexão USB	176	Controle de tração (ASR)	172
Conexões de mídias	179	ligar e desligar	172
Configurações de som	198	Controle parcial do veículo numa emergência médica	
Configurações do sistema	198	ver Emergency Assist	157
Configurações do veículo	34	Controle por gesto de mão	194
Conservação do veículo		Conversões	294, 299
antenas	299	Correntes para neve	265
cintos de segurança	290	roda de emergência	266
comandos	290	roda sobressalente compacta	266
compartimento do motor	289	Corrigir danos causados por impacto de pedras (orientação)	293
conservar e polir a pintura do veículo	286	Cronômetro	
couro natural	290	ver Laptimer do sistema Infotainment	30
couro sintético	290		
decoreação de madeira	290		
displays, telas	290		
externa	285, 288	D	
farol	290	Dados técnicos	322
filmes de proteção	289	capacidade do tanque	327
filmes decorativos	289	capacidades	327
frisos decorativos	290	carga sobre o teto	215
interna	285, 290	certificado de segurança	325
lanternas traseiras	290	conceitos básicos	322
lavadora de alta pressão	287	dimensões	326
lavagem do veículo	285	informação sobre pesos	322
lavagem manual	286	informações sobre rampa máxima	323
lentas da câmera	289	normas do óleo do motor	243
microfibras	290	orientações	322
operação no inverno	286	performances	322
palhetas dos limpadores dos vidros	288	plaqueta de identificação	324, 325
peças de plástico	290	pressão dos pneus	261
peças decorativas	290	Danos nos pneus	266
pintura do veículo	288	Declaração de conformidade	298
rodas	290	sistemas de radiotransmissão	303
sensores	289	Declive	
superfícies dos bancos com aquecimento dos bancos	290	desligar o veículo	160
superfícies dos vidros	288	Descansa-braço	86
têxteis	290	Descansa-braço central	86
vedações de borracha	290	Descarte	
vidros	290	baterias usadas	301
Consultar o prazo de serviço	28	dispositivos eletrônicos	301
Consumo médio	17, 21	pré-tensionador do cinto de segurança	42
Contador de rotações		sistema de airbag	302
ver Tacômetro	24	veículo em fim de vida	302
Controle automático das luzes (AUTO)		Descongela o cilindro da fechadura da porta	290
ligar e desligar	96	Desembaçador do vidro traseiro	111
Controle automático de distância (ACC)	144	Desgaste do pneu	264
ajustar	147	Desligamento de emergência	122
auxílio na ultrapassagem	145	Detector de pedestres	149
impedimento de ultrapassagem	145	Digital Cockpit	
indicadores do display	146	ver Instrumento combinado digital Basic	21
ligar e desligar	146	Digital Cockpit Pro	
limites do sistema	145	ver Instrumento combinado digital Pro	17
sistema de sensores	145	Dimensões	326
		Direção	

avariada	114	ajustar	103
direção assistida	113	funções de conforto	103
direção progressiva	113	rebaixamento do espelho retrovisor externo di-	
eletromecânica	113	reito	103
seletor basculante (Tiptronic)	127	regulagem dos espelhos sincronizada	103
servoassistência da direção	113	Estacionar	160
solução de problemas	114	Estacionar e manobrar	160
Direção eletromecânica	113	Etiquetas adesivas	299
Direção progressiva	113	Exterior	
Direitos autorais	190	requisitos de aprovação	139
Display	192-195	venda do veículo	139
limpar	199	Extintor de incêndio	58
DSG		F	
ver Transmissão de dupla embreagem		Faixas de frequências	200
DSG	128	Falha de combustão	220
E		Falha de funcionamento	
EDS		proteção de componentes	299
ver Bloqueio eletrônico do diferencial		teto de vidro	77
(EDS)	172	transmissão de dupla embreagem DSG	131
Em caso de emergência		Farol	90
caixa de primeiros socorros	57	conservar e limpar	290
extintor de incêndio	57	ver Trocar lâmpadas incandescentes	224
pacote de primeiros socorros	57	viagens internacionais	97
triângulo de segurança	57	Farol alto	
Emergency Assist	157	ligar e desligar	92
indicadores do display	157	Farol de rodagem diurna	91
ligar e desligar	157	Farol direcional estático	
modo de funcionamento	157	ver Farol de conversão	96
solução de problemas	158	Fechamento ou abertura de emergência	
Empresa especializada	5	porta do condutor	68
Encosto do banco traseiro		porta do passageiro dianteiro	69
rebater para frente	83	portas traseiras	69
rebater para trás	83	Ferramenta	
Engate de reboque		ver Ferramentas de bordo	221
ver Condução com reboque	213	Ferramentas de bordo	221
Enrolador automático do cinto de segurança	41	acomodação	221
Entrada de cartão SD	196	componentes	221
Entrada USB		Figuras	5
transmissão de dados	180	Filmes de proteção	
Enviar mensagens de texto	208	conservar e limpar	289
Equipamento de rádio	296	Filmes decorativos	
ESC		conservar e limpar	289
ver Programa eletrônico de estabilidade		Filtro de partículas de diesel	
(ESC)	171	ver Purificação do gás de escape	219
ESC Sport		Fluido de freio	250
ligar e desligar	172	especificação	251
Esclarecimentos	5	nível do fluido de freio muito baixo	252
Espelho de cortesia	104	solução de problemas	252
Espelho retrovisor externo		trocar	251
ver espelho retrovisor interno	102	verificar o nível do fluido de freio	251
Espelho retrovisor interno		Fluidos e recursos	240
funções de conforto	102	Fontes de áudio externas	
Espelhos	101	áudio Bluetooth	180
espelhos retrovisores externos	103	áudio wi-fi (WLAN)	181
Espelhos retrovisores		Freio	
espelho retrovisor interno	102	amaciar pastilhas de freio	115
Espelhos retrovisores externos		fluido de freio	250

função de frenagem de emergência	162	identificação da cor	229
indicador de desgaste das pastilhas de freio	116	modelos de fusíveis	229
intervenção de frenagem automática	165	trocar	229
pastilhas de freio	115	vista geral dos fusíveis	227, 228
potência do freio reduzida	116	G	
ruídos incomuns	116	Gasolina	
servofreio	172	ver Combustível	217
sistemas de assistência à frenagem	171	Gravador de dados de acidente	298
solução de problemas	116	Guardar mercadorias	212
Freio de estacionamento eletrônico		H	
arranque em subidas	162	Habitáculo	10
função de frenagem de emergência	162	Hodômetro parcial	
ligar e desligar	161	redefinir	20
sistema de lavagem de veículos automático	162	Hodômetro total	20
solução de problemas	162	I	
ver Freio de estacionamento eletrônico	161	i-Size	
Frenagem de emergência	165	ver Cadeira de criança	53
Frisos decorativos		Iluminação ambiente	98
conservar e limpar	290	Iluminação de orientação	95
Front Assist	148	Iluminação externa	
faixas de velocidade	149	ver Trocar lâmpadas incandescentes	224
sistema de sensores	150	Imobilizador eletrônico	117
Função Auto Hold		Indicação da marcha	
ligar e desligar	162	ver Recomendação de marcha	136
Função automática de fechamento e abertura		Indicações de direção	5
solução de problemas	76	Indicações de segurança	187
Função Coming home e Leaving home		Indicações sobre o telefone	
ligar e desligar	95	instrumento combinado digital Pro	21
Função de aquecimento		Indicador da temperatura externa	23
ver Ar-condicionado	111	instrumento combinado digital Pro	20
Função de carregamento sem fio	177	Indicador de controle dos pneus	
solução de problemas	178	falha de funcionamento	270
Função de desembaçamento	108	funcionamento	267
Função de frenagem de emergência		limites	269
ver Freio de estacionamento eletrônico	162	limites do sistema	269
Função de frenagem de manobra	165	luz de controle	270
Função de memória	87, 88	programar	269
Função de partida sem chave Keyless Start		solução de problemas	270
botão de partida	118	trocar os pneus	259
dar partida no motor	118	Indicador de dados de condução	26
ligar e desligar a ignição	118	Indicador de temperatura	
ver Função de partida sem chave Keyless Start	118	instrumento combinado digital Basic	23
Função de rádio de trânsito (função TP)	201	instrumento combinado digital Pro	20
Função SYNC		líquido de arrefecimento do motor	25
ver Ar-condicionado	107	Indicador do intervalo de serviço	28, 284
Função TP		Indicador do nível de combustível	
ver Função de rádio de trânsito (função TP)	201	digital	24
Função viva-voz	208	solução de problemas	25
Funcionamento do motor não adequado	219	Indicadores de desgaste	264
Funcionamento posterior do ventilador do radiador		Indicadores de quilometragem	
instrumento combinado digital Pro	20	instrumento combinado digital Pro	20
Funções do banco	86	Informações do cliente	297
Fusíveis	226	Informações sobre direitos autorais	299
cobertura	227, 228	Inspeção	283

ver Indicador do intervalo de serviço	28	Intensidade do ventilador	
Inspeção agora!		ver Ar-condicionado	108
ver Indicador do intervalo de serviço	28	Interface Bluetooth	180
Instrumento combinado		Interface de telefone	205
indicador de temperatura do líquido de arrefeci- mento do motor	25	acoplar	206
indicadores esportivos	29	agenda telefônica	207
instrumento combinado digital Pro	17	botões de discagem rápida	208
luzes de advertência e de controle	14	Comfort	205
serviço	27	conexão ativa e passiva	207
símbolos	14	contatos	207
textos de advertência e de informação	16	desligar	205
ver Instrumento combinado digital Basic	21	enviar mensagens de texto	208
Instrumento combinado digital		equipamento básico	205
código do motor	20, 24	favoritos	208
Instrumento combinado digital Basic		função	208
alerta de velocidade pneus de inverno	23	função viva-voz	208
bateria do telefone móvel	24	funções	207
Bluetooth	24	perfis de usuário	207
comando por meio do volante multifun- ções	22	símbolos	208
indicações sobre o telefone	24	telefonar	207
indicador do intervalo de serviço	28	Internet	182
indicador multifunções	27	conexão rápida (WPS)	183
indicador principal	22	eSIM	182
indicadores do display	21	pacotes de dados	182
indicadores paralelos	22	ponto de acesso wi-fi (WLAN)	182
instrumentos	21	propriedades técnicas	183
posição da alavanca seletora	24	via dispositivo móvel	182
recomendação de marcha	23	Interruptor acionado pela chave	
telas de informação	23	desligar o airbag frontal do passageiro diantei- ro	45
temperatura externa	23	Interruptor dos indicadores de direção	
Instrumento combinado digital Pro		ligar e desligar	90
ajustar o alerta de velocidade ajustável	26	sinais intermitentes de conforto	90
bateria do telefone móvel	21	Intervenção de frenagem automática	165
Bluetooth	21	ISOFIX	
comando por meio do volante multifun- ções	18	ver Cadeira de criança	48, 53
excluir a memória de dados de condução	26	K	
funcionamento posterior do ventilador do radia- dor	20	Keyless Access	65
indicações sobre o telefone	21	botão de partida	118
indicador da temperatura externa	20	função de partida sem chave Keyless	
indicador do intervalo de serviço	28	Start	118
indicador multifunções	26	Kick-down	129
indicadores de quilometragem	20	Kit de primeiros socorros	57
indicadores do display	17, 20	alojamento	57
instrumentos	17	L	
perfis de informação	19	Lâmpadas incandescentes	
posição da alavanca seletora	21	ver Trocar lâmpadas incandescentes	224
recomendação de marcha	20	Lane Assist	152
selecionar perfis de informação	19	câmera	152
telas de informação	19	câmera multifunções	152
trocar memória	26	indicadores do display	153
vistas	19	ligar e desligar	153
Instrumentos		limites do sistema	152
instrumento combinado digital Basic	21	sistema de sensores	152
instrumento combinado digital Pro	17	solução de problemas	154
		Lanternas traseiras	

conservar e limpar	290	farol alto	92
Laptimer do instrumento combinado	29	farol de conversão	96
Laptimer do sistema Infotainment		farol de rodagem diurna	91
tempos de voltas	30	função Coming home e Leaving home	95
Lavador de alta pressão	287	iluminação ambiente	98
Lavagem de veículo		iluminação de condução	90
lavadora de alta pressão	287	iluminação dos instrumentos e dos interruptores	97
sistema de lavagem automático	286	lanterna de neblina	94
Lavagem manual	287	lanterna do compartimento de bagagem	98
Lentes da câmera		lanterna do porta-luvas	98
conservar e limpar	289	ligar e desligar	91
Licenças	190	luz de estacionamento permanente em ambos os lados	95
Light Assist		luz de posição	94
ver Regulagem do farol alto	92	luzes internas e de leitura	98
Limitações de funcionamento		regulagem de alcance do farol	96
sistema de reconhecimento de cansaço	35	regulagem dinâmica de alcance do farol	97
Limitador de força		regulagem do farol alto (Light Assist)	92
teto de vidro	78	sinal de luz	92
vidros	76	solução de problemas	93
Limitador de força do cinto de segurança	41	Luz de controle	
Limpadores dos vidros	99, 222	PASSENGER AIR BAG OFF	45
alavanca dos limpadores dos vidros	99	PASSENGER AIR BAG ON	45
bicos dos lavadores do para-brisa aquecidos	99	sistema de airbag	44
função	99	sistema de controle dos pneus	270
levantar e aplicar	222	Luz de estacionamento	95
limpar as palhetas dos limpadores dos vidros	223	ligar e desligar	95
posição de serviço	222	Luz de estacionamento permanente	95
sensor de chuva e de luz	100	Luz de posição	94
solução de problemas	100	Luzes de advertência	56
trocar as palhetas dos limpadores dos vidros	223		
Líquido de arrefecimento		M	
especificação	248	Macaco	270, 276
nível do líquido de arrefecimento muito baixo	250	pontos de apoio	276
solução de problemas	250	Marcas	190
temperatura do líquido de arrefecimento muito alta	250	Marcas de aprovação	
verificar e reabastecer o nível do líquido de arrefecimento	248	sistemas de radiotransmissão	303
Líquido de arrefecimento do motor	247	Medidas	5
abertura para abastecimento	248	Memória de dados	
indicador de temperatura	25	gravador de dados de acidente	298
Lista de controle		memória de falhas	294
preparações para a troca de roda	271	Memória de erros	
suspender o veículo com o macaco	276	ver Memória de falhas	294
Locais com perigo de explosão	205	Memória de falhas	
Locais com prescrições especiais	205	conector	294
Locais de instalação		Mensagens de texto	
ver Sistema de airbag	44	enviar SMS	208
Locais de montagem e áreas de expansão		Menu do ar-condicionado no sistema Infotainment	106
ver Sistema de airbag	44	Menu Serviço	27
Luz	90	Mídia	202
alertas sonoras para luz não desligada	97	conectar e selecionar a fonte de mídia	203
ativar o desligamento automático da luz de posição ou de estacionamento	94, 95	estrutura de pastas	203
controle automático das luzes (AUTO)	96	favoritos	203
		função	203
		modo vídeo	203
		reprodução de entretenimento	203

reproduzir arquivos de mídia	203	verificar e reabastecer o nível do óleo do motor	244
símbolos	203	On-Board Diagnostic System (OBD)	294
Modificações no veículo	292, 294	Operação no inverno	77
etiquetas adesivas	299	teto de vidro	77
plaquetas	299	Orientações para condução	
Modificações técnicas	294	roda de emergência	273
etiquetas adesivas	299	roda sobressalente	273
off-road	295	Outros documentos aplicáveis	187
plaquetas	299		
protetor do cárter	295		
Modo automático		P	
ver Ar-condicionado	106	Pacote de primeiros socorros	
Modo de recirculação de ar	108	ver Kit de primeiros socorros	57
Modo ECO		Painel de instrumentos	10
ver Seleção do perfil de condução	133	sistema de airbag	43
Modo rádio		Para-brisa	
função	201	corrigir danos causados por impacto de pedras (orientação)	293
função de rádio de trânsito (função TP)	201	função de desembaçamento	108
função TP	201	reparar (orientação)	293
símbolos	201	substituir (orientação)	293
Modo Valet	199	ver Para-brisa	293
Modo viagem	97	Para-sol	104
Monitor de desempenho	31, 33	Parada do veículo	
Monitoramento do interior do veículo	72	proteger o veículo	56
riscos de alarmes falsos	72	Parafuso de bloqueio das rodas	
Motor		ver Parafusos de roda antifurto	275
amaciar	136	Parafusos de roda	270, 275
dar partida	119	capa de cobertura	275
desligar	121	torque de aperto	263, 278
ruídos	119	Parafusos de roda antifurto	270, 275
Motores a gasolina		Parar o veículo	160
dados técnicos	327	Particularidades	
Multi Collision Brake		proteção de componentes	299
ver Sistema de frenagem automática pós-colisão	172	sistema Infotainment	299
		Partida do motor	
N		controle do motor avariado	120
Número de identificação do veículo	323	desligamento de emergência	122
posição	324	limitador de rotação ativa	120
ver Número de identificação do veículo	323	performance reduzida	120
Número do chassi		solução de problemas	120
ver Número de identificação do veículo	323	Peças de reposição	292
Números de aprovação		Peças decorativas	
sistemas de radiotransmissão	304	conservar e limpar	290
		Pedais	114
O		Perfil de condução	
Óleo		ver Seleção do perfil de condução	133
ver Óleo do motor	242	Performances	
Óleo do motor	242	explicações sobre as especificações	322
abertura para abastecimento	244	Peso	
consumo	242	explicações sobre as especificações	322
nível do óleo do motor muito alto ou muito baixo	246	Pilha-botão	
normas	243	trocar na chave do veículo	63
pressão do óleo do motor muito baixa	246	Pintura do veículo	
solução de problemas	246	conservar e limpar	288
troca	243	Pintura fosca	
vareta de medição	244	lavadora de alta pressão	287
		remoção da sujeira persistente	286

sistema de lavagem automático	286	ver Auxílio à partida	230
Plaqueta de identificação	324, 325		
Plaquetas	299		
Pneus			
solução de problemas	266		
Pneus assimétricos	281		
Pneus de inverno	264		
limite de velocidade	265		
Pneus novos	258		
Pneus para o ano inteiro	264		
Pneus unidirecionais	281		
Ponto de acesso wi-fi			
conexão rápida (WPS)	183		
configurar	182		
Ponto de acesso wi-fi (WLAN)			
conectar fonte de áudio externa	181		
sistema Infotainment	182		
Ponto de acesso wi-fi (WLAN)			
desativar	183		
Porta do condutor			
luz de controle	67		
Porta-objetos	174		
Portas	66		
fechamento ou abertura de emergência	68		
luz de controle	70		
trava de segurança para crianças	69		
Posição da alavanca seletora			
instrumento combinado digital Basic	24		
instrumento combinado digital Pro	21		
Posição do caderço do cinto de segurança	40		
Posição do hodômetro total	17, 21		
Posição no banco			
ajustar	36		
posição no banco correta	36		
postura incorreta	36		
Pré-tensionador do cinto de segurança			
serviço e descarte	42		
Pré-tensionadores dos cintos de segurança	41		
Pressão do ar			
ver Pressão dos pneus	261		
Pressão dos pneus			
etiqueta de pressão dos pneus	261		
pressão de conforto dos pneus	261		
verificar	261		
Profundidade do perfil	264		
Programa eletrônico de estabilidade (ESC)	171		
ligar e desligar	172		
solução de problemas	173		
Programa Launch Control	129		
Proteção de componentes	299		
Proteção solar	104		
Protetor do cârter	295		
Purificação de gás de escape			
filtro de partículas	219		
Purificação do gás de escape	218		
catalisador	219		
solução de problemas	219		
Puxar			
		Q	
		Quilometragem	17, 21
		Quilometragem parcial	26
		R	
		Rádio	199
		banda de frequências	200
		exibição de logos de estação e da exibição de	
		slide de DAB	201
		faixas de frequência	200
		funções	200, 201
		ligar ou desligar a lista de estações resumi-	
		da	200
		lista de estações	200
		logos das estações	201
		modo SCAN	200
		salvar estações como favoritas	200
		selecionar estação	200
		tipo de recepção	200
		volante multifunções	200
		Rampa máxima	
		explicações sobre as especificações	323
		Rear View	
		ver Câmera de marcha a ré	168
		Rebocar	232
		argola de reboque	234, 236
		particularidades	233
		Reboque	
		instruções	233
		limitações	233
		veículo de reboque	234
		veículo rebocado	234
		ver Condução com reboque	213
		Reciclagem	301
		Reciclagem de resíduos	301
		Recolhimento de veículos em fim de vida	302
		Recomendação de intervalo	
		comandar	35
		ver sistema de reconhecimento de cansa-	
		ço	34
		Recomendação de marcha	136
		instrumento combinado digital Basic	23
		instrumento combinado digital Pro	20
		Regulagem de alcance do farol	96
		Regulagem de altura do cinto de segurança	41
		Regulagem de temperatura	
		ver Ar-condicionado	107
		Regulagem do farol alto	
		ver Regulagem do farol alto	92
		Regulagem do farol alto (Light Assist)	
		ligar e desligar	92
		limites do sistema	93
		Relógio digital	29
		Remover gelo	
		cilindro da fechadura da porta	290
		função de desembaçamento	108

Remover neve e gelo	288	trocar rodas	263
Remover resíduos de cera	288	Rotação do motor	
Reparos	292, 294	ver Tacômetro	24
etiquetas adesivas	299	S	
para-brisa	293	Seleção do perfil de condução	133
plaquetas	299	ajustar o perfil de condução	133
Revestimentos dos bancos		características dos perfis de condução	134
conservar e limpar	290	modo ECO	133
Roda de emergência		solução de problemas	135
correntes para neve	266	Seletores basculante	
montar	278	Tiptronic	127
orientações para condução	273	Sensor de chuva e de luz	100
remover	272	falha de funcionamento	100
Roda de reposição		Sensor de ponto cego	158
ver Roda de emergência	272	faixa de velocidade	158
ver Roda sobressalente	272	indicadores	159
Roda sobressalente		ligar e desligar	159
montar	278	limites do sistema	158
orientações para condução	273	sensor de ponto cego Plus	159
remover	272	solução de problemas	159
Roda sobressalente compacta		Sensor do radar	
correntes para neve	266	limites	141
Rodas		Sensores	140
conservar e limpar	290	acessórios	293
fazer manutenção	263	conservar e limpar	289
solução de problemas	266	danos	293
trocar	263	limites	164
Rodas e pneus		reparos	293
amaciar	259	solução de problemas	166
armazenar os pneus	259	Sentar	
carga dos pneus	281	ajustar o apoio para cabeça	85
códigos de velocidade	281	banco dianteiro ajustável eletricamente	81
correntes para neve	265	banco dianteiro ajustável mecanicamente	81
dados técnicos	279	desinstalar e instalar o apoio para cabeça	85
danos nos pneus	266	encosto do banco traseiro	83
desgaste do pneu	264	função de memória	87, 88
evitar danos	258	Serviço	
guardar a roda trocada	272	comprovante de serviço	283
identificação	279	condições de uso	284
indicadores de desgaste	264	escopo do serviço	284
inscrição dos pneus	279	eventos de serviço	283
manuseio de rodas e pneus	258	inspeção	283
penetração de corpos estranhos	266	intervalo de serviço fixo	283
pneus assimétricos	281	intervalo de serviço flexível	283
pneus de baixo perfil	281	plano digital de serviços	283
pneus de inverno	264	serviço de troca de óleo	283
pneus novos	259	serviços de manutenção	283
pneus para o ano inteiro	264	Serviço de chamada de emergência	
pneus unidirecionais	281	ver Chamada de emergência	58
pneus velhos	259	Serviço de troca de óleo	283
profundidade do perfil	264	Serviço de troca de óleo agora!	
roda de emergência	272	ver Indicador do intervalo de serviço	28
roda sobressalente	272	Serviço de troca de óleo e inspeção agora!	
solução de problemas	266	ver Indicador do intervalo de serviço	28
substituir os pneus	259	Servoassistência da direção	113
tipo de pneus	279	Servofreio	172
troca de roda	270		
trocar a roda	270		

Símbolo de chave fixa	28	Sistema de sensores	
Símbolos		limites	141
interface de telefone	208	Sistema de travamento e de partida Keyless Access sem chave	
mídia	203	ver Keyless Access	65
modo rádio	201	Sistema de travamento e partida Keyless Access sem chave	
ver Vista geral das luzes de advertência	14	bloqueio da direção	113
Sistema antibloqueio (ABS)		solução de problemas	66, 70
solução de problemas	173	Sistema Infotainment	187, 192–194
Sistema antibloqueio do freio (ABS)	172	antenas	299
Sistema de airbag	43	antes do primeiro uso	187
airbags frontais	45	blocos	197
airbags laterais	47	comando de voz	209
airbags para cabeça	48	comando gestual	194
desconexão da bateria do veículo (12 V)	252	configurações	198
desligar o airbag frontal do passageiro dianteiro	45	configurações de som	198
limitações	295	configurações do sistema	193, 198
locais de instalação	44	configurações do veículo	34
locais de montagem e áreas de expansão	44	Control Center	194, 198
luz de controle	44	display	192–195
reparos	295	interface de telefone	205
solução de problemas	44	laptimer	30
uso de cadeiras de criança	45	ligar ou desligar	192, 194–196
Sistema de alarme	71	limpar	199
Sistema de alarme antifurto	71	manual digital	196
alarme antirrebocagem	72	menus principais	196
descrição	71	mídia	202
monitoramento do interior do veículo	72	monitor de desempenho	31, 33
Sistema de arrefecimento		operar	196
ver Ar-condicionado	107	orientações de segurança	187
Sistema de assistência		orientações de uso	189
assistente de permanência na faixa (Lane Assist)	152	personalizar	197
Sistema de assistência em subidas	132	ponto de acesso wi-fi (WLAN)	182
Sistema de controle dos pneus		primeiros passos	187
falha de funcionamento	270	rádio	199
indicador de controle dos pneus	267	silenciar	192
luz de controle	270	superfícies de função	192–194
solução de problemas	270	tela inicial	193–195, 197
Sistema de frenagem automática pós-colisão	172	vistas	193, 194, 197
Sistema de lavagem		volume	193–195
pintura fosca	286	Sistema regulador de velocidade	142
Sistema de lavagem automático	286	indicadores do display	142
Sistema de lavagem de veículos automático		operar	143
desligar o freio de estacionamento eletrônico	162	solução de problemas	144
Sistema de monitoramento periférico		Sistema Start-Stop	122
advertência aguda	150	condições de funcionamento	123
alerta de distância	150	ligar e desligar	123
aviso prévio	150	luz de controle	122
desligar	151	solução de problemas	124
detector de pedestres	149	Sistemas de assistência	
limitações do sistema	150	assistente de condução (Travel Assist)	154
operar	151	assistente de frenagem de emergência (Front Assist)	148
solução de problemas	151	assistente em descidas	132
Sistema de reconhecimento de cansaço	34	controle automático de distância (ACC)	144
condições de funcionamento	34	Emergency Assist	157
limitações de funcionamento	35	indicador de controle dos pneus	267

seleção do perfil de condução	133	utilização sem antena externa	296
sensor de ponto cego	158	Teto de vidro	5, 77
sistema de assistência em subidas	132	falha de funcionamento	77
sistema de reconhecimento de cansaço	34	limitador de força	78
sistema regulador de velocidade	142	Teto solar correção	
Sistemas de assistência à frenagem	171	ver Teto de vidro	77
funções	171	Teto solar panorâmico	
premissas	171	abertura e fechamento de conforto	78
ruídos	173	abrir e fechar	77
solução de problemas	173	solução de problemas	78
Sistemas de assistência ao condutor		ver Teto de vidro	77
sistema de sensores	140	Teto solar panorâmico correção	
Sistemas de estacionamento	160	ver Teto de vidro	77
limites do sistema	164	Teto solar panorâmico correção elétrico	
orientações de segurança	164	ver Teto de vidro	77
orientações gerais	164	Tiptronic	127
premissas	164	comandar a alavanca seletora	128
solução de problemas	166	comandar os seletores basculantes	128
Sistemas de radiotransmissão		Tomadas	175
marcas de aprovação	303	12 V	176
números de aprovação	304	Top Tether	
Solicitação para colocar o cinto de segurança		ver Cadeira de criança	48
ver Cinto de segurança	38	Torque de aperto	
Subida		parafusos de roda	263, 278
desligar o veículo	160	verificar	263
Substituição de peças	292	Touchscreen	
Subwoofer	272	ver Display	192–195
Sucateamento	302	Transmissão automática	126, 128
Superfícies de função	192–194	solução de problemas	130
Suspender o veículo		superaquecida	130
lista de controle	276	trocar a marcha	126
macaco	276	Transmissão de dados	178
		USB	180
T		Transmissão de dupla embreagem DSG	128
Tacômetro	17, 21, 24	arranque impedido	130
Tampa dianteira		avaria da posição de marcha	131
abrir	239	bloqueio da alavanca seletora	131
fechar	239	falha de funcionamento	131
indicador do display	240	modo roda livre	128
luz de advertência	240	o motor não dá partida	130
Tampa do compartimento de bagagem		programa de emergência	131
ver tampa traseira	73	solução de problemas	130
Tampa do compartimento de bagagem com abertura controlada por sensor		superaquecida	130
solução de problemas	74	trocar a marcha	126
Tampa do compartimento do motor		Transmissão manual	
ver Tampa dianteira	239	a embreagem patina	126
Tampa traseira	73	embreagem com defeito	126
abrir e fechar	74	embreagem superaquecida	126
destravar	74	solução de problemas	126
solução de problemas	74	Transportar	212
Tapetes	114	bagageiro do teto	213
Telas de informação		carregar o bagageiro do teto	215
instrumento combinado digital Pro	19	colocar o bagageiro do teto	214
Telefone móvel		condução com reboque	213
conectar	206	guardar mercadorias	212
desligar	205	guardar volumes de bagagem	212
parear	206	orientações para condução	138
		Transporte	

com a tampa traseira aberta	138	ventilação do banco	109
Trava de segurança para crianças	69	ventilador	108
Travamento central		Ventilação do banco	109
abertura independente da porta	67	Ventilação do tanque de combustível	218
botão do travamento central	66, 68	solução de problemas	220
descrição	67	Viagens internacionais	
destravar ou travar por dentro	68	farol	97
luz de controle	70	Vidros	75
sistema de alarme antifurto	71	abertura e fechamento de conforto	75
solução de problemas	64, 70	abrir e fechar	75
travamento SAFE	70	botões	75
Travamento da coluna de direção		falha de funcionamento	75
ver Bloqueio da direção	113	função de desembaçamento	108
Travamento SAFE		limitador de força	76
Safelock	70	Vidros elétricos	
travamento SAFE	70	ver Vidros	75
Travel Assist	154	Visão	99
indicadores do display	155	Vista geral	
ligar e desligar	155	console central	11
solução de problemas	156	lado do condutor	10
Travessia de trechos alagados	139	lado do passageiro dianteiro	12
Triângulo de segurança	57	porta do condutor	9
Triman	301	revestimento do teto	13
Troca de pneu		veículo	7
desinstalar subwoofer	272	vista dianteira	7
Troca de roda	270	vista traseira	8
descrição	270	Vista geral das luzes de advertência	14
parafusos de roda	275	Vista geral das luzes de controle	14
preparações	271	Vistas gerais do veículo	
suspender o veículo	276	console central	11
trocar a roda	278	lado do condutor	10
Trocar a marcha		lado do passageiro	12
com o Tiptronic	127	porta do condutor	9
engatar a marcha	124, 126	revestimento do teto	13
transmissão automática	126	vista dianteira	7
transmissão de dupla embreagem DSG	126	vista traseira	8
Trocar lâmpada	224	Volante	79
Trocar lâmpadas incandescentes		ajustar	79
do farol	225	Volume	199
U		W	
Unidade de mídia		WPS	183
unidade de cartão SD	196	X	
V		XDS	
Veículo		ver Bloqueio eletrônico do diferencial (EDS)	172
destravar ou travar com o sistema de travamento e partida Keyless Access sem chave	65		
destravar ou travar por dentro	68		
reciclagem	302		
recolhimento	302		
Velocidades	5		
Venda do veículo			
em outros países / continentes	139		
Ventilação	107, 108		
distribuição de ar	108		
função de desembaçamento	108		
modo de recirculação de ar	108		

A Volkswagen AG trabalha constantemente no desenvolvimento contínuo de todos os tipos e modelos de veículo. Por esse motivo, pedimos a sua compreensão para o fato de que alterações na forma, nos equipamentos e na tecnologia dos veículos são possíveis a qualquer tempo. As indicações sobre a abrangência de fornecimento, o visual, a potência, as dimensões, os pesos, as normas e as funções dos veículos correspondem às informações disponíveis no fechamento da redação deste manual. Alguns dos equipamentos e funções podem estar disponíveis para entrega posteriormente ou são oferecidos apenas em determinados mercados. Informações quanto a isso são fornecidas pela Concessionária Volkswagen local.

O veículo representado pode estar parcialmente equipado com equipamentos opcionais a um custo

extra e está disponível apenas em alguns mercados. Sua Concessionária Volkswagen terá o prazer em informar sobre as variações específicas dos países. Reservado o direito a modificações. Não são admissíveis reivindicações derivadas das indicações, figuras e descrições deste manual.

Não são permitidas a impressão, reprodução e tradução, total ou parcial, sem autorização por escrito da Volkswagen AG.

Todos os direitos deste material são expressamente reservados à Volkswagen AG, conforme a legislação de direitos autorais. Reservado o direito a modificações.

© 2023 Volkswagen AG

Manual de instruções
GLI, Jetta
V1, R1, pt_BR
Data de fechamento: 01.05.2023
Português Brasil: 2023.07
Teile-Nr.: 17A012766AM



17A012766AM