



# Manual de instruções Tiguan Allspace

Edição do Brasil 08/2018



# Etiqueta de dados do veículo

1

2

3

4

BTT-0507

**Fig. 1** 1: número de identificação do veículo; 2: modelo de veículo, potência do motor, transmissão; 3: código do motor, código da transmissão, código da cor, acabamento interno, 4: mais equipamentos, números PR.

A inspeção de entrega foi realizada em:	Data do fornecimento ou da primeira homologação: <sup>a)</sup>
Carimbo da Concessionária Volkswagen	Carimbo da Concessionária Volkswagen

<sup>a)</sup> O que ocorrer primeiro.

## Muito obrigado por sua confiança

Com este Volkswagen, você está recebendo um veículo com a mais moderna tecnologia e diversos equipamentos de conforto que você certamente desejará usar em suas viagens diárias.

**Antes da primeira utilização, ler e observar as informações contidas neste Manual de instruções para que você conheça de forma rápida e abrangente o veículo, bem como para poder reconhecer e evitar possíveis perigos para si e para terceiros.**

Caso você tenha mais perguntas sobre o seu veículo ou acredite que a literatura de bordo não esteja completa, entrar em contato com a sua Concessionária Volkswagen. As Concessionárias Volkswagen sempre estão abertas a perguntas, dúvidas, sugestões e críticas.

Nós lhe desejamos muitas alegrias com o seu veículo e sempre uma boa viagem.

Volkswagen AG

### PERIGO

Observar as indicações importantes de segurança relativas ao airbag frontal do passageiro dianteiro  
→ Página 65.



# Índice

<b>Sobre este Manual de instruções</b>	4
--	---

<b>Significado dos símbolos</b>	5
---------------------------------	---

## Manual de instruções

### Vistas gerais do veículo

– Vista frontal	6
– Vista lateral	7
– Vista traseira	8
– Porta do condutor	9
– Vista geral do lado do condutor	10
– Console central dianteiro	12
– Console central, atrás	14
– Lado do passageiro dianteiro	14
– Comandos no revestimento do teto	15

### Informações ao condutor

– Símbolos no instrumento combinado	16
– Instrumento combinado	18
– Operação do instrumento combinado	32
– Comando e indicação no sistema Infotainment	34

### Segurança

– Orientações gerais	39
– Posições no banco	41
– Cintos de segurança	43
– Sistema de airbag	54
– Transporte seguro de crianças	63
– Para o caso de emergência	72

### Abrir e fechar

– Jogo de chaves do veículo	75
– Travamento central e sistema de travamento	77
– Portas	85
– Tapa do compartimento de bagagem	88
– Vidros	93
– Teto de vidro	95

### Volante

– Ajustar a posição do volante	98
--------------------------------	----

### Bancos e apoios para a cabeça

– Bancos dianteiros	99
– Bancos traseiros	103
– Apoios para cabeça	108
– Funções do banco	111

### Luz

– Lanterna dos indicadores de direção	115
– Iluminação de condução	116
– Farol alto	119
– Luz de estacionamento	120
– Farol	122
– Iluminação interna	124

### Visão

– Limpadores dos vidros	125
– Espelhos retrovisores	128
– Proteção solar	131

### Aquecimento e ar-condicionado

– Aquecimento, ventilação, refrigeração	133
---	-----

### Condução

– Orientações para condução	140
– Ligar e desligar o motor	149
– Sistema Start-Stop	155
– Transmissão manual: engatar a marcha	157
– Soluções de problemas	158
– Transmissão de dupla embreagem DSG®	159
– Assistência em descidas	166
– Sistema de assistência em descidas	166
– Direção	167
– Seleção do perfil de condução e 4MOTION Active Control	169
– Indicação off-road	172
– Situações de condução off-road	173

### Sistemas de assistência ao condutor

– Sistema regulador de velocidade (GRA)	183
– Limitador de velocidade	185
– Controle automático de distância (ACC)	188
– Sistema de monitoramento periférico (Front Assist)	193
– “Sensor de ponto cego”	197

### Estacionar e manobrar

– Estacionar	200
– Freio de estacionamento eletrônico	201
– Orientações de segurança para sistemas de estacionamento	204
– Auxílio de estacionamento	205
– Câmera de marcha a ré (Rear View)	207
– Assistente de direção para estacionamento (Park Assist)	211
– Visão do ambiente (Area View)	215

– Assistente de manobras do reboque (Trailer Assist)	218
– Sistemas de assistência à frenagem	220
<b>Equipamentos práticos</b>	
– Porta-objetos	223
– Porta-copos	228
– Cinzeiro e acendedor de cigarro	229
– Tomadas	230
<b>Transmissão de dados</b>	
– Segurança cibernética	233
– Conexões por cabo e conexões sem fio	234
– Volkswagen Media Control	238
– App-Connect	239
<b>Transportar</b>	
– Guardar volumes de bagagem e mercadorias	244
– Cobertura do compartimento de bagagem	245
– Assoalho do compartimento de bagagem	247
– Rede divisória	248
– Versões do compartimento de bagagem	249
– Bagageiro do teto	252
– Condução com reboque	254
<b>Combustível e purificação do gás de escape</b>	
– Orientações de segurança para o manuseio de combustível	264
– Tipos de combustível e abastecimento	264
– Componentes relevantes do sistema de emissão de gases de escapamento	266
<b>Autoajuda</b>	
– Ferramentas de bordo	268
– Palhetas dos limpadores do para-brisa	269
– Trocar lâmpadas incandescentes	271
– Trocar os fusíveis	279
– Auxílio à partida	285
– Rebocar ou puxar	289
<b>Verificação e reabastecimento</b>	
– No compartimento do motor	294
– Fluidos e recursos	298
– Água da lavagem dos vidros	299
– Óleo do motor	299
– Líquido de arrefecimento do motor	303
– Fluido de freio	307
– Bateria do veículo 12 V	308

---

## Rodas e pneus

– Sistema de controle dos pneus	313
– Conhecimentos importantes sobre rodas e pneus	318
– Calotas	330
– Troca de roda	331
– Kit de reparo dos pneus	336

## Manutenção

– Serviço	341
– Manutenção do sistema de combustível	345
– Conservação do veículo	345
– Acessório, reposição de peças, reparos e modificações	351

## Informações do cliente

– Garantia de garantia de mobilidade LongLife	355
– Memória e serviço de dados	356
– Gravador de dados de acidente (Event Data Recorder)	359
– Etiquetas adesivas e plaquetas	360
– Fluidos no ar-condicionado	360
– Recepção do rádio e antena	361
– Proteção dos componentes	361
– Descarte de baterias usadas e dispositivos eletrônicos	362
– Declaração de conformidade	362
– Recolhimento de veículos em fim de vida e sucateamento	362
– Declaração de conformidade para sistemas de radiotransmissão em países fora da UE	363
– Informações sobre veículos da homologação N1 (veículos utilitários leves)	367

## Dados técnicos

– Indicações sobre os dados técnicos	369
– Dados de identificação do veículo	370
– Dimensões	371
– Dados técnicos chassi	372
– Capacidade do tanque de combustível	372
– Motores a gasolina	372

---

<b>Abreviaturas utilizadas</b>	377
--------------------------------	-----

<b>Índice remissivo</b>	378
-------------------------	-----

# Sobre este Manual de instruções

- Este Manual de instruções é válido para todos os modelos e versões do Tiguan Allspace.
- Você encontra um [índice remissivo](#) em ordem alfabética no final do manual.
- Um [índice de abreviaturas](#) no final do manual esclarece abreviaturas e denominações técnicas.
- [Indicações de direção](#) como esquerda, direita, dianteiro e traseiro têm como referência, via de regra, a direção de condução do veículo, salvo indicação em contrário.
- As [figuras](#) servem como orientação e devem ser entendidas como representações esquemáticas.
- Este Manual de instruções foi desenvolvido para veículos com direção à esquerda. No caso de [veículos com direção à direita](#), os comandos estão dispostos parcialmente de forma diferente da representada nas figuras ou descrita no texto.  
→ Página 10.
- [Informações sobre milhas](#) em vez de quilômetros ou mph em vez de km/h referem-se aos instrumentos combinados ou aos sistemas Infotainment do respectivo país.
- [Definições breves](#) que são distinguidas por cor e são colocadas antes de algumas seções neste manual, resumem as funções e a utilidade de um sistema ou equipamento. Mais informações sobre os sistemas e equipamentos, além das suas características, requisitos e limites de sistemas estão nas respectivas seções.
- Modificações técnicas no veículo surgidas após o fechamento da redação deste manual encontram-se num [Suplemento](#) anexo à literatura de bordo.

Todas as versões e modelos estão descritos sem que sejam identificados como versões especiais ou variantes de modelo. Desta forma, podem estar descritos equipamentos que o seu veículo provavelmente não possua ou que estejam disponíveis apenas em alguns mercados. Você obtém os equipamentos de seu veículo na documentação de venda. Para mais informações, dirigir-se a sua Concessionária Volkswagen.

Todas as indicações deste manual de instruções são relativas às informações disponíveis na data de fechamento da redação. Devido ao desenvolvimento contínuo do veículo, é possível que existam divergências entre o veículo e as indicações deste manual de instruções. Nenhuma exigência pode ser reivindicada das diferentes indicações, figuras ou descrições deste manual.

Ao vender ou emprestar o veículo, certificar-se de que toda a literatura de bordo se encontre no veículo.

## Componentes fixos da literatura de bordo:

- Manual de instruções

## Componentes adicionais da literatura de bordo (opcionais):

- Suplemento
- Sistema Infotainment
- *Outros anexos*



## Significado dos símbolos



Identifica uma referência a um trecho do texto com informações importantes e orientações de segurança  dentro de um capítulo. Essa referência deve ser sempre observada.



Esta seta indica que o trecho do texto continua na página seguinte.



Esta seta indica o fim de um trecho do texto.



O símbolo identifica situações nas quais o veículo deve ser parado o mais rápido possível.



O símbolo identifica uma marca registrada. A falta desse símbolo não garante que os termos possam ser usados livremente.



 Símbolos deste tipo fazem referência a alertas dentro do mesmo trecho do texto



ou da página indicada, para indicar possíveis riscos de acidente e de ferimentos e



como eles podem ser evitados.



 Referência cruzada a um possível dano material dentro do mesmo trecho do texto ou da página indicada.

### PERIGO

Textos com este símbolo indicam situações extremamente perigosas, que podem causar a morte ou ferimentos graves no caso de inobservância.

### ATENÇÃO

Textos com este símbolo indicam situações perigosas, que podem causar a morte ou ferimentos graves no caso de inobservância.

### CUIDADO

Textos com este símbolo indicam situações perigosas, que podem causar ferimentos leves ou graves no caso de inobservância.

### NOTA

Textos com este símbolo indicam situações perigosas, que podem causar danos ao veículo no caso de inobservância.



Textos com este símbolo contêm orientações para a proteção do meio ambiente.



Textos com este símbolo contêm informações adicionais.



# Vistas gerais do veículo

## Vista frontal

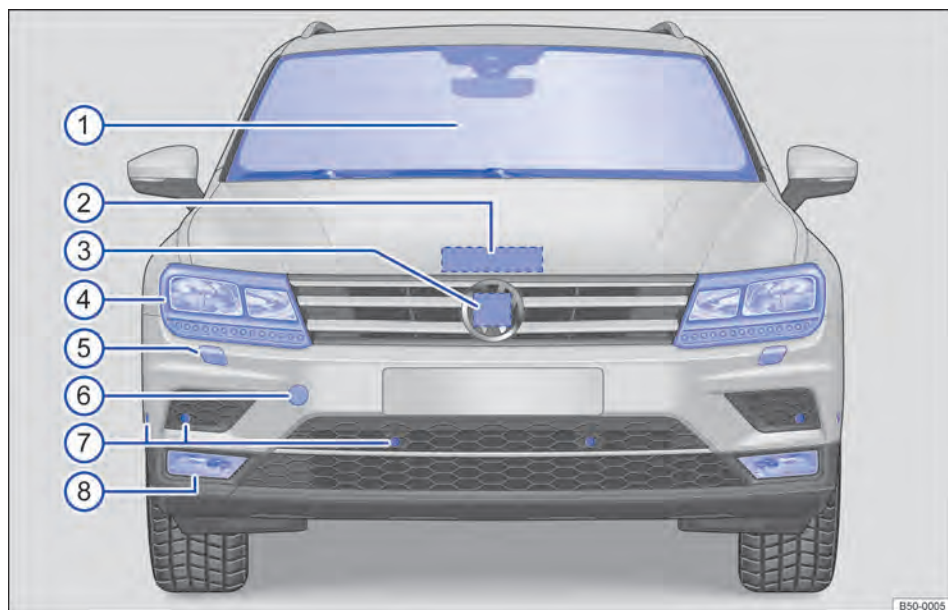

Fig. 2 Vista frontal do veículo.

Legenda para Fig. 2:

① Para-brisa:	
– Número de identificação do veículo.....	369
– Limpadores do para-brisa.....	125, 269
– Visor da câmera dos sistemas de assistência.....	347
– Sensor de chuva e luz na região do retrovisor interno.....	126, 347
– Sensor das funções de iluminação.....	126, 347
② Alavanca da tampa do compartimento do motor.....	294
③ Atrás do logo VW: sensor de radar para os sistemas de assistência.....	347
④ Farol dianteiro.....	115, 271
⑤ Lavadores do farol.....	126
⑥ Atrás de uma cobertura: alojamento da argola de reboque.....	289
⑦ Sensores para sistemas de assistência.....	347
⑧ Lanternas no para-choque.....	115, 271 ◀



## Vista lateral

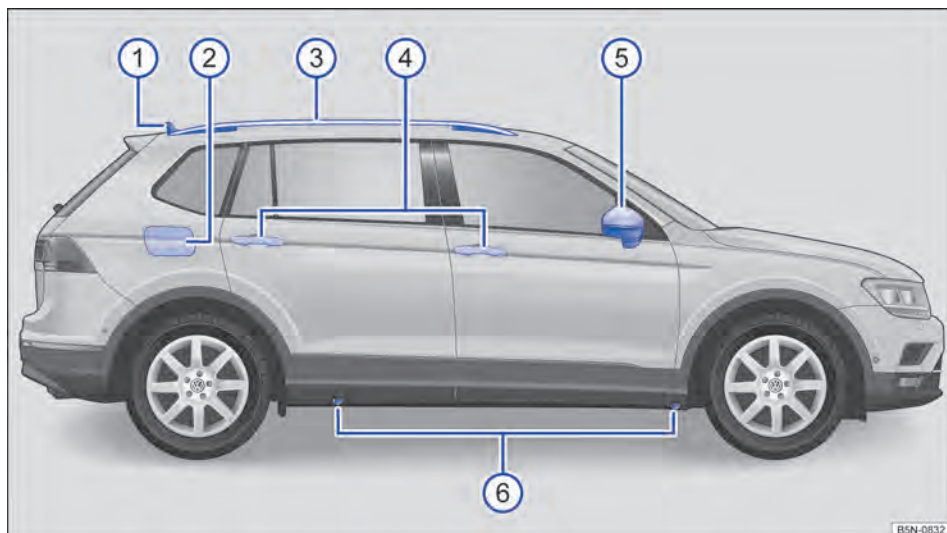

Fig. 3 Vista lateral do veículo.

Legenda para Fig. 3:

①	Antena do teto.....	361
②	Portinhola do tanque.....	264
③	Longarina do bagageiro do teto.....	252
④	Maçaneta da porta externa.....	85
⑤	Espelhos retrovisores externos.....	130
	– Indicador do sensor "Blind Spot".....	197
	– com câmera para visão do ambiente (Area View).....	215
⑥	Pontos de apoio do macaco.....	331

## Vista traseira

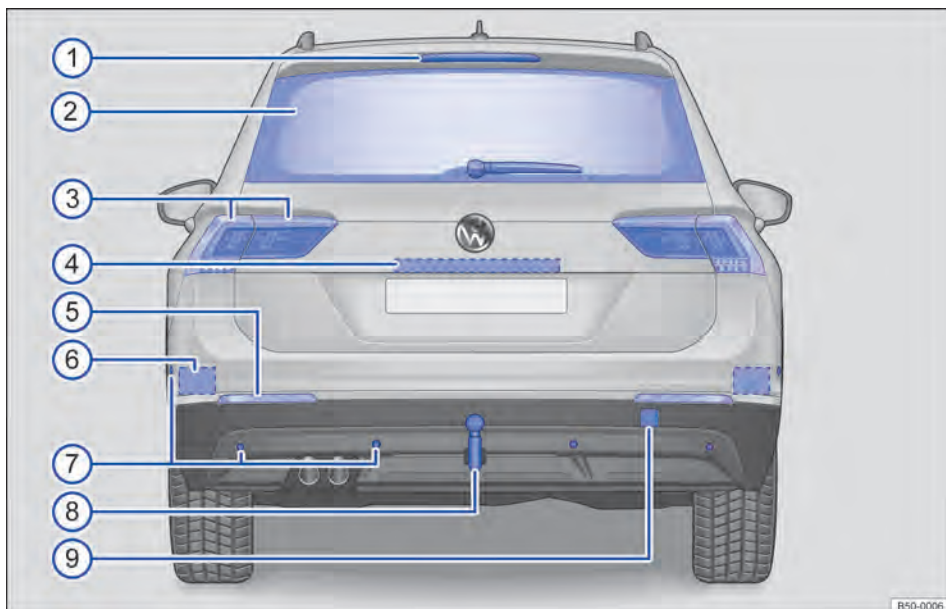
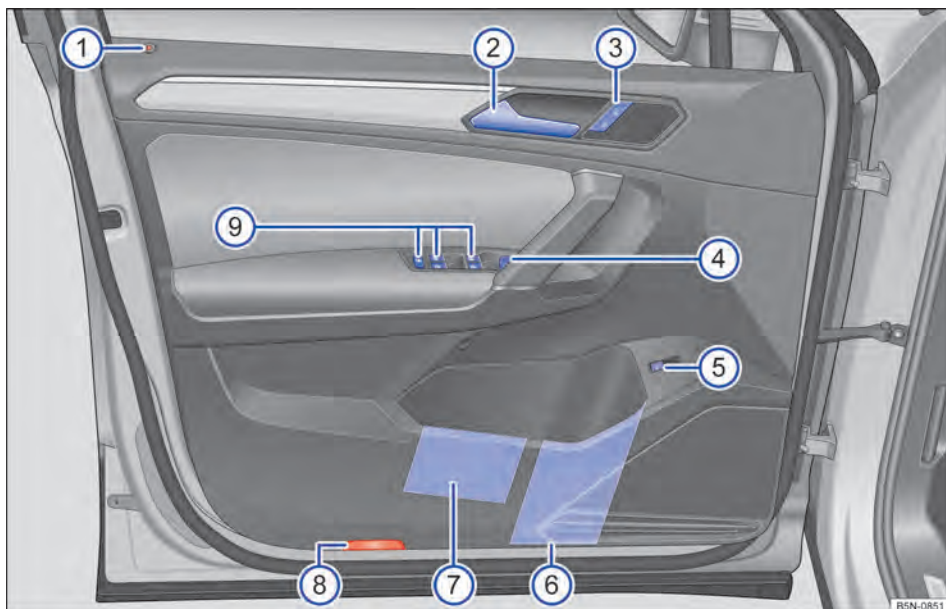

Fig. 4 Vista traseira do veículo.

Legenda para Fig. 4:

①	Lanterna de freio elevada	
②	Vidro traseiro:	
	– Desembaçador do vidro traseiro.....	133
	– Limpador do vidro traseiro.....	125, 269
	– Antena do vidro.....	361
③	Lanterna traseira.....	115, 271
④	Área para:	
	– Iluminação da placa de licença.....	271
	– Câmera de marcha a ré (Rear View).....	207
	– Botão de abertura da tampa do compartimento de bagagem.....	89
⑤	Lanterna traseira.....	115, 271
⑥	Atrás do para-choque: sensor do radar para sistemas de assistência.....	347
⑦	Sensores para sistemas de assistência.....	347
⑧	Dispositivo de reboque.....	254
⑨	Atrás de uma cobertura: alojamento da argola de reboque.....	289

## Porta do condutor



**Fig. 5** Vista geral dos comandos na porta do condutor (veículos com direção à esquerda). Com direção à direita, a disposição dos elementos é espelhada.

Legenda para Fig. 5:

① Luz de controle do travamento central.....	78
② Maçaneta da porta.....	85
③ Botão do travamento central para travamento e destravamento do veículo.....	78
④ Botão de ajuste dos espelhos retrovisores externos.....	130
⑤ Botão de abertura da tampa do compartimento de bagagem (depende da versão).....	89
⑥ Porta-garrafas.....	228
⑦ Porta-objetos com a possibilidade de guardar um colete de segurança.....	72
⑧ Refletor	
⑨ Botões de comando dos vidros elétricos.....	93

## Vista geral do lado do condutor

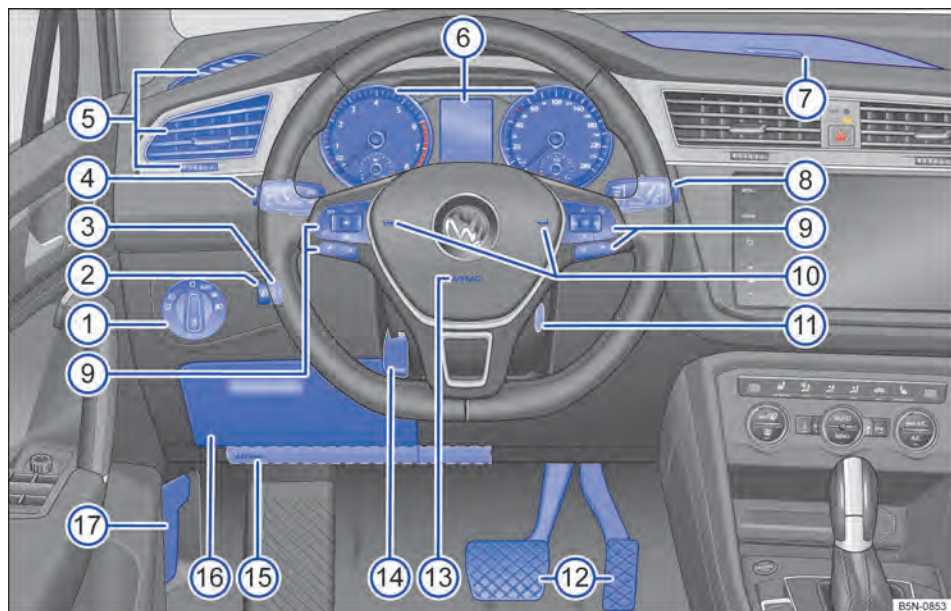

Fig. 6 Vista geral do lado do condutor (veículos com direção à esquerda).

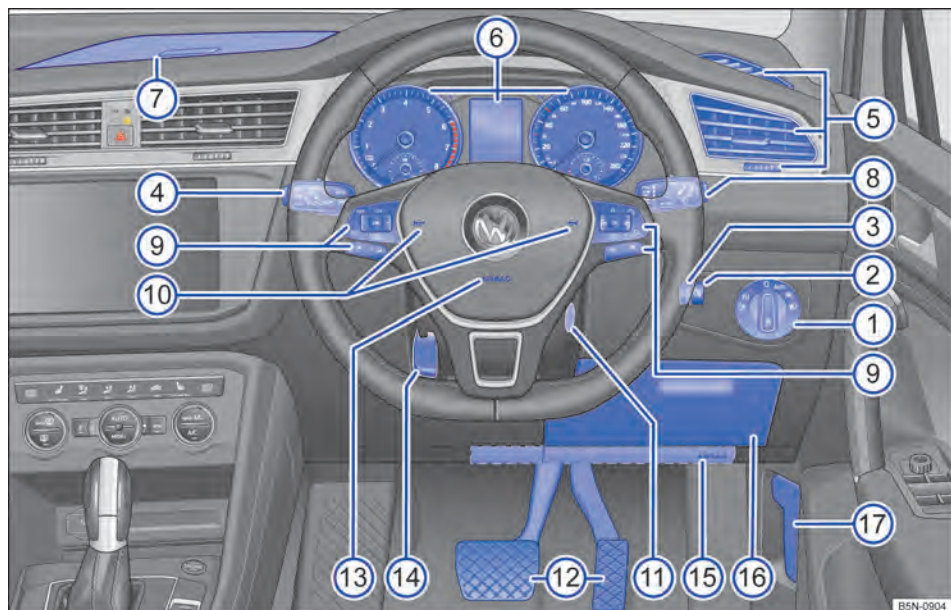













Fig. 7 Vista geral do lado do condutor (veículos com direção à direita).

Legenda para Fig. 6 e Fig. 7:

①	Interruptor das luzes .....	116
②	Regulador da regulagem de alcance do farol.....	122
③	Regulador do head-up display.....	21
④	Alavanca dos indicadores de direção e do farol alto.....	115
	– com interruptores e botões para os sistemas de assistência ao condutor.....	34, 183
⑤	Difusores de ar.....	133
⑥	Instrumento combinado.....	18
	– com luzes de advertência e de controle .....	16
⑦	Porta-objetos (a cobertura depende do país).....	223
⑧	Alavanca dos limpadores e dos lavadores do para-brisa.....	125
	– com botões para operar os menus <b>TRIP, OK/RESET</b> .....	18
⑨	Comandos do volante multifunções:	
	– Áudio, navegação ◀ ▶	
	– Comandar sistemas de assistência ao condutor <b>RES, SET</b> ,  , - <b>CNL</b> +, -  , +,  .....	183
	– Ajuste de volume  ,  , 	
	– Comandar a seleção de menus  <b>OK</b>  ,  ,  .....	33
	– Ativar o comando de voz 	
	– Acessar o menu do telefone ou atender uma chamada telefônica 	
⑩	Buzina	
⑪	Cilindro da ignição.....	149
⑫	Pedais.....	140
⑬	Local de instalação do airbag frontal do condutor.....	54
⑭	Alavanca para regular a coluna da direção.....	42
⑮	Local de instalação do airbag para joelhos.....	54
⑯	Porta-objetos.....	223
⑰	Alavanca de destravamento da tampa do compartimento do motor.....	294 ◀

## Console central dianteiro

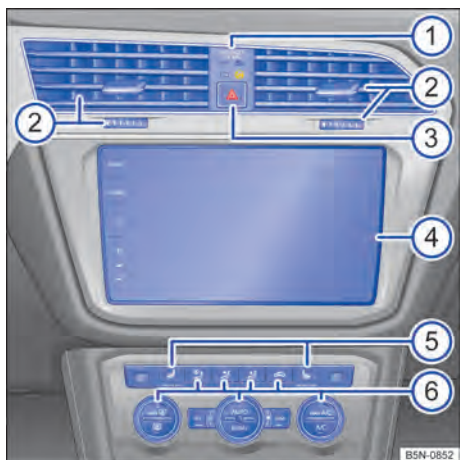

Fig. 8 Vista geral da parte superior do console central.

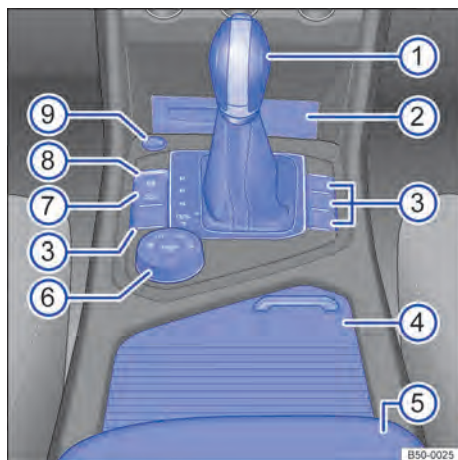

Fig. 9 Vista geral da parte inferior do console central.

Legenda para Fig. 8:

① Luz de controle de desativação do airbag frontal do passageiro dianteiro OFF , ON	54
② Difusores de ar	133
③ Botão para ligar e desligar as luzes de advertência	72
④ Sistema Infotainment → caderno <i>Sistema Infotainment</i>	34
⑤ Botões do aquecimento dos bancos	138
⑥ Elementos de comando do sistema de ar-condicionado, aquecimento e de ar externo	133

Legenda para Fig. 9:

① Alavanca para:	
– Transmissão automática	159
– Transmissão manual	157
② Área para:	
– Entrada USB , entrada multimídia AUX-IN  → caderno <i>Sistema Infotainment</i>	
– Acendedor de cigarro	229
– Tomada 12 V	230
③ Botões para:	
– Sistemas de assistência para estacionamento e manobra , ,	200
– Seleção do perfil de condução <b>OFFROAD</b>	169
– Start-Stop	155
④ Porta-objetos no console central	223
– Com porta-copos	228
⑤ Descansa-braço central	113
– Com porta-objetos	225
⑥ Comando do 4MOTION Active Control	170 ▶

⑦ Botão para função Auto Hold.....	203
⑧ Freio de estacionamento eletrônico .....	201
⑨ Botão de partida (sistema de fechamento e de partida sem chave).....	149

---

## Console central, atrás

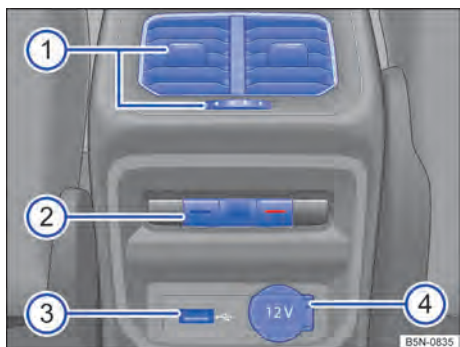

Fig. 10 Vista geral da parte traseira do console central.

Legenda para Fig. 10:

① Difusores de ar.....	133
② Comandos para: – Ar-condicionado Climatronic.....	133
③ Entrada USB → caderno <i>Sistema Infotainment</i>	
④ Tomada 12 V.....	230 ◀

## Lado do passageiro dianteiro

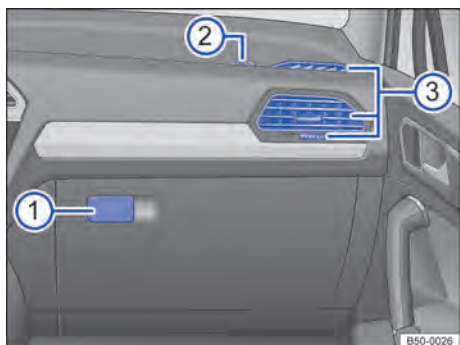

Fig. 11 Vista geral do lado do passageiro dianteiro (veículos com direção à esquerda). Com direção à direita, a disposição dos elementos é espelhada.



Fig. 12 Painel de instrumentos com a porta do passageiro dianteiro aberta (veículos com direção à esquerda). Com direção à direita, a disposição dos elementos é espelhada.



Legenda para Fig. 11 e Fig. 12:

① Maçaneta da porta-objetos.....	223
② Local de instalação do airbag frontal do passageiro dianteiro.....	54 ▶



③ Difusores de ar.....	133
④ Interruptor acionado pela chave para desligar o airbag frontal do passageiro.....	54 <

## Comandos no revestimento do teto

Símbolo	Significado
	Botões das lanternas internas e de leitura → Página 115.
	Botão para o teto de vidro → Página 95.
	Botões para a cortina de proteção solar → Página 131. <

# Informações ao condutor











## Símbolos no instrumento combinado













As luzes de advertência e de controle indicam alertas, avarias ou determinadas funções. Algumas luzes de advertência e de controle se acendem quando a ignição é ligada e devem se apagar quando o motor estiver em funcionamento ou durante a condução.

De acordo com os equipamentos do veículo, é possível que, em vez de uma luz de advertência, seja exibida uma representação simbólica no display do instrumento combinado.

Algumas luzes de advertência e de controle não estão disponíveis em todos os mercados.

As luzes de controle, que se acendem no interruptor das luzes, estão descritas no capítulo "Luz" → Página 115.

Símbolo	Significado
	Luz de advertência central. Observar as informações adicionais no display do instrumento combinado.
	 <b>Não prosseguir!</b> Freio de estacionamento eletrônico ligado → Página 201.
	 <b>Não prosseguir!</b> Nível do fluido de freio muito baixo ou sistema de freio avariado → Página 222.
	 <b>Não prosseguir!</b> Nível do líquido de arrefecimento do motor muito baixo → Página 303, temperatura do líquido de arrefecimento do motor muito alta ou sistema de arrefecimento do motor avariado → Página 29.
	 <b>Não prosseguir!</b> Pressão do óleo do motor muito baixa → Página 299.
	Piscando:  <b>Não prosseguir!</b> Travamento eletrônico da coluna de direção avariado → Página 168. Aceso: direção eletromecânica não funciona → Página 168.

Símbolo	Significado
	Cinto de segurança não colocado pelo condutor ou pelo passageiro dianteiro → Página 44. <b>OU:</b> objetos se encontram sobre o banco do passageiro dianteiro → Página 44.
	<b>Frear ou desviar!</b> Alerta de colisão do sistema de monitoramento periférico (Front Assist) → Página 193. <b>OU:</b> alerta de colisão do detector de pedestres → Página 196.
	Pisar no pedal do freio! → Página 159, → Página 188.
	Alternador avariado → Página 308.
	Pastilhas do freio dianteiras desgastadas. Procurar uma empresa especializada imediatamente. Verificar <b>todas</b> as pastilhas de freio e, se necessário, substituí-las → Página 145.
	Luz de advertência central. Observar as informações adicionais no display do instrumento combinado.
	Programa eletrônico de estabilidade (ESC) → Página 220.
	Controle de tração (ASR) → Página 220. <b>OU:</b> perfil de condução off-road ativo → Página 169.
	ABS avariado ou não funciona → Página 220.
	Freio de estacionamento eletrônico avariado → Página 201.
	Lanterna de neblina ligada → Página 115.
	Iluminação de condução, exceto farol direcional, não funciona parcialmente ou totalmente → Página 271.
	Aceso: existe uma falha que influencia o gás de escape → Página 154. Piscando: falhas de combustão que danificam o catalisador → Página 154.

Símbolo	Significado
	Controle do motor avariado (Electronic Power Control) → Página 154.
	Rotação do motor limitada (proteção contra sobreaquecimento) → Página 154.
	Aceso: direção eletromecânica reduzida <b>OU</b> A bateria do veículo 12 V estava desconectada e foi conectada novamente → Página 168.
	Piscando: coluna de direção tensionada ou coluna de direção não destravada ou travada → Página 168.
	Aceso: pressão dos pneus muito baixa → Página 313. Piscando: sistema de controle dos pneus avariado → Página 313.
	Sensor de chuva e de luz avariado → Página 125.
	Limpadores dos vidros avariados → Página 125.
	Nível de água dos lavadores dos vidros muito baixo → Página 125.
	Tanque de combustível quase vazio → Página 29.
	Aceso: nível de óleo do motor muito baixo → Página 299. Piscando: sistema de óleo do motor avariado → Página 299.
	Sistema de airbag e do pré-tensionador do cinto de segurança avariado → Página 54.
<b>OFF</b>	Airbag frontal do passageiro dianteiro desligado (PASSENGER AIR BAG <b>OFF</b> ) → Página 54.
<b>ON</b>	Airbag frontal do passageiro dianteiro ligado (PASSENGER AIR BAG <b>ON</b> ) → Página 54.
	A tampa do tanque de combustível não está fechada corretamente.
	ACC não disponível no momento → Página 188.
	Transmissão automática DSG®: transmissão avariada → Página 159.

Símbolo	Significado
	Transmissão automática: temperatura da embreagem excessiva ou embreagem avariada → Página 157.
	Sistema de monitoramento periférico (Front Assist) desativado → Página 193. <b>OU</b> : detector de pedestres desativado → Página 196.
	Avaria da regulagem dinâmica da suspensão (DCC) → Página 169.
	Indicadores de direção esquerdos ou direitos → Página 115. Luzes de advertência ligadas → Página 72.
	Pisar no pedal do freio! → Página 149, → Página 159, → Página 201.
	O veículo é mantido com a função Auto Hold → Página 201.
	Sistema regulador de velocidade (GRA) → Página 183. <b>OU</b> : controle automático de distância (ACC) → Página 188
	Farol alto ligado ou sinal de luz acionado → Página 115.
	Indicador de status do cinto de segurança para os assentos traseiros → Página 43.
	Transmissão manual: a embreagem não transmite o torque total do motor → Página 157.
	ACC ativo. Nenhum veículo à frente reconhecido → Página 188.
	<i>Com representação em branco:</i> ACC ativo. Veículo à frente reconhecido → Página 188. <i>Com representação em cinza:</i> ACC não ativo. Sistema ligado, não regula → Página 188.
	Regulagem do farol alto (Light Assist) ou regulagem dinâmica do farol alto (Dynamic Light Assist) ativa → Página 115.
	Lembrete de serviço ou serviço a vencer → Página 31.

Símbolo	Significado
	Nível de carga da bateria do telefone móvel. Ativado somente com interface de telefone instalada de fábrica → caderno <i>Sistema Infotainment</i> .
	Temperatura externa abaixo de +4 °C (+39 °F) → Página 18.
	Sistema Start-Stop disponível, desligamento automático do motor ativo → Página 155.
	O sistema Start-Stop não está disponível. <b>OU</b> O sistema Start-Stop ligou o motor automaticamente → Página 155.
	Status de condução de baixo consumo → Página 22.
	Orientação para informações na literatura de bordo.

#### Indicações adicionais: operação com reboque

Símbolo	Significado
	Rótula de engate do dispositivo de reboque não travada → Página 254.
	Indicadores de direção do reboque → Página 115.

#### Indicações adicionais: operação off-road

Símbolo	Significado
	<i>Com representação em branco:</i> sistema de assistência em descidas ativo → Página 166.
	<i>Com representação em cinza:</i> sistema de assistência em descidas não ativo. Sistema ligado, não regula → Página 166.
	<i>Com representação em branco:</i> perfil de condução off-road ativo → Página 169.
	<i>Com representação em cinza:</i> perfil de condução off-road não ativo. Sistema ligado, não regula → Página 169.

### ATENÇÃO

A inobservância das luzes de advertência acesas e das mensagens de texto pode causar a parada do veículo no trânsito, acidentes e ferimentos graves.

- Nunca ignorar as luzes de advertência acesas e as mensagens de texto.
- Parar o veículo assim que possível e seguro. ◀

## Instrumento combinado

### Introdução ao tema

O veículo está equipado com um instrumento combinado analógico ou digital (Active Info Display).

Após a partida do motor com a bateria do veículo 12 V totalmente descarregada ou substituída, as configurações do sistema (hora, data, configurações de conforto pessoais e programações) podem estar desajustadas ou deletadas. Verificar e corrigir as configurações depois que a bateria do veículo 12 V tiver sido suficientemente recarregada.

### ATENÇÃO

A distração do condutor pode causar acidentes e ferimentos.

- Nunca comandar os botões do instrumento combinado durante a condução.
- Realizar todas as configurações dos indicadores do display do instrumento combinado e da exibição do display do sistema Infotainment apenas com o veículo parado para reduzir o risco de acidentes e ferimentos. ◀

## Instrumento combinado analógico

📖 Observe ⚠️ no início desse capítulo na página 18.

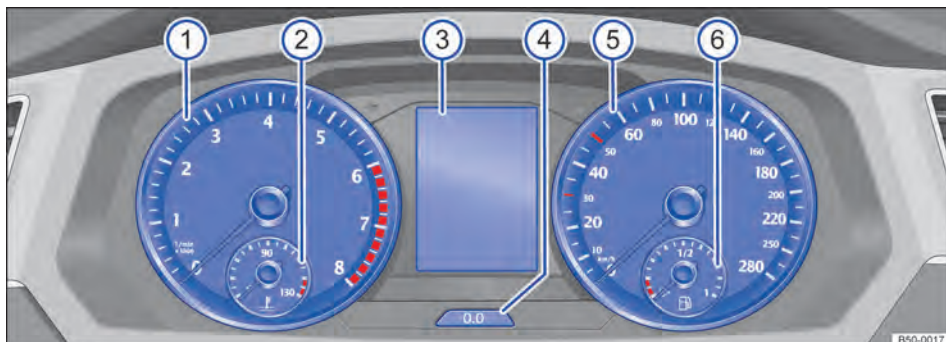

Fig. 13 Instrumento combinado analógico no painel de instrumentos.

Esclarecimento dos instrumentos → Fig. 13:

- 1 **Tacômetro (conta-giros)** (rotações x 1.000 por minuto do motor em funcionamento) → Página 19.
- 2 **Indicador de temperatura do líquido de arrefecimento do motor** → Página 29.
- 3 **Indicadores do display** → Página 22.
- 4 **Botão de retrocesso, controle e exibição** → Página 22.
- 5 **Velocímetro** (medidor de velocidade).
- 6 **Indicador do nível de combustível** → Página 29.

### Tacômetro

📖 Observe ⚠️ no início desse capítulo na página 18.

#### Tacômetro

O início da área vermelha do tacômetro indica a rotação máxima possível do motor rodado e aquecido pelo funcionamento para cada uma das marchas. Antes que a indicação atinja a faixa vermelha, trocar para a próxima marcha mais alta, posicionar a alavanca seletora em **D/S** ou tirar o pé do pedal do acelerador → ⓘ.

### ⓘ NOTA

- Se o motor estiver frio, evitar rotações do motor elevadas, aceleração total e forte demanda do motor.
- Para evitar danos ao motor, o ponteiro do tacômetro somente pode permanecer por curto tempo na faixa vermelha da escala.

🌿 Um aumento de marcha no momento adequado ajuda a economizar combustível e a reduzir ruídos de funcionamento.

## Instrumento combinado digital (Active Info Display)

📖 Observe ⚠️ no início desse capítulo na página 18.

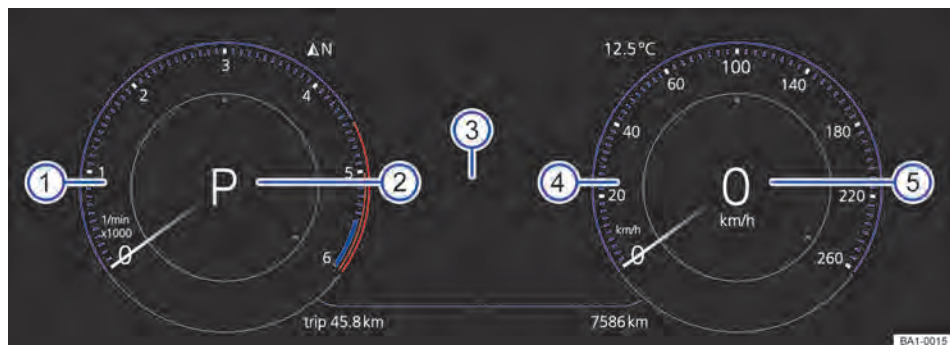

Fig. 14 No painel de instrumentos: Active Info Display.

O Active Info Display é um instrumento combinado digital com um display colorido de alta resolução TFT. Com a seleção de diferentes perfis de informação, podem ser representados outros instrumentos redondos clássicos, como tacômetro ou velocímetro.

Esclarecimento dos instrumentos Fig. 14:

- 1 **Tacômetro (conta-giros)** (rotações x 1.000 por minuto do motor em funcionamento) → Página 19.
- 2 **Marcha atualmente engatada ou nível da alavanca seletora** → Página 157 ou → Página 159.
- 3 **Indicadores do display** → Página 22.
- 4 **Velocímetro** (medidor de velocidade).
- 5 **Indicador digital de velocidade.**

### Perfis de informação

No item de menu **Active Info Display** nas configurações do veículo do sistema Infotainment, diversos perfis de informação específicos ao tema podem ser selecionados → Página 35. Conforme o perfil de informação selecionado, o Active Info Display exibe informações adicionais no meio dos instrumentos redondos ou os instrumentos redondo são ocultados e exibidas as informações adicionais em toda a largura do display. Os seguintes perfis de informação podem ser selecionados:

- **Indicador de marcha.** Indicador digital da marcha atual ou da posição de marcha selecionada.
- **Velocidade.** Indicador digital de velocidade.
- **Consumo.** Indicador digital do consumo médio e representação gráfica do consumo momentâneo.
- **Autonomia.** Indicador digital da autonomia.
- **Distância percorrida.** Indicador digital da distância percorrida.
- **Informações sobre chegada ao destino.** Indicador digital do tempo de viagem restante, da distância ao local de destino e do tempo de chegada esperado.
- **Aceleração.** Representação gráfica da aceleração longitudinal e transversal.
- **Assistentes.** Representação gráfica de diversos sistemas de assistência.
- **Altitude.** Indicador digital da altura atual acima do nível do mar.
- **Navegação.** Representação gráfica da navegação por seta.
- **Bússola.** Indicador digital da bússola.
- **Áudio.** Indicador digital da reprodução de áudio atual.

Dependendo da versão, a quantidade e a abrangência dos perfis de informação selecionados pode divergir. ▶

Dependendo da configuração, é possível alterar as visualizações do painel de instrumentos digital com o botão VIEW no volante multifunções.

### Mapa de navegação no Active Info Display

De acordo com a versão, o Active Info Display pode representar um mapa detalhado. Para isso, selecionar o item de menu **Navegação** no instrumento combinado → Página 24.

O mapa de navegação pode ser representado em dois tamanhos. Quando for selecionada uma representação maior do mapa, o tamanho do instrumento redondo diminui ao mesmo tempo. Para ajustar o tamanho desejado do mapa, proceder da seguinte forma:

- Pressionar o botão **VIEW** no volante multifunções → Página 24 para alternar entre os tamanhos do mapa.
- **OU:** pressionar o botão de seta **▲** ou **▼** no volante multifunções, para selecionar o tamanho desejado do mapa. A seleção é marcada com uma borda.

Dependendo da versão, a navegação é representada em duas ou em apenas uma tela. O mapa pode aparecer no Active Info Display e no sistema Infotainment ou apenas no sistema Infotainment. Em último caso, no Active Info Display são apresentadas somente setas de navegação. ◀

## Head-up display

📖 **Observe** ⚠ no início desse capítulo na página 18.



**Fig. 15** Ao lado do volante: regulador do head-up display (seta).



**Fig. 16** No painel de instrumentos acima do volante: exemplos de indicações no head-up display.

O head-up display projeta na área de visão do condutor as indicações de informações selecionadas ou as mensagens de advertência de sistemas de assistência ou do sistema Infotainment.

### Ligar ou desligar o head-up-display

Para ligar ou desligar o head-up display, pressionar sobre o regulador → Fig. 15.

### Regulagem de altura

Para regular o ângulo de visão de modo individual, a altura do head-up display é regulada do seguinte modo:

- Adotar a posição do banco ideal → Página 41
- Regular a altura desejada do head-up display com o regulador → Fig. 15.

### Configurações no sistema Infotainment

Outras configurações para o head-up display podem ser realizadas no sistema Infotainment.

Para acessar o menu **Configurações do head-up display**, pressionar o botão ou a superfície de função **MENU** e tocar nas superfícies de função **Veículo**, **⊕** e **Head-up display**.

Estão disponíveis as seguintes possibilidades de configuração: ▶

No submenu **Display**:

- Configuração do brilho de indicação e do esquema de cores do head-up display. A luminosidade de indicação se reduz automaticamente com a redução da luminosidade ambiente. O brilho padrão é configurado junto com a iluminação dos instrumentos → Página 124.

No submenu **Conteúdos**:

- Seleção dos conteúdos de indicação do head-up display, por exemplo, indicações do ACC ou do sistema Infotainment. Alguns conteúdos da indicação não podem ser ocultados, por exemplo, mensagens de advertência.

#### **!** NOTA

O head-up display pode sair do trilho guia se for pressionado com muita força, por exemplo, durante a limpeza.

- Nunca limpar o head-up display com força excessiva.

#### **!** NOTA

Para evitar que o vidro de cobertura seja arranhado, nunca colocar objetos na abertura de saída do head-up display.

#### **!** NOTA

Se o head-up display for aquecido por forte radiação solar, o sistema pode ser desligado automaticamente. O head-up display é ligado novamente quando a temperatura abaixa suficientemente.

**i** Óculos de sol com filtros de polarização bem como condições de luz desfavoráveis podem prejudicar a indicação.

**i** A legibilidade ideal do head-up display depende da posição do banco e da regulagem de altura do head-up display.

**i** Algumas configurações podem ser salvas nas contas de usuário da personalização e, por isso, alterar-se numa troca de conta de usuário → Página 38.

## Indicações do display

 **Observe**  no início desse capítulo na página 18.

### Indicações possíveis no display do instrumento combinado

No display do instrumento combinado, podem ser indicadas diversas informações conforme a versão do veículo:

- Portas, tampa do compartimento do motor e tampa do compartimento de bagagem abertas
- Textos de advertência e de informação.
- Indicadores de quilometragem.
- Horário → Página 27.
- Orientações sobre rádio e navegação → caderno *Infotainment*.
- Informações do telefone → caderno *Infotainment*.
- Temperatura externa.
- Indicador da bússola.
- Posições da alavanca seletora.
- Recomendação de marcha → Página 141.
- Indicador de dados de condução (indicador multifunções) e menus para configurações diversas → Página 24.
- Indicador do intervalo de serviço → Página 31.
- Alerta de velocidade → Página 24.
- Alerta de velocidade para pneus de inverno.
- Indicador de status do sistema Start-Stop → Página 155.
- Indicador de status do gerenciamento dos cilindros ativo (ACT<sup>®</sup>) → Página 141.
- Status de condução de baixo consumo .
- Código do motor (CDM).
- Personalização: saudação e seleção de usuário.

### Portas, tampa do compartimento do motor e tampa traseira abertas

Após o destravamento do veículo e durante a condução são exibidas no display do instrumento combinado as portas abertas assim como a tampa do compartimento do motor e a tampa do compartimento de bagagem e, se for o caso, sinalizadas de modo acústico. De acordo com a versão do instrumento combinado, a representação dos símbolos pode variar. ▶



## Posições da alavanca seletora (transmissão automática DSG®)

A posição da alavanca seletora é indicada tanto ao lado da alavanca seletora quanto no display do instrumento combinado. Na posição da alavanca seletora **D/S** bem como com Tiptronic, a respectiva marcha pode ser indicada, se for o caso, no display do instrumento combinado → Página 159.

## Indicador da temperatura externa

Quando a temperatura externa está abaixo de +4 °C (+39 °F), um “símbolo de floco de neve” ❄ aparece no indicador da temperatura externa. Este símbolo permanece aceso até que a temperatura externa ultrapasse +6 °C (+43 °F) → ▲.

Se o veículo estiver parado ou rodando em velocidade de condução muito baixa, a temperatura indicada poderá ser um pouco mais alta do que a temperatura externa real devido ao calor irradiado pelo motor.

A área de medição vai de -45 °C (-49 °F) a +76 °C (+169 °F).

## Recomendação de marcha

Durante a condução no modo Tiptronic, pode ser exibida no display do instrumento combinado uma recomendação para seleção de uma marcha que economize mais combustível → Página 141.

## Indicadores de quilometragem

O *odômetro total* registra a distância percorrida total realizada pelo veículo.

O *odômetro parcial (trip)* indica os quilômetros percorridos após a última reinicialização do odômetro parcial.

- Veículos com instrumento combinado análogo: pressionar brevemente o botão (0.0) no instrumento combinado para redefinir o odômetro parcial para 0.
- Veículos com Active Info Display: redefinir o odômetro parcial por meio do sistema Infotainment ou no menu de Serviço → Página 24.

## Alerta de velocidade para os pneus de inverno

O excesso da velocidade máxima ajustada é exibida no display do instrumento combinado → Página 24.

Configurações para o alerta de velocidade podem ser efetuadas no sistema Infotainment → Página 35.

## Indicador da bússola

Se a ignição estiver ligada, dependendo da versão, o display do instrumento combinado mostra a direção de condução atual em forma abreviada, por exemplo, NW para noroeste.

Se o sistema Infotainment estiver ligado e nenhuma indicação de percurso estiver ativa, é exibida adicionalmente uma representação gráfica de uma bússola.

## Status de condução de baixo consumo

Durante a condução é exibido no display do instrumento combinado, se o veículo se encontra, por exemplo, devido ao gerenciamento dos cilindros ativo (ACT®) → Página 141 ou da roda-livre da transmissão automática → Página 159 num status de condução de baixo consumo .

## Código do motor (CDM)

Pressionar e manter pressionado o botão (0.0) no instrumento combinado (aproximadamente 15 segundos) para que o código do motor (CDM) do veículo seja exibido no display do instrumento combinado. Para isso, a ignição deve estar ligada, todos os avisos de advertência confirmados e o motor não deve estar funcionando.

## ATENÇÃO

Mesmo com temperaturas externas acima da temperatura de congelamento, pode haver uma camada de gelo sobre ruas e pontes.

- O “símbolo de floco de neve” informa um possível risco de gelo na pista.
- É possível que haja uma camada de gelo na pista mesmo se a temperatura externa estiver acima de +4 °C (+39 °F) e o “símbolo de floco de neve” não for exibido.
- Nunca confiar apenas no indicador da temperatura externa!

 Devido à existência de diversas versões de instrumentos combinados, as indicações do display podem variar. Em caso de display sem indicador de mensagens de advertência ou de informação, as avarias são indicadas exclusivamente por meio de luzes de controle.



 Algumas indicações no display do instrumento combinado podem ser ocultadas por meio da ocorrência de um evento repentino, por exemplo, o recebimento de uma chamada telefônica. ▶

 Dependendo da versão, também podem ocorrer algumas configurações e exibições no sistema Infotainment.

 Se existirem várias mensagens de advertência, os símbolos aparecerão em sequência por alguns segundos. Esses símbolos serão exibidos até que a causa seja eliminada.

 Se, ao ligar a ignição, forem exibidas mensagens de advertência de falhas de funcionamento, é possível que alguns ajustes ou a exibição de informações sejam realizadas de modo diferente do que o descrito. Nesse caso, o reparo de falhas de funcionamento deve ser realizado por uma empresa especializada.

## Menus no instrumento combinado

 **Observe**  no início desse capítulo na página 18.

A abrangência dos menus e dos indicadores de informação depende dos componentes eletrônicos do veículo e da abrangência da versão do veículo.

Uma empresa especializada pode programar ou alterar outras funções de acordo com o equipamento do veículo. Para isso, a Volkswagen recomenda as Concessionárias Volkswagen.

Alguns itens de menu só podem ser acessados com o veículo parado.

**Dados de condução** → Página 24

**Assistentes**

**Vistas<sup>1)</sup>** → Página 18

**Navegação** → caderno *Sistema Infotainment*

**Áudio** → caderno *Sistema Infotainment*

**Telefone** → caderno *Sistema Infotainment*

**Status do veículo** → Página 25

**Laptimer** → Página 28



**Personalização (seleção de usuário)** → Página 38 

## Indicador de dados de condução (indicador multifunções)



 **Observe**  no início desse capítulo na página 18.

O indicador de dados de condução (indicador multifunções) indica diversos valores de condução e de consumo e está equipado com três memórias.

### Alternar entre os indicadores

- *Veículos sem volante multifunções*: pressionar a chave  na alavanca dos limpadores do para-brisa → Página 32.
- *Veículos com volante multifunções*: pressionar o botão  ou  → Página 33.

### Trocar a memória

Pressionar o botão  da alavanca dos limpadores do para-brisa ou o botão  no volante multifunções.

### Memória Desde a partida

Numa interrupção de condução de mais de duas horas, a memória será apagada.



### Memória Desde o abastecimento

Exibição e armazenamento dos valores de condução e consumo coletados. A memória é apagada durante um processo de abastecimento.

### Memória Longo tempo.

A memória coleta os valores de condução até 19 horas e 59 minutos ou 99 horas e 59 minutos de tempo de viagem ou 1999,9 km ou 9999,9 km de distância percorrida. Quando uma dessas marcas máximas<sup>2)</sup> é ultrapassada, a memória se apaga.

### Apagar a memória de dados de condução

- Selecionar a memória que deve ser apagada.
- Manter o botão  da alavanca dos limpadores do para-brisa ou o botão  do volante multifunções pressionado por aproximadamente dois segundos. 

<sup>1)</sup> Somente nos veículos com Active Info Display.

<sup>2)</sup> Varia de acordo com a versão do instrumento combinado.

## Selecionar os indicadores

No sistema Infotainment, podem ser configurados quais dados de condução devem ser indicados → Página 35.

### Indicador consumo

A média de consumo de combustível é indicada depois de cerca de 300 metros.

### Indicador autonomia

Trajeto de condução aproximado em que pode ser conduzido, mantendo-se o mesmo modo de condução.

### Exibição Tempo de condução

Tempo de viagem em horas (h) e minutos (min) decorrido após se ligar a ignição.

### Exibição Percurso de condução

Percurso percorrido em km após se ligar a ignição.

### Indicador -Velocidade

A velocidade média é exibida após aproximadamente 100 metros.

### Exibição Velocidade digital

Velocidade de condução atual como indicador digital.

### Exibição Temperatura do óleo

Temperatura do óleo do motor atual como indicador digital.

### Exibição Consumo

A exibição do consumo momentâneo de combustível durante a condução é dada em litros/100 km, com o motor em funcionamento e com o veículo parado, em litros/h.

## Configurar o alerta de velocidade

- Selecionar a exibição **Advert. veloc. --- km/h** ou **Advert. veloc. --- mph**.
- Pressionar o botão da alavanca dos limpadores do para-brisa ou o botão do volante multifunções para salvar a velocidade atual e ativar o alerta.
- Regular a velocidade dentro de cinco segundos com o botão da alavanca dos limpadores dos vidros ou com os botões ou do vo-

lante multifunções. Em seguida, pressionar o botão ou ou aguardar alguns segundos. A velocidade é salva e o alerta ativado.

- *Para desativar*, pressionar novamente o botão ou o botão . A velocidade salva é apagada.

O alerta pode ser configurado somente para velocidades de 30 km/h (18 mph) até 250 km/h (155 mph)

Algumas configurações podem ser salvas nas contas de usuário da personalização e, por isso, podem se alterar numa troca de conta de usuário → Página 38.

## Textos de advertência e de informação

**Observe** no início desse capítulo na página 18.

Ao ligar a ignição ou durante a condução, algumas funções do veículo e dos componentes do veículo têm seu status verificado. As falhas de funcionamento são indicadas por símbolos de alerta vermelhos ou amarelos com mensagens de texto no display do instrumento combinado → Página 16, bem como por meio de alertas sonoros. De acordo com a versão do instrumento combinado, a representação dos textos e símbolos pode variar.

Adicionalmente as atuais falhas de funcionamento existentes podem ser manualmente acessadas. Para isso, acessar o menu **Status do veículo** ou **Veículo** → Página 24.

### Mensagem de advertência de prioridade 1 (vermelho)

Símbolo piscando ou aceso – em parte, em conjunto com alertas sonoros. **Não prosseguir!** Iminência de perigo. Verificar a função avariada e eliminar a causa. Se necessário, procurar imediatamente auxílio técnico especializado.

### Mensagem de advertência de prioridade 2 (amarelo)

Símbolo piscando ou aceso – em parte, em conjunto com alertas sonoros. Funções com falhas ou a falta de fluidos podem danificar o veículo ou causar sua parada. Verificar a

função avariada o mais rápido possível. Se necessário, procurar imediatamente auxílio técnico especializado.

**Texto de informação** Informações sobre diferentes processos do veículo.

**i** Dependendo da versão, também podem ocorrer algumas configurações e exibições no sistema Infotainment.

**i** Se existirem várias mensagens de advertência, os símbolos aparecerão em sequência por alguns segundos. Esses símbolos serão exibidos até que a causa seja eliminada.

**i** Se, ao ligar a ignição, forem exibidas mensagens de advertência de falhas de funcionamento, é possível que alguns ajustes ou a exibição de informações sejam realizadas de modo diferente do que o descrito. Nesse caso, o reparo de falhas de funcionamento deve ser realizado por uma empresa especializada.

conductor, ele emite um alerta sonoro com um “gongo” e exibe um alerta visual com um símbolo → Fig. 17 no display do instrumento combinado juntamente com uma mensagem de texto complementar. A mensagem no display do instrumento combinado é exibida por aproximadamente cinco segundos e, se necessário, repetida uma vez. A última mensagem é armazenada pelo sistema.

A mensagem no display do instrumento combinado pode ser desligada ao pressionar o botão **(OK/RESET)** na alavanca dos limpadores do vidro ou o botão **(OK)** no volante multifunções → Página 32. A mensagem no display do instrumento combinado pode ser acessada novamente pelo indicador multifunções → Página 25.

### Condições de funcionamento

O comportamento de direção só é avaliado a velocidades acima de 60 km/h (37 mph) até aproximadamente 200 km/h (125 mph).

### Ligar e desligar

O reconhecimento de cansaço pode ser ativado e desativado nas configurações do veículo no sistema Infotainment → Página 35.

### Limitações de funcionamento

O reconhecimento de cansaço tem limites condicionados ao sistema. As seguintes condições podem levar a que o sistema de reconhecimento de cansaço somente funcione de maneira limitada ou mesmo não funcione de maneira nenhuma:

- Velocidades abaixo de aproximadamente 60 km/h (37 mph).
- Velocidades acima de aproximadamente 200 km/h (125 mph).
- Trechos sinuosos.
- Vias em más condições.
- Condições climáticas desfavoráveis.
- Modo esportivo de condução.
- Condições com reboques pesados ou compridos → Página 254.
- Muita distração do condutor.

Nas seguidas condições, o sistema de reconhecimento de cansaço é reinicializado:

- A ignição é desligada.
- O cinto de segurança do condutor está solto e a porta do condutor, aberta.
- O veículo está parado por mais de 15 minutos. ▶

## Sistema de reconhecimento de cansaço (recomendação de intervalo)

**📖** Observe **⚠️** no início desse capítulo na página 18.

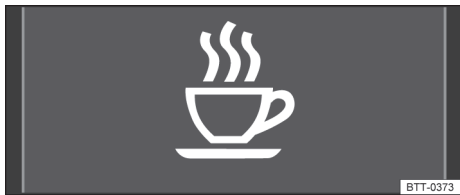

**Fig. 17** No display do instrumento combinado: símbolo do sistema de reconhecimento de cansaço.

O sistema de reconhecimento de cansaço avisa o condutor quando seu comportamento de direção indica cansaço.

### Funcionamento e comando

O sistema de reconhecimento de cansaço determina o comportamento de direção do condutor no início de uma condução e calcula, a partir daí, uma avaliação do cansaço. Isso é comparado constantemente com o comportamento de direção atual. Se o sistema reconhecer o cansaço do

Em caso de uma condução mais longa em baixa velocidade (abaixo de 60 km/h (37 mph)), a avaliação é reiniciada automaticamente pelo sistema. Em caso de uma condução posterior mais rápida, o comportamento de direção é recalculado.

### ATENÇÃO

A tecnologia inteligente do reconhecimento de cansaço não pode ir além dos limites impostos pela física e funciona somente dentro dos limites do sistema. O maior conforto oferecido pelo sistema de reconhecimento de cansaço não deve incentivar o condutor a assumir riscos. Em conduções mais longas, fazer intervalos regulares e longos o suficiente.

- A responsabilidade pela capacidade de conduzir é sempre do condutor.
- Nunca conduzir um veículo se estiver cansado.
- O sistema não reconhece o cansaço do condutor em todas as circunstâncias. Observar as informações do parágrafo "Limitações do funcionamento" → Página 26.
- Em algumas situações, o sistema pode interpretar incorretamente uma manobra de direção intencional como se fosse cansaço do condutor.
- Nenhum alerta crítico acontece no chamado "segundo de sono"!
- Atentar para as indicações do display do instrumento combinado e seguir as instruções correspondentes.











 O sistema de reconhecimento de cansaço foi desenvolvido somente para conduzir em estradas e em vias bem asfaltadas.

 Em caso de avaria, procurar uma Concessionária Volkswagen ou uma empresa especializada e mandar verificar o sistema.



## Hora

 **Observe**  no início desse capítulo na página 18.

### Ajustar o horário através do sistema Infotainment

- Pressionar o botão ou a superfície de função .
- Pressionar nas superfícies de função  e .
- Selecionar o item de menu  para ajustar o horário.
- Para ajustar a hora (todos os relógios do veículo), pressionar o botão  no instrumento combinado e mantê-lo pressionado até que apareça a inscrição **Hora** no display do instrumento combinado → Página 19 ou → Página 20.
- Soltar o botão . A hora é exibida no display do instrumento combinado e a exibição das horas é marcada.
- Depois disso imediatamente pressionar varias vezes o botão  até que a hora desejada seja exibida. Manter o botão  pressionado para avanço rápido.
- Quando o ajuste das horas estiver concluído, aguardar até que a exibição dos minutos no display do instrumento combinado seja marcada.
- Depois disso imediatamente pressionar varias vezes o botão  até que os minutos desejados sejam exibidos. Manter o botão  pressionado para avanço rápido.
- Soltar o botão  para concluir o ajuste do horário.

### Ajustar o horário através do Active Info Display

- ◀ – Selecionar o perfil de informação **Autonomia**.
- Manter o botão  no instrumento combinado pressionado até o menu de serviço aparecer no display do instrumento combinado → Página 30.
- Selecionar o menu **Horário**.
- Configurar o horário correto com as setas  ou .

Tecnicamente, a exibição do horário no Active Info Display não é possível. ▶

## Laptimer no instrumento combinado

📖 **Observe** ⚠️ no início desse capítulo na página 18.

Na respectiva versão, o Laptimer pode ser exibido no display do instrumento combinado  
→ Página 24.

O Laptimer oferece a possibilidade de medir, salvar e comparar com o melhor tempo anteriormente medido alguns tempos de voltas numa pista de corrida.

Podem ser exibidos os seguintes submenus:



- **Laptimer**
- **Voltas** (com indicação do número de voltas atuais)
- **Estatística**

### Alternar entre os menus

*Veículos sem volante multifunções:*

- Pressionar a chave  na alavanca dos limpadores dos vidros → Página 32.

*Veículos com volante multifunções:*

- Pressionar o botão  ou  → Página 32.

A seguinte listagem mostra de modo exemplar a estrutura do menu no display do instrumento combinado. A abrangência real do menu e a denominação dos itens individuais do menu dependem do modelo do instrumento combinado e dos componentes eletrônicos do veículo.

### Telas do menu e funções

Menu Laptimer

**Start** A medição do tempo de uma volta é iniciada.

**Desde a partida** A medição do tempo começa quando o veículo começar a andar. Se o veículo já estiver em movimento, a medição de tempo começa quando o veículo parar.

**Estatística** Uma vista geral sobre as voltas medidas até agora é exibida.

Menu Voltas

**Stop** A medição do tempo ativa é interrompida. Com isso, a volta não é finalizada.

**Continuar** A medição do tempo que estava interrompida é continuada.

**Tempo intermediário** Um tempo intermediário é exibido por aproximadamente cinco segundos. A medição do tempo ativa é executada paralelamente.

**Volta nova** A medição do tempo da volta atual é interrompida e uma nova volta é iniciada. O tempo da volta terminada é assumido pela estatística.

**Cancel. volta** A medição do tempo é finalizada e descartada. Com isso, a volta atual entra não para a estatística.

**Finalizar** A medição do tempo é finalizada. A volta entra para a estatística.

Menu Estatística

**Retroceder** Retorna ao menu anterior.

**Redefinir** Todos os dados da estatística armazenados são redefinidos.

No menu Estatística são exibidos os últimos tempos das voltas conduzidas. Se a quantidade máxima de 99 voltas ou duração total máxima de 99 horas, 59 minutos e 59 segundos for alcançada, uma nova medição do tempo somente pode ser iniciada quando a estatística tiver sido primeiramente restaurada.

### ⚠️ ATENÇÃO

A distração do condutor pode causar acidentes e ferimentos.

- Executar os pré-ajustes do Laptimer e o acesso da estatística somente com o veículo parado.
- Durante a condução, somente comandar o Laptimer em situações de condução fáceis de controlar.

## Indicador do nível de combustível

📖 Observe ⚠️ no início desse capítulo na página 18.

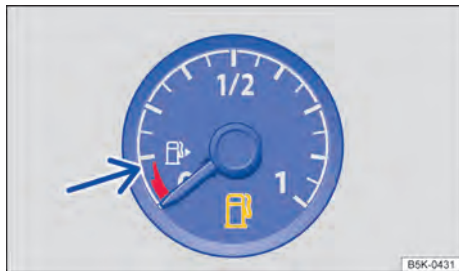

Fig. 18 No instrumento combinado analógico, indicador do nível de combustível.

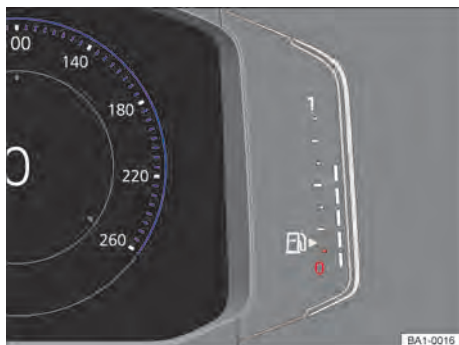

Fig. 19 No instrumento combinado digital, indicador do nível de combustível.

### Tanque de combustível quase vazio.

A luz de controle acende em amarelo. A quantidade de reserva, marca vermelha, será consumida → ⚠️.

– Abastecer com combustível assim que possível.

### Tampa do tanque aberta.

A luz de controle acende em amarelo.

– Fechar a tampa do tanque.

## ⚠️ ATENÇÃO

A condução com um nível de combustível baixo demais pode causar a parada do veículo no trânsito, acidentes e ferimentos graves.

- Um nível de combustível muito baixo pode ocasionar uma alimentação irregular de combustível ao motor, especialmente em trechos de subida ou descida.
- A direção e todos os sistemas de assistência ao condutor e de frenagem não funcionarão se o motor “engasgar” ou morrer por falta ou alimentação irregular de combustível.
- Abastecer sempre quando o tanque de combustível estiver em somente 1/4, para evitar uma parada por falta de combustível.

## 📌 NOTA

Nunca conduzir até esvaziar o tanque de combustível completamente. O abastecimento de combustível irregular pode causar falhas de ignição e acúmulo de combustível não queimado no sistema de escape.

 A pequena seta ao lado do símbolo da bomba de combustível no indicador do nível de combustível indica de que lado do veículo está a portinhola do tanque. ◀

## Indicador de temperatura do líquido de arrefecimento do motor

📖 Observe ⚠️ no início desse capítulo na página 18.

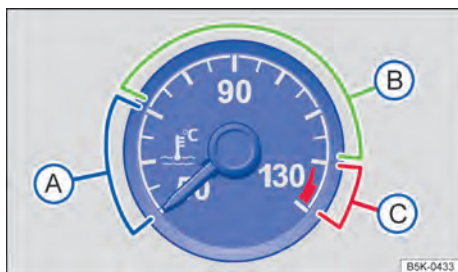
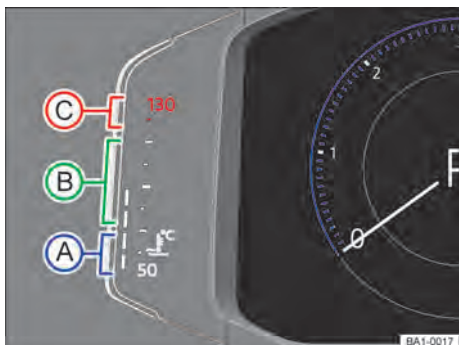

Fig. 20 Indicador da temperatura do líquido de arrefecimento do motor no instrumento combinado. ▶



**Fig. 21** Indicador de temperatura do líquido de arrefecimento do motor nos veículos com Active Info Display.

- (A) Área fria. O motor ainda não está aquecido na temperatura operacional. Evitar altas rotações do motor e demandas intensas enquanto o motor não estiver aquecido.
- (B) Área normal.
- (C) Área de advertência. Em grande demanda do motor – sobretudo em temperaturas ambiente elevadas – o ponteiro pode deslocar-se na área de advertência.

### Líquido de arrefecimento do motor

**Veículos com instrumento combinado analógico:** A luz de controle pisca em vermelho.

O nível do líquido de arrefecimento não está correto ou o sistema do líquido de arrefecimento está avariado.

#### **Não prosseguir!**

- Parar o veículo, desligar o motor e deixar esfriar.
- Verificar o nível do líquido de arrefecimento do motor → Página 303.
- Se a luz de advertência não apagar, embora o nível do líquido de arrefecimento do motor esteja em ordem, solicitar ajuda técnica.

### Líquido de arrefecimento do motor

**Veículos com Active Info Display:** a luz de advertência central acende. Adicionalmente, uma mensagem de texto aparece no display do instrumento combinado.

O nível do líquido de arrefecimento não está correto ou o sistema do líquido de arrefecimento está avariado.

#### **Não prosseguir!**

- Parar o veículo, desligar o motor e deixar esfriar.
- Verificar o nível do líquido de arrefecimento do motor → Página 303.
- Se a luz de advertência não apagar, embora o nível do líquido de arrefecimento do motor esteja em ordem, solicitar ajuda técnica. <

## Menu de serviço

 **Observe**  no início desse capítulo na página 18.

No menu de serviço, podem ser efetuadas configurações dependendo da versão.

#### **Acessar o menu de serviço**

Para acessar o menu de serviço, selecionar o perfil de informação **Autonomia** no instrumento combinado e manter o botão **OK** pressionado no volante multifunções cerca de quatro segundos. Como de costume, agora é possível navegar no menu com os botões no volante multifunções.

#### **Reinicializar o indicador do intervalo de serviço**

Selecionar o menu **Serviço** e seguir as instruções no display do instrumento combinado.

#### **Reiniciar serviço de troca de óleo**

Selecionar o menu **Reiniciar lubrificação** e seguir as instruções no display do instrumento combinado.



#### **Reiniciar dados de condução**

Selecionar o menu **Reiniciar viagem** e seguir as instruções no display do instrumento combinado, para reiniciar no valor desejado.

#### **Código do motor (CDM)**

Selecionar o menu **Código do motor**. Os códigos do motor são exibidos no display do instrumento combinado.

#### **Ajustar o horário**

Selecione o menu **Horário** e configure o horário correto com as setas  ou .

#### **Copyright**

Selecione o menu **Copyright**, para recuperar informações de Copyright. <



## Indicador do intervalo de serviço

📖 Observe ⚠️ no início desse capítulo na página 18.



Fig. 22 No display do instrumento combinado: exemplo de indicação para um evento de serviço próximo de vencer (representação esquemática).

Os indicadores dos eventos de serviço aparecem no display do instrumento combinado → Fig. 22 e no sistema Infotainment .

Devido à existência de diversas versões de instrumentos combinados e do sistema Infotainment, as indicações do display podem variar.

Em veículos com **serviço de troca de óleo fixo** os intervalos de serviço são fixados.

Em veículos com **serviço de troca de óleo flexível**, os intervalos são determinados individualmente. O avanço da tecnologia possibilita reduzir bastante a necessidade de manutenção periódica. Só deve ser executado o serviço de troca de óleo quando o veículo necessitar. Nisso são consideradas as condições de utilização individuais e o estilo pessoal de condução. O aviso prévio de serviço é exibido pela primeira vez 30 dias antes do prazo do serviço calculado. O percurso de condução remanescente indicado é sempre arredondado para 100 km ou o tempo remanescente, para dias inteiros.

### Anúncio de serviço

Quando um serviço ou uma inspeção estiver próximo de vencer, aparecerá um anúncio de serviço ao ligar a ignição.

A quilometragem ou o tempo especificado é a quilometragem ou o período até o próximo serviço.

### Evento de serviço

Num **serviço de troca de óleo a vencer** ou uma **inspeção a vencer** ressoa, ao ligar a ignição, um sinal sonoro e por um breve período pode aparecer no display do instrumento combinado o símbolo de chave fixa ➔ junto como uma das seguintes exibições → Fig. 22:

- Inspeção agora!
- Serviço de troca de óleo agora!
- Serviço de troca de óleo e inspeção agora!

### Acessar o prazo de serviço

Com a ignição ligada, o motor desligado e o veículo parado, é possível acessar o prazo de serviço atual:

- Pressionar e manter o botão e a superfície de função **0.0** no instrumento combinado pressionado → Página 18 até aparecer a inscrição **Serviço** no display.
- Soltar o botão **0.0**. O prazo para o serviço atual é indicado no display.

A exibição das informações de serviços também pode ocorrer no sistema Infotainment por meio do botão ou da superfície de função **MENU** e das superfícies de função **Veículo**, **📶** e **Serviços** → Página 34.

### Reinicializar o indicador do intervalo de serviço

Se o serviço ou a inspeção não tiver sido realizada numa Concessionária Volkswagen, o indicador poderá ser reiniciado da seguinte forma:

- Desligar a ignição.
- Pressionar e manter pressionado o botão **0.0** no instrumento combinado → Página 18.
- Ligar novamente a ignição.
- Soltar o botão **0.0**, se uma das seguintes logomarcas aparecer no display do instrumento combinado: **Reinicializar serviço de troca de óleo?** ou **Reinicializar serviço de inspeção?**
- Pressionar novamente o botão **0.0** no instrumento combinado → Página 18 para confirmar.

**Não** reinicializar o indicador de intervalo de serviço entre os intervalos de serviço. Isso pode gerar indicações incorretas. ▶

Se o serviço de troca de óleo tiver sido reinicializado de modo manual, a indicação do intervalo de serviço comutará, a seguir, para o intervalo de serviço fixo também em veículos com **serviço de troca de óleo flexível**.

**i** A mensagem de serviço se apaga após alguns segundos com o motor em funcionamento ou após pressionar o botão **OK/RESET** na alavanca dos limpadores do para-brisa ou o botão **OK** no volante multifunções → Página 32.

**i** Se a bateria do veículo 12 V, em veículos com serviço flexíveis, ficar desconectada por um longo período, não será possível calcular o tempo para o próximo serviço a vencer. As indicações de intervalos de serviço podem, portanto, indicar cálculos incorretos. Nesse caso, observar os intervalos de manutenção máximos admissíveis → Página 341.

## Operação do instrumento combinado

### **Introdução ao tema**

Alguns itens de menu só podem ser acessados com o veículo parado.

Em veículos com volante multifunções, os botões da alavanca dos limpadores do para-brisa não existem → Página 32.

### **ATENÇÃO**

A distração do condutor pode causar acidentes e ferimentos.

- Nunca operar os menus no display do instrumento combinado durante a condução.

**i** Após carregar ou trocar a bateria do veículo 12 V, verificar as configurações do sistema. Com a interrupção da alimentação de corrente, as configurações do sistema podem ser modificadas ou apagadas.

## Comando através da alavanca dos limpadores dos vidros

**Observe** **!** no início desse capítulo na página 32.

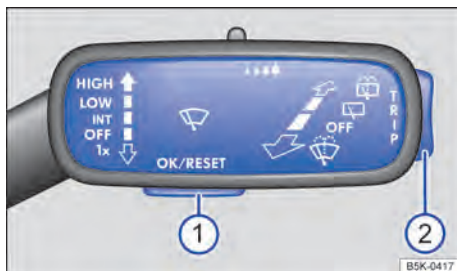

**Fig. 23** À direita na coluna de direção: botões na alavanca dos limpadores do para-brisa (representação esquemática).

Enquanto uma mensagem de advertência de prioridade 1 → Página 18 estiver sendo exibida, não será possível acessar os menus. Algumas mensagens de advertência podem ser confirmadas e ocultadas com o botão → Fig. 23 **1**.

### Selecionar menu ou tela de informação

- Ligar a ignição.
- Personalização: selecionar usuário.
- Se for exibida uma mensagem ou o pictograma de veículo, pressionar o botão → Fig. 23 **1**, caso necessário, pressionar várias vezes.
- Para a exibição dos menus → Página 24 ou para retornar para a seleção de menu a partir de um menu ou de uma tela de informação, manter o seletor **2** pressionado.
- Pressionar o seletor para cima ou para baixo para navegar através do menu.
- Para acessar o menu ou a tela de informação exibida, pressionar o botão **1** ou esperar até que o menu ou a tela de informação abra por si só após alguns segundos.

### Fazer as configurações no menu

- No menu exibido, pressionar o seletor **2** para cima ou para baixo até que o item de menu desejado esteja marcado. A marcação é indicada por uma moldura.
- Pressionar o botão **1** para efetuar a alteração desejada. Um sinal de visto identifica a ativação da função ou do sistema. ▶

## Voltar para a seleção de menu

No menu selecionar o item de menu **Voltar** para sair do menu.

**i** Se, ao ligar a ignição, forem exibidas mensagens de advertência de falhas de funcionamento, é possível que alguns ajustes ou a exibição de informações sejam realizadas de modo diferente do que o descrito. Nesse caso, o reparo de falhas de funcionamento deve ser realizado por uma empresa especializada.

## Comando por meio de volante multifunções

**l** Observe **▲** no início desse capítulo na página 32.



**Fig. 24** Lado direito do volante multifunções: botões para comando dos menus e exibições de informação do instrumento combinado.

Enquanto uma mensagem de advertência de prioridade 1 → Página 25 estiver sendo exibida, não será possível acessar os menus. Algumas mensagens de advertência podem ser confirmadas e ocultadas com o botão **OK** no volante multifunções → Fig. 24.

### Selecionar menu ou tela de informação

- Ligar a ignição.
- Personalização: selecionar usuário.
- Se uma mensagem ou o pictograma de veículo forem exibidos, pressionar o botão **OK** → Fig. 24, caso necessário, pressionar várias vezes.

- Para a exibição de um menu e para navegar através do menu, pressionar o botão **▲** ou **▼** → Fig. 24.
- Para acessar o menu ou a tela de informação exibida, pressionar o botão **OK** → Fig. 24 ou esperar até que o menu ou a tela de informação abra por si só após alguns segundos.

### Fazer as configurações no menu

- No menu exibido, pressionar os botões de seta **▲** ou **▼** → Fig. 24, até que o item de menu desejado esteja marcado. A marcação é indicada por uma moldura.
- Pressionar o botão **OK** → Fig. 24 para realizar as alterações desejadas. Um sinal de visto identifica a ativação da função ou do sistema.

### Voltar para a seleção de menu

Pressionar o botão **▲** ou **▼** → Fig. 24.

### Botão VIEW no volante multifunções

Veículos com instrumento combinado analógico

- Com o botão **VIEW** → Fig. 24 pode ser comutado entre o menu atual e o anterior.

Veículos com Active Info Display

- Com o botão **VIEW** → Fig. 24, pode ser comutado entre a representação clássica dos indicadores redondos, a plataforma grande sem perfis de informação e a vista ampliada com perfis de informação marcados em negrito. A representação clássica mostra à direita e à esquerda os grandes instrumentos redondos e, no meio, o perfil de informação selecionado. Manter pressionado o botão **VIEW** para selecionar da lista dos perfis de informação pré-configurados:

**Clássico** Vista sem perfis de informação

**Autom.** Os perfis de informação se ajustam ao perfil de condução selecionado. Somente em veículos com seleção do perfil de condução.

**Registro de memória 1** Seleção individual dos perfis de informação.

**Registro de memória 2** Seleção individual dos perfis de informação.

**Registro de memória 3** Somente em veículos com sistema de navegação de instalação seriada.

**i** Se, ao ligar a ignição, forem exibidas mensagens de advertência de falhas de funcionamento, é possível que alguns ajustes ou a



exibição de informações sejam realizadas de modo diferente do que o descrito. Nesse caso, o reparo de falhas de funcionamento deve ser realizado por uma empresa especializada.

## Botão para os sistemas de assistência ao condutor

📖 Observe ⚠️ no início desse capítulo na página 32.

Dependendo da versão, o botão dos sistemas de assistência ao condutor se encontra na alavanca dos indicadores de direção e do farol alto ou no volante multifunções. Com o botão você pode ligar ou desligar os sistemas de assistência ao condutor, no menu **Assistente**.

### Ligar ou desligar os sistemas de assistência ao condutor individualmente

- Pressionar o botão  para acessar o menu **Assistente**.
- Selecionar o sistema de assistência ao condutor e ligar ou desligá-lo. Um sinal de visto indica um sistema de assistência ao condutor ligado.
- Confirmar a seleção com o botão  na alavanca dos limpadores do para-brisa ou com o botão  no volante multifunções.

Como alternativa, você também pode ligar ou desligar os sistemas de assistência ao condutor nas configurações do veículo do sistema Infotainment → Página 35.

## Comando e indicação no sistema Infotainment



### Introdução ao tema

O sistema Infotainment reúne importantes sistemas do veículo numa unidade de comando central, por exemplo, menu de configurações, rádio ou sistema de navegação.

### Informações básicas de comando

O próximo trecho do texto possui informações relevantes para a configuração do menu **Configurações do veículo**. As informações básicas de comando do sistema Infotainment assim como indicações de alerta e segurança que devem ser respeitadas estão descritas num manual separado → caderno *Sistema Infotainment*.

### Configurações do sistema e exibição de informações do veículo

Depois de pressionar o botão  e tocar a superfície de função , podem ser mostradas informações ou efetuadas configurações por meio do toque sobre as superfícies de funções correspondentes. Ao tocar na superfície de função  no menu **Status do veículo**, pode ser indicado o status atual de sistemas ou mostrado erro do sistema.

- Configurações do veículo (Setup) → Página 35.
- Think Blue. Trainer. → Página 144.
- Módulo de potência → Página 35.
- Laptimer → Página 37.
- Indicação de off-road → Página 172.
- Mídia ativa.
- Dados de condução.
- Status do veículo.
- Consumidor conforto.
- Seleção da emissora de rádio.

### ⚠️ ATENÇÃO

A distração do condutor pode causar acidentes e ferimentos. O comando do sistema Infotainment pode distrair dos acontecimentos do trânsito.

- Conduzir sempre de forma atenta e responsável.

 Após a partida do motor com a bateria do veículo 12 V totalmente descarregada ou substituída, as configurações do sistema (hora, data, configurações de conforto pessoais e programações) e contas de usuários podem estar desajustadas ou deletadas. Verificar e corrigir as configurações depois que a bateria do veículo 12 V tiver sido suficientemente recarregada.

## Menu de configurações do veículo

📖 Observe ⚠️ no início desse capítulo na página 34.



Nas configurações do veículo do sistema Infotainment, você pode ligar e desligar funções e sistemas individuais bem como realizar configurações.

### Acessar o menu Configurações do veículo

- Ligar a ignição.
- Se necessário, ligar o sistema Infotainment.
- Pressionar o botão ou a superfície de função **MENU** ou **CAR**.

- Tocar nas superfícies de função **Veículo**  para abrir o menu **Configurações do veículo**.
- No menu **Configurações do veículo**, para poder acessar outros menus ou para configurar os itens de menu, tocar as respectivas superfícies de função.

Se a caixa de seleção na superfície de função estiver ativada , a função correspondente estará ligada.

Tocar na superfície de função  e retornar para o menu anterior. 

## Módulo de potência

📖 Observe ⚠️ no início desse capítulo na página 34.

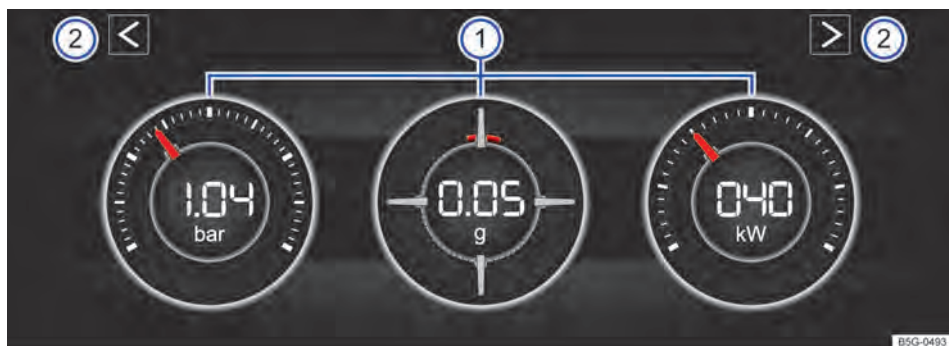



Fig. 25 Na tela do sistema Infotainment: módulo de potência.

O módulo de potência é uma indicação para a condução esportiva. Os instrumentos digitais indicam em tempo real os valores para a potência do motor, a temperatura e a aceleração, que são determinados por meio dos sensores do veículo. Com isso, o condutor tem uma visão geral da dinâmica de condução.

### Abrir o módulo de potência

- Pressionar o botão **MENU** no sistema Infotainment.
- Tocar na superfície de função **Veículo**.
- Tocar na superfície de função **Selecionar**.
- Tocar na superfície de função **Sport**.

Se você desejar alternar entre o módulo de potência e o Laptimer → Página 37 tocar numa das teclas de seta à esquerda e à direita acima dos instrumentos em → Fig. 25 .

Legenda para Fig. 25:

- ① Áreas de indicação.
- ② Teclas de setas para alternar para o Laptimer.

## Selecionar os instrumentos e configurar as unidades

O display pode exibir, no máximo, 3 instrumentos simultaneamente. Cada um dos instrumentos pode ser selecionado para cada uma das áreas de exibição → Fig. 25 ① (esquerda, central, direita).

Para alternar entre os instrumentos, passe na direção vertical sobre o display. O instrumento atualmente selecionado é ocultado e um no instrumento é exibido.

Em alguns instrumentos, a unidade do sistema Infotainment pode ser configurada → Página 34.

### Podem ser exibidos os seguintes instrumentos:

- **Indicação da pressão de carga:** a indicação da pressão de carga → Fig. 25 ① (à esquerda) exibe a pressão no circuito do ar de sobrealimentação entre o turbocarregador e o motor (na unidade "bar"). Quanto mais o ponteiro ficar à direita na escala, maior será a potência que o motor desprenderá.
- **Medidor de aceleração (G-Meter):** o medidor da aceleração (G-Meter) → Fig. 25 ① (central) indica na área central o valor da aceleração (na unidade "g"). A marcação vermelha na área disposta em tela indica a intensidade da aceleração e a direção da força que atua (conforme os princípios físicos contrários). Se você, por exemplo, conduzir para a esquerda, a marcação vermelha do instrumento se moverá na área direita do instrumento (e vice-versa). Ao acelerar, a marcação vermelha se moverá para baixo. Ao frear, a marcação vermelha se moverá para cima. A intensidade da aceleração é indicada pela posição da marcação vermelha de dentro para fora. Se a aceleração aumenta, a marcação vermelha é excluída da área central.
- **Indicação de potência:** a indicação de potência → Fig. 25 ① (à direita) exibe a potência do motor atualmente utilizada como valor digital e na escala adjacente (em kW).
- **Indicador de temperatura do líquido de arrefecimento do motor:** no caso de forte demanda do motor e alta temperatura externa, se for o

caso, o ponteiro continuará se movimentando no sentido horário. Isto não deve causar preocupação desde que a luz de controle  não se acenda ou pisque no display do instrumento combinado → Página 29.

- **Indicação da temperatura do óleo:** em condições de condução normais, o ponteiro permanece na área central. Se o ponteiro estiver na área inferior esquerda, a temperatura de serviço do motor ainda não foi atingida. Se o motor ainda não tiver atingido a temperatura de serviço, evite acelerações e velocidades muito altas. No caso de forte demanda do motor e altas temperaturas externas, se for o caso, o ponteiro continuará se movimentando no sentido horário. Isto não deve causar preocupação desde que a luz de controle  não se acenda ou pisque no display do instrumento combinado → Página 299.

### Sincronizar as áreas de indicação com a situação de condução

Selecione os três possíveis instrumentos segundo o comportamento de condução e a situação de condução individuais.

#### ATENÇÃO

A distração do condutor pode causar acidentes e ferimentos. O comando do sistema Infotainment pode distrair dos acontecimentos do trânsito.

- Conduzir sempre de forma atenta e responsável.

#### NOTA

Após ligar um motor frio, evitar rotações do motor elevadas, aceleração total e forte demanda do motor.

 Devido ao princípio de determinação de potência disponível no veículo, não existe garantia de exatidão física para os valores exibidos. <

📖 Observe **▲** no início desse capítulo na página 34.



**Fig. 26** No display do sistema Infotainment: Laptimer com cronômetro, superfície de função e tempos de voltas.

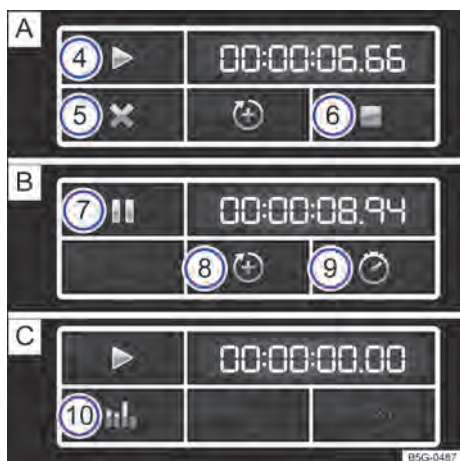

**Fig. 27** Superfície de função no display do sistema Infotainment: medição do tempo na volta **A**) parada, **B**) em execução e **C**) concluída.

O Laptimer oferece-lhe a possibilidade de medir, salvar e comparar com o melhor tempo anteriormente medido alguns tempos de voltas numa pista de corrida.

Legenda para → Fig. 26 e → Fig. 27:

- ① Cronômetro.
- ② Superfície de função com o tempo de voltas atual.

- ③ Tempos de voltas salvos.
- ④ Iniciar ou continuar a medição do tempo (apenas possível com a ignição ligada). Pressionar Iniciar, para começar a medição do tempo. A medição do tempo inicia-se automaticamente, assim que o veículo se movimenta para frente. Se os dados forem restaurados na estatística, uma nova primeira volta pode ser iniciada.
- ⑤ Cancelar a volta atual. O tempo de volta é apagado. É exibido --:--:-- na estatística.
- ⑥ Finalizar a medição do tempo.
- ⑦ Parar a medição do tempo ou interromper a volta atual (com a medição do tempo em curso).
- ⑧ Iniciar a nova volta. O último tempo da volta é salvo e uma nova volta é iniciada. O tempo total das voltas é indicado na estatística.
- ⑨ Indicar tempo intermediário. O cronômetro para por alguns segundos e o tempo intermediário é indicado.
- ⑩ Exibir a estatística após a conclusão ou interrupção da medição do tempo (número de voltas, tempo total, volta mais rápida e mais lenta, valor médio de todos dos tempos de volta, todos os valores de volta). Pressionar Reinitializar para reinitializar a estatística.

### Abrir Laptimer

Para acessar o Laptimer, acesse primeiro o módulo de potência → Página 35: ▶

- Pressionar o botão **MENU** no sistema Infotainment.
- Tocar na superfície de função **Veículo**.
- Tocar na superfície de função **Selecionar**.
- Tocar na superfície de função **Sport** para acessar o módulo de potência.
- No módulo de potência, tocar numa das teclas de setas → Fig. 25 ② para ir para o Laptimer.

Com os botões de seta → Fig. 25 ② ou → Fig. 26 você pode alterar a qualquer momento entre Laptimer e módulo de potência.

### Medir os tempos de voltas

O cronômetro mede o tempo de volta em duas áreas:

O ponteiro vermelho e o valor no centro indicam o tempo decorrido em segundos, a indicação menor na área interna indica os minutos e as horas.

A indicação do lado direito indica o tempo da volta atual com uma exatidão de 1/100 segundos. Se ainda nenhuma volta tiver sido salva com intervalos de tempos no Laptimer, não haverá nenhuma divergência entre o tempo do cronômetro e o da volta.

### ⚠ ATENÇÃO

Evitar o máximo possível a operação do Laptimer durante a condução.

- Executar os pré-ajustes do Laptimer e o acesso da estatística somente com o veículo parado.
- Durante a condução, somente comandar o Laptimer em situações de condução fáceis de controlar.

## Personalização

📖 **Observe** ⚠ no início desse capítulo na página 34.

Por meio da personalização, as configurações individuais do veículo, por exemplo, regulagem do ar-condicionado, instrumento combinado ou luz, podem ser salvas na conta de usuário. Estão disponíveis 4 contas de usuário. A identificação do usuário é realizada por meio da chave do veículo ao destravar o veículo. A cada chave do veículo está atribuída uma conta de usuário.

Modificações nas configurações são atribuídas à conta de usuário ativa e são salvas após o travamento do veículo ou ao trocar a conta de usuário.

### Saudações e seleção da conta de usuário

Estando a personalização ativa, o display do instrumento combinado exibe o nome da conta de usuário atual durante aproximadamente dez segundos após a ignição.

Durante esse tempo, você pode selecionar uma conta de usuário pelos dos botões na alavanca dos limpadores dos vidros ou pelo volante multifunções → Página 34.

Depois da seleção da conta de usuário, as configurações do veículo salvas serão ativadas.

### Executar administração de usuário e configurações

A administração de usuário e a seleção de configurações é realizada pelo sistema Infotainment, com a ignição ligada, no menu **Personalização**. O menu pode ser acessado através das configurações do veículo no sistema Infotainment.

### Trocar a conta de usuário

A conta de usuário pode ser selecionada pelo menu **Personalização** ou pelo menu **Status do veículo**.

### Atribuir uma chave do veículo manualmente a uma conta de usuário

Uma chave do veículo pode ser atribuída à conta de usuário atualmente ativa. Para isto, a atribuição da chave deve estar selecionada em **Manual**.

### Atribuir uma chave do veículo automaticamente a uma conta de usuário

Com a atribuição da chave selecionada em **Automático**, ao trocar de conta de usuário, a seguinte chave do veículo será atribuída à conta do usuário:

- *Veículos sem Keyless Access*: chave do veículo com a qual o veículo será destravado.
- *Veículos com Keyless Access*: chave do veículo reconhecida em primeiro lugar pela personalização quando a porta do condutor é aberta. ▶



## Ajustes do veículo personalizáveis

- Abrir e fechar (abertura de portas individuais, abertura de conforto dos vidros etc.).
- Funções do banco.
- Luz e visibilidade (farol de rodagem diurna, farol direcional, sinais intermitentes de conforto etc.).
- Regulagens do ar-condicionado.
- Sistemas de assistência ativos.
- Seleção do perfil de condução.
- Indicador multifunções e instrumento combinado (seleção de indicadores).
- Sistema Infotainment (nível de brilho e classificação de estações).

 Uma nova chave do veículo será atribuída à conta de usuário atual. Para atribuir a chave do veículo a uma outra conta de usuário, selecione a conta de usuário desejada e atribua a mesma manualmente à chave do veículo.

# Segurança

## Orientações gerais

### Preparações para condução e segurança de condução

Os seguintes pontos devem ser observados antes e durante a condução para garantir a segurança do próprio condutor, de todos os passageiros e dos demais usuários da via → :

- ✓ Verificar o perfeito funcionamento do sistema de iluminação e das lanternas dos indicadores de direção.
- ✓ Verificar a pressão dos pneus e o nível de combustível → Página 313, → Página 264.
- ✓ Verificar o nível da água dos lavadores dos vidros.
- ✓ Providenciar uma visibilidade perfeita através de todos os vidros.
- ✓ O fornecimento de ar ao motor não pode ser impedido e o motor não pode ser coberto com cobertas ou materiais isolantes → Página 294.
- ✓ Fixar objetos e todos os volumes de bagagem com firmeza nos porta-objetos, no compartimento de bagagem e, se for o caso, no teto → Página 244.
- ✓ O acionamento dos pedais deve estar desimpedido o tempo todo.
- ✓ Proteger as crianças no veículo com um sistema de retenção apropriado ao peso e à estatura da criança → Página 63.
- ✓ Ajustar corretamente os bancos dianteiros, apoios para cabeça e os espelhos conforme a estatura → Página 41, → Página 128.
- ✓ Calçar sapatos que proporcionem um bom apoio para o comando dos pedais.
- ✓ Fixar bem o tapete na área para os pés do lado do condutor de modo que ele não obstrua a área dos pedais.
- ✓ Adotar uma posição correta no banco antes e durante a condução. Isto também é válido para todos os passageiros → Página 41.
- ✓ Regular e colocar o cinto de segurança corretamente antes da condução e não alterar durante a condução. Isto também é válido para todos os passageiros → Página 43. ▶

## Preparações para condução e segurança de condução (continuação)

- ✓ Não transportar uma quantidade de passageiros maior que a quantidade de assentos e de cintos de segurança disponíveis.
- ✓ Jamais conduzir com a capacidade de condução alterada, por exemplo, por medicamentos, álcool ou drogas.
- ✓ Não se distrair do trânsito, por exemplo, ajustando ou acessando menus, com passageiros ou falando ao telefone.
- ✓ Adequar sempre a velocidade e a forma de condução às condições de visibilidade, do clima, da pista e do trânsito.
- ✓ Respeitar as regras de trânsito e as velocidades indicadas.
- ✓ Em viagens longas, fazer pausas regulares –, no mínimo a cada duas horas.
- ✓ Proteger animais no veículo com um sistema que seja apropriado ao seu peso e tamanho.

## Condução no exterior

Alguns países adotam normas especiais de segurança e prescrições relevantes para emissões de gases que podem divergir da condição estrutural do veículo. A Volkswagen recomenda, antes de iniciar uma viagem internacional, se informar numa Concessionária Volkswagen sobre as determinações legais e as seguintes questões do país de destino:

- ✓ É necessário preparar o veículo para a viagem no exterior, por exemplo, mascarar ou converter o farol?
- ✓ As ferramentas, os equipamentos de diagnóstico e as peças de reposição necessárias para serviços de manutenção e de reparos estão disponíveis?
- ✓ Existe uma Concessionária Volkswagen no país de destino?
- ✓ O combustível está disponível em qualidade suficiente → Página 264?
- ✓ Os fluidos adequados conforme as especificações da Volkswagen estão disponíveis no país de destino → Página 298?
- ✓ A função de navegação do sistema Infotainment instalado de fábrica funciona com os dados de navegação existentes no país de destino?
- ✓ São necessários pneus especiais para a rodagem no país de destino?

- ✓ Extintores são obrigatórios no país de destino?
- ✓ Quais requisitos de coletes de segurança devem ser observados?

## Controles ao abastecer

Trabalhos no motor e no compartimento do motor somente devem ser realizados por conta própria quando se estiver familiarizado com a atividade e com as ações preventivas de segurança válidas e os recursos e fluidos, bem como as ferramentas adequadas, estiverem à disposição → Página 294! Caso contrário, realizar todos os trabalhos numa Concessionária Volkswagen ou numa empresa especializada. Observe que os seguintes devem ser regularmente verificados:

- ✓ Nível de água dos lavadores dos vidros → Página 125.
- ✓ Nível do óleo do motor → Página 299.
- ✓ Nível do líquido de arrefecimento do motor → Página 303.
- ✓ Nível do fluido de freio → Página 307.
- ✓ Pressão pneus → Página 313.
- ✓ Iluminação do veículo → Página 115, necessária para a segurança do trânsito:
  - Indicadores de direção.
  - Luz de posição, farol baixo e farol alto.
  - Lanterna traseira.
  - Lanternas de freio.
  - Lanterna de neblina.
  - Iluminação da placa de licença.

## ⚠ ATENÇÃO

Conduzir sob influência de álcool, drogas, medicamentos e entorpecentes pode causar acidentes graves e ferimentos fatais.

- Álcool, drogas, medicamentos e entorpecentes podem diminuir consideravelmente o grau de percepção, os tempos de reação e a segurança de condução, podendo causar a perda de controle do veículo.

## ⚠ ATENÇÃO

Respeitar sempre as regras de trânsito atuais e os limites de velocidade e conduzir preventivamente. A avaliação correta da situação de condução pode fazer a diferença entre chegar ao destino da viagem em segurança e sofrer um acidente com ferimentos graves. ▶

## NOTA

A Volkswagen não se responsabiliza por danos causados ao veículo em razão de combustível de baixa qualidade, serviços insuficientes ou falta de peças originais.

**i** Observar as orientações e informações para veículos com homologação N1  
→ Página 367, *Informações sobre veículos da homologação N1 (veículos utilitários leves)*.

**i** Serviços de manutenção regulares no veículo servem não apenas para a conservação do veículo, mas também contribuem para a segurança operacional e do trânsito. Por esse motivo, os serviços de manutenção devem ser executados sempre conforme as especificações da Volkswagen. Em condições de severidade, pode ser necessário executar alguns serviços antes da prevista para o próximo serviço. Condições de severidade são, por exemplo, em frequente “condução em trânsito intenso” ou na condução em áreas com muita exposição à poeira. Mais informações podem ser obtidas numa Concessionária Volkswagen ou numa empresa especializada. <

## Posições no banco

### Introdução ao tema

#### Número de assentos

Dependendo da versão, o veículo possui **cinco** ou **sete** assentos. Cada assento está equipado com um cinto de segurança.

	veículo com 5 assentos	veículo com 7 assentos
Assentos dianteiros	2	2
Assentos da segunda fileira de assentos	3	3
Assentos da terceira fileira de assentos	-	2

## ATENÇÃO

Uma postura incorreta no veículo pode aumentar o risco de ferimentos graves ou fatais em manobras de direção e de frenagem súbitas, numa colisão ou acidente e no acionamento do airbag.

- Antes do início da condução, todos os ocupantes do veículo devem adotar uma postura correta nos bancos e conservá-la durante a condução. Isto também é válido para o uso do cinto de segurança.
- Nunca transportar mais pessoas do que a quantidade de assentos com cinto de segurança disponíveis no veículo.
- Proteger crianças no veículo sempre com um sistema de retenção aprovado e adequado conforme a sua estatura e o seu peso  
→ Página 63, *Transporte seguro de crianças* e → Página 54, *Sistema de airbag*.
- Manter sempre os pés na área para os pés durante a condução. Por exemplo, nunca colocar os pés sobre o banco ou sobre o painel de instrumentos ou nunca colocá-los para fora do veículo pelas janelas. Do contrário, o airbag e o cinto de segurança podem não oferecer a proteção necessária, aumentando o risco de ferimentos num acidente.

## ATENÇÃO

Perigo de graves ferimentos na cabeça. No caso de um acidente, pessoas com altura superior a 1,60 m, sentadas na terceira fileira de assentos, podem sofrer graves ferimentos na cabeça.

- Não transporte pessoas com altura superior a 1,60 m na terceira fileira de assentos.
- Quando você fechar a tampa do compartimento de bagagem, atente sempre aos ocupantes do veículo da última fileira de assentos. <

## Perigo de uma postura incorreta no banco

**Observe** **!** no início desse capítulo na página 41.

Se os cintos de segurança não forem usados ou forem colocados de forma incorreta, o risco de ferimentos graves ou fatais aumentará. Os cintos de segurança somente podem proporcionar seu >

efeito protetor ideal com a correta posição do cadarço do cinto. Uma postura incorreta no banco prejudica consideravelmente a proteção oferecida pelos cintos de segurança. As consequências podem ser ferimentos graves ou até fatais. O risco de ferimentos graves ou fatais aumenta principalmente quando um airbag acionado atinge o ocupante que adotou uma posição incorreta no banco. O condutor é o responsável por todos os ocupantes e, principalmente, pelas crianças transportadas no veículo.

A enumeração a seguir contém exemplos de quais posições no banco podem ser perigosas para todos os ocupantes.

### Sempre que o veículo estiver em movimento:

- Nunca ficar de pé no veículo.
- Nunca ficar de pé sobre os bancos.
- Nunca se ajoelhar sobre os bancos.
- Nunca inclinar o encosto do banco muito para trás.
- Nunca se apoiar no painel de instrumentos.
- Nunca deitar no banco traseiro.
- Nunca sentar somente na borda dianteira do banco.
- Nunca sentar voltado para o lado.
- Nunca se inclinar para fora do veículo pelas janelas.
- Nunca colocar os pés para fora do veículo pelas janelas.
- Nunca colocar os pés sobre o painel de instrumentos.
- Nunca colocar os pés sobre o estofamento do banco ou sobre o encosto do banco.
- Nunca viajar na área para os pés.
- Nunca sentar nos descansa-braços.
- Nunca viajar no assento sem o cinto de segurança devidamente colocado.
- Nunca permanecer no compartimento de bagagem.

### ⚠️ ATENÇÃO

Toda postura incorreta no banco do veículo aumenta o risco de ferimentos graves ou fatais em caso de acidentes ou manobras de direção e de frenagem súbitas.

- Todos os ocupantes devem adotar sempre uma posição correta no banco e estar com o cinto de segurança colocado corretamente durante a condução.
- Pela postura incorreta no banco, o não-uso do cinto de segurança ou por uma distância muito pequena em relação ao airbag, os ocupantes do veículo se expõem a perigos de ferimentos fatais, especialmente quando os airbags são acionados e atingem um ocupante do veículo que adotou uma postura incorreta no banco.

### Postura correta nos bancos

📖 **Observe** ⚠️ no início desse capítulo na página 41.

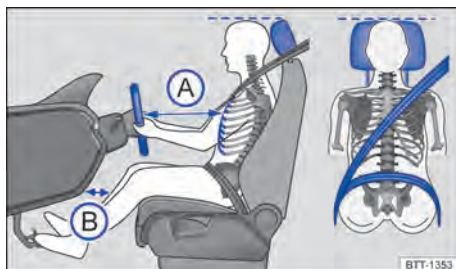

**Fig. 28** Representação esquemática: distância correta do condutor em relação ao volante, posição correta do cadarço do cinto de segurança e ajuste correto do apoio para cabeça.

A seguir estão indicadas as posturas corretas para o condutor e para os passageiros.

Pessoas que, em razão de suas particularidades físicas, não conseguem adotar a postura correta devem informar-se numa empresa especializada sobre possíveis instalações especiais. Somente com a postura correta se atinge a proteção ideal do cinto de segurança e dos airbags. Para isso, a Volkswagen recomenda as Concessionárias Volkswagen.

Para a própria segurança e para reduzir ferimentos em caso de uma manobra de frenagem súbita ou acidente, a Volkswagen recomenda as seguintes posturas ao sentar:

### Válido para todos os ocupantes do veículo:

- Ajustar o apoio para cabeça de modo que a sua borda superior se encontre preferencialmente na mesma linha da parte superior da cabeça – porém não abaixo da altura dos olhos. Posicionar a parte posterior da cabeça o mais perto possível do apoio para cabeça → Fig. 28.
- Em caso de pessoas baixas, empurrar o apoio para cabeça para baixo até o batente, mesmo se a cabeça se encontrar abaixo da borda superior do apoio para cabeça.
- Em caso de pessoas altas, empurrar o apoio para cabeça para cima até o batente.
- Manter ambos os pés na área para os pés durante a condução.
- Regular e colocar os cintos de segurança corretamente → Página 43.

### Para o condutor vale adicionalmente:

- Em veículos com apoios para cabeça ajustáveis na longitudinal, posicionar o apoio para cabeça o mais próximo possível da parte posterior da cabeça.
- Colocar o encosto do banco numa posição ereta, de modo que as costas se apoiem totalmente nele.
- Regular o volante de modo que a distância entre o volante e o tórax tenha no mínimo 25 cm **A** e que o condutor possa segurar o volante pela borda externa com as duas mãos com os braços ligeiramente flexionados → Página 98.
- O volante ajustado deve apontar sempre na direção do tórax e não na direção do rosto.
- Ajustar o banco do condutor na direção longitudinal de modo que os pedais possam ser acionados com as pernas ligeiramente arqueadas e a distância para o painel de instrumentos na área do joelho seja de, no mínimo, 10 cm **B**.
- Ajustar a altura do banco do condutor de modo que o ponto superior do volante possa ser alcançado.
- Deixar sempre os dois pés na área para os pés para manter sempre o controle do veículo.

### Para o passageiro dianteiro vale adicionalmente:

- Em veículos com apoios para cabeça ajustáveis na longitudinal, posicionar o apoio para cabeça o mais próximo possível da parte posterior da cabeça.
- Colocar o encosto do banco numa posição ereta, de modo que as costas se apoiem totalmente nele.
- Deslocar o banco do passageiro dianteiro para trás tanto quanto possível para que o airbag alcance sua proteção total em caso de acionamento. ◀

## Cintos de segurança

### Introdução ao tema

Verificar regularmente o estado de todos os cintos de segurança. Em caso de avarias no tecido do cinto de segurança, ligações do cinto de segurança, enrolador automático do cinto de segurança ou fecho do cinto de segurança, o respectivo cinto deve ser substituído imediatamente por uma empresa especializada → **A**. Empresas especializadas devem utilizar peças de reposição corretas, compatíveis com o veículo, com a versão e com o ano-modelo. Para isso, a Volkswagen recomenda as Concessionárias Volkswagen.

### **A** ATENÇÃO

Cintos de segurança não colocados ou colocados incorretamente aumentam o risco de ferimentos graves ou fatais. A proteção ideal dos cintos de segurança é obtida apenas quando os cintos de segurança forem colocados e utilizados corretamente.

- Cintos de segurança são o meio mais eficiente para reduzir o risco de ferimentos graves e fatais em caso de acidente. Para proteção do condutor e de todos os ocupantes do veículo, os cintos de segurança devem estar sempre bem colocados, quando o veículo estiver em movimento.
- Antes da condução, todos os ocupantes do veículo devem assumir sempre a posição correta no banco, colocar corretamente o respectivo cinto de segurança pertencente ao ▶

assento e mantê-lo colocado corretamente durante a condução. Isto é válido para todos os passageiros também no tráfego urbano.

- Proteger as crianças no veículo durante a condução com um sistema de retenção para crianças correspondente ao peso e à estatura da criança, bem como com os cintos de segurança corretamente colocados → Página 63.
- Partir somente quando todos os passageiros estiverem com o cinto de segurança colocado corretamente.
- Encaixar a lingueta do cinto de segurança somente no fecho do cinto de segurança do banco correspondente e fixar firmemente. O uso de um fecho do cinto de segurança não pertencente ao respectivo banco reduz a proteção e pode causar ferimentos graves.
- Jamais deixar objetos estranhos ou líquidos penetrarem nos engates dos fechos dos cintos de segurança. Isto pode limitar a funcionalidade dos fechos dos cintos de segurança e dos cintos de segurança.
- Nunca tirar o cinto de segurança durante a condução.
- Colocar sempre um cinto de segurança por pessoa.
- Nunca transportar crianças ou bebês no colo e colocar o mesmo cinto de segurança.
- Não conduzir com roupas soltas ou volumosas, por exemplo, um casaco sobre um paletó, pois isto restringe o assentamento correto e a funcionalidade do cinto de segurança.

### ⚠ ATENÇÃO

Cintos de segurança danificados representam um grande perigo e podem causar ferimentos graves ou fatais.

- Nunca danificar o cinto de segurança prendendo-o na porta ou no mecanismo do banco.
- Se o tecido do cinto de segurança ou outras peças do cinto de segurança estiverem danificados, os cintos de segurança poderão se romper num acidente ou numa manobra de frenagem brusca.
- Mandar substituir imediatamente os cintos de segurança danificados por cintos de segurança novos liberados pela Volkswagen para o veículo. Cintos de segurança que foram submetidos a esforço durante um acidente e,

por isso, sofreram alongamento, devem ser substituídos por uma Concessionária Volkswagen. A substituição poderá ser necessária mesmo se não houver um dano visível. Além disso, as ancoragens dos cintos de segurança devem ser verificadas.

- Nunca tentar reparar, modificar ou desmontar os cintos de segurança por conta própria. Apenas uma Concessionária Volkswagen pode realizar reparos no cinto de segurança, no enrolador automático e nas peças do fecho do cinto de segurança.

## Luz de advertência

📖 **Observe** ⚠ no início desse capítulo na página 43.



Fig. 29 No display do instrumento combinado: luz de advertência.





Fig. 30 No display do instrumento combinado: indicador de status do cinto de segurança para os assentos traseiros.

Se os cintos de segurança não estiverem colocados antes do início da condução e a velocidade superior a, aproximadamente, 25 km/h (15 mph) ou se os cintos de segurança forem retirados durante a viagem, um sinal sonoro ressoa durante alguns segundos. Adicionalmente, a luz de advertência pisca 🗨 → Fig. 29.

A luz de advertência  só se apaga quando, com a ignição ligada, o condutor e o passageiro dianteiro tiverem colocado os respectivos cintos.

### Indicador de status do cinto de segurança para os assentos traseiros

Ao ligar a ignição, o indicador de status do cinto de segurança → Fig. 30 exibe ao condutor no display do instrumento combinado se possíveis passageiros ocupando os assentos traseiros colocaram seus cintos de segurança. O símbolo  indica que o passageiro nesse assento colocou “seu” cinto de segurança, o símbolo  indica que o cinto de segurança não foi colocado.

Se nos assentos traseiros um cinto de segurança for colocado ou retirado, a indicação do status do cinto é exibida por aproximadamente 30 segundos. A indicação pode ser ocultada pressionando o botão  no instrumento combinado.

Se durante a condução um cinto de segurança for retirado nos assentos do banco traseiro, o indicador de status do cinto pisca por, no máximo, 30 segundos. A uma velocidade superior a aproximadamente 25 km/h (15 mph), ressoa adicionalmente um sinal sonoro.

### ATENÇÃO

Cintos de segurança não colocados ou colocados incorretamente aumentam o risco de ferimentos graves ou fatais. A proteção ideal dos cintos de segurança é obtida apenas quando os cintos de segurança forem colocados e utilizados corretamente.

## Colisões frontais e as leis da física

 **Observe**  no início desse capítulo na página 43.



Fig. 31 Um veículo com os ocupantes do veículo sem cintos de segurança está em rota de colisão com um muro.

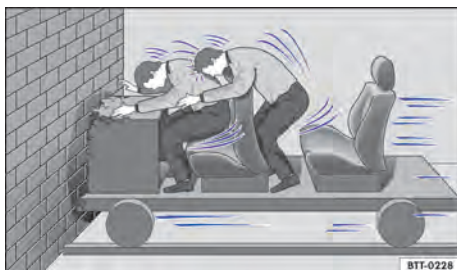

Fig. 32 Um veículo com os ocupantes do veículo sem cintos de segurança colide com o muro.

◀ O princípio físico de uma colisão frontal pode ser explicado com facilidade. Assim que o veículo entra em movimento → Fig. 31, é criada, tanto no veículo como nos seus ocupantes, uma energia de movimento, a assim denominada “energia cinética”.

Quanto maior a velocidade e o peso do veículo, mais energia deve ser dissipada em caso de acidente.

A velocidade do veículo, entretanto, é o fator mais significativo. Quando, por exemplo, a velocidade dobra de aproximadamente 25 km/h (15 mph) para aproximadamente 50 km/h (31 mph), a energia cinética é quadruplicada!

A intensidade da “energia cinética” depende em grande parte da velocidade do veículo, do peso do veículo e dos ocupantes do veículo. Com velocidade e peso crescentes, mais energia precisa ser dissipada em caso de um acidente. ▶

Os ocupantes do veículo que não colocaram seus cintos de segurança não estão, portanto, “presos” ao seu veículo. Conseqüentemente, essas pessoas continuarão a se movimentar com a mesma velocidade do veículo antes do impacto, até que algo as detenha! Uma vez que, no presente exemplo, os ocupantes do veículo não estão usando o cinto de segurança, a energia cinética total dos ocupantes do veículo, no caso de uma colisão, somente é dissipada pelo impacto contra o muro → Fig. 32.

A uma velocidade de aproximadamente 30 km/h (19 mph) até aproximadamente 50 km/h (31 mph) num acidente ocorrem forças atuantes sobre o corpo que podem exceder facilmente uma tonelada (1.000 kg). As forças atuantes sobre o corpo aumentam ainda mais em velocidades maiores.

Este exemplo não se aplica somente a colisões frontais, mas também a todos os tipos de acidentes e colisões.

### O que acontece com os ocupantes do veículo sem cinto de segurança?

📖 **Observe** ⚠️ no início desse capítulo na página 43.



Fig. 33 O condutor sem cinto de segurança é lançado para frente.



Fig. 34 O passageiro sem cinto de segurança no banco traseiro é lançado para frente sobre o condutor com cinto de segurança.

Muitas pessoas acreditam ser possível segurar o próprio corpo com as mãos num acidente leve. Errado!

- ◁ Mesmo em velocidades mínimas de impacto, o corpo sofre a ação de forças que não podem mais ser amortecidas com os braços e as mãos. Em caso de um acidente frontal, os ocupantes do veículo sem cinto de segurança são arremessados para frente e batem de forma descontrolada em partes do interior do veículo, como, por exemplo, volante, painel de instrumentos ou para-brisa → Fig. 33.

O sistema de airbag não substitui o cinto de segurança. O acionamento dos airbags proporciona somente uma proteção complementar. Os airbags não são acionados em todos os tipos de acidente. Mesmo quando o veículo estiver equipado com um sistema de airbag, todos os ocupantes do veículo devem colocar o cinto de segurança corretamente e mantê-lo colocado durante toda a condução, inclusive o condutor. Com isso, o perigo de ferimentos graves ou fatais em caso de acidentes é reduzido - independentemente da existência ou não de um airbag para o assento.

Um airbag é acionado somente uma vez. Para obter a melhor proteção possível, os cintos de segurança devem estar sempre colocados corretamente para garantir a proteção mesmo em acidentes sem o acionamento do airbag. Ocupantes do veículo sem cinto de segurança podem ser lançados para fora do veículo e, assim, sofrer ferimentos ainda mais graves ou fatais. ▶



Também é importante que os ocupantes do veículo nos bancos traseiros coloquem os cintos de segurança corretamente, uma vez que são lançados de forma descontrolada pelo interior do veículo em caso de acidente. Um passageiro no banco traseiro sem cinto de segurança colocado é um perigo tanto para si como para o condutor e demais pessoas no veículo → Fig. 34.

## Os cintos de segurança protegem

📖 **Observe** ⚠️ no início desse capítulo na página 43.



**Fig. 35** Condutor protegido pelo cinto de segurança colocado corretamente numa manobra de frenagem súbita.

Os cintos de segurança colocados corretamente podem fazer uma grande diferença. Os cintos de segurança colocados corretamente mantêm os ocupantes do veículo na posição correta no banco e reduzem bastante a ação da energia cinética em caso de acidente. Os cintos de segurança também ajudam a impedir movimentos descontrolados que podem resultar em ferimentos graves. Adicionalmente, cintos de segurança corretamente colocados reduzem o perigo de ser lançado para fora do veículo → Fig. 35.

Ocupantes do veículo com cintos de segurança colocados corretamente se beneficiam amplamente do fato de que a energia cinética é absorvida pelos cintos de segurança. A estrutura da parte dianteira do veículo e outras características de segurança passiva do veículo, por exemplo, o sistema de airbag, também asseguram uma redução da ação da energia cinética. Assim, a energia resultante diminui, reduzindo o risco de ferimentos.

Os exemplos descrevem colisões frontais. Os cintos de segurança colocados corretamente também reduzem bastante o risco de ferimentos em todos os demais tipos de acidente. Por esse motivo, os cintos de segurança devem ser colocados antes de cada condução, mesmo quando a intenção for só “dar uma volta no quarteirão”. Verificar se todos os passageiros também estão com os cintos de segurança colocados corretamente.

Estadísticas de acidentes comprovaram que o uso correto dos cintos de segurança diminui consideravelmente o risco de ferimentos e aumenta a chance de sobrevivência num acidente grave. Além disso, os cintos de segurança corretamente colocados aumentam a proteção ideal dos airbags acionados em caso de acidente. Por esse motivo, o uso do cinto de segurança é prescrito em lei na maioria dos países.

Apesar de o veículo estar equipado com airbags, os cintos de segurança devem ser colocados. Os airbags frontais, por exemplo, são ativados somente em algumas colisões frontais. Os airbags frontais não são acionados em colisões frontais leves, colisões laterais leves, colisões traseiras, capotamentos e em acidentes nos quais o valor de acionamento do airbag na unidade de controle não alcança o limite mínimo.

Por esse motivo, colocar sempre os cintos de segurança e observar se todos os passageiros estão com o cinto de segurança colocado corretamente antes do início da condução!

## Manuseio dos cintos de segurança

📖 **Observe** ⚠️ no início desse capítulo na página 43.

### Lista de controle

Manuseio do cinto de segurança → ⚠️:

- ✓ Verificar regularmente o estado de todos os cintos de segurança.
- ✓ Manter os cintos de segurança limpos.
- ✓ Manter objetos estranhos e líquidos sempre afastados do cadarço do cinto de segurança, da lingueta do cinto de segurança e do engate do fecho do cinto de segurança.
- ✓ Não pensar nem danificar o cinto de segurança e a lingueta do cinto de segurança, por exemplo, ao fechar a porta.

## Lista de controle (continuação)

- ✓ Nunca desinstalar, modificar ou reparar o cinto de segurança e os elementos de fixação do cinto de segurança.
- ✓ Colocar sempre o cinto de segurança de forma correta antes de qualquer condução e mantê-lo colocado durante a condução.

### Cinto de segurança torcido

Se um cinto de segurança não puder ser retirado com facilidade do direcionador, é possível que o cinto de segurança esteja torcido no interior do revestimento lateral em razão de um retorno muito rápido do cinto:

- Puxar o cinto de segurança totalmente para fora pela lingueta do cinto de segurança, lentamente e com cuidado.
- Eliminar a torção do cinto de segurança e conduzi-lo lentamente de volta, com a mão.

Mesmo que a torção do cinto de segurança não possa ser eliminada, colocar o cinto de segurança. Nesse caso, a torção não deve se localizar numa área do cinto de segurança que esteja apoiada diretamente no corpo! Procurar imediatamente uma Concessionária Volkswagen para eliminar a torção.

### ⚠ ATENÇÃO

O manuseio incorreto do cinto de segurança aumenta o risco de ferimentos graves ou fatais.

- Verificar regularmente os cintos de segurança e as peças integrantes quanto à sua perfeita condição.
- Manter os cintos de segurança sempre limpos.
- Não permitir que o cadarço do cinto de segurança seja prensado, danificado ou que entre em atrito com superfícies afiadas.
- Manter o fecho do cinto de segurança e o engate do fecho do cinto de segurança da lingueta do cinto de segurança sempre livres de corpos estranhos e de líquidos.

## Colocar ou tirar o cinto de segurança

📖 **Observe** ⚠ no início desse capítulo na página 43.



**Fig. 36** Introduzir a lingueta do cinto de segurança no fecho do cinto de segurança.



**Fig. 37** Soltar a lingueta do cinto de segurança do fecho do cinto de segurança.

Os cintos de segurança colocados corretamente mantêm os ocupantes do veículo numa posição correta de máxima proteção em manobras de frenagem ou acidentes → ⚠.

### Colocar o cinto de segurança

Colocar o cinto de segurança antes de qualquer condução.

- Ajustar corretamente o banco dianteiro e o apoio para cabeça → Página 41.
- ◀ – Deixar que o encosto do banco traseiro se encaixe na posição vertical → ⚠.
- Segurar e puxar o cadarço do cinto de segurança de maneira uniforme sobre o tórax e sobre a região pélvica. Atentar para **não** torcer o cadarço do cinto de segurança → ⚠. ▶

- Introduzir a lingueta do cinto de segurança firmemente no fecho do cinto de segurança pertencente ao assento → Fig. 36.
- Realizar um teste de tração no cinto de segurança para verificar o encaixe seguro da lingueta do cinto de segurança no fecho.

### Tirar o cinto de segurança

Tirar o cinto de segurança apenas com o veículo parado → ⚠.

- Pressionar o botão vermelho no fecho do cinto de segurança → Fig. 37. A lingueta do cinto de segurança salta para fora.
- Com a mão, conduzir o cinto de segurança de volta para que o cadarço do cinto de segurança se enrole mais facilmente, o cinto de segurança não se torça e o revestimento não seja danificado.

### Cinto de segurança travável

Se o cadarço do cinto de segurança for retirado *completamente* e se no enrolamento do cinto de segurança ocorrer um ruído de “clique”, o cinto de segurança possui retenção. A retenção do cinto de segurança somente pode ser usada para a fixação de um sistema de retenção para crianças → Página 63, *Transporte seguro de crianças*. Uma retenção ativada precisa ser solta quando um ocupante do veículo colocar o cinto de segurança.

### ⚠ ATENÇÃO

Uma posição incorreta do cadarço do cinto de segurança poderá causar ferimentos graves ou fatais em caso de acidente.

- A proteção ideal dos cintos de segurança só é obtida quando o encosto do banco estiver numa posição vertical e o cinto de segurança estiver colocado corretamente, conforme a estatura do ocupante.
- A retirada do cinto de segurança durante a condução pode ocasionar ferimentos graves ou fatais em caso de acidentes ou manobras de frenagem!

## Posição do cadarço do cinto de segurança

📖 **Observe** ⚠ no início desse capítulo na página 43.

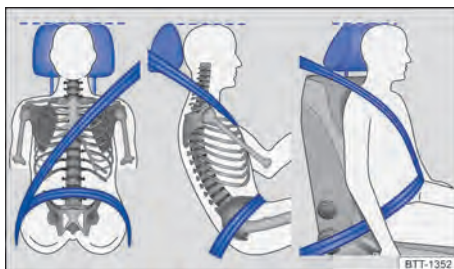

Fig. 38 Posição correta do cadarço do cinto de segurança e ajuste correto do apoio para cabeça.



Fig. 39 Posição correta do cadarço do cinto de segurança para mulheres grávidas.

Os cintos de segurança somente oferecem proteção ideal num acidente e diminuem o risco de ferimentos graves ou fatais com a posição correta do cadarço do cinto de segurança. Além disso, a posição correta do cadarço do cinto de segurança mantém os ocupantes do veículo numa posição, em que o airbag ativado pode oferecer a proteção máxima. Por esse motivo, usar sempre o cinto de segurança e observar a posição correta do cadarço do cinto de segurança → Fig. 38.

Uma posição incorreta no banco pode causar ferimentos graves ou fatais → Página 41, *Posições no banco*.

### Posição correta do cadarço do cinto de segurança

- A faixa superior do cinto de segurança deve passar sempre sobre o centro do ombro e nunca sobre o pescoço, sobre o braço, sob o braço ou por trás das costas.
- A faixa inferior do cinto de segurança deve passar sempre pela região pélvica e nunca sobre o abdome.
- Deixar o cinto de segurança sempre plano e firme sobre o corpo. Se necessário, esticar um pouco o cadarço do cinto de segurança.

Nas **gestantes**, o cinto de segurança deve passar de maneira uniforme sobre o tórax e, tanto quanto possível, em posição plana abaixo da região pélvica, para que não haja pressão abdominal – isto deve ser seguido durante todo o período da gravidez → Fig. 39.

### Adequar a posição do cadarço do cinto de segurança à estatura

A posição do cadarço do cinto de segurança pode ser adequada com os seguintes acessórios:

- Regulagem de altura do cinto de segurança dos bancos dianteiros → Página 50.
- Bancos dianteiros com ajuste de altura → Página 41.

### ⚠ ATENÇÃO

Uma posição incorreta do cadarço do cinto de segurança pode causar ferimentos graves em caso de acidente ou manobras de frenagem ou direção súbitas.

- A proteção ideal dos cintos de segurança só é obtida quando o encosto do banco estiver numa posição vertical e o cinto de segurança estiver colocado corretamente.
- O próprio cinto de segurança ou um cinto de segurança solto pode causar ferimentos graves se o cinto de segurança se deslocar de partes duras do corpo na direção de partes mais sensíveis, por exemplo, a barriga.
- A faixa superior do cinto de segurança deve passar sobre o centro do ombro e nunca sob o braço ou sobre o pescoço.
- O cinto de segurança deve estar plano e firme sobre a parte superior do corpo.
- A faixa inferior do cinto de segurança deve passar sempre pela frente da região pélvica e nunca sobre o abdômen. O cinto de seguran-

ça deve estar plano e firme sobre a região pélvica. Se necessário, esticar um pouco o cadarço do cinto de segurança.

- A faixa inferior do cinto de segurança deve passar o mais baixo possível pela região pélvica de grávidas e estar plana ao redor da barriga “arredondada”.
- Não torcer o cadarço do cinto de segurança quando colocado.
- Nunca manter o cinto de segurança afastado do corpo com a mão.
- Não conduzir o cadarço do cinto de segurança sobre objetos sólidos ou frágeis, por exemplo, óculos, canetas ou chaves.
- Nunca alterar a posição do cadarço do cinto de segurança por meio de grampos, olhais de retenção ou similares.

 Pessoas que não conseguem a posição ideal do cadarço do cinto de segurança em razão de particularidades físicas devem se informar numa Concessionária Volkswagen ou empresa especializada sobre possíveis instalações especiais para conseguir a proteção ideal dos cintos de segurança e dos airbags. Para isso, a Volkswagen recomenda as Concessionárias Volkswagen. <

### Regulagem de altura do cinto de segurança

 **Observe** ⚠ no início desse capítulo na página 43.



**Fig. 40** Ao lado dos bancos dianteiros: regulagem de altura do cinto de segurança. ▶



Com o auxílio da regulação de altura do cinto de segurança para os bancos dianteiros, é possível regular a posição dos cintos de segurança na área do ombro conforme a estatura para que o cinto possa ser colocado corretamente:

- Pressionar o dispositivo regulador no sentido das setas e mantê-lo pressionado → Fig. 40.
- Deslocar o dispositivo regulador para cima ou para baixo até que o cinto de segurança esteja regulado sobre o meio do ombro → Página 49, *Posição do cadarço do cinto de segurança*.
- Soltar o dispositivo regulador.
- Verificar se o dispositivo regulador foi encaixado puxando o cinto de segurança com um esticador.

### ATENÇÃO

Nunca regular a altura do cinto de segurança durante a condução.

### Enrolador automático do cinto de segurança, pré-tensionador do cinto de segurança e limitador de força do cinto de segurança

 Observe  no início desse capítulo na página 43.

Os cintos de segurança do veículo são parte do conceito de segurança do veículo → Página 54 e são compostos pelas importantes funções a seguir:

#### Enrolador automático do cinto de segurança

Cada cinto de segurança está equipado com um enrolador automático do cinto de segurança na faixa superior do cinto de segurança. Puxando-se lentamente o cinto de segurança ou em condução normal, é garantida a total liberdade de movimentos na faixa superior do cinto de segurança. Porém, na retirada rápida do cinto de segurança, frenagens súbitas, viagem por montanhas, curvas e aceleração, o enrolador automático do cinto de segurança bloqueia o cinto de segurança.

Os cintos de segurança dianteiros colocados podem ser tensionados automaticamente pelo sistema de proteção proativa dos ocupantes do veículo em situações de condução críticas, por exemplo, numa frenagem de emergência ou num sobresterço/substerço. Se não ocorrer um aci-

dente ou quando a situação de condução crítica tiver passado, ambos os cintos de segurança são soltos novamente. O sistema de proteção proativa dos ocupantes do veículo está novamente preparado para ser acionado → Página 52, *Sistema de proteção proativa dos ocupantes do veículo*.

#### Pré-tensionador dos cintos de segurança

Os cintos de segurança para os ocupantes do veículo nos bancos dianteiros e, se for o caso, das extremidades dos bancos traseiros estão equipados com pré-tensionadores do cinto de segurança.

Os pré-tensionadores do cinto de segurança são acionados por sensores e tensionam os cintos de segurança na direção contrária de extração em colisões frontais, laterais e traseiras mais graves. Um cinto de segurança solto é tensionado e, deste modo, pode reduzir o movimento para frente dos ocupantes do veículo ou o movimento dos ocupantes do veículo na direção do impacto. O pré-tensionador do cinto de segurança trabalha junto com o sistema de airbag. O pré-tensionador do cinto de segurança não é acionado no caso de um capotamento, se os airbags laterais não são acionados.

Um pó fino poderá ser gerado no acionamento. Isto é perfeitamente normal e não representa risco de incêndio no veículo.

#### Tensionamento reversível do cinto de segurança (sistema de proteção proativa dos ocupantes do veículo)

Em determinadas situações de condução, é possível que ocorra um tensionamento reversível do cinto de segurança. Exemplos disso são:

- Em caso de frenagem brusca.
- Em caso de sobresterço ou substerço.
- Em caso de colisões leves.

→ Página 52, *Sistema de proteção proativa dos ocupantes do veículo*

#### Limitador de força do cinto de segurança

Um limitador de força do cinto de segurança minimiza a força do cinto de segurança que atua sobre o corpo em caso de acidente.

 No sucateamento do veículo ou de peças individuais do sistema, devem ser observadas todas as prescrições de segurança. Empresas especializadas conhecem estas prescrições → Página 52.

## Serviço e descarte dos pré-tensionadores dos cintos de segurança

📖 Observe ⚠️ no início desse capítulo na página 43.

Em trabalhos no pré-tensionador do cinto de segurança, bem como na desinstalação e instalação de outras peças do veículo durante reparos, o cinto de segurança pode ser danificado imperceptivelmente. Como consequência, os pré-tensionadores dos cintos de segurança podem não funcionar corretamente em caso de acidente ou sequer funcionar.

Para que a eficácia dos pré-tensionadores dos cintos de segurança não seja prejudicada e as peças desmontadas não causem ferimentos ou contaminem o meio ambiente, as prescrições devem ser observadas. As Concessionárias Volkswagen ou empresas especializadas conhecem essas prescrições.

### ⚠️ ATENÇÃO

O tratamento inadequado e até mesmo reparos próprios realizados nos cintos de segurança, enroladores do cinto de segurança automáticos e pré-tensionadores dos cintos de segurança aumentam o risco de ferimentos graves ou fatais. O pré-tensionador do cinto de segurança poderia não ser acionado, apesar de necessário, ou ser acionado inesperadamente.

- Reparos e regulagens, bem como a desinstalação e instalação de peças nos pré-tensionadores dos cintos de segurança ou nos cintos de segurança só podem ser realizados por uma Concessionária Volkswagen, em nenhuma hipótese por conta própria → Página 351.
- Os pré-tensionadores dos cintos de segurança e os enroladores dos cintos de segurança automáticos não podem ser reparados e devem, sim, ser substituídos.

🍃 Os módulos de airbag e os pré-tensionadores dos cintos de segurança podem conter perclorato. Observar as determinações legais no descarte.

## Sistema de proteção proativa dos ocupantes do veículo

📖 Observe ⚠️ no início desse capítulo na página 43.

A proteção proativa dos ocupantes do veículo é um sistema de assistência que inicia medidas para a proteção dos ocupantes do veículo em situações de perigo, mas não pode evitar uma colisão.

O funcionamento completo do sistema de proteção proativa dos ocupantes do veículo somente é disponibilizado se a função estiver ativa no sistema Infotainment, se não estiver selecionado o perfil de condução e se não houver nenhuma falha de funcionamento → Página 169, → Página 53.

### Funções básicas

Dependendo das determinações legais do país e da versão do veículo, podem ser acionadas, em situações críticas de condução, por exemplo, numa frenagem de emergência ou num sobresterço/substerço, as seguintes funções individuais ou em conjunto, a partir de uma velocidade de aproximadamente 30 km/h (19 mph):

- Tensionamento reversível dos cintos de segurança dianteiros colocados.
- Fechamento automático do teto de vidro e dos vidros laterais até uma folga, dependendo da versão.

Dependendo da situação crítica de condução, os cintos de segurança podem ser apertados juntos ou individualmente.

### Adicionalmente em veículos com sistema de monitoramento periférico (Front Assist)

Em veículos com sistema de monitoramento periférico (Front Assist) → Página 193, é calculada adicionalmente a probabilidade de um acidente de colisão com o veículo à frente dentro dos limites do sistema. Se reconhecer que existe uma probabilidade de batida adiante ou desencadear uma frenagem brusca, o sistema pode acionar o sistema de proteção proativa dos ocupantes do veículo.

### ◀ Adicionalmente em veículos com assistente de mudança de faixa (Side Assist)

Em veículos com assistente de mudança de faixa (Side Assist), é calculada adicionalmente a probabilidade de um acidente de colisão causado ▶

pelo veículo que vem atrás. Se o sistema reconhecer que existe uma probabilidade de batida adiante, ele pode acionar o sistema de proteção proativa dos ocupantes do veículo. Se for reconhecido um risco de colisão adicionalmente à função básica do sistema de proteção proativa dos ocupantes do veículo, podem ser ativadas as luzes de advertência com frequência rápida das mesmas.

### Configuração no sistema Infotainment

Configurações no sistema de proteção proativa dos ocupantes do veículo com toda a abrangência funcional podem ser realizadas no sistema Infotainment, dependendo da versão.

Selecionar o menu **Configurações do veículo** e efetuar as configurações no submenu

**Sistema de proteção proativa dos ocupantes do veículo.**

Após cada ligação da ignição, a proteção proativa dos ocupantes do veículo é reativada.

O ajuste não pode ser operado quando a proteção proativa dos ocupantes do veículo já tiver sido adequada à sintonização específica do veículo.

### Configuração da seleção do perfil de condução

Em veículos com seleção do perfil de condução, a proteção proativa dos ocupantes do veículo está ajustada ao ajuste específico do veículo para o respectivo perfil de condução → Página 169.

### Limitações de funcionamento

Nas seguintes situações, o sistema proativo de proteção dos ocupantes do veículo não está disponível ou está disponível somente com limitações:

- Se houver uma falha de funcionamento no ESC, nos pré-tensionadores do cinto de segurança → Página 43 ou na → Página 54.
- Com o ASR desligado ou ESC desligado e em condução em marcha a ré → Página 220.
- Com o airbag frontal do passageiro dianteiro desativado, o tensionamento do cinto de segurança reversível para o passageiro dianteiro está desligado.
- Em caso de uma avaria do sistema de monitoramento periférico (Front Assist) → Página 193.

### Resolução de problemas

No caso de falha de funcionamento da proteção proativa dos ocupantes do veículo, aparece de modo permanente no display do instrumento

combinado o aviso **Proteção proativa dos ocupantes do veículo indisponível** ou **Proteção proativa dos ocupantes do veículo limitada**.

Procure imediatamente uma oficina especializada para verificação do sistema.

### ATENÇÃO

A tecnologia inteligente do sistema proativo de proteção dos ocupantes do veículo não pode ir além dos limites impostos pela física e funciona somente dentro dos limites do sistema. O maior conforto oferecido pela proteção proativa dos ocupantes do veículo não deve incentivar a colocar a segurança em risco. O sistema não pode evitar uma colisão. O sistema não pode substituir a atenção do condutor.

- Adequar a velocidade e a distância de segurança em relação aos veículos à frente sempre de acordo com as condições de visibilidade, do clima, da pista e do trânsito.
- O sistema não consegue reconhecer objetos em todos os casos.
- O sistema proativo de proteção dos ocupantes do veículo não reage a pessoas, animais, objetos transversais ou difíceis de reconhecer.
- Objetos refletores, por exemplo, guard-rails, entradas de túneis, chuva forte ou congelamento, podem limitar o funcionamento da proteção proativa dos ocupantes do veículo e, com isso, a identificação do risco de colisão.
- Podem ocorrer acionamentos incorretos do sistema.

### ATENÇÃO

A distração do condutor pode causar acidentes e ferimentos.

- Jamais efetuar configurações no sistema Infotainment durante a condução.

# Sistema de airbag

## Introdução ao tema

O veículo está equipado com um airbag dianteiro para o condutor e outro para o passageiro dianteiro. Os airbags frontais podem oferecer proteção adicional para o tórax e para a cabeça do condutor e do passageiro dianteiro, quando o banco, os cintos de segurança, os apoios para cabeça e, para o condutor, o volante estiverem ajustados corretamente e forem utilizados. Os airbags foram desenvolvidos somente para proteção adicional. Os airbags não substituem os cintos de segurança, que devem ser utilizados sempre, mesmo quando os bancos dianteiros estiverem equipados com airbags frontais.

### ATENÇÃO

Nunca confiar somente no sistema de airbag para se proteger.

- Mesmo quando um airbag é acionado, ele tem somente uma função de proteção adicional.
- O sistema de airbag proporciona proteção máxima com o cinto de segurança colocado corretamente e reduz o risco de ferimentos → Página 43, *Cintos de segurança*.
- Antes da condução, todos os ocupantes do veículo devem assumir sempre a posição correta no banco, colocar corretamente o respectivo cinto de segurança pertencente ao assento e mantê-lo colocado corretamente durante a condução. Isto é válido para todos os passageiros também no tráfego urbano.

### ATENÇÃO

Objetos entre os ocupantes do veículo e a área de expansão dos airbags aumentam o risco de ferimentos no acionamento do airbag. Assim, a área de expansão dos airbags seria alterada ou os objetos seriam arremessados contra os corpos dos ocupantes.

- Nunca segurar objetos nas mãos ou carregá-los no colo durante a condução.
- Nunca transportar objetos no banco do passageiro dianteiro. Os objetos podem alcançar a área de expansão dos airbags durante ma-

nobras súbitas de frenagem ou de direção e ser arremessados de forma perigosa pelo interior do veículo no acionamento do airbag.

- Pessoas, animais ou objetos não devem estar entre os ocupantes do veículo nos bancos dianteiros, nos assentos laterais do banco traseiro e entre as áreas de expansão dos airbags. Atentar para que isso também seja cumprido por crianças e passageiros.

### ATENÇÃO

A função de proteção do sistema de airbag é suficiente para apenas um acionamento dos airbags. Se os airbags tiverem sido acionados, será necessário substituir o sistema.

- Os airbags acionados e as respectivas peças do sistema devem ser substituídos imediatamente por peças novas que estejam liberadas para o veículo pela Volkswagen.
- Reparos e modificações no veículo devem ser realizados somente por uma Concessionária Volkswagen ou por uma empresa especializada. As Concessionárias Volkswagen e as empresas especializadas possuem as ferramentas necessárias, aparelhos de diagnóstico, informações de reparo e pessoal qualificado.
- Nunca instalar no veículo peças de airbag desmontadas de veículos em fim de vida ou originárias de reciclagem.
- Nunca alterar quaisquer componentes do sistema de airbag.

### ATENÇÃO

Um pó fino e vapor de água poderão ser gerados no acionamento dos airbags. Isto é perfeitamente normal e não representa risco de incêndio no veículo.

- O pó fino pode irritar a pele e a mucosa dos olhos bem como ocasionar dificuldades respiratórias, especialmente em pessoas que sofrem ou sofreram de asma ou outras limitações na condição respiratória. Para reduzir os problemas respiratórios, descer do veículo ou abrir os vidros ou as portas para respirar ar fresco.
- No contato com o pó, lavar as mãos e o rosto com sabonete suave e água antes da próxima refeição.
- Não deixar o pó entrar em contato com os olhos ou com ferimentos não cicatrizados. ▶



- Enxaguar os olhos com água se houver contato com o pó.

- Nunca tratar o painel de instrumentos e a superfície do módulo do airbag com produtos de limpeza com solventes.





## ATENÇÃO

Produtos de limpeza com solventes tornam a superfície do módulo do airbag porosa. No caso de um acidente com acionamento do airbag, as peças de plástico que se soltam podem causar ferimentos graves.

## Tipos de sistema de airbag frontal do passageiro dianteiro

 **Observe**  no início desse capítulo na página 54.

A Volkswagen oferece dois sistemas diferentes do airbag frontal do passageiro dianteiro:

A	B
<p>Características do airbag frontal do passageiro dianteiro que <b>só pode ser desligado por uma Concessionária Volkswagen</b>.</p>	<p>Características do airbag frontal do passageiro dianteiro que <b>pode ser desativado manualmente</b> com interruptor acionado pela chave → <b>Página 59</b>.</p>
<ul style="list-style-type: none"> <li>– Luz de controle  no instrumento combinado.</li> <li>– Airbag frontal do passageiro dianteiro no painel de instrumentos.</li> </ul>	<ul style="list-style-type: none"> <li>– Luz de controle  no instrumento combinado.</li> <li>– Luz de controle PASSENGER AIR BAG OFF  na parte superior do console central.</li> <li>– Luz de controle PASSENGER AIR BAG ON  na parte superior do console central.</li> <li>– Interruptor acionado pela chave ao lado do painel de instrumentos do lado do passageiro dianteiro (visível somente com a porta aberta).</li> <li>– Airbag frontal do passageiro dianteiro no painel de instrumentos.</li> </ul>
<p><b>Designação: sistema de airbag.</b></p>	<p><b>Designação: sistema de airbag com desativação do airbag frontal do passageiro dianteiro.</b></p>

## Luz de controle

📖 Observe ⚠️ no início desse capítulo na página 54.

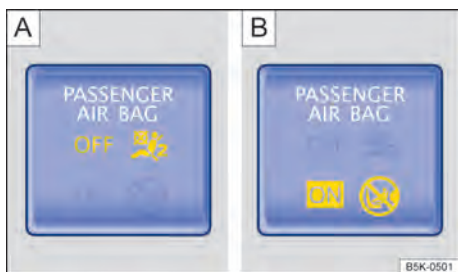

Fig. 41 Na parte superior do console central: luz de controle para o airbag frontal do passageiro dianteiro.

acesa na cor	Local	Causa possível	Solução
	Instrumento combinado.	Sistema de airbag e do pretensionador do cinto de segurança avariado.	Procurar uma Concessionária Volkswagen ou uma empresa especializada e mandar verificar o sistema imediatamente.
<b>OFF</b>	Parte superior do console central → Fig. 41 [A].	Sistema de airbag avariado.	Procurar uma Concessionária Volkswagen ou uma empresa especializada e mandar verificar o sistema imediatamente.
		airbag frontal do passageiro dianteiro desativado.	Verificar se o airbag deve permanecer desligado.
<b>ON</b>	Parte superior do console central → Fig. 41 [B].	Airbag frontal do passageiro dianteiro ligado.	Nenhuma solução – a luz de controle se apaga de modo autônomo aproximadamente 60 segundos após ligar a ignição ou após ligar o airbag frontal do passageiro dianteiro com o interruptor acionado pela chave.

Ao ligar a ignição, algumas luzes de advertência e de controle se acendem brevemente para verificação de funcionamento. As luzes se apagam após alguns segundos.

Se, estando o airbag frontal do passageiro dianteiro **desligado**, a luz de controle PASSENGER AIR BAG **OFF** na parte superior do console central **não se acender permanentemente** ou junto com a luz de controle no instrumento combinado, pode haver uma avaria no sistema de airbag → ⚠️.

### ⚠️ ATENÇÃO

Se houver avarias no sistema de airbag, é possível que ele seja acionado de forma imperfeita, não seja acionado ou seja acionado inesperadamente, o que pode causar ferimentos graves ou fatais.

- O sistema de airbag deve ser verificado imediatamente por uma Concessionária Volkswagen. ▶

- Nunca montar uma cadeira de criança no banco do passageiro dianteiro ou remover a cadeira de criança existente! O airbag frontal do passageiro dianteiro pode ser acionado num acidente apesar das avarias.



## Descrição e função dos airbags

**Observe** no início desse capítulo na página 54.

O airbag pode proteger os ocupantes do veículo num acidente, amortecendo o movimento dos ocupantes do veículo em colisões frontais e laterais na direção do impacto.

Todo airbag acionado é inflado por um gerador de gás. Com isso, as respectivas coberturas do airbag se rompem e os airbags se abrem com grande força em milésimos de segundo em suas áreas de expansão. O airbag inflado, ao amortecer os ocupantes do veículo com o cinto de segurança colocado, deixa escapar o gás contido para aparar e segurar os ocupantes do veículo. Com isso, é possível reduzir o risco de ferimentos graves e fatais. Outros ferimentos como inchaços, contusões e esfolamentos de pele pelo airbag ativado não podem ser excluídos. Na inflação do airbag acionado também pode ocorrer calor de atrito.

Os airbags não proporcionam proteção para os braços e para as partes inferiores do corpo. Exceção: em veículos com airbag para joelhos, a área do joelho do condutor é protegida.

Os fatores mais importantes para o acionamento do airbag são o tipo do acidente, o ângulo do impacto, a velocidade do veículo e a característica do objeto com o qual o veículo colide. Portanto, os airbags não são acionados em todos os danos visíveis ao veículo.

O acionamento do sistema de airbag depende da relação de desaceleração do veículo causada pelo impacto, que é registrada por uma unidade de controle eletrônica. Se o valor da relação de desaceleração estiver abaixo do valor referencial programado na unidade de controle, os airbags não serão acionados apesar de um possível dano sério causado por um acidente. O dano no veículo, os custos de reparo ou até a ausência de danos no veículo num acidente não são necessariamente um sinal de que o acionamento do airbag tenha sido necessário. Uma vez que as diversas

situações de uma colisão podem variar consideravelmente, é impossível definir uma faixa de velocidades do veículo e valores referenciais. Assim, não é possível cobrir todas as formas imagináveis de impacto e de ângulos de impacto que ocasionariam um acionamento dos airbags. Os fatores importantes para o acionamento dos airbags são, entre outros, a constituição do objeto (rígido ou macio) com o qual o veículo se choca, o ângulo do impacto e a velocidade do veículo.

Os airbags servem somente como complemento aos cintos de segurança automáticos de três pontos em algumas situações de acidente em que a desaceleração do veículo é suficientemente alta para acionar os airbags. Os airbags são acionados somente uma vez e apenas sob determinadas condições. Os cintos de segurança sempre tem a função de oferecer proteção em situações em que os airbags não devem acionar ou quando estes já estão acionados. Por exemplo, quando após a primeira colisão o veículo colide contra outro veículo ou quando é atingido por outro veículo.

O sistema de airbag é parte do conceito global de segurança passiva do veículo. A melhor proteção possível do sistema de airbag só pode ser obtida pela ação conjunta com os cintos de segurança corretamente colocados e uma posição correta no banco → Página 41.

### Componentes do conceito de segurança do veículo

O conjunto dos seguintes equipamentos de segurança do veículo forma o conceito de segurança do veículo para reduzir o risco de ferimentos graves e fatais. Dependendo da versão, é possível que algumas versões não estejam instaladas no veículo ou até que não estejam disponíveis em alguns mercados.

- Cintos de segurança otimizados em todos os assentos.
- Pré-tensionador do cinto de segurança para o condutor e para o passageiro dianteiro e, se for o caso, nos assentos laterais do banco traseiro, juntamente com os airbags laterais.

## Airbags frontais

📖 **Observe** ⚠️ no início desse capítulo na página 54.

- Limitador de força do cinto de segurança para o condutor e o passageiro dianteiro e, se for o caso, nos assentos laterais do banco traseiro.
- Regulagem de altura do cinto de segurança dos bancos dianteiros.
- Luz de advertência ⚠️ e, se necessário, indicador de status do cinto Ⓜ️.
- Airbags frontais do condutor e do passageiro dianteiro.
- Airbags laterais do condutor e do passageiro dianteiro.
- Airbags para cabeça à esquerda e à direita.
- Se for o caso, airbag para joelhos para o condutor.
- Luz de controle do airbag 🛖.
- Luz de controle PASSENGER AIR BAG OFF 🛖 na parte superior do console central.
- Luz de controle PASSENGER AIR BAG ON 🛖 na parte superior do console central.
- Unidades de controle e sensores.
- Apoios para cabeça otimizados para colisões traseiras e com altura ajustável.
- Coluna de direção ajustável.
- Se for o caso, pontos de ancoragem para cadeiras de criança nos assentos laterais do banco traseiro e no banco do passageiro dianteiro.
- Se for o caso, pontos de fixação para o cinto de fixação superior (Top Tether) para cadeiras de criança.

### Situações em que os airbags frontais, para joelhos, laterais e para cabeça não são acionados:

- Se a ignição estiver desligada durante uma colisão.
- Se em colisões na parte dianteira do veículo, a desaceleração medida pela unidade de controle for muito pequena.
- Em colisões laterais leves.
- Em colisões traseiras.
- Num capotamento.
- Quando a velocidade do impacto é menor do que o valor de referência necessário na unidade de comando.

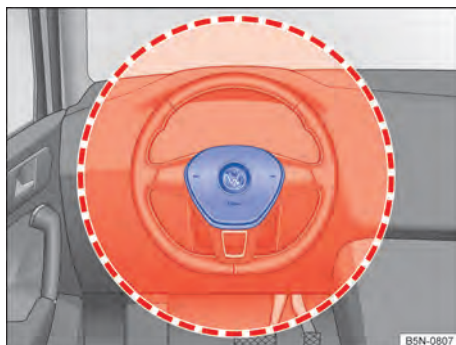

**Fig. 42** Local de instalação e área de expansão do airbag frontal do condutor.

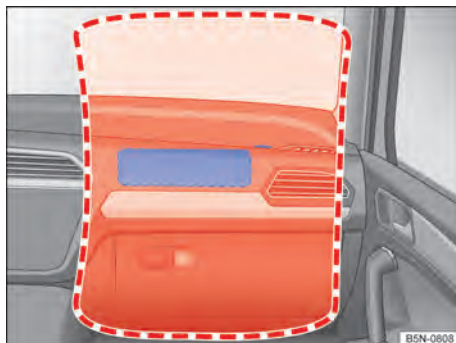

**Fig. 43** Local de instalação e área de expansão do airbag frontal do passageiro dianteiro.

O sistema de airbag dianteiro proporciona, em complemento aos cintos de segurança, uma proteção adicional para a área da cabeça e do tórax do condutor e do passageiro dianteiro em colisões frontais em acidentes com maior gravidade. É necessário manter sempre a maior distância possível do airbag dianteiro → Página 41, *Posições no banco*. Assim, os airbags frontais podem se inflar totalmente em caso de expansão e proporcionar, deste modo, sua máxima proteção.

◀ O airbag frontal do condutor se encontra no volante → Fig. 42 e o airbag frontal do passageiro dianteiro no painel de instrumentos → Fig. 43. Os locais de instalação dos airbags estão identificados pela inscrição "AIRBAG". ▶

As áreas emolduradas em vermelho são cobertas pelos airbags dianteiros ativados (área de expansão). Por esse motivo, nunca podem ser colocados ou fixados objetos nessas áreas → . As peças agregadas montadas de fábrica não são cobertas pela ativação do airbag frontal do condutor e do passageiro.

### PERIGO

A inflação de um airbag acionado ocorre em frações de segundo e com velocidade muito alta.

- Deixar as áreas de expansão dos airbags frontais sempre livres.
- Nunca fixar objetos nas tampas, bem como na área de expansão dos módulos dos airbags, por exemplo, porta-copos ou suportes de telefone.
- Não deve haver outras pessoas, animais ou objetos entre os ocupantes do veículo dos bancos dianteiros e as áreas de expansão dos airbags. Atentar para que isso também seja cumprido por crianças e passageiros.
- Não fixar objetos, por exemplo, aparelhos móveis de navegação, no para-brisa acima do airbag frontal do passageiro dianteiro.
- Não colar, revestir ou processar de outra forma a placa de estofamento do volante e a superfície espumada do módulo do airbag frontal do passageiro dianteiro no painel de instrumentos.

### ATENÇÃO

Os airbags dianteiros se inflam diante do volante → Fig. 42 e do painel de instrumentos → Fig. 43.

- Segurar o volante durante a condução sempre com as duas mãos lateralmente na borda externa: posição das 9 e 3h.
- Ajustar o banco do condutor de modo que haja no mínimo 25 cm de espaço entre o tórax e o centro do volante. Se este pré-requisito não puder ser atendido em razão de particularidades físicas, entrar obrigatoriamente em contato com uma Concessionária Volkswagen.
- Ajustar o banco do passageiro dianteiro de modo que exista a maior distância possível entre o passageiro dianteiro e o painel de instrumentos.

## Desligar e ligar o airbag frontal do passageiro dianteiro

**Observe** no início desse capítulo na página 54.





**Fig. 44** No painel de instrumentos no lado do passageiro dianteiro ou no porta-objetos: interruptor acionado pela chave para desligar e ligar o airbag frontal do passageiro dianteiro.





**Ao fixar uma cadeira de criança voltada pra trás no banco do passageiro dianteiro, o airbag frontal do passageiro dianteiro precisa ser desligado!**

### Ligar o airbag frontal do passageiro dianteiro



- Desligar a ignição.
- Abrir a porta do lado do passageiro dianteiro.
- Rebater toda a haste da chave do veículo para fora → Página 75, *Jogo de chaves do veículo*.
- Inserir a haste da chave totalmente rebatida no interruptor acionado pela chave no painel de instrumentos → Fig. 44 até a segunda resistência. Então, a haste da chave é inserida em aproximadamente 3/4 no interruptor acionado pela chave → .
- Girar a chave do veículo sem muito esforço para a posição **ON**.
- Retirar a chave do veículo do interruptor acionado pela chave e rebater a haste da chave para dentro → .



- A luz de controle PASSENGER AIR BAG ON  na parte superior do console central se acende e se apaga após aproximadamente 60 segundos → Página 56.
- Fechar a porta do lado do passageiro dianteiro.
- Verificar se, com a ignição ligada, a luz de controle PASSENGER AIR BAG OFF  na parte superior do console central *não* se acende → Página 56.

### Desligar o airbag frontal do passageiro dianteiro

- Desligar a ignição.
- Abrir a porta do lado do passageiro dianteiro.
- Rebater toda a haste da chave do veículo para fora → Página 75, *Jogo de chaves do veículo*.
- Inserir a haste da chave totalmente rebatida no interruptor acionado pela chave no painel de instrumentos → Fig. 44 até a segunda resistência. Então, a haste da chave é inserida em aproximadamente 3/4 no interruptor acionado pela chave → .
- Girar a chave do veículo sem muito esforço para a posição  OFF.
- Retirar a chave do veículo do interruptor acionado pela chave e rebater a haste da chave para dentro → , → .
- Fechar a porta do lado do passageiro dianteiro.
- Verificar se, com a ignição ligada, a luz de controle PASSENGER AIR BAG OFF  na parte superior do console central se acende → Página 56.

### Sinal de reconhecimento para o airbag frontal do passageiro dianteiro desligado

Um airbag frontal do passageiro dianteiro desligado **somente** é indicado pela luz de controle PASSENGER AIR BAG OFF  permanentemente acesa na parte superior do console central (OFF  acende permanentemente em amarelo) → Página 56.

Se a luz de controle PASSENGER AIR BAG OFF  na parte superior do console central **não se acender permanentemente** ou se acender juntamente com a luz de controle  do instrumento combinado, nenhum sistema de retenção para crianças poderá ser montado sobre o banco do passageiro dianteiro por motivos de segurança. O airbag frontal do passageiro dianteiro poderia ser acionado num acidente.

### ATENÇÃO

O airbag frontal do passageiro dianteiro só pode ser desligado em casos especiais.

- Ligar e desligar o airbag frontal do passageiro dianteiro somente com a ignição desligada para evitar danos ao sistema de airbag.
- A responsabilidade pela posição correta do interruptor acionado pela chave é do condutor.
- Desligar o airbag frontal do passageiro dianteiro somente quando, em casos excepcionais, houver uma cadeira de criança fixada no banco do passageiro dianteiro.
- Ligar novamente o airbag frontal do passageiro dianteiro assim que a cadeira de criança não estiver mais sendo usada no banco do passageiro dianteiro.

### ATENÇÃO

Não deixar a chave do veículo inserida no interruptor acionado pela chave durante a condução.

- A vibração pode girar involuntariamente a chave do veículo no interruptor acionado pela chave e, se for o caso, acionar o airbag frontal do passageiro dianteiro.
- Com isso, o airbag frontal do passageiro dianteiro pode ser acionado inesperadamente e pode causar ferimentos graves ou fatais.

### NOTA

Ao ser girada, uma haste da chave não inserida o suficiente pode danificar o interruptor acionado pela chave.

### NOTA

Não deixar a chave do veículo inserida no interruptor acionado pela chave, pois isso pode causar danos no revestimento da porta, no painel de instrumentos, no interruptor acionado pela chave e na chave do veículo ao fechar a porta do passageiro dianteiro.



## Airbags laterais

📖 Observe ⚠️ no início desse capítulo na página 54.

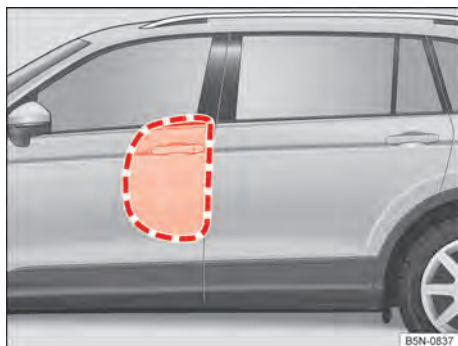

Fig. 45 No lado esquerdo do veículo: áreas de expansão do airbag lateral.



Fig. 46 Lateralmente no banco dianteiro: local de instalação e área de expansão dos airbags laterais.

Dependendo da versão do veículo, estão instalados airbags laterais para os assentos dianteiros → Fig. 45.

Os airbags laterais se encontram no estofamento externo do encosto dos bancos do condutor e do passageiro dianteiro → Fig. 46.

Os locais de instalação dos airbags laterais estão identificados pela inscrição "AIRBAG".

As áreas → Fig. 45 ou → Fig. 46 demarcadas em vermelho são abrangidas pelos airbags laterais ativados (áreas de expansão). Por esse motivo, nunca podem ser colocados ou fixados objetos nessas áreas → ⚠️.

Em caso de uma colisão lateral, os airbags laterais são acionados no lado da colisão, reduzindo, assim, o risco de ferimentos dos ocupantes do veículo sobre as partes do corpo voltadas para a colisão.

### ⚠️ ATENÇÃO

A inflação de um airbag acionado ocorre em frações de segundo e com velocidade muito alta.

- Deixar as áreas de expansão dos airbags laterais sempre livres.
- Pessoas, animais ou objetos não devem estar entre os ocupantes do veículo nos bancos dianteiros, nos assentos laterais do banco traseiro e entre as áreas de expansão dos airbags. Atentar para que isso também seja cumprido por crianças e passageiros.
- Pendurar somente trajes leves no gancho para roupas do veículo. Não deixar objetos pesados ou com cantos vivos em bolsas.
- Não montar acessórios nas portas.
- Aplicar somente revestimentos de banco ou de proteção que estejam expressamente liberadas para o uso no veículo. Caso contrário, o airbag lateral pode não se inflar num acionamento.

### ⚠️ ATENÇÃO

O manuseio incorreto do banco do condutor e do banco do passageiro dianteiro pode impedir o funcionamento correto dos airbags laterais e causar ferimentos graves.

- Nunca desinstalar os bancos dianteiros do veículo ou modificar peças deles.
- Se forças excessivamente altas forem aplicadas sobre os apoios laterais do encosto do banco, os airbags laterais podem não ser acionados corretamente, não ser acionados ou ser acionados acidentalmente.
- Danos nos revestimentos originais dos bancos ou nas costuras da área do módulo dos airbags laterais devem ser reparados imediatamente por uma Concessionária Volkswagen.

## Airbags para cabeça

📖 Observe ⚠️ no início desse capítulo na página 54.



Fig. 47 No lado esquerdo do veículo (veículos com 5 assentos): local de instalação e área de expansão do airbag para cabeça.

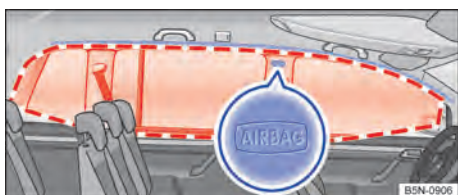

Fig. 48 No lado esquerdo do veículo (veículos com 7 assentos): local de instalação e área de expansão do airbag para cabeça.

Dependendo da versão, há airbags para cabeça instalados no lado do condutor e no lado do passageiro dianteiro no interior do veículo acima das portas → Fig. 47, → Fig. 48.

Os locais de instalação dos airbags para cabeça estão identificados pela inscrição "AIRBAG".

A área → Fig. 47 ou → Fig. 48 demarcada em vermelho é abrangida pelo airbag de cabeça ativado (área de expansão). Por esse motivo, nunca podem ser colocados ou fixados objetos nessa área → ⚠️.

Em caso de colisão lateral, o airbag para cabeça é acionado no lado da colisão.

Em caso de colisões laterais, os airbags para cabeça reduzem o risco de ferimentos dos ocupantes do veículo nos bancos dianteiros e nos assentos laterais do banco traseiro, nas partes do corpo voltadas para o acidente.

### ⚠️ ATENÇÃO

A inflação de um airbag acionado ocorre em frações de segundo e com velocidade muito alta.

- Deixar as áreas de expansão dos airbags para cabeça sempre livres.
- Nunca fixar objetos na cobertura nem na área de expansão do airbag para cabeça.
- Pessoas, animais ou objetos não devem estar entre os ocupantes do veículo nos bancos dianteiros, nos assentos laterais do banco traseiro e entre as áreas de expansão dos airbags. Atentar para que isso também seja cumprido por crianças e passageiros.
- Pendurar somente trajes leves no gancho para roupas do veículo. Não deixar objetos pesados ou com cantos vivos em bolsas.
- Não montar acessórios nas portas.
- Não instalar cortinas de proteção solar nos vidros laterais que não estejam expressamente liberadas para utilização no respectivo veículo.
- Virar o para-sol para os vidros laterais somente quando nenhum objeto estiver fixado no para-sol, por exemplo, canetas ou comandos de abertura de portão de garagem.

## Airbag para joelhos

📖 Observe ⚠️ no início desse capítulo na página 54.



Fig. 49 No lado do condutor: local de instalação do airbag para joelhos.



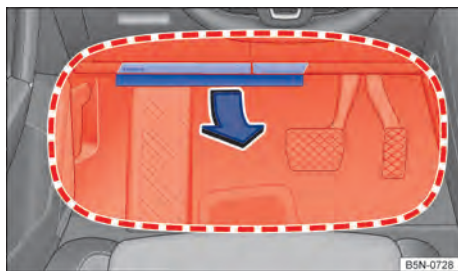

**Fig. 50** No lado do condutor: área de expansão do airbag para joelhos.

O airbag para joelhos se encontra no lado do condutor, na parte inferior do painel de instrumentos.

O local de instalação dos airbags para joelhos está identificado pela inscrição "AIRBAG" → Fig. 49.

A área destacada em vermelho → Fig. 50 é coberta pelo airbag para joelhos acionado (área de expansão). Por esse motivo, nunca podem ser colocados ou fixados objetos nessa área → ⚠.

### ⚠ ATENÇÃO

A inflação de um airbag acionado ocorre em frações de segundo e com velocidade muito alta.

- Nunca utilizar objetos, por exemplo, chaves, que possam entrar na área de expansão do airbag para joelhos.
- Nunca fixar objetos na cobertura nem na área de expansão do airbag para joelhos.
- O airbag para joelhos se expande diante dos joelhos do condutor. Ajustar o banco do condutor de maneira que haja ao menos 10 cm de espaço entre os joelhos e o local de instalação do airbag para joelhos. Se este pré-requisito não puder ser atendido em razão de particularidades físicas, entrar obrigatoriamente em contato com uma Concessionária Volkswagen.

## Transporte seguro de crianças

### 📖 Introdução ao tema

As cadeiras de criança reduzem o risco de lesão num acidente. Transportar crianças sempre nas cadeiras de criança!

Observar:

- As cadeiras de criança são divididas em grupos de acordo com o tamanho, a idade e o peso da criança.
- A fixação das cadeiras de criança no veículo pode ser realizada com diferentes sistemas de fixação.

Por motivos de segurança, as cadeiras de criança sempre devem ser montadas nos bancos traseiros → Página 65, *Instalação e utilização das cadeiras de criança*.

A Volkswagen recomenda utilizar cadeiras de criança do programa de acessórios da Volkswagen. Essas cadeiras de criança foram projetadas e verificadas para o uso em veículos Volkswagen.

### ⚠ ATENÇÃO

Crianças desprotegidas ou não suficientemente protegidas podem sofrer ferimentos graves ou fatais. Observar o seguinte:

- Crianças de até doze anos de idade ou com menos de 150 cm de altura não devem ser transportadas durante a condução sem cadeiras de criança adequadas. Observar as prescrições específicas do país que sejam diferentes.
- Proteger as crianças sempre com uma cadeira de criança adequada. As cadeiras de criança devem corresponder ao tamanho, idade e peso da criança.
- Nunca colocar o cinto em diversas crianças numa cadeira de criança.
- Em nenhuma hipótese, levar crianças ou bebês no colo.
- Nunca deixar crianças sozinhas na cadeira de criança.
- Nunca permitir que crianças sejam transportadas no veículo sem proteção, que elas se levantem, fiquem ajoelhadas nos bancos ou que elas assumam uma posição sentada incorreta durante a condução. Isso vale

principalmente para as crianças que são transportadas no banco do passageiro dianteiro. Em caso de acidente, as crianças podem ferir outras pessoas gravemente ou correr risco de vida.

- Para a proteção máxima da cadeira de criança, é muito importante o sentido correto do cinto de segurança. Observar obrigatoriamente as indicações do fabricante da cadeira de criança sobre a posição correta do cadarço do cinto de segurança. Cintos de segurança colocados incorretamente podem causar ferimentos mesmo em pequenos acidentes.
- Após um acidente, substituir a cadeira de criança submetida a esforços, uma vez que podem ter ocorrido danos imperceptíveis.

### ❗ NOTA

Observar as orientações e informações para veículos com homologação N1 → Página 367, *Informações sobre veículos da homologação N1 (veículos utilitários leves)*.

## Tipos de cadeiras de criança

📖 Observe ⚠ e ❗ no início desse capítulo na página 63.



Fig. 51. Exemplo de representação de cadeiras de criança.

Utilizar somente cadeiras de criança que são oficialmente aprovadas e adequadas para a criança.

### Normas para as cadeiras de criança

Para as cadeiras de criança aplicam-se na União Europeia as normas ECE-R 44 ou ECE-R 129<sup>1)</sup>. Ambos os regulamentos são válidos paralelamente. Cadeiras de criança verificadas de acordo com

essas normas possuem o selo de aprovação ECE de cor laranja. O selo de aprovação ECE pode conter as seguintes informações sobre a cadeira de criança:

- Classes de peso.
- Classe de tamanho.
- Categoria de aprovação (universal, semiuniversal, específica do veículo ou i-Size).
- Número de aprovação.

Nas cadeiras de criança aprovadas conforme a ECE-R 44, o número de aprovação de oito dígitos no selo de aprovação ECE precisa começar com 03 ou 04. Isso indica que a cadeira está liberada. Cadeiras de criança mais antigas, cujo número de aprovação começa com 01 ou 02, não estão liberadas.

### Cadeiras de criança por classes de peso

Classe	Peso da criança
Grupo 0	até 10 kg
Grupo 0+	até 13 kg
Grupo 1	9 até 18 kg
Grupo 2	15 até 25 kg
Grupo 3	22 até 36 kg

- **Classe de peso 0/0+:** do nascimento até a idade de aproximadamente 18 meses, são adequados os bebês-conforto voltados para trás → Fig. 51 do grupo 0/0+ ou 0/1.
- **Classe de peso 1:** depois de atingir o limite de peso, são mais adequadas cadeiras de crianças do grupo 1 (até cerca de quatro anos) ou do grupo 1/2 (até cerca de sete anos) com sistema de cinto de segurança integrado.
- **Classes de peso 2/3:** os grupos 2 e 3 incluem cadeiras de criança com encosto das costas e assentos de elevação sem encosto das costas. As cadeiras de criança com encosto das costas oferecem, através de uma posição integrada do cadarço do cinto de segurança e dos estofados laterais, uma melhor proteção do que os assentos de elevação sem encosto das costas. A Volkswagen recomenda utilizar cadeiras de criança com encosto das costas. Cadeiras de criança do grupo 2 são adequadas para a faixa etária de aproximadamente até sete anos de idade, as cadeiras de criança do grupo 3 a partir de aproximadamente sete anos. ▶

<sup>1)</sup> A norma ECE-R 129 ainda não foi implementada em todos os países pelas autoridades estatais.

Nem toda criança cabe na cadeira de criança do seu grupo de peso. Da mesma forma, nem toda cadeira de criança cabe em todo veículo. Verificar sempre se a criança cabe corretamente na cadeira de criança e se a cadeira de criança pode ser fixada de forma segura no veículo.

### Cadeiras de criança por categorias de aprovação

As cadeiras de criança podem possuir uma categoria de aprovação universal, semiuniversal, específica do veículo (todas de acordo com a norma ECE-R 44) ou i-Size (de acordo com a norma ECE-R 129).

- **Universal:** cadeiras de criança com aprovação universal estão aprovadas para serem instaladas em todos os veículos. Não é necessária uma lista de modelos. Na aprovação universal para ISOFIX, a cadeira de criança deve ser fixada adicionalmente com um cinto de fixação superior (Top Tether).
- **Semiuniversal:** uma aprovação semiuniversal requer, além dos requisitos normais da aprovação universal, dispositivos de segurança para fixar a cadeira de criança que exigem testes adicionais. As cadeiras de criança com a aprovação semiuniversal possuem uma lista de modelos, na qual deve estar contido o veículo.
- **Específica do veículo:** uma aprovação específica do veículo requer, para cada modelo de veículo, um teste dinâmico da cadeira de criança, feito separadamente. As cadeiras de criança com aprovação específica do veículo também possuem uma lista de modelos.
- **i-Size:** cadeiras de criança com a aprovação i-Size devem atender às exigências prescritas na norma ECE-R 129, em relação à instalação e à segurança. Você pode saber quais cadeiras de criança estão aprovadas para esse veículo de acordo com i-Size junto ao fabricante de cadeiras de criança.

## Instalação e utilização das cadeiras de criança

Não é válido em Taiwan

Observe e no início desse capítulo na página 63.



Fig. 52 Representação esquemática: etiqueta de airbag no para-sol.



Fig. 53 Representação esquemática: etiqueta de airbag na coluna B.

### Especificações específicas de cada país

Em relação à utilização de cadeiras de criança e às suas possibilidades de fixação, vigoram prescrições e determinações legais divergentes nos diversos países. O transporte de crianças no banco do passageiro dianteiro não é permitido em todos os países. Prescrições e determinações legais têm prioridade sobre as descrições neste Manual de instruções.

### Orientação sobre a instalação de uma cadeira de criança

Na instalação de uma cadeira de criança, observar as seguintes orientações gerais. Elas são válidas para todos os sistemas de fixação das cadeiras de criança.

- Ler e observar as instruções do fabricante da cadeira de criança → .
- Montar a cadeira de criança preferencialmente no banco traseiro atrás do banco do passageiro dianteiro para que as crianças possam desembarcar pelo lado da calçada.
- Ajustar a altura do cinto de segurança de tal forma que a posição do caderço do cinto de segurança seja natural e adequada à cadeira de criança, sem muito desvio. Em caso de cadeira de criança voltada para trás, deve-se usar a posição inferior de regulagem de altura do cinto de segurança.
- Para montar uma cadeira de criança voltada para trás no banco do passageiro dianteiro, desligar o airbag frontal do passageiro dianteiro.
- Em caso de montagem sobre o banco do passageiro dianteiro, empurrar o banco do passageiro dianteiro totalmente para trás e posicionar na posição mais alta. Colocar o encosto do banco na posição vertical → Página 41.
- Em caso de utilização de cadeiras de crianças dos grupos 0 a 1 no banco traseiro, empurrar totalmente o banco traseiro para trás → Página 41.
- Em caso de utilização de cadeiras de crianças dos grupos 2/3 no banco traseiro, empurrar o banco traseiro para uma posição intermediária → Página 41.
- Deixar sempre espaço livre suficiente em torno da cadeira de criança. Se for o caso, ajustar o banco em frente à cadeira de criança. Observar e seguir sem falta a posição correta do banco do condutor ou do passageiro dianteiro → Página 41.
- O encosto das costas da cadeira de criança deve encostar completamente no encosto do banco do veículo. Se necessário, ajustar a inclinação do encosto do banco do veículo de modo que a cadeira de criança encoste completamente. Se a cadeira de criança instalada encostar no apoio para cabeça do veículo e, com isso, impedir um apoio, empurrar o apoio para cabeça do veículo totalmente para cima ou removê-lo e guardá-lo de modo seguro no veículo → Página 41.

### Etiqueta adesiva do airbag



No veículo podem existir etiquetas adesivas com informações importantes sobre o airbag frontal do passageiro dianteiro. O conteúdo depende do país e pode variar. As etiquetas adesivas podem estar coladas nos seguintes locais:

- No para-sol do condutor do condutor ou do passageiro dianteiro → Fig. 52.
- Na coluna B no lado do passageiro dianteiro → Fig. 53.

Antes da instalação de uma cadeira de criança voltada para trás, é imprescindível observar os alertas → .

### Perigos ao transportar crianças no banco do passageiro dianteiro

Um acionamento do airbag frontal do passageiro dianteiro na utilização de uma **cadeira de criança voltada para trás** pode causar ferimentos graves ou fatais → .

Cadeiras de criança voltadas para trás somente podem ser utilizadas no banco do passageiro dianteiro se o airbag frontal do passageiro dianteiro estiver desligado. Um airbag frontal do passageiro dianteiro desligado é indicado pela luz de controle PASSENGER AIR BAG OFF , permanentemente acesa na área de visão do condutor. Desligar o airbag frontal do passageiro dianteiro → Página 54, luz de controle PASSENGER AIR BAG OFF  → Página 56.

Não desativar o airbag frontal do passageiro dianteiro na utilização de uma **cadeira de criança voltada para frente**. Ao instalar a cadeira de criança, estabelecer a maior distância possível em relação ao airbag frontal do passageiro dianteiro. Um acionamento do airbag frontal do passageiro dianteiro pode causar ferimentos graves → .

Nem todas as cadeiras de criança estão aprovadas para o uso sobre o banco do passageiro dianteiro. A cadeira de criança deve estar liberada pelo fabricante especialmente para a utilização no banco do passageiro dianteiro de veículos com airbags frontais e laterais. A Concessionária Volkswagen mantém à disposição uma lista atual com as cadeiras de criança liberadas.

### PERIGO

Na utilização de uma cadeira de criança voltada para trás no banco do passageiro dianteiro, é maior o risco de ferimentos graves ou fatais na criança em caso de um acidente. ▶

- Desativar o airbag frontal do passageiro dianteiro. Se o airbag frontal do passageiro dianteiro não puder ser desativado, não é permitido utilizar cadeiras de criança voltadas para trás.
- Colocar o banco do passageiro dianteiro o máximo possível para trás e para cima, para garantir a maior distância em relação ao airbag frontal do passageiro dianteiro.
- Colocar o encosto do banco numa posição vertical.
- Ajustar a altura do cinto de segurança de tal forma que a posição do cadarço do cinto de segurança seja natural e adequada à cadeira de criança, sem muito desvio. Em caso de cadeira de criança voltada para trás, deve-se usar a posição inferior de regulagem de altura do cinto de segurança.
- Somente utilizar cadeiras de criança liberadas pelo fabricante da cadeira de criança para a utilização sobre o banco do passageiro dianteiro com airbag frontal e lateral.

### ATENÇÃO

Risco de lesão com a instalação incorreta de cadeiras de criança.

- Observe e siga sempre as instruções de instalação e os alertas do fabricante da cadeira de criança.

### ATENÇÃO

Risco de lesão na utilização de uma cadeira de criança voltada para frente no banco do passageiro dianteiro.



- Colocar o banco do passageiro dianteiro o máximo possível para trás e para cima, para garantir a maior distância em relação ao airbag frontal do passageiro dianteiro.
- Colocar o encosto do banco numa posição vertical.
- Ajuste a regulagem de altura do cinto de segurança para a posição mais alta.
- Somente utilizar cadeiras de criança liberadas pelo fabricante da cadeira de criança para a utilização sobre o banco do passageiro dianteiro com airbag frontal e lateral.

### ATENÇÃO

Para evitar lesões com o acionamento de um airbag para cabeça ou lateral:

- Atentar para que a criança não esteja na área de expansão dos airbags → Página 54.
- Não colocar objetos na área de expansão do airbag lateral.

## Sistemas de fixação

 **Observe**  e  no início desse capítulo na página 63.

Dependendo do país, são utilizados diferentes sistemas de fixação para uma instalação segura das cadeiras de criança.

### Vista geral dos sistemas de fixação

- **ISOFIX:** ISOFIX é um sistema de fixação normalizado para uma fixação rápida e segura das cadeiras de criança no veículo. A fixação ISOFIX estabelece uma conexão rígida entre a cadeira de criança e a carroceria.

A cadeira de criança possui duas presilhas de fixação fixas, chamadas braços de apoio. Os braços de apoio se engatam nos olhais ISOFIX que estão entre o banco e o encosto do banco traseiro (nos bancos traseiros externos). Os sistemas de fixação ISOFIX são utilizados principalmente na Europa → Página 68. A fixação ISOFIX deve ser complementada, se necessário, com um cinto de fixação superior (Top Tether) ou com um suporte de apoio.

- **Cinto de segurança automático de três pontos:** se disponível, deve-se preferir a fixação das cadeiras de criança com o ISOFIX à fixação com um cinto de segurança automático de três pontos → Página 70.

Fixações adicionais:

- **Top Tether:** o cinto de fixação superior (Top Tether) é passado sobre o encosto do banco traseiro e é fixado com um gancho num ponto de ancoragem que está no lado posterior dos bancos traseiros → Página 70. Os olhais de fixação Top Tether estão identificados com um símbolo de âncora.
- **Suporte de apoio:** algumas cadeiras de criança são apoiadas com um suporte de apoio no assoalho do veículo. O suporte de apoio evita que a cadeira de criança incline para frente em

caso de colisão. As cadeiras de criança com suporte de apoio somente devem ser utilizadas no banco do passageiro dianteiro e nos assentos externos do banco traseiro → ⚠.

### Sistemas de fixação de cadeiras de criança recomendados

A Volkswagen recomenda fixar as cadeiras de criança do seguinte modo:

- **Bebê-conforto ou cadeira de criança voltada para trás:** ISOFIX e suporte de apoio.
- **Cadeira de criança voltada para frente:** ISOFIX e Top Tether e, se disponível, suporte de apoio adicional.

### ⚠ ATENÇÃO

A utilização incorreta do suporte de apoio pode ocasionar lesões graves ou fatais.

- Atentar para que o suporte de apoio esteja instalado de modo correto e seguro.

## Fixar cadeira de criança com ISOFIX

📖 Observe ⚠ e ⌚ no início desse capítulo na página 63.



Fig. 54 No banco do veículo: identificação dos pontos de ancoragem ISOFIX para cadeiras de criança.



Fig. 55 Representação esquemática: instalar a cadeira de criança ISOFIX com os braços de apoio.

### Vista geral da instalação com ISOFIX e i-Size

A tabela seguinte mostra as possibilidades de instalação das cadeiras de criança ISOFIX ou i-Size nos pontos de ancoragem ISOFIX dos respectivos lugares do veículo.

Grupo	Classe de tamanho	Banco do passageiro dianteiro	Assentos laterais da 2ª fileira de assentos ou do banco traseiro	Assento central da 2ª fileira de assentos ou do banco traseiro	3ª fileira de assentos
Grupo 0: até 10 kg	E	X	IL-SU	X	X
Grupo 0+: até 13 kg	E	X	IL-SU	X	X
	D	X		X	X

Grupo	Classe de tamanho	Banco do passageiro dianteiro	Assentos laterais da 2ª fileira de assentos ou do banco traseiro	Assento central da 2ª fileira de assentos ou do banco traseiro	3ª fileira de assentos
Grupo 1: 9 a 18 kg	C	X		X	X
	D	X		X	X
	C	X	IL-SU IUF	X	X
	B	X		X	X
	B1	X		X	X
A	X		X	X	
Grupo 2: 15 a 25 kg	-	X	IL-SU	X	X
Grupo 3: 22 a 36 kg	-	X	IL-SU	X	X
Sistema de retenção i-Size	-	X	i-U	X	X

- **Classe de tamanho:** a indicação da classe de tamanho corresponde ao peso corporal liberado para a cadeira de criança. Nas cadeiras de criança com aprovação universal ou semiuniversal, a classe de tamanho está indicada no selo de aprovação ECE. A indicação da classe de tamanho está anexada na respectiva cadeira de criança.
- **X:** assento inadequado para a fixação de uma cadeira de criança ISOFIX ou i-Size desse grupo.
- **IL-SU:** assento adequado para a instalação de uma cadeira de criança ISOFIX com aprovação semiuniversal. Observar a lista de veículos do fabricante da cadeira de criança.
- **IUF:** assento adequado para a instalação de uma cadeira de criança ISOFIX com aprovação universal.
- **i-U:** assento adequado para a instalação de uma cadeira de criança i-Size voltada para frente ou para trás com aprovação universal.
- **i-UF:** assento adequado para a instalação de uma cadeira de criança i-Size voltada para frente com aprovação universal.

### Instalar cadeiras de criança com ISOFIX ou com i-Size

O local de instalação dos pontos de ancoragem ISOFIX está indicado com um símbolo → Fig. 54.

- Observar e seguir as orientações → Página 65, *Instalação e utilização das cadeiras de criança*.
- Se necessário, retirar as capas de proteção (se existentes) dos pontos de ancoragem ISOFIX.
- Inserir os braços de apoio da cadeira de criança nas ancoragens ISOFIX → Fig. 54, no sentido da seta. A cadeira de criança deve engatar de modo seguro e audível.
- Puxar nos dois lados da cadeira de criança para verificar se a cadeira de criança está corretamente engatada.
- Se a cadeira de criança estiver equipada com um suporte de apoio, o suporte de apoio deve ficar fixo no assoalho do veículo.

## Fixar a cadeira de criança com cinto de fixação superior (Top Tether)

📖 Observe ⚠️ e ❗ no início desse capítulo na página 63.



Fig. 56 Na parte traseira da segunda fileira de assentos: olhal de retenção do cinto de fixação superior.

Além de serem fixadas nos pontos de ancoragem ISOFIX, as cadeiras de criança ISOFIX com aprovação universal também devem ser fixadas com um cinto de fixação superior (Top Tether).

Fixar o cinto de fixação somente nos olhais de retenção apropriados. Os olhais de retenção adequados para o Top Tether, estão identificados com um símbolo e, se for o caso, com a inscrição "TOP TETHER".

- Observar e seguir as orientações → Página 65, *Instalação e utilização das cadeiras de criança*.
- Se for o caso, remover a rede divisória → Página 248.

- Empurrar o apoio para cabeça do banco do veículo totalmente para cima ou remover.
- Posicionar a cadeira de criança no centro do assento do banco do veículo.
- Inserir os braços de apoio da cadeira de criança nas ancoragens ISOFIX, no sentido da seta → Fig. 55. A cadeira de criança deve engatar de modo seguro e audível.
- Adequar o encosto do banco traseiro do banco do veículo ao encosto do banco da cadeira de criança.
- Se for o caso, remover a cobertura do compartimento de bagagem → Página 245.
- Passar o cinto de fixação superior da cadeira de criança para trás e enganchar no olhal de retenção correspondente identificado como Top Tether → Fig. 56.
- Esticar o cinto de fixação superior para que a cadeira de criança encoste na parte superior do encosto do banco traseiro.

### ⚠️ ATENÇÃO

Fixar o cinto de fixação somente nos olhais de retenção apropriados. Caso contrário, podem ocorrer ferimentos graves.

- Num olhal de retenção, fixar somente *um* cinto de fixação de uma cadeira de criança.
- Nunca fixar o cinto de fixação de uma cadeira de criança num olhal de amarração.

## Fixar a cadeira de criança com cinto de segurança

📖 Observe ⚠️ e ❗ no início desse capítulo na página 63.

Grupo	Peso da criança	Banco do passageiro dianteiro			2. Fileira de assentos	3. Fileira de assentos
		Airbag frontal do passageiro dianteiro ativado	Airbag frontal do passageiro dianteiro desativado			
Grupo 0	até 10 kg	x	u	u	x	
Grupo 0+	até 13 kg	x	u	u	x	
Grupo 1	voltada para trás 9 até 18 kg	x	u	u	L	



Grupo	Peso da criança	Banco do passageiro dianteiro		2. Fileira de assentos	3. Fileira de assentos
		Airbag frontal do passageiro dianteiro ativado	Airbag frontal do passageiro dianteiro desativado		
voltado para frente	9 até 18 kg	u	x	u	L
<b>Grupo 2</b>	15 até 25 kg	u	x	u	L
<b>Grupo 3</b>	22 até 36 kg	u	x	u	L

u Universal

x assento não adequado para a instalação de uma cadeira de criança deste grupo.

L Adequado para cadeiras especiais para crianças, conforme a lista **Cadeiras para crianças conforme especificação L**.

Ao utilizar uma cadeira de criança com a categoria de aprovação universal (u) no veículo, garantir que ela esteja aprovada para o assento. As informações necessárias podem ser encontradas no selo de aprovação ECE de cor laranja da cadeira de criança. Consulte as possibilidades de instalação na tabela a seguir.

#### Fixar a cadeira de criança com o cinto de segurança

- Observar e seguir as orientações → Página 65, *Instalação e utilização das cadeiras de criança*.
- Ajustar a altura do cinto de segurança de tal forma que a posição do cadarço do cinto de segurança seja natural e adequada à cadeira de criança, sem muito desvio. Em caso de cadeira de criança voltada para trás, deve-se usar a posição inferior de regulagem de altura do cinto de segurança.
- Colocar o cinto de segurança conforme as instruções do fabricante da cadeira de criança ou passá-lo pela cadeira de criança.
- Atentar para que o cinto de segurança não esteja torcido.
- Introduzir a lingueta do cinto de segurança no fecho do cinto de segurança pertencente ao banco até que a lingueta do cinto de segurança engate de forma audível.

Observar adicionalmente na fixação na 3ª fileira de assentos:

- 2. fileira de assentos, regular na posição central ou na frente dela → Página 103.
- Se for o caso, remover o apoio para cabeça → Página 108.
- Na posição deitada, atentar para que haja espaço livre suficiente para a perna da criança.

#### Cadeiras de criança conforme especificação L

Na 3ª fileira de assentos, podem ser instalados somente determinados tipos de cadeiras de criança, devido às particularidades específicas do modelo do veículo. Na lista a seguir, está dada uma seleção de cadeiras de criança que são adequadas para instalação na 3ª fileira de assentos. Se houver dúvidas, entre em contato com a sua Concessionária Volkswagen.

#### Grupo I

- Britax MultiTech <sup>1)</sup>
- Chicco GoOne
- Chicco Gro-Up
- Concord Ultimax <sup>1)</sup>
- Bébé Confort Tobi
- Maxi-Cosi Tobi
- Bébé Confort Priori
- Maxi-Cosi Priori
- Bébé Confort Priori SPS
- Maxi-Cosi Priori SPS
- Bébé Confort Priori Opal
- Maxi-Cosi Opal
- Römer Duo
- Römer Versafix
- Römer Eclipse
- Römer Evolva

<sup>1)</sup> Direção de condução: somente direcionada para frente.

- Römer King II
- Römer King II LS
- Römer King II ATS

### Grupo II

- Britax MultiTech<sup>1)</sup>

### Grupo II/III

- Chicco OASYS 23 Fix Plus evo<sup>2)</sup>
- Chicco Gro-Up<sup>3)</sup>
- Chicco YOUiverse<sup>2)</sup>
- Concord Transformer T<sup>3)</sup>
- Concord Transformer Pro<sup>3)</sup>
- Concord Transformer XT<sup>3)</sup>
- Concord Transformer XT Pro<sup>3)</sup>
- Concord Vario<sup>3)</sup>
- Kiddy Guardianfix Pro<sup>2)</sup>
- Kiddy Guardian Pro<sup>2)</sup>
- Kiddy Guardianfix 3<sup>2)</sup>
- Kiddy Cruiserfix 3<sup>2)</sup>
- Kiddy Cruiser pro<sup>2)</sup>

- Kiddy Smartfix<sup>2)</sup>
- Bébé Confort RodiFix<sup>2)</sup>
- Maxi-Cosi RodiFix<sup>2)</sup>
- Bébé Confort RodiFix Air protect<sup>2)</sup>
- Maxi-Cosi RodiFix Air protect<sup>2)</sup>
- Bébé Confort Rodi XP<sup>2)</sup>
- Maxi-Cosi Rodi XP<sup>2)</sup>
- Bébé Confort Rodi XR<sup>2)</sup>
- Maxi-Cosi Rodi XR<sup>2)</sup>
- Bébé Confort Rodi SPS<sup>2)</sup>
- Maxi-Cosi Rodi SPS<sup>2)</sup>
- Römer Evolva<sup>1)</sup>
- Römer KidFix XP SICT<sup>2)</sup>
- Römer KidFix XP<sup>2)</sup>
- Römer KidFix SL SICT<sup>2)</sup>
- Römer KidFix SL<sup>2)</sup>
- Römer Kid II<sup>2)</sup>
- Römer Discovery SL<sup>2)</sup>
- Takata Maxi



## Para o caso de emergência

### Proteger a si mesmo e ao veículo

Observar as determinações legais para a proteção de um veículo parado. Em muitos países é obrigatório, por exemplo, ligar as luzes de advertência e vestir um colete de segurança → Página 73.

#### Lista de controle

Os seguintes pontos devem ser observados na sequência indicada para garantir a própria segurança e a segurança dos passageiros → ▲:

1. Estacionar o veículo a uma distância segura do fluxo de trânsito sobre uma superfície adequada → ▲.
2. Ligar as luzes de advertência com o botão  → Página 12.
3. Ligar o freio de estacionamento eletrônico → Página 201.

4. Colocar a alavanca de troca de marcha na posição neutra ou a alavanca seletora na posição **P** → Página 157 ou → Página 159.
5. Desligar o motor e retirar a chave do veículo do cilindro da ignição → Página 149.
6. Desembarcar todos os ocupantes do veículo e levá-los em segurança para longe do fluxo de trânsito, por exemplo, para trás do guard-rail. Observar a regulamentação nacional específica sobre colete de segurança.
7. Levantar todas as chaves do veículo ao deixar o veículo.
8. Posicionar o triângulo de segurança para fazer com que os demais usuários da via percebam o veículo.
9. Deixar o motor esfriar suficientemente e, se necessário, procurar imediatamente auxílio técnico especializado.

Se as luzes de advertência estiverem acesas, pode ser indicada, por exemplo, uma mudança de direção ou mudança de faixa durante a



<sup>1)</sup> Direção de condução: somente direcionada para frente.

<sup>2)</sup> Até uma altura física de 1,35 m.

<sup>3)</sup> Até uma altura física de 1,40 m.

rebocagem com o acionamento da alavanca dos indicadores de direção. As luzes de advertência são momentaneamente interrompidas.

### Ligar o sistema de luzes de advertência, por exemplo:

- Se o trânsito à frente desacelerar repentinamente ou se alcançar o fim de um congestionamento, para alertar os condutores quem vêm atrás.
- Se houver uma emergência.
- Se o veículo quebrar.
- Ao puxar e rebocar.

Observar sempre as determinações locais sobre uso das luzes de advertência.

Se as luzes de advertência não funcionarem, os demais usuários da via deverão ser alertados por outros meios (em conformidade com as determinações legais) a respeito do veículo parado.

### ⚠ ATENÇÃO

Um veículo parado representa um grande risco de acidente para os ocupantes do veículo e para demais usuários da via.

- Parar o veículo assim que possível e seguro.
- Estacionar o veículo a uma distância segura do fluxo do trânsito.
- Ligar as luzes de advertência.
- Nunca deixar passageiros no veículo, especialmente crianças ou pessoas com necessidade especiais. Isto aplica-se especialmente quando as portas estiverem bloqueadas. Pessoas trancadas podem ficar expostas a temperaturas muito altas ou muito baixas.

### ⚠ ATENÇÃO

A lista de controle é muito importante para a própria segurança, e a sua inobservância pode causar acidentes e ferimentos graves.

- Seguir sempre as ações da lista de controle e observar as precauções de segurança de validade geral.

### ⚠ ATENÇÃO

As peças do sistema de escape esquentam muito. Por isso podem causar incêndios e ferimentos graves.

- Nunca estacionar o veículo de forma que peças do sistema de escape entrem em contato com materiais facilmente inflamáveis embaixo do veículo, como, por exemplo, grama seca ou combustível.

### ! NOTA

Ao empurrar o veículo à mão, não pressionar nas lanternas traseiras, no spoiler traseiro ou em grandes superfícies de chapas. O veículo pode ser danificado com isso e o spoiler traseiro pode se soltar.

 A bateria do veículo 12 V se descarrega quando as luzes de advertência ficam ligadas por um longo período de tempo - mesmo com a ignição desligada.

 Conforme a versão do veículo, as lanternas de freio piscam em sequência mais rápida ao frear forte a uma velocidade acima de 80 km/h (50 mph) ou desencadear uma frenagem total. O trânsito ao redor é advertido de maneira particularmente notável. Se a frenagem for mais prolongada, as luzes de advertência são automaticamente ligadas a uma velocidade abaixo de aproximadamente 10 km/h (6 mph). Ao acelerar, as luzes de advertência serão desligadas por conta própria.

## Equipamento de emergência



Fig. 57 Na tampa do compartimento de bagagem: suporte para o triângulo de segurança.

### Kit de primeiros socorros

Dependendo da versão, o kit de primeiros socorros pode se encontrar em diferentes locais no veículo:

- Numa bolsa num dos porta-objetos laterais à esquerda ou à direita do compartimento de bagagem → Página 223.
- No porta-objetos no compartimento de bagagem.
- Numa peça de espuma sob o assoalho do compartimento de bagagem → Página 244.
- No interior do veículo.

O kit de primeiros socorros deve corresponder às determinações legais. Observe a data de validade dos conteúdos.

Após a utilização, se necessário, substituir o conteúdo e guardar novamente o kit de primeiros socorros de maneira segura.

### Triângulo de segurança

Dependendo da versão e do país, o triângulo de segurança pode ser encontrado na tampa do compartimento de bagagem. Com a tampa do compartimento de bagagem aberta, girar a tampa do suporte → Fig. 57 em 90° no sentido anti-horário, abrir o suporte e retirar o triângulo de segurança.

O triângulo de segurança deve corresponder às determinações legais.

Após o uso, encaixar o triângulo de segurança de volta no suporte e fechar.

### Colete de segurança

Dependendo da versão, o colete de segurança pode encontrar-se num porta-objetos do revestimento dianteiro da porta ou no porta-luvas → Página 9, → Página 14.

O colete de segurança deve corresponder às determinações legais.

### Extintor de incêndio

Dependendo da versão, um extintor de incêndio pode encontrar-se num suporte sob o banco do passageiro dianteiro.

O extintor de incêndio deve corresponder às determinações legais, estar sempre pronto para utilização e ser regularmente verificado (ver selo de garantia no extintor de incêndio).

- Afixar o kit de primeiros socorros, o extintor de incêndio e o triângulo de segurança nos devidos suportes no veículo sempre de maneira segura.
- Guardar o colete de segurança acessivelmente nos porta-objetos.



### ATENÇÃO

Objetos soltos podem ser lançados pelo interior do veículo em razão de uma manobra de direção ou de frenagem súbita, bem como num acidente, e causar ferimentos graves.

# Abrir e fechar

## Jogo de chaves do veículo

### Introdução ao tema

#### ⚠ PERIGO

Se forem ingeridas baterias com um diâmetro de 20 mm ou outras pilhas-botão, poderão ocorrer lesões graves ou até fatais num curto espaço de tempo.

- Conservar sempre a chave do veículo, bem como chaveiros com baterias, baterias de reposição, pilhas-botão e outras baterias, maiores do que 20 mm, fora do alcance de crianças.
- Procurar auxílio médico imediatamente se houver suspeita de que uma bateria tenha sido engolida.

#### ⚠ ATENÇÃO

Uma utilização desatenta ou sem supervisão das chaves do veículo pode causar acidentes e ferimentos graves.

- Levantar sempre todas as chaves do veículo ao deixar o veículo. Crianças ou pessoas não autorizadas podem travar as portas e a tampa do compartimento de bagagem, ligar o motor ou ligar a ignição e, com isso, acionar equipamentos elétricos, por exemplo, os vidros elétricos.
- Nunca deixar crianças ou pessoas com necessidade especiais sozinhas no veículo. Em caso de emergência, elas não estariam em condições de deixar o veículo sozinhas ou de cuidarem de si mesmas. Num veículo fechado, por exemplo, dependendo da estação do ano, podem ocorrer temperaturas muito altas ou muito baixas que podem ocasionar ferimentos graves e enfermidades, principalmente em crianças pequenas ou ocasionar a morte.
- Nunca desligar a ignição enquanto o veículo estiver em movimento. O travamento da coluna da direção ou o bloqueio da direção pode travar e o veículo não pode ser mais conduzido nem manobrado.

## Chave do veículo

📖 Observe ⚠ e ⚠ no início desse capítulo na página 75.

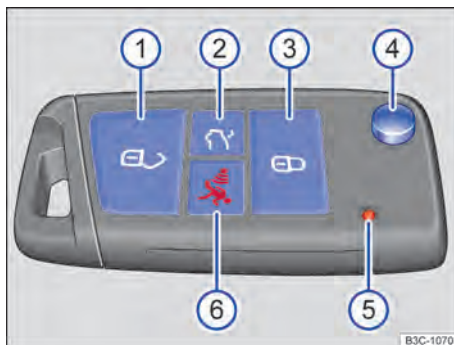

Fig. 58 Chave do veículo.

Legenda para Fig. 58:

- 1 Botão do travamento central: destravar o veículo.
- 2 Destruvar a tampa do compartimento de bagagem separadamente.
- 3 Botão do travamento central: travar o veículo.
- 4 Rebater a haste da chave para fora e para dentro.
- 5 Luz de controle.
- 6 Botão de pânico.

#### Luz de controle

A luz de controle na chave do veículo pisca quando o botão é pressionado.

#### ⚠ NOTA

Proteger as chaves contra avarias, umidade e vibrações intensas.

**i** Pressionar os botões da chave do veículo somente quando a respectiva função for realmente necessária. Um acionamento desnecessário do botão pode ocasionar um destravamento sem supervisão ou o disparo do alarme do veículo. Isso também se aplica quando se acredita estar fora da área de alcance. <

## Substituir a pilha-botão

📖 Observe ⚠️ e ⚠️ no início desse capítulo na página 75.

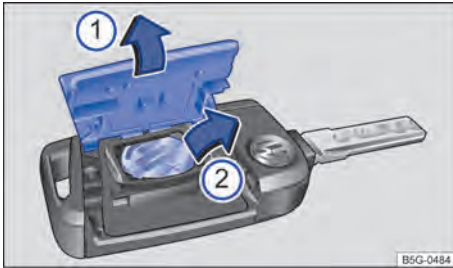

Fig. 59 Chave do veículo: substituir a pilha-botão.

Legenda para Fig. 59:

- 1 retirar a cobertura.
- 2 Retirar a pilha-botão.

A Volkswagen recomenda substituir a pilha-botão numa Concessionária Volkswagen ou numa empresa especializada → 1.

- Rebater a haste da chave para fora.
- Alavancar a cobertura 1 para fora → 1.
- Remover a pilha-botão do compartimento da bateria 2.
- Inserir a nova pilha-botão no compartimento da bateria 2 → 1.
- Comprimir a cobertura sobre a carcaça 1.

### ❗ NOTA

- Uma troca de bateria realizada de forma inadequada pode danificar a chave do veículo.
- Baterias inadequadas podem danificar a chave do veículo. Substituir baterias descarregadas somente por baterias novas com a mesma tensão, tamanho e especificação.
- Na instalação da bateria, observar a polaridade correta.

🍃 Descartar as baterias descarregadas de forma ambientalmente correta.

## Resolução de problemas

📖 Observe ⚠️ e ⚠️ no início desse capítulo na página 75.

### Veículo não pode ser travado ou destravado

O controle remoto é interferido por obstáculos, más condições atmosféricas ou emissores encontrados próximos ao veículo que trabalham na mesma faixa de frequência, por exemplo, dispositivos móveis.

**OU:** O travamento central é desligado em pouco tempo para se proteger contra sobrecarga.

- Fechar a porta do condutor.
- **OU:** sincronizar a chave do veículo.

### Sincronizar a chave do veículo

Quando não for possível destravar ou travar o veículo com a chave do veículo, sincronizar a chave do veículo ou trocar a pilha-botão (chamada comumente: bateria → Página 76.

- Rebater a haste da chave para fora.
- Remover a capa de proteção da maçaneta da porta do condutor → Página 87.
- Colocar-se ao lado do veículo.
- Pressionar o botão na chave do veículo.
- Abrir o veículo com a haste da chave.
- Instalar a capa de cobertura → Página 85.

A sincronização está concluída.

### A luz de controle não pisca

Se a luz de controle da chave do veículo não pisca, as pilhas-botão (chamadas coloquialmente de: bateria) da chave do veículo devem ser trocadas → Página 76 .

### Chave de reposição

Para a aquisição de uma chave do veículo, é necessário o número do chassi do veículo.

Várias chaves do veículo podem ser validadas para um veículo.

As novas chaves do veículo podem ser obtidas numa Concessionária Volkswagen ou numa empresa especializada.

O funcionamento da chave do veículo pode ser temporariamente afetado pela sobreposição de transmissores que se encontram nas ▶

proximidades do veículo e trabalham na mesma banda de frequência, por exemplo, um equipamento de rádio ou telefone móvel.

 Obstáculos entre a chave do veículo e o veículo, condições meteorológicas ruins, bem como uma pilha-botão fraca, reduzem o alcance da transmissão.

 Se os botões da chave do veículo → Fig. 58 ou um dos botões do travamento central → Página 78 forem acionados repetidas vezes em curto intervalo de tempo, ocorrerá um desligamento temporário do travamento central para proteção contra sobrecarga. Nesse caso, o veículo fica destravado. Travar o veículo se necessário. <

## Travamento central e sistema de travamento

### Introdução ao tema

O travamento central trava todas as portas e a tampa do compartimento de bagagem do veículo. Com a porta do condutor aberta, o veículo *não* pode ser travado.

O veículo somente pode ser trancado se a ignição tiver sido desligada ou se o condutor sair do veículo com o motor desligado.

### Travamento automático (sistema antifurto)

Se uma das seguintes condições for aplicada, o veículo se trava novamente após aproximadamente 45 segundos automaticamente.

- O veículo foi destravado, mas não aberto.
- A ignição não foi ligada.
- A tampa do compartimento de bagagem não foi aberta.
- O veículo foi destravado pelo cilindro da fechadura.
- O veículo foi travado com o botão do travamento central no interior do veículo.

### ATENÇÃO

Uma utilização incorreta do travamento central pode causar ferimentos graves.

- O travamento central trava todas as portas. Um veículo travado por dentro pode impedir uma abertura sem supervisão das portas e a invasão de pessoas não autorizadas. Em caso de emergência ou acidente, entretanto, portas travadas dificultam o acesso de socorristas ao interior do veículo para atender as pessoas.
- Nunca deixar crianças ou pessoas com necessidades especiais no veículo. Com o botão do travamento central, todas as portas podem ser travadas por dentro. Isto poderá fazer com que elas sejam trancadas dentro do veículo. Pessoas trancadas podem ficar expostas a temperaturas muito altas ou muito baixas.
- Num veículo fechado, de acordo com a estação do ano, podem ocorrer temperaturas muito altas ou muito baixas que podem ocasionar ferimentos graves e enfermidades, principalmente em crianças pequenas, ou ocasionar a morte.
- Nunca deixar pessoas dentro de um veículo travado. Em caso de emergência, elas poderiam não ter condições de deixar o veículo sozinhas ou de cuidarem de si mesmas.
- Abrir ou fechar as portas e a tampa do compartimento de bagagem somente quando não houver ninguém em seu raio de abertura. <

### Luz de controle

 **Observe**  no início desse capítulo na página 77.

Na porta do condutor encontra-se a luz de controle do travamento central → Página 9.

*O veículo trava:* a lanterna de LED vermelha pisca por aproximadamente dois segundos em intervalos curtos, em seguida mais lentamente. A luz de controle *não* pisca se o veículo tiver sido travado com o botão do travamento central na porta do condutor → Página 79. <

## Travamento central

📖 Observe ⚠️ no início desse capítulo na página 77.

O travamento central possibilita um destravamento ou travamento de todas as portas, da tampa do compartimento de bagagem e da porcinha do tanque.

Configurações para o travamento central podem ser efetuadas no sistema Infotainment → Página 34.

### Travamento automático (Auto Lock)

A partir de uma velocidade de aproximadamente 15 km/h (9 mph) o veículo é travado automaticamente → Página 34. Se o veículo estiver travado, a luz de controle  no botão do travamento central se acenderá em amarelo.

### Destravamento automático (Auto Unlock)

Quando uma das seguintes condições for dada, todas as portas e a tampa do compartimento de bagagem serão destravadas automaticamente:

- O veículo está parado e a chave do veículo foi retirada.
- *Veículos com transmissão de dupla embreagem DSG:* a alavanca seletora está na posição **P** e a ignição foi desligada.
- **OU:** o veículo está parado e o botão  foi pressionado.
- **OU:** a maçaneta de abertura da porta foi acionada.
- **OU:** os airbags foram acionados num acidente → Página 84.

O destravamento automático possibilita o acesso de socorrista ao interior do veículo.



 Mesmo quando já tiver ocorrido uma abertura independente da porta, ao tocar duas vezes nas superfícies dos sensores todo o veículo se destrava. Todo o veículo deve ser travado. <



## Destravar ou travar o veículo por fora

📖 Observe ⚠️ no início desse capítulo na página 77.



Fig. 60 Chave do veículo: travamento central.

- *Destravar:* pressionar o botão . Manter pressionado para abertura de conforto.
- *Travar:* pressionar o botão . Manter pressionado para fechamento de conforto.
- *Em veículos com sistema de travamento e de partida Keyless Access sem chave:* tocar as superfícies do sensor → Página 80. algumas portas ou todo o veículo é destravado.
- Pressionar o botão  → Página 88. A tampa do compartimento de bagagem é destravada.

*Em veículos com travamento SAFE:* pressionar o botão  *uma vez* para travar o veículo com travamento SAFE → Página 81. Pressionar o botão  *duas vezes* para travar o veículo sem travamento SAFE.



**Observar:** de acordo com a função configurada do travamento central no sistema Infotainment → Página 34, todas as portas e a tampa do compartimento de bagagem serão destravadas apenas quando o botão  for pressionado pela segunda vez.

- *Travar:* todas as luzes piscam *uma vez* para efeitos de confirmação.
- *Destravar:* todas as luzes piscam *duas vezes* para efeitos de confirmação.

### Abertura ou fechamento de conforto

- Ver vidros – Funções → Página 93. ▶





 Dependendo da função configurada para os espelhos no sistema Infotainment, os espelhos retrovisores externos rebatem novamente para fora ao destravar o veículo com o botão  e a iluminação periférica se acende.

O travamento central funciona somente quando todas as portas estiverem fechadas.

Se o veículo tiver sido travado com a chave do veículo, os botões do travamento central ficarão desativados.

Se o veículo tiver sido travado por dentro com o botão do travamento central, será válido:

- Quando todas as portas estiverem fechadas e travadas, a luz de controle  se acende na cor amarela.
- O sistema de alarme antifurto **não** é ativado.
- Não é possível abrir as portas e a tampa do compartimento de bagagem *externamente*.

Portas podem ser abertas por dentro ao puxar a maçaneta da porta. A luz de controle  no botão se apaga. As portas que não foram abertas, bem como a tampa do compartimento de bagagem, permanecem travadas e não podem ser abertas por fora.



Uma porta do condutor aberta não é travada conjuntamente.

*Em veículos com travamento SAFE:* travamento SAFE **não** é ativado → Página 81.

Quando uma das seguintes condições for dada, o veículo destrava todas as portas e a tampa do compartimento do motor automaticamente → Página 34:

- O botão  foi pressionado.
- O veículo está parado e a chave do veículo foi retirada.
- Uma porta foi aberta. Isto é válido apenas se o sistema de travamento central no sistema Infotainment estiver configurado de modo correspondente → Página 34.

## Destruvar ou travar o veículo por dentro

 **Observe**  no início desse capítulo na página 77.







**Fig. 61** Na porta do condutor: botão do travamento central.



**Fig. 62** Na porta do condutor: destravamento da tampa do compartimento de bagagem (dependendo da versão).

Legenda para Fig. 61 e Fig. 62:

-  Destruvar o veículo.
-  Travar o veículo.
-  Destruvar a tampa do compartimento de bagagem (dependendo da versão).

Quando o botão  na porta do condutor for pressionado, somente a tampa do compartimento de bagagem é aberta. Todas as portas permanecem travadas.

## Destravar ou travar veículo com Keyless Access

📖 Observe ⚠️ no início desse capítulo na página 77.

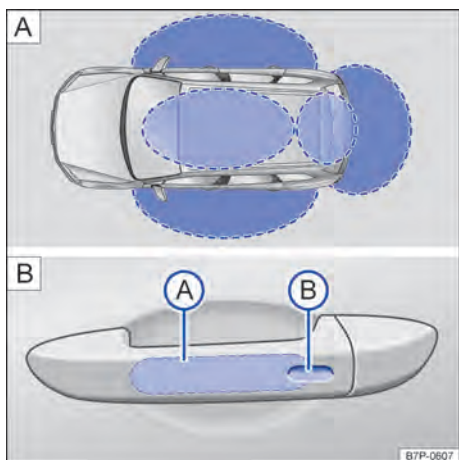

**Fig. 63** Sistema de travamento e de partida Keyless Access sem chave: [A] áreas de aproximação. [B] Superfícies do sensor do travamento central.

Sistema de travamento e partida Keyless Access sem chave permite que o veículo seja destravado e travado sem a utilização ativa da chave. Para isso, é preciso haver uma chave do veículo válida na área de aproximação do veículo → Fig. 63 [A]. Ao tocar as superfícies do sensor nas maçanetas das portas dianteiras ou ao tocar o botão na tampa do compartimento de bagagem → Página 88, o veículo e a tampa do compartimento de bagagem destrava ou trava → ①.

### Informações básicas

As seguintes funções são possíveis com Keyless Access:

- Destravar o veículo através da superfície do sensor da porta do condutor ou do passageiro dianteiro ou através do botão na tampa do compartimento de bagagem.
- Travar o veículo por meio da superfície do sensor da porta do condutor ou do passageiro dianteiro.
- Press & Drive: pressionar o botão de partida para ligar o motor → Página 149. Para isso, uma chave do veículo em vigor precisa estar na área interna do veículo.

- Easy Open: abrir a tampa do compartimento de bagagem com um movimento do pé embaixo do para-choque traseiro → Página 88.
- Easy Close: fechamento automático da tampa do compartimento de bagagem.
- Travar o veículo por meio da superfície do sensor.

O destravamento do veículo é indicado ao piscarem *duas vezes* todos os indicadores de direção, e o travamento, ao piscarem *uma única vez*.

Se o veículo estiver travado e todas as portas e a tampa do compartimento de bagagem estiverem fechadas e a chave do veículo utilizada por último estiver no veículo, então o veículo **não** será travado. Todos os indicadores de direção piscam *quatro vezes*.

### Destravar e abrir portas

- Tocar o sensor → Fig. 63 [A] na parte interna da maçaneta da porta do condutor ou da porta do passageiro.
- Abrir a porta.

### Fechar e travar portas

- Desligar a ignição.
- Fechar a porta do condutor ou do passageiro dianteiro.
- Tocar o sensor → Fig. 63 [B] na parte externa da maçaneta da porta do condutor ou da porta do passageiro *uma vez*.

### Em veículos com travamento SAFE: travar e destravar as portas

- Desligar a ignição.
- Fechar a porta do condutor e do passageiro dianteiro.
- *Travar com travamento SAFE*: tocar na superfície do sensor no lado externo da maçaneta da porta do condutor ou do passageiro dianteiro *uma vez*.
- *Travar sem travamento SAFE*: tocar na superfície do sensor no lado externo da maçaneta da porta do condutor ou do passageiro dianteiro *duas vezes*. ▶

## Destruar e travar a tampa do compartimento de bagagem

Quando o veículo está travado e uma chave do veículo válida se encontra na área de aproximação → Fig. 63 [A] da tampa do compartimento de bagagem, esta destrava automaticamente ao ser aberta através do botão da maçaneta.

A tampa do compartimento de bagagem é travada automaticamente após o fechamento. Se o veículo estiver completamente destravado, então a tampa do compartimento de bagagem **não** se tranca automaticamente depois de ser fechada.

### Desativar Keyless Access temporariamente

- Travar o veículo com o botão  na chave do veículo.
- Adicionalmente, travar o veículo dentro de cinco segundos através do sensor da porta.
- O Keyless Access está temporariamente desativado.

O veículo somente pode ser destravado com a chave do veículo.

Depois do próximo destravamento, o Keyless Access está ativo novamente.

### Funções de conforto

Para o **fechamento de conforto** de todos os vidros elétricos e do teto de vidro, manter um dedo durante alguns segundos sobre a superfície do sensor no lado externo da maçaneta da porta do condutor ou do passageiro dianteiro até que os vidros ou o teto de vidro estejam fechados.

As funções das superfícies de sensores podem ser configuradas no menu **Configurações do veículo** no sistema Infotainment → Página 34.

### **NOTA**

Um forte jato de água ou de vapor pode ativar as superfícies dos sensores nas maçanetas se, ao mesmo tempo, uma chave do veículo válida estiver na área de aproximação. Se no mínimo um vidro estiver aberto e a superfície do sensor numa maçaneta da porta for ativada permanentemente, todos os vidros serão fechados. Quando o jato de água ou vapor intenso se distanciar brevemente da superfície do sensor de uma maçaneta da porta e voltar novamente, possivelmente todos os vidros se abrirão → Página 78.

 Com a bateria do veículo 12 V ou a pilha-botão da chave do veículo fraca ou descarregada, possivelmente o veículo não poderá ser

destravado ou travado por meio do Keyless Access. O veículo pode ser destravado ou travado manualmente → Página 87.

 Para que seja possível controlar um fechamento bem-sucedido do veículo, desativar a função de destravamento por alguns segundos.

 Se, no display do instrumento combinado, for exibida a mensagem **Keyless com defeito**, podem ocorrer falhas de funcionamento do Keyless Access. Procurar uma Concessionária Volkswagen ou uma empresa especializada.

 Dependendo da função configurada para os espelhos no sistema Infotainment, os espelhos retrovisores externos rebatem novamente para fora ao destravar o veículo por meio da superfície do sensor na maçaneta da porta do condutor ou porta do passageiro dianteiro e a iluminação periférica se acende.

 Se nenhuma chave do veículo válida se encontrar no interior do veículo, ou se esta não for reconhecida, uma mensagem correspondente será exibida no display do instrumento combinado. Este pode ser o caso se a chave do veículo for perturbada por outro sinal de rádio ou se for coberta por um objeto, por exemplo, por um acessório para dispositivos móveis ou uma mala de alumínio → Página 149.

 O funcionamento das superfícies dos sensores pode ser restringido devido ao excesso de sujeira.

 Um veículo com transmissão de dupla embreagem DSG® somente poderá ser travado se a alavanca seletora estiver na posição **P**.

 Se a superfície do sensor for tocada duas vezes, todo o veículo é destravado, mesmo que uma porta já tenha sido destravada. <

## Travamento SAFE

 **Observe**  no início desse capítulo na página 77.



Dependendo da versão, o veículo pode dispor do travamento SAFE e de um sistema de alarme antiturto → Página 82. >

O travamento SAFE desativa a função da maçaneta da porta com o veículo travado para dificultar tentativas de arrombamento do veículo. As portas não podem mais ser abertas por dentro → .

### Travar veículo com travamento SAFE

– Pressionar uma vez o botão  da chave do veículo → Página 78.

### Travar veículo sem travamento SAFE

- Pressionar duas vezes em rápida sequência o botão  na chave do veículo → Página 78.
- Em veículos com sistema de travamento e de partida Keyless Access sem chave: tocar a superfície do sensor na parte externa da maçaneta da porta duas vezes → Página 80.
- Pressionar uma vez o botão do travamento central  da porta do condutor → Página 78.

Dependendo da versão, o travamento SAFE ativado pode ser indicado no display do instrumento combinado (Travamento SAFE ou SAFELOCK).

### Desativar o travamento SAFE

O travamento SAFE pode ser desativado por uma das possibilidades a seguir:

- Ligar a ignição.
- **OU:** desativar o monitoramento do interior do veículo e o alarme antirrebocagem.

Dependendo da versão, antes de travar o veículo, desativar temporariamente o monitoramento do interior do veículo e o alarme antirrebocagem pelo sistema Infotainment → Página 34.

### Se o travamento SAFE estiver desativado, será válido o seguinte:

- O veículo pode ser destravado e aberto por dentro com a maçaneta da porta.
- O sistema de alarme antifurto → Página 82 está ativo.



Dependendo da versão, o monitoramento do interior do veículo e o alarme antirrebocagem são novamente ativados ou desativados pelo sistema Infotainment → Página 34.

### ATENÇÃO

Uma utilização desatenta ou sem supervisão do travamento SAFE pode causar ferimentos graves.

- Nunca deixar pessoas no veículo quando este for travado com a chave do veículo. Com o travamento SAFE ativado, as portas não podem mais ser abertas por dentro!
- Portas travadas dificultam a entrada de socorristas ao interior do veículo para socorrer as pessoas. Em caso de emergência, pessoas trancadas não conseguiriam sair do veículo destravando as portas.

## Sistema de alarme antifurto

 **Observe  no início desse capítulo na página 77.**

Dependendo da versão, o veículo pode dispor um sistema de alarme antifurto e de travamento SAFE → Página 81.

O sistema de alarme antifurto é ativado automaticamente no travamento do veículo com a chave do veículo.

### Quando o alarme é disparado?

O sistema de alarme antifurto emite sinais de advertência sonoros e sinais de advertência visuais por até cinco minutos, se forem executadas as seguintes atividades não autorizadas no veículo travado:

- Abertura de uma porta destravada mecanicamente com a chave do veículo.
- Abertura de uma porta.
- Abertura da tampa do compartimento do motor.
- Abertura da tampa do compartimento de bagagem.
- Ligação da ignição com uma chave do veículo válida. Pode ocorrer um breve alarme.
- Desconectar a bateria do veículo 12 V.
- Movimento no veículo, em veículos com monitoramento do interior do veículo → Página 83.
- Reboque do veículo, em veículos com alarme antirrebocagem → Página 83.
- Levantamento do veículo, em veículos com alarme antirrebocagem → Página 83.



- Transporte do veículo numa balsa ou trem, em veículos com alarme antirrebocagem ou monitoramento do interior do veículo → Página 83.
- Desacoplamento de um reboque incluído no sistema de alarme antifurto → Página 254.

### Desligar o alarme

- Destruar o veículo com o botão de destravamento  da chave do veículo.
- **OU:** ligar a ignição com uma chave do veículo válida. Pode ocorrer um breve alarme com duração de um segundo aproximadamente.

Em veículos com Keyless Access, o alarme também pode ser desligado encostando na maçaneta da porta → Página 80.



 O alarme será disparado novamente se após o disparo do alarme ocorrer uma nova invasão na mesma ou em outra área protegida.

 O sistema de alarme antifurto  **não** é ativado ao travar por dentro com o botão do travamento central.

 Se a porta do condutor for destravada mecanicamente com a chave do veículo, apenas a porta do condutor será destravada, e não o veículo inteiro. Somente ao ligar a ignição, todas as portas serão liberadas – mas não destravadas – e o botão do travamento central será ativado.

 Com a bateria do veículo 12 V fraca ou descarregada, o sistema de alarme antifurto não funciona de maneira correta.

## Monitoramento do interior do veículo e alarme antirrebocagem

 **Observe**  no início desse capítulo na página 77.

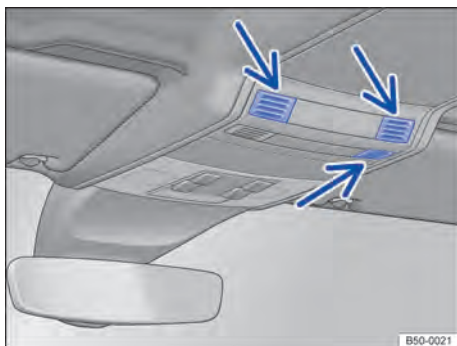

**Fig. 64** No console do teto: sensores de monitoramento do interior do veículo (setas).

Quando forem reconhecidos movimentos no interior do veículo travado, o monitoramento do interior do veículo disparará o alarme → Fig. 64.

Quando for reconhecida uma suspensão do veículo, o alarme antirrebocagem disparará o alarme.

### Ligar o monitoramento do interior do veículo e o alarme antirrebocagem

Fechar os porta-objetos no console do teto, pois, do contrário, a função do monitoramento do interior do veículo não estará completamente assegurada.

Travar o veículo. Com o sistema de alarme antifurto ativado, o monitoramento do interior do veículo e o alarme antirrebocagem também são ativados.

Dependendo da versão, ao usar uma rede divisória, o funcionamento do monitoramento do interior do veículo pode ser afetado.

### Desligar temporariamente o monitoramento do interior do veículo e o alarme antirrebocagem

- Ligar a ignição.
- Desativar o monitoramento do interior do veículo e o alarme antirrebocagem por meio do sistema Infotainment, no menu **Abrir e fechar** → Página 34.

- Fechar todas as portas e a tampa do compartimento de bagagem.
- Travar o veículo com a chave do veículo.

O monitoramento do interior do veículo e o alarme antirrebocagem são desativados até o próximo travamento do veículo.

Nas seguintes situações, é recomendável desativar o monitoramento do interior do veículo e o alarme antirrebocagem:

- Se forem mantidos animais ou pessoas no interior do veículo.
- Se o veículo precisar ser carregado.
- Se o veículo for transportado.
- Se o veículo precisar ser rebocado com o eixo suspenso.
- Se o veículo for estacionado numa garagem de dois andares.
- Se o veículo for parado num sistema de lavagem de veículos automático.



### Riscos de falha do alarme

O monitoramento do interior do veículo somente funciona com o veículo completamente fechado. Observar as determinações legais. Uma falha do alarme pode ocorrer nas seguintes situações:



- Quando um ou mais vidros ou o teto de vidro estiverem abertos, total ou parcialmente.
- Quando objetos que se movem facilmente, por exemplo, folhas de papel soltas ou enfeites de espelho, permanecerem no veículo.
- Por meio do alarme de vibração de um telefone móvel que se encontre no veículo.
- Se o veículo for transportado.
- Quando o veículo for estacionado numa garagem de dois andares.
- Quando o veículo estiver num sistema de lavagem de veículos automático.

 Uma desativação permanente do monitoramento do interior do veículo e do alarme antirrebocagem não é possível.

 Se ao ativar o sistema de alarme antifurto as portas ou a tampa do compartimento de bagagem ainda estiverem abertas, apenas o sistema de alarme antifurto será ativado. Somente após o fechamento das portas e da tampa do compartimento de bagagem são ativados também o monitoramento do interior do veículo e o alarme antirrebocagem.

 Se o monitoramento do interior do veículo e o alarme antirrebocagem forem desligados, o travamento SAFE também será desativado → Página 81. 



## Travar o veículo após um acionamento do airbag

 **Observe**  no início desse capítulo na página 77.

Se os airbags forem acionados num acidente, o veículo inteiro será destravado. Dependendo da intensidade do dano, o veículo pode ser travado da seguinte forma após o acidente:

- Desligar a ignição e ligar novamente. 

## Soluções de problemas

 **Observe**  no início desse capítulo na página 77.



*Falha do sistema de fechamento:* a luz de LED pisca em intervalos curtos e, em seguida, permanece acesa. Procurar uma Concessionária Volkswagen ou uma empresa especializada.

As portas e a tampa do compartimento de bagagem podem ser destravadas ou travadas manualmente em caso de falha da chave do veículo ou do travamento central → Página 87, → Página 92.

Se as lanternas dos indicadores de direção *não* piscarem na ativação do travamento do veículo para confirmação:

- pelo menos uma das portas ou a tampa do compartimento de bagagem não está fechada.
- **OU:** no fechamento de conforto, nem todos os vidros já estão fechados.

### Procedimento ao travar com uma segunda chave do veículo

*Keyless Access:* a chave do veículo que se encontra no interior é bloqueada para a partida do motor assim que o veículo for travado por fora com um segunda chave do veículo. Pressionar o botão  na chave do veículo que se encontra no interior do veículo para liberá-la para a partida do motor → Página 149. 

## Desligamento automático das superfícies do sensor

Nas seguintes condições, as superfícies do sensor se desligam:

- Quando o veículo não é destravado ou travado por tempo prolongado.
- Quando uma superfície de sensor é acionada com desmedida frequência.

Ativar as superfícies do sensor novamente:

- Aguardar alguns tempo.
- **OU:** destravar o veículo com o botão  da chave do veículo.
- **OU:** abrir a tampa do compartimento de bagagem.
- **OU:** destravar o veículo com a chave do veículo → Página 85.

### **NOTA**

Um forte jato de água ou de vapor pode ativar as superfícies dos sensores nas maçanetas se, ao mesmo tempo, uma chave do veículo válida estiver na área de aproximação. Se pelo menos um vidro estiver aberto e as superfícies do sensor numa maçaneta da porta forem ativadas permanentemente, todos os vidros serão fechados. Quando o jato de água ou vapor intenso se distanciar brevemente das superfícies do sensor de uma maçaneta da porta e voltar novamente, possivelmente todos os vidros se abrirão → Página 80.

 Com a bateria do veículo 12 V ou a pilha-botão da chave do veículo fraca ou descarregada, possivelmente o veículo não poderá ser destravado ou travado por meio do Keyless Access. O veículo pode ser destravado ou travado manualmente → Página 85.

 Se nenhuma chave do veículo válida se encontrar no interior do veículo, ou se esta não for reconhecida, uma mensagem correspondente será exibida no display do instrumento combinado. Este pode ser o caso se a chave do veículo for perturbada por outro sinal de rádio ou se for coberta por um objeto, por exemplo, por um acessório para dispositivos móveis ou uma mala de alumínio → Página 149.

 O funcionamento das superfícies dos sensores pode ser restringido devido ao excesso de sujeira.

## Portas

### **Introdução ao tema**

As portas, a tampa do compartimento de bagagens e o teto de vidro podem ser manualmente travados e parcialmente destravados, por exemplo, em caso de uma falha da chave do veículo ou do travamento central.

### **ATENÇÃO**

Uma porta fechada incorretamente pode se abrir subitamente durante a condução e causar ferimentos graves.

- Parar imediatamente e fechar a porta.
- Ao fechar a porta, atentar para que ela se encaixe de forma segura e completa. A porta fechada deve estar alinhada com as peças adjacentes da carroceria.
- Abrir ou fechar as portas somente quando não houver ninguém em seu raio de abertura.

### **ATENÇÃO**

Uma porta mantida aberta pelo dispositivo de retenção da porta pode se fechar em condições de vento forte e em acíves, causando ferimentos.

- Segurar as portas sempre pela maçaneta ao abrir e fechar.

### **ATENÇÃO**

A área de funcionamento das portas e da tampa do compartimento de bagagem é perigosa e pode causar ferimentos.

- Abrir ou fechar as portas e a tampa do compartimento de bagagem somente se não houver ninguém em seu raio de abertura.

### **ATENÇÃO**

Um fechamento ou uma abertura de emergência das portas sem supervisão pode causar ferimentos graves.

- Num veículo travado por fora, não é possível abrir as portas e os vidros elétricos por dentro.

- Nunca deixar crianças ou pessoas com necessidades especiais sozinhas no veículo. Em caso de emergência, elas não estariam em condições de deixar o veículo sozinhas ou de cuidarem de si mesmas.
- Num veículo fechado, de acordo com a estação do ano, podem ocorrer temperaturas muito altas ou muito baixas que podem ocasionar ferimentos graves e enfermidades, principalmente em crianças pequenas, ou ocasionar a morte.

### ❗ NOTA

Ao executar um fechamento ou abertura de emergência, as peças devem ser desinstaladas cuidadosamente e reinstaladas corretamente para evitar danos ao veículo.

## Indicador do display

📖 **Observe** ⚠️ e ⓘ no início desse capítulo na página 85.

Uma representação simbólica → Página 16 no display do instrumento combinado indica que uma ou diversas portas não estão fechadas corretamente. 🚫 **Não prosseguir!** Abrir a respectiva porta e fechá-la novamente.

A representação também é visível com a ignição desligada e se apaga alguns minutos depois que o veículo for trancado com as portas fechadas.

### ⚠️ ATENÇÃO

Se nem todas as portas estiverem corretamente fechadas, elas podem se abrir subitamente durante a condução e causar ferimentos graves.

- Parar imediatamente e fechar todas as portas.
- Após o fechamento das portas, verificar se a trava se engatou corretamente no fecho de todas as portas.

📘 De acordo com o modelo do instrumento combinado, a representação dos símbolos pode variar.

## Trava de segurança para crianças

📖 **Observe** ⚠️ e ⓘ no início desse capítulo na página 85.

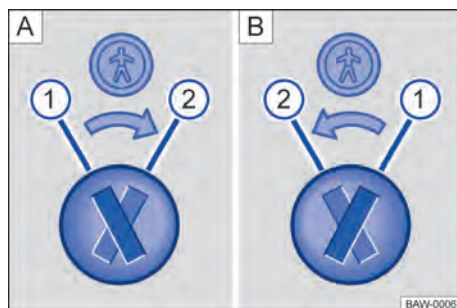

Fig. 65 Trava de segurança para crianças: [A] porta traseira esquerda, [B] porta traseira direita.

Legenda para Fig. 65:

- ① Trava de segurança para crianças desativada.
- ② Trava de segurança para crianças ativada.

A trava de segurança para crianças impede a abertura das portas traseiras por dentro.

Com a trava de segurança para crianças ativada, a porta somente pode ser aberta pelo lado de fora.

### Ativar ou desativar a trava de segurança para crianças

- Destruar o veículo e abrir a respectiva porta traseira.
- Posicionar a fenda na posição correspondente.

### ⚠️ ATENÇÃO

Com a trava de segurança para crianças ativada, a respectiva porta não pode ser aberta por dentro.

- Nunca deixar crianças ou pessoas com necessidades especiais sozinhas no veículo quando este for travado. Isto poderá fazer com que estas pessoas fiquem trancadas dentro do veículo. Em caso de emergência, elas não estariam em condições de deixar o veículo sozinhas ou de ajudarem a si mesmas. Pessoas trancadas podem ficar expostas a temperaturas muito altas ou muito baixas.
- Num veículo fechado, de acordo com a estação do ano, podem ocorrer temperaturas muito altas ou muito baixas que podem



ocasionar ferimentos graves e enfermidades, principalmente em crianças pequenas, ou ocasionar a morte.

## Travar ou destravar a porta do condutor manualmente



Observe  e  no início desse capítulo na página 85.



Fig. 66 Maçaneta da porta do condutor: cilindro da fechadura coberto.

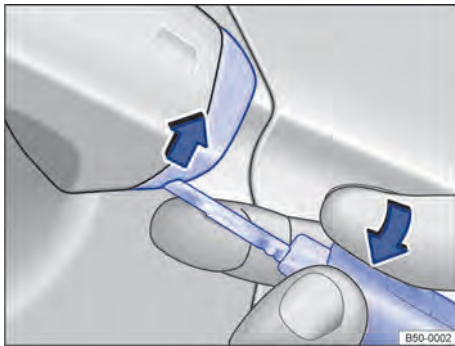

Fig. 67 Maçaneta da porta do condutor: alavancar a capa de cobertura para fora.

No travamento manual, geralmente todas as portas são travadas. No destravamento manual, apenas a porta do condutor é destravada. Observar as orientações do sistema de alarme antifurto → Página 78.

- Puxar a maçaneta da porta até que a capa da cobertura seja removida.
- Colocar a haste da chave por baixo na ranhura da maçaneta da porta do condutor].



- Manter o dedo indicador embaixo da haste da chave.
- Levantar a capa da cobertura com a chave do veículo no sentido da seta → Fig. 67.
- Introduzir a haste da chave no cilindro da fechadura e destravar ou travar o veículo.
- Puxar a maçaneta da porta e colocar a capa de cobertura novamente.

### Particularidade no destravamento manual:

- O sistema de alarme antifurto permanece ativado no veículo destravado. Porém, nenhum alarme é disparado → Página 82.
- O alarme é acionado ao abrir a porta do condutor → Página 78.
- Após o destravamento, é necessário realizar uma partida de emergência → Página 149.
- Ao ligar a ignição, o imobilizador eletrônico reconhece uma chave do veículo válida e desativa o sistema de alarme antifurto.

 O sistema de alarme antifurto não é ativado no travamento manual do veículo com a haste da chave → Página 78.

## Travar a porta do passageiro dianteiro e as portas traseiras manualmente

Observe  e  no início desse capítulo na página 85.

A porta do passageiro dianteiro e as portas traseiras podem ser travadas manualmente. Com isso, o sistema de alarme antifurto **não** é ativado.

- Abrir a porta.
- Remover a vedação de borracha  da parte dianteira da porta.
- Introduzir a haste da chave na posição e girar no sentido horário em caso de portas no lado direito do veículo, e no sentido anti-horário, no caso porta traseira no lado esquerdo do veículo.
- Fixar novamente a vedação de borracha.
- Verificar se a porta está travada.
- O veículo deve ser verificado imediatamente por uma Concessionária Volkswagen ou por uma empresa especializada.

Por meio do destravamento do veículo ou abertura por dentro da porta em questão, a porta manualmente travada é novamente destravada. <

## Tampa do compartimento de bagagem

### Introdução ao tema

A tampa do compartimento de bagagem é destrava e travada juntamente com as portas.

Em veículos com o sistema de travamento e partida Keyless Access sem chave, a tampa do compartimento de bagagem é destravada automaticamente ao ser aberta → Página 80.

### ATENÇÃO

Um destravamento, abertura ou fechamento incorreto e sem supervisão da tampa do compartimento de bagagem pode causar acidentes e ferimentos graves.

- Abrir ou fechar a tampa do compartimento de bagagem somente quando não houver ninguém em seu raio de abertura.
- Após o fechamento da tampa do compartimento de bagagem, verificar se está corretamente fechada. A tampa do compartimento de bagagem fechada deve estar alinhada com as peças adjacentes da carroceria.
- Manter a tampa do compartimento de bagagem sempre fechada durante a condução.
- Nunca abrir a tampa do compartimento de bagagem quando materiais de carga, por exemplo, bicicletas, tiverem fixados. A tampa do compartimento de bagagem pode se abaixar por si só devido ao peso adicional. Se necessário, apoiar a tampa do compartimento de bagagem ou remover previamente a carga.
- Fechar e travar a tampa do compartimento de bagagem e todas as portas quando o veículo não estiver em uso. Garantir que ninguém permaneça dentro do veículo.
- Nunca deixar crianças brincar sem supervisão dentro ou próximas do veículo, sobretudo se a tampa do compartimento de bagagem estiver aberta. Crianças podem entrar no com-

partimento de bagagem, fechar a tampa e ficar presas. Num veículo fechado, de acordo com a estação do ano, podem ocorrer temperaturas muito altas ou muito baixas que podem ocasionar ferimentos graves e enfermidades, principalmente em crianças pequenas, ou ocasionar a morte.

### ATENÇÃO

O destravamento ou abertura incorreta ou sem supervisão da tampa do compartimento de bagagem pode causar ferimentos graves.

- Com um bagageiro montado sobre a tampa do compartimento de bagagem mais a carga, uma tampa do compartimento de bagagem destravada nem sempre pode ser reconhecida. Uma tampa do compartimento de bagagem destravada pode se abrir repentinamente durante a condução.

### ATENÇÃO

Quando uma alta carga de neve ou material de carga se encontra na tampa do compartimento de bagagem, esta pode abaixar por si só devido ao peso adicional e causar ferimentos graves.

- Nunca abrir a tampa do compartimento de bagagem se houver um grande volume de neve ou bagagem nela, por exemplo, num bagageiro.
- Antes de abrir a tampa do compartimento de bagagem, remover a neve ou o volume de bagagem.

### ATENÇÃO

Nunca fechar a tampa do compartimento de bagagem com a mão no vidro traseiro. O vidro traseiro pode quebrar e provocar lesões.

### NOTA

Nunca utilizar o mecanismo de abertura para fixar carga ou para fins de contenção. Isto pode causar danos e fazer com que não seja possível fechar a tampa do compartimento de bagagem.

### NOTA

Jamais utilizar o limpador do vidro traseiro ou o spoiler traseiro para a fixação de material de carga ou para se segurar. A consequência disso pode ser danos que poderão ocasionar a quebra do limpador do vidro traseiro ou do spoiler traseiro. <

## Abrir e fechar a tampa do compartimento de bagagem

Observe  e  no início desse capítulo na página 88.





**Fig. 68** Na porta do condutor: botão de destravamento da tampa do compartimento de bagagem (dependendo da versão).



**Fig. 69** Na tampa do compartimento de bagagem: botão para abrir a tampa do compartimento de bagagem.

### Abrir a tampa do compartimento de bagagem

- Para destravar a tampa do compartimento de bagagem, pressionar o botão  na chave do veículo.
- OU: dependendo da versão, puxar o botão  na porta do condutor para cima → Fig. 68.
- Erguer a tampa do compartimento de bagagem com o botão → Fig. 69.

### Fechar a tampa do compartimento de bagagem

- Puxar a tampa do compartimento de bagagem pela alça do revestimento interno com impulso para baixo, de modo que se encaixe na fechadura → .

Uma representação no display do instrumento combinado indica quando a tampa do compartimento de bagagem não está fechada corretamente → Página 16.

A tampa do compartimento de bagagem é travada automaticamente durante a condução.

### ATENÇÃO

O fechamento incorreto ou sem supervisão da tampa do compartimento de bagagem pode causar ferimentos graves.

- Ao fechar a tampa do compartimento de bagagem, certifique-se de retirar as mãos a tempo do raio de abertura da tampa do compartimento de bagagem.

 Se, depois do destravamento, a tampa do compartimento de bagagem não for aberta em poucos minutos, ela se travará automaticamente.

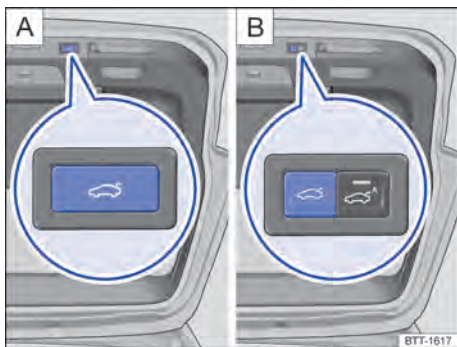

## Abrir e fechar a tampa do compartimento de bagagem eletricamente

Observe  e  no início desse capítulo na página 88.





**Fig. 70** Na tampa do compartimento de bagagem aberta: botão para fechar eletricamente a tampa do compartimento de bagagem.

### Abrir a tampa do compartimento de bagagem eletricamente

- Para destravar a tampa do compartimento de bagagem, manter o botão  na chave do veículo brevemente pressionado.
- **OU:** puxar o botão  na porta do condutor para cima → Fig. 68.
- **OU:** pressionar o botão → Fig. 69 na tampa do compartimento de bagagem.

A tampa do compartimento de bagagem se abre automaticamente.

### Fechar tampa do compartimento de bagagem eletricamente

- Pressionar o botão na tampa do compartimento de bagagem aberta → Fig. 70.
- **OU:** mover a tampa do compartimento de bagagem manualmente, no sentido de fechamento, até a tampa do compartimento de bagagem fechar automaticamente.
- **OU:** *veículo com 5 assentos:* com a ignição ligada, manter puxado o botão  na porta do condutor.
- **OU:** *veículos com 5 assentos com Keyless Access:* na área de aproximação → Página 80 manter pressionado brevemente o botão  na chave do veículo.

A tampa do compartimento de bagagem é fechado.

### Interromper o processo de abertura ou de fechamento

- Durante o processo de abertura ou de fechamento, pressionar um dos botões .

Agora a tampa do compartimento de bagagem pode ser movida a mão. Para isso, será necessário aplicar uma força maior.

Ao pressionar mais uma vez o botão , a tampa do compartimento de bagagem retornará novamente à posição inicial.

### Sinais sonoros

Se a tampa do compartimento de bagagem for aberta ou fechada a partir do interior do veículo ou por meio da chave do veículo, um sinal sonoro é emitido.

### Modificar o raio de abertura e salvar

Se o espaço atrás ou acima do veículo for menor do que o raio de abertura da tampa do compartimento de bagagem, o raio de abertura da porta do compartimento de bagagem pode ser modificado.

- Interromper o processo de abertura na posição de abertura desejada (pelo menos meio aberto).
- Na tampa do compartimento de bagagem aberta, manter pressionado o botão  até que as luzes de advertência pisquem.

O ângulo de abertura alterado é salvo.

Além das luzes de advertência piscarem, o procedimento é confirmado adicionalmente através de um sinal sonoro.

### Reinicializar o raio de abertura e salvar

- Para que a tampa do compartimento de bagagem se abra completamente novamente, empurrar a tampa do compartimento de bagagem aberta com mão para cima até o batente. Para isso, será necessário aplicar uma força maior.
- Na tampa do compartimento de bagagem aberta, manter pressionado o botão  até que as luzes de advertência pisquem.

O ângulo de abertura é restaurado.

Além das luzes de advertência piscarem, o procedimento é confirmado adicionalmente através de um sinal sonoro.

### **NOTA**

Antes de abrir ou fechar a tampa do compartimento de bagagem, verificar se existe espaço suficiente para abrir ou fechar a tampa do compartimento de bagagem, por exemplo, em garagens. <

## Tampa do compartimento de bagagem com sensor de movimento (Easy Open)

📖 Observe ⚠️ e ⌚ no início desse capítulo na página 88.



**Fig. 71** Tampa do compartimento de bagagem com abertura controlada por sensor (Easy Open).

Quando a chave do veículo válida se encontra numa área de aproximação da tampa do compartimento de bagagem, a tampa do compartimento de bagagem é destravada e aberta com um movimento de pé.

- Posicionar-se centralmente atrás do para-choque.
- Conduzir o pé e a canela com um movimento rápido próximo do para-choque. A canela deve estar na área do sensor superior e o pé na área inferior do sensor → Fig. 71.
- Afastar o pé e a canela, novamente com um movimento rápido, da área do sensor. A tampa do compartimento de bagagem se abre.

Após o fechamento, se o veículo já estiver trancado e se nenhuma chave do veículo válida estiver dentro do veículo, a tampa do compartimento de bagagem se travará automaticamente.

### Ativar ou desativar o Easy Open

O Easy Open pode ser ativado e desativado no sistema Infotainment no menu **Configurações do veículo** → Página 34.

#### ⚠️ CUIDADO

Se uma chave do veículo válida estiver na área de aproximação da tampa do compartimento de bagagem, em alguns casos, a função Easy Open pode ser acionada acidentalmente e a tampa do compartimento de bagagem se abrirá, por exemplo, ao limpar embaixo do para-

choque traseiro, através de fortes jatos de água ou de vapor, ou mesmo durante trabalhos de manutenção e reparo na área do para-choque traseiro. Uma abertura não intencional da tampa do compartimento de bagagem pode causar danos materiais e ferimentos em pessoas que se encontrem no raio de abertura da tampa do compartimento de bagagem.

- Atentar sempre para que nenhuma chave do veículo válida esteja sem supervisão na área de aproximação da tampa do compartimento de bagagem.
- Antes de quaisquer trabalhos de manutenção e de reparo no veículo, desligar sempre a função Easy Open por meio do sistema Infotainment.
- Antes de qualquer lavagem do veículo, desligar sempre a função Easy Open por meio do sistema Infotainment.
- Antes de montar um suporte de bicicletas ou acoplar um reboque → Página 254, desligar sempre a função Easy Open por meio do sistema Infotainment.

## Fechar a tampa do compartimento de bagagem automaticamente (Easy Close)

📖 Observe ⚠️ e ⌚ no início desse capítulo na página 88.



**Fig. 72** Na tampa do compartimento de bagagem aberta: botão para fechar eletricamente a tampa do compartimento de bagagem.

- Pressionar o botão Easy Close → Fig. 72.

A luz de controle no botão pisca. Easy Close está ativado por 20 segundos.

A tampa do compartimento de bagagem é fechada assim que todas as chaves do veículo válidas tiverem sido afastadas da área de aproximação da tampa do compartimento de bagagem.

O processo de fechamento é interrompido assim que uma chave do veículo chegar novamente na área de aproximação. A tampa do compartimento de bagagem se abre novamente.

O Easy Close permite trancar no máximo uma chave do veículo no compartimento de bagagem. ◀

## Solução de problemas

📖 Observe ⚠ e ⚠ no início desse capítulo na página 88.

### Botões para tampa do compartimento de bagagem sem função

Na condução com reboque, a tampa do compartimento de bagagem apenas pode ser aberta e fechada na tampa do compartimento de bagagem → Página 254.

### A tampa do compartimento de bagagem não abre ou não fecha completamente

Verifique se a tampa do compartimento de bagagem está bloqueada por um obstáculo. A tampa do compartimento de bagagem pode ser movida a mão. Para isso, será necessário aplicar uma força maior.

Se a tampa do compartimento de bagagem for muito acionada dentro de um período curto, a propulsão é automaticamente desligada para evitar superaquecimento. Até que a propulsão esfrie, a tampa do compartimento de bagagem pode ser aberta e fechada manualmente, aplicando-se uma força maior.

Se a bateria do veículo 12 V ou o fusível tiver sido desconectado ou estiver com defeito, a tampa do compartimento de bagagem deve ser fechada manualmente.

### Os indicadores de direção piscam quatro vezes

– Verificar se a chave do veículo se encontra no veículo.

### Tampa do compartimento de bagagem move-se com dificuldade

Com temperaturas externas ao redor do ponto de congelamento, o mecanismo de abertura nem sempre consegue levantar automaticamente a tampa do compartimento de bagagem parcialmente aberta.

– Neste caso, conduzir a tampa do compartimento de bagagem para cima manualmente.

### A abertura controlada por sensores (Easy Open) não funciona

– O Easy Open somente funciona com a ignição ligada.

◀ – Limpar os sensores no para-choque traseiro.  
– O dispositivo de reboque está oscilante → Página 254. ▶

## Destravar a tampa do compartimento de bagagem emergencialmente

📖 Observe ⚠ e ⚠ no início desse capítulo na página 88.



**Fig. 73** No compartimento de bagagem: destravamento de emergência da tampa do compartimento de bagagem.

- Se necessário, rebater o encosto do banco traseiro para frente.
- Remover os volumes de bagagem para alcançar a tampa do compartimento de bagagem por dentro.
- Remover a capa de cobertura ou o suporte do triângulo de segurança.
- Inserir a haste da chave na abertura na tampa do compartimento de bagagem → Fig. 73 e pressionar a alavanca de destravamento no sentido da seta.

- O veículo foi reequipado com um dispositivo de reboque → Página 254.
- No caso de chuvas fortes, o Easy Open pode ser desativado para evitar uma abertura indevida.

### O fechamento automático (Easy Close) não funciona

- Desligar a ignição e fechar a porta do condutor.
- A tampa do compartimento de bagagem deve estar aberta, no mínimo, até a metade.
- Desacoplar o reboque → Página 254.
- Existe mais do que uma chave do veículo no compartimento de bagagem.
- Acionar novamente o botão Easy Close.

## Vidros

### Introdução ao tema

#### ATENÇÃO



Uma utilização desatenta ou sem supervisão dos vidros elétricos pode causar ferimentos graves.

- Abrir ou fechar os vidros elétricos somente quando não houver ninguém em sua área de funcionamento.
- Nunca deixar crianças ou pessoas com necessidades especiais no veículo quando as portas forem travadas. Os vidros não poderiam mais ser abertos em caso de emergência.
- Levar sempre todas as chaves do veículo ao deixar o veículo. Após se desligar a ignição, os vidros ainda podem ser abertos ou fechados pelos botões das portas por um breve período, enquanto a porta do condutor ou do passageiro dianteiro não for aberta.
- Ao transportar crianças no banco traseiro, desativar sempre os vidros elétricos traseiros com o botão de segurança, para que eles não possam ser abertos ou fechados.

### NOTA

Com os vidros abertos, a chuva pode encharcar o acabamento interno do veículo e ocasionar danos no veículo.

### Abrir e fechar os vidros

 **Observe**  e  no início desse capítulo na página 93.

Os botões encontram-se nas portas → Página 9.

 Abrir a janela: pressionar o botão. Fechar a janela: puxar o botão.

 Pressionar para desativar os botões dos vidros elétricos das portas traseiras.

Após se desligar a ignição, os vidros ainda podem ser abertos ou fechados pelos botões das portas por um breve período, enquanto a porta do condutor ou do passageiro dianteiro não for aberta.

#### Função automática de fechamento e abertura

A função automática de fechamento e abertura permite uma abertura e fechamento completos dos vidros. Com isso, não é necessário segurar o botão correspondente do vidro elétrico.

**Função de fechamento automático:** puxar o botão do respectivo vidro para cima até o segundo estágio.

**Função de abertura automática:** pressionar o botão do respectivo vidro brevemente para baixo até o segundo estágio.

**Parar o curso automático:** pressionar ou puxar novamente o botão do respectivo vidro.

#### Abertura e fechamento de conforto

Os vidros podem ser abertos e fechados por fora com a chave do veículo com a ignição desligada:

- Manter pressionado o botão de destravamento ou de travamento da chave do veículo.
- *Em veículos com sistema de travamento e de partida Keyless Access sem chave:* manter o dedo por alguns segundos na superfície do sensor da maçaneta da porta para o travamento, até que os vidros sejam fechados → Página 78. A chave do veículo deve encontrar-se na área de aproximação.
- Para interromper a função, soltar o botão de destravamento ou de travamento. **OU:** remover o dedo da área do sensor.

Para isso, uma chave do veículo válida precisa estar na área de aproximação. Se todos os vidros estiverem fechados, as lanternas dos indicadores de direção piscarão *uma vez*, como confirmação.

Executar as configurações para abertura de conforto através do sistema Infotainment

→ Página 34, *Comando e indicação no sistema Infotainment*.

## ATENÇÃO



Uma utilização desatenta ou sem supervisão dos vidros elétricos pode causar ferimentos graves.

- Abrir ou fechar os vidros elétricos somente quando não houver ninguém em sua área de funcionamento.
- Nunca deixar crianças ou pessoas com necessidades especiais no veículo quando as portas forem travadas. Os vidros não poderiam mais ser abertos em caso de emergência.
- Levar sempre todas as chaves do veículo ao deixar o veículo. Após desligar a ignição, os vidros ainda podem ser abertos ou fechados pelos botões das portas por um breve período, enquanto a porta do condutor ou do passageiro dianteiro não for aberta.
- Ao transportar crianças no banco traseiro, desativar sempre os vidros elétricos traseiros com o botão de segurança, para que eles não possam ser abertos ou fechados.

 Em caso de falha de funcionamento dos vidros elétricos, a função automática de fechamento e abertura, bem como o limitador de força, não funcionam corretamente. Procurar uma Concessionária Volkswagen ou uma empresa especializada.

 A abertura e fechamento de conforto somente funciona quando a função automática de fechamento e abertura está em todos os vidros elétricos.

## Limitador de força dos vidros elétricos

 **Observe**  e  no início desse capítulo na página 93.

O limitador de força dos vidros elétricos pode reduzir o perigo de ferimentos por esmagamento durante o fechamento dos vidros.

Se o procedimento de fechamento de um vidro for afetada por dificuldade de movimentação ou por um obstáculo, o vidro será reaberto imediatamente → .

- Verificar por que o vidro não se fechou.
- Tentar fechar o vidro novamente.
- Se o procedimento de fechamento da janela for novamente interrompido, o limitador de força fica fora de funcionamento por alguns segundos.
- Se o vidro ainda não puder ser fechado, o vidro para na respectiva posição. Com um novo acionamento do botão dentro de poucos segundos, o vidro se fecha **sem limitador de força** → .

## ATENÇÃO

O fechamento dos vidros elétricos sem limitador de força pode causar ferimentos graves.

- Fechar sempre os vidros com atenção.
- Ninguém deve permanecer na área de funcionamento dos vidros, principalmente se um vidro for fechado sem o limitador de força.
- O limitador de força não evita que os dedos e outras partes do corpo sejam pressionados contra o quadro do vidro e, assim, sofram ferimentos.

 O limitador de força também funciona no fechamento de conforto dos vidros com a chave do veículo.



## Soluções de problemas

📖 Observe ⚠️ e ⓘ no início desse capítulo na página 93.

### Restabelecer a função automática de fechamento e abertura

Se a bateria do veículo 12 V tiver sido desconectada ou descarregada com os vidros não fechados por completo, a função automática de fechamento e abertura estará desativada e deverá ser restabelecida:

- Ligar a ignição.
- Fechar todos os vidros e todas as portas.
- Puxar o botão do respectivo vidro para cima e manter nesta posição por alguns segundos.
- Soltar o botão e puxar novamente para cima e segurar. A função automática de fechamento e abertura está pronta para o uso.

É possível restabelecer os vidros elétricos automáticos individualmente ou para vários vidros simultaneamente.

### Fechar o vidro sem limitador de força

- Tentar fechar o vidro novamente dentro de alguns segundos pressionando o botão. **Com isso, o limitador de força está desativado para uma área de funcionamento reduzida do curso de fechamento!**
- Se o processo de fechamento levar mais do que alguns segundos, o limitador de força está ativo novamente. O vidro para em caso de dificuldade de movimentação ou por um obstáculo e abre novamente de modo automático.
- Se continuar não sendo possível fechar o vidro, procurar uma Concessionária Volkswagen ou uma empresa especializada.

## Teto de vidro

### Introdução ao tema

O termo teto de vidro é utilizado de modo padronizado para o teto solar panorâmico e basculante.

O teto de vidro é um sistema de abertura do teto, formado por 2 elementos de vidro. O elemento de vidro traseiro é fixo e não tem função de abertura.

### ⚠️ ATENÇÃO

Uma utilização desatenta ou descontrolada do teto de vidro pode causar acidentes e ferimentos graves.

- Abrir ou fechar o teto de vidro somente quando não houver ninguém em seu raio de abertura.
- Levantar sempre todas as chaves do veículo ao deixar o veículo.
- Nunca deixar crianças ou pessoas com necessidades especiais no veículo, principalmente se elas tiverem acesso à chave do veículo. A utilização descontrolada da chave do veículo pode travar o veículo, dar partida no motor, ligar a ignição e acionar o teto de vidro.
- Após desligar a ignição, o teto de vidro ainda pode ser aberto ou fechado durante algum tempo, enquanto a porta do condutor ou do passageiro dianteiro não for aberta.

### ⓘ NOTA

- Para evitar danos, em temperaturas baixas, deve-se retirar o gelo e a neve antes de abrir ou levantar o teto de vidro.
- Fechar sempre o teto de vidro antes de deixar o veículo, assim como em caso de chuva. Se o teto de vidro estiver aberto, a chuva entra no compartimento interno e pode danificar o sistema elétrico. Podem ocorrer outros danos no veículo.

⏪ ⓘ Folhas e outros objetos soltos deverão ser retirados dos trilhos do teto de vidro manualmente ou com um aspirador.

ⓘ Com uma falha de funcionamento do teto de vidro, o limitador de força não funciona corretamente. Procurar uma Concessionária Volkswagen ou uma empresa especializada. ⏪

## Abrir ou fechar o teto de vidro

📖 Observe ⚠️ e ⌚ no início desse capítulo na página 95.

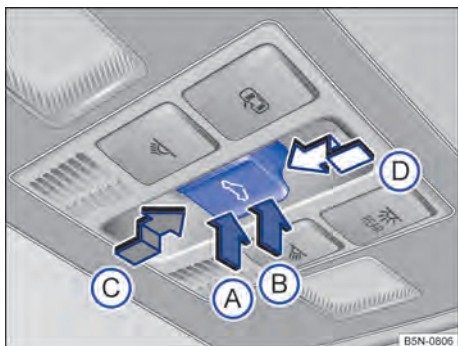

Fig. 74 No revestimento do teto: botão do teto de vidro.

Paralelamente ao teto de vidro, abre-se automaticamente a cortina de proteção solar, caso esta se encontra na frente do teto de vidro. A cortina de proteção solar somente pode ser aberta e fechada completamente se o teto de vidro estiver fechado → Página 132.

O botão ☰ é de dois níveis. **1º nível:** Levantar, abrir ou fechar total ou parcialmente o teto. **2º nível:** Conduzir o teto automaticamente para a posição final correspondente. Pressionando novamente o botão, parar o curso automático.

### Levantar, abrir e fechar o teto de vidro

- *Levantar o teto de vidro:* pressionar o botão → Fig. 74 (B) até o 1º nível. Curso automático: pressionar o botão (B) até o 2º nível.
- *Fechar o teto de vidro levantado:* pressionar o botão (A) até o 1º nível. Curso automático: pressionar o botão (A) até o 2º nível.
- *Parar o curso automático do procedimento de levantamento ou fechamento:* pressionar novamente o botão (A) ou (B).
- *Abrir o teto de vidro:* pressionar o botão (C) até o 1º nível. Para o curso automático até a posição de conforto, pressionar o botão (C) até o 2º nível.

- *Fechar o teto de vidro:* pressionar o botão (D) até o 1º nível. Curso automático: pressionar o botão (D) até o 2º nível.
- *Parar o curso automático do procedimento de abertura ou fechamento:* pressionar novamente o botão (C) ou (D).

## Abertura ou fechamento de conforto do teto de vidro

📖 Observe ⚠️ e ⌚ no início desse capítulo na página 95.

### Abertura e fechamento de conforto

O teto de vidro pode ser aberto e fechado por fora com a chave do veículo:

- Manter pressionado o botão de destravamento ou de travamento da chave do veículo. O teto de vidro é levantado ou fechado.
- *Em veículos com sistema de travamento e partida Keyless Access sem chave:* manter o dedo durante alguns segundos na superfície do sensor de travamento da maçaneta da porta, até que o teto de vidro esteja fechado.
- Soltar o botão de destravamento ou travamento para interromper a função.

No fechamento de conforto, todos os vidros das portas e o teto de vidro são fechados. Se todos os vidros e o teto de vidro estiverem fechados, as lanternas dos indicadores de direção piscarão *uma vez*, como confirmação.

Realizar configurações para operação do teto de vidro no menu **Configurações do veículo** no sistema Infotainment → Página 34.



## Limitador de força do teto de vidro

📖 Observe ⚠️ e ⌚ no início desse capítulo na página 95.

O limitador de força diminui o perigo de ferimentos por esmagamento → ⚠️. Quanto o teto de vidro é impedido durante o fechamento, o teto de vidro abre outra vez imediatamente.

- Verificar por que o teto de vidro não se fecha.
- Tentar fechar o teto de vidro novamente.
- Se continuar não sendo possível fechar o teto de vidro, fechar o teto de vidro sem limitador de força.

### Fechar o teto de vidro sem limitador de força

- Pressionar o botão  até o 2º nível , até que o teto de vidro esteja totalmente fechado.
- **Agora o teto de vidro fecha sem o limitador de força!**
- Se continuar não sendo possível fechar o teto de vidro, procurar uma empresa especializada.

Se o interruptor for solto durante o procedimento de fechamento, o teto de vidro abre-se automaticamente.

### ATENÇÃO

O fechamento do teto de vidro sem limitador de força pode causar ferimentos graves.

- Fechar sempre o teto de vidro com atenção.
- Ninguém deve permanecer na área de funcionamento do teto de vidro, principalmente se o fechamento for realizado sem limitador de força.
- O limitador de força não evita que os dedos e outras partes do corpo sejam pressionados contra o quadro do teto e, assim, sofram ferimentos.

 O limitador de força também ocorre no fechamento de conforto dos vidros e do teto de vidro com a chave do veículo.

lação das peças do veículo. Procurar uma Concessionária Volkswagen ou uma empresa especializada.

## Soluções de problemas

 **Observe  e  no início desse capítulo na página 95.**

### O teto de vidro não fecha

- O teto de vidro funciona somente com a ignição ligada. Após se desligar a ignição, o teto de vidro ainda pode ser aberto ou fechado durante algum tempo, enquanto a porta do condutor ou do passageiro dianteiro não for aberta.
- Se não for possível fechar o teto de vidro eletricamente, o teto de vidro deverá ser fechado manualmente. O fechamento de emergência do teto de vidro não é possível sem a desinstalação das peças do veículo.

# Volante

## Ajustar a posição do volante

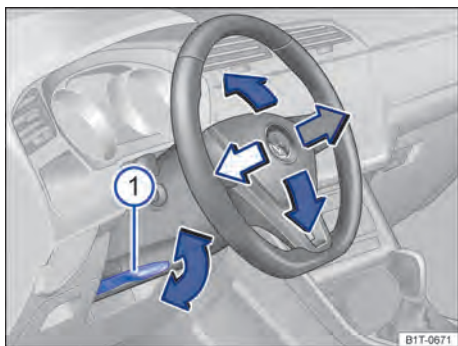

**Fig. 75** Debaixo do volante no revestimento da coluna de direção: alavanca para o ajuste mecânico da posição do volante.

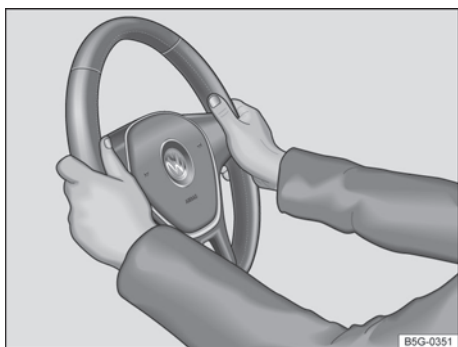

**Fig. 76** No volante: posição das 9 e 3h.

Ajustar o volante **antes** da condução e somente com o veículo parado → ⚠.

- Virar a alavanca → Fig. 75 ① para baixo.
- Ajustar o volante de forma que possa ser segurado lateralmente com ambas as mãos, com os braços ligeiramente arqueados, na borda externa, na *posição das 9 e 3h* → Fig. 76.
- Pressionar a alavanca com firmeza para cima até que ela se nivele com a coluna da direção → ⚠.

- Virar a alavanca sempre com firmeza para cima → Fig. 75 ① após o ajuste, para que o volante não mude de posição involuntariamente durante a condução.
- Nunca ajustar o volante durante a condução. Se for constatado que um ajuste é necessário durante a condução, parar de forma segura e ajustar o volante corretamente.
- O volante ajustado deve apontar sempre na direção do tórax e não na direção do rosto, para não restringir a ação de proteção do airbag frontal do condutor em caso de um acidente.
- Durante a condução, segurar sempre o volante com ambas as mãos lateralmente na borda externa na *posição das 9 e 3h* → Fig. 76 para reduzir ferimentos causados pelo acionamento do airbag frontal do condutor.
- Nunca segurar o volante na posição de doze horas ou de outra maneira, por exemplo, no centro do volante. No acionamento do airbag dianteiro do condutor podem ocorrer ferimentos graves nos braços, nas mãos e na cabeça.

### ⚠ ATENÇÃO

O uso incorreto do ajuste da posição do volante e um ajuste incorreto do volante podem causar ferimentos graves ou fatais.

# Bancos e apoios para a cabeça

## Bancos dianteiros

### Introdução ao tema

As possibilidades de ajuste dos bancos dianteiros são descritas a seguir. Sempre observar se a posição do banco está corretamente ajustada → Página 41.

#### ATENÇÃO

Antes de qualquer condução, ajustar sempre corretamente os bancos dianteiros, certificando-se de que todos os passageiros estejam com os cintos colocados corretamente.

- Empurrar o banco do passageiro dianteiro para trás tanto quanto possível.
- Ajustar o banco do condutor de modo que haja no mínimo 25 cm de espaço entre o tórax e o centro do volante. Ajustar o banco do condutor na direção longitudinal de modo que os pedais possam ser totalmente acionados com as pernas ligeiramente arqueadas e a distância para o painel de instrumentos na área dos joelhos seja de, no mínimo, 10 cm. Se este pré-requisito não puder ser atendido por motivo de particularidades físicas, entrar em contato obrigatoriamente com uma Concessionária Volkswagen para, se for o caso, efetuar instalações especiais.
- Nunca conduzir com o encosto do banco muito inclinado para trás. Quanto mais o encosto do banco estiver inclinado para trás, maior será o risco de ferimentos por uma disposição incorreta do cinto de segurança e por uma postura incorreta.
- Nunca conduzir com o encosto do banco inclinado para frente. Um airbag dianteiro acionado pode lançar o encosto do banco para trás e ferir os passageiros dos bancos traseiros.
- Adotar e manter a maior distância possível do volante e do painel de instrumentos.
- Sentar sempre de forma ereta com as costas contra o encosto do banco nos bancos dianteiros corretamente ajustados. Não posicio-

nar nenhuma parte do corpo diretamente ou muito próxima do local de instalação do airbag.

- Para os passageiros nos bancos traseiros, o risco de ferimentos graves é aumentado quando eles não estão sentados de forma ereta, pois os cintos de segurança não estão posicionados corretamente.

#### ATENÇÃO

Um ajuste incorreto dos bancos pode causar acidentes e ferimentos graves.

- Ajustar os bancos somente com o veículo parado, pois, do contrário, os bancos podem se deslocar inesperadamente durante a condução, podendo provocar a perda de controle do veículo. Além disso, é adotada uma postura incorreta durante o ajuste.
- Ajustar a altura, a inclinação e a direção longitudinal dos bancos dianteiros somente quando não houver ninguém na área de ajuste dos bancos.
- A área de ajuste dos bancos não deve ser restringida por objetos.
- Somente ajustar a inclinação ou comprimento do banco traseiro quando não houver ninguém na área de ajuste dos bancos.
- As áreas de ajuste e travamento dos bancos não podem estar sujas.

#### ATENÇÃO

A utilização inadequada de capas de banco e de proteção pode resultar no acionamento não intencional da configuração elétrica do banco e no desajuste inesperado do banco dianteiro durante a condução. Com isso, pode-se perder o controle do veículo. Isto pode ocasionar acidentes e ferimentos. Além disso, danos materiais nos componentes elétricos do banco dianteiro podem ser ocasionados.

- Nunca prender ou instalar capas de proteção para bancos nos elementos elétricos de controle.
- Aplicar somente revestimentos de banco ou de proteção que estejam expressamente liberadas para o uso no veículo.

## ⚠️ ATENÇÃO

Isqueiros no veículo podem ser danificados ou podem se acender despercebidamente. Isto pode causar queimaduras graves e danos ao veículo.

- Antes de ajustar os bancos, sempre garantir que não haja um isqueiro na área da parte móvel do banco.
- Antes de fechar porta-objetos ou gavetas, sempre garantir que não haja um isqueiro na área de fechamento.
- Nunca guardar isqueiros em porta-objetos, em gavetas ou em outras superfícies do veículo. Devido às altas temperaturas de superfície, principalmente no verão, os isqueiros podem se acender.

## 📌 NOTA

Arestas afiadas podem danificar os bancos.

- Não tocar os assentos com objetos de arestas afiadas. Objetos afiados, por exemplo, zíperes ou rebites de peças de roupas ou cintos podem danificar superfícies. Velcros abertos também podem ocasionar danos.

## Ajustar mecanicamente o banco dianteiro

📖 Observe ⚠️ e 📌 no início desse capítulo na página 99.



Fig. 77 No banco dianteiro esquerdo: comandos (variante 1).



Fig. 78 No banco dianteiro esquerdo: comandos (variante 2).

A seguir estão descritos todos os comandos possíveis. De acordo com a versão do banco, a quantidade dos comandos pode variar.

Os comandos mecânicos e elétricos no banco podem estar combinados. ▶

Os comandos estão dispostos em posição invertida no banco dianteiro direito.

### Ajustar a posição do banco (variante 1)

Legenda para Fig. 77:

- 1 Acionar a alavanca, para ajustar o apoio lombar.
- 2 Desencostar e girar o manípulo para ajustar o encosto do banco.
- 3 Mover a alavanca várias vezes, se necessário, para cima ou para baixo, para ajustar a altura do banco.
- 4 Puxar a alavanca para empurrar o banco dianteiro para frente ou para trás. O banco dianteiro deve travar após se soltar a alavanca!

### Ajustar a posição do banco (variante 2)

Legenda para Fig. 78:

- 1 Desencostar e girar o manípulo para ajustar o encosto do banco.
- 2 Mover a alavanca várias vezes, se necessário, para cima ou para baixo, para ajustar a altura do banco.
- 3 Se necessário, mover a alavanca várias vezes para cima ou para baixo para ajustar a inclinação da superfície do banco.
- 4 Levantar a alavanca para empurrar a superfície do banco para frente ou para trás.
- 5 Puxar a alavanca para empurrar o banco dianteiro para frente ou para trás. O banco dianteiro deve travar após se soltar a alavanca!

## Ajustar eletricamente o banco dianteiro

📖 Observe ⚠️ e ⚠️ no início desse capítulo na página 99.

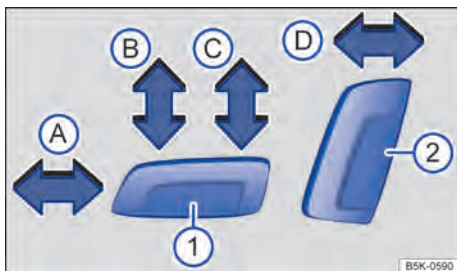

Fig. 79 Interruptor no banco dianteiro esquerdo: ajustar o banco dianteiro esquerdo na longitudinal, o assento do banco em altura e inclinação, bem como o encosto do banco dianteiro.

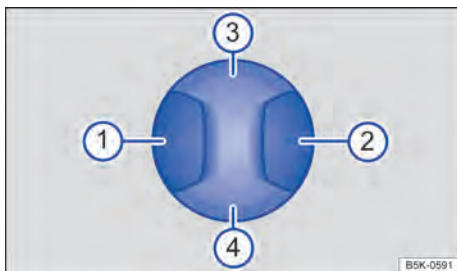

Fig. 80 Interruptor no banco dianteiro esquerdo: ajustar o apoio lombar.

Os comandos estão dispostos em posição invertida no banco dianteiro direito.

Os comandos mecânicos e elétricos no banco podem estar combinados.

### Regular a posição do banco

Pressionar o interruptor no sentido da seta Fig. 79:

- A Deslocar o banco para frente ou para trás.
- B Ajustar a inclinação do assento do banco.
- C Ajustar o banco para cima ou para baixo.
- D Ajustar a inclinação do encosto do banco. ▶

## Ajustar o apoio lombar

Pressionar o interruptor na respectiva área

→ Fig. 80:

- 1 Posicionar para frente a curvatura do apoio lombar.
- 2 Posicionar para trás a curvatura do apoio lombar.
- 3 Levantar a curvatura do apoio lombar.
- 4 Ajustar a curvatura do apoio lombar para baixo.

### ⚠ ATENÇÃO

Uma utilização desatenta ou sem supervisão dos bancos dianteiros elétricos pode causar ferimentos graves.

- O ajuste elétrico dos bancos dianteiros também funciona com ignição desligada. Nunca deixar crianças ou pessoas com necessidades especiais no veículo.
- Em caso de emergência, interromper o ajuste elétrico pressionando um outro interruptor.

### ⓘ NOTA

Para não danificar os componentes elétricos dos bancos dianteiros, não se ajoelhar sobre os assentos ou sobrecarregar o assento e o encosto dos bancos com objetos pontiagudos.

**i** Com a carga da bateria do veículo 12 V muito baixa, é provável que o banco não possa ser ajustado eletricamente.

**i** Ao ligar o motor, um possível ajuste do assento do banco é interrompido.

## Rebater o encosto do banco do passageiro dianteiro para frente

📖 **Observe** ⚠ e ⓘ no início desse capítulo na página 99.

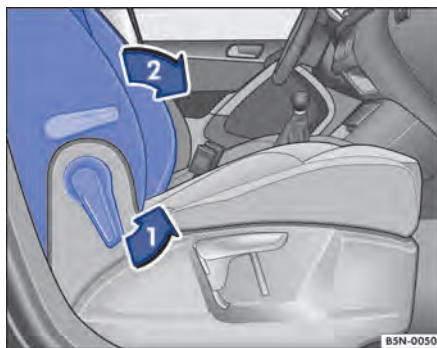

**Fig. 81** Banco do passageiro dianteiro: rebater o encosto para frente.

Dependendo da versão, o encosto do banco do passageiro dianteiro pode ser rebatido para frente e travado numa posição horizontal.

Ao transportar objetos sobre o banco do passageiro dianteiro rebatido, o airbag frontal do passageiro dianteiro deve estar desligado → Página 54.

### Rebater o encosto do banco do passageiro dianteiro para frente

- Remover objetos do assento do banco do passageiro dianteiro → ⚠.
- Ajustar a altura do banco do passageiro totalmente para baixo.
- Empurrar de volta o banco do passageiro dianteiro tanto quanto possível.
- Empurrar o apoio para cabeça totalmente para baixo.
- Destruar o encosto do banco do passageiro dianteiro no sentido da seta → Fig. 81 ①.
- Rebater o encosto do banco do passageiro dianteiro para frente no sentido da seta ② na posição horizontal.
- O encosto do banco do passageiro dianteiro rebatido para baixo deve ser travado de forma segura. ▶



### Rebater o encosto do banco do passageiro dianteiro de volta

- Ao rebater o encosto de volta, não pode haver objetos ou partes do corpo na região das dobradiças.
- Para rebater o encosto do banco do passageiro dianteiro de volta, destravar ①.
- Rebater o encosto do banco do passageiro dianteiro para trás na posição vertical.
- O encosto do banco do passageiro dianteiro rebatido para cima deve ser travado de forma segura.

### ⚠ ATENÇÃO

Rebater os encostos do banco do passageiro dianteiro para frente ou de volta de maneira descontrolada ou desatenta pode causar ferimentos graves.

- Somente rebater o encosto do banco do passageiro dianteiro para frente e para trás com o veículo parado.
- Ao rebater o encosto do banco do passageiro dianteiro para frente, atentar sempre para que nenhuma pessoa ou animal esteja na área do encosto do banco.
- Enquanto o encosto do banco do passageiro dianteiro estiver rebatido para frente, o air-bag dianteiro precisa estar desligado e a luz de controle PASSENGER AIR BAG OFF  deve estar acesa.
- Manter mãos, dedos e pés ou outras partes do corpo longe da área de funcionamento das dobradiças do banco e do mecanismo de travamento do banco ao rebater o encosto para frente e de volta.
- Tapetes e outros objetos podem se prender nas dobradiças do encosto do banco do passageiro dianteiro. Isso pode fazer com que o encosto do banco do passageiro dianteiro não se trave ao ser rebatido de volta para a posição vertical.
- Ao rebater de volta, o encosto do banco do passageiro dianteiro deve ser travado de maneira segura na posição vertical. Um encosto do banco do passageiro dianteiro não travado de maneira segura pode se mover subitamente e ocasionar ferimentos graves.

### ⚠ ATENÇÃO

As ancoragens abertas e as dobradiças do encosto do banco do passageiro dianteiro rebatido para frente podem ocasionar ferimentos graves em caso de acidente ou de uma manobra de frenagem.

- Adultos ou crianças nunca devem ser transportados no banco do passageiro dianteiro com o encosto rebatido para frente.
- Se o encosto do banco do passageiro dianteiro estiver rebatido para frente, somente o assento lateral do banco traseiro atrás do banco do condutor poderá ser ocupado. Isto vale também para crianças em cadeiras de criança.

## Bancos traseiros

### 📖 Introdução ao tema

As possibilidades de ajuste do banco traseiro são descritas a seguir. Sempre observar se a posição do banco está corretamente ajustada  
→ Página 41.

### ⚠ ATENÇÃO

Um ajuste incorreto do banco traseiro pode causar acidentes e ferimentos graves.

- Ajustar o banco traseiro somente com o veículo parado, pois, do contrário, o banco traseiro pode se deslocar inesperadamente durante a condução. Além disso, é adotada uma postura incorreta durante o ajuste.
- Somente ajustar o banco traseiro se não houver ninguém na área de ajuste do banco traseiro.

### ⚠ ATENÇÃO

Isqueiros no veículo podem ser danificados ou podem se acender despercebidamente. Isto pode causar queimaduras graves e danos ao veículo.

- Antes de ajustar os bancos, sempre garantir que não haja um isqueiro na área da parte móvel do banco.

- Antes de fechar porta-objetos ou gavetas, sempre garantir que não haja um isqueiro na área de fechamento.
- Nunca guardar isqueiros em porta-objetos, em gavetas ou em outras superfícies do veículo. Devido às altas temperaturas de superfície, principalmente no verão, os isqueiros podem se acender.

### ⚠ ATENÇÃO

Para reduzir o risco de ferimentos durante a condução, o descanso-braço central deve estar sempre rebatido para cima.

- Se o descanso-braço central estiver rebatido para baixo, o assento central no banco traseiro nunca poderá ser usado – nem por pessoas nem por crianças. Uma posição incorreta no assento pode causar ferimentos graves.
- Nunca transportar uma pessoa ou uma criança sobre o descanso-braço central.

### ⓘ NOTA

- Objetos no compartimento de bagagem podem ocasionar danos se o banco traseiro for deslocado longitudinalmente.
- Com o banco traseiro ajustado para frente, objetos podem entrar no espaço entre o banco e o assoalho do compartimento de bagagem. Antes de empurrar o banco traseiro para trás, remover possíveis objetos do espaço intermediário.

### ⓘ NOTA

Arestas afiadas podem danificar os bancos.

- Não tocar os assentos com objetos de arestas afiadas. Objetos afiados, por exemplo, zíperes ou rebites de peças de roupas ou cintos podem danificar superfícies. Velcros abertos também podem ocasionar danos.

## Ajustar o banco traseiro

📖 Observe ⚠ e ⓘ no início desse capítulo na página 103.

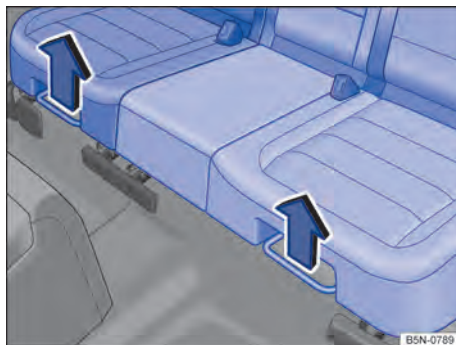

Fig. 82 Sob o assento do banco traseiro: alça de ajuste.



Fig. 83 Ajustar o encosto do banco traseiro.

O banco traseiro é repartido assimetricamente. Cada parte pode ser ajustada individualmente.

### Ajustar o banco traseiro

- Puxar a alavanca direita ou esquerda para cima na direção das setas → Fig. 82 e deslocar a respectiva parte do banco traseiro no sentido longitudinal para frente ou para trás.
- Soltar a alavanca e encaixar a parte do banco traseiro fazendo movimentos leves para frente ou para trás.

## Ajustar o encosto do banco traseiro

- Forçar o encosto do banco traseiro direito ou esquerdo com uma mão e, ao mesmo tempo, puxar o laço correspondente com a outra mão → Fig. 83 ①.
- Trazer o encosto do banco traseiro contra a força da mola, com a mão, para a posição desejada ②.
- Soltar o laço e o encosto do banco traseiro fazendo movimentos leves para frente ou para trás.

## Rebater o encosto do banco traseiro para frente e para trás

📖 Observe ⚠ e ① no início desse capítulo na página 103.



Fig. 84 Rebater o encosto do banco traseiro para frente e de volta.

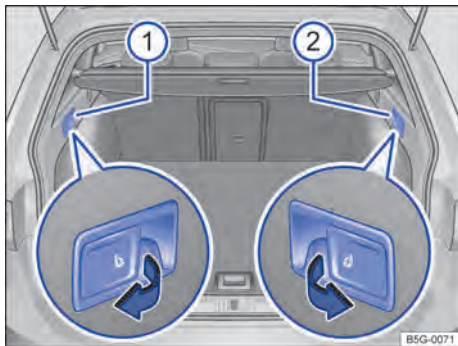

Fig. 85 No compartimento de bagagem: alavanca de destravamento à distância para a parte esquerda ① e para a parte direita ② do encosto do banco traseiro.

O encosto do banco traseiro é repartido. Cada uma das partes do encosto do banco traseiro pode ser rebatida para frente individualmente para aumentar o compartimento de bagagem.

## Rebater o encosto do banco traseiro para frente

- Empurrar o apoio para cabeça totalmente para baixo → Página 108.
- Deslocar o banco traseiro totalmente para trás.
- ◀ – Se necessário, rebater a mesa rebatível para baixo.
- Puxar para frente o laço → Fig. 84 no sentido da seta e, ao mesmo tempo, apoiar o encosto do banco traseiro e rebater para frente lentamente → ⚠.
- Rebater o encosto do banco traseiro, com a mão, totalmente para baixo até que ele encaixe com segurança.

## Rebater o encosto do banco traseiro para frente com a alavanca de destravamento à distância

- Empurrar o apoio para cabeça totalmente para baixo → Página 108.
- Abrir a tampa do compartimento de bagagem → Página 88.
- Puxar a alavanca de destravamento à distância → Fig. 85 da parte do encosto a ser rebatida para frente.
- A respectiva parte rebatível do encosto do banco traseiro está destravada e pode ser rebatida para frente.
- Se necessário, fechar a tampa do compartimento de bagagem → Página 88.

## Rebater o encosto do banco traseiro de volta

- Destravar o encosto do banco traseiro com o laço. O encosto do banco traseiro se solta da trava.
- Segurar o laço puxado e rebater o descansab braço central para trás.
- Atentar para que o cinto de segurança não esteja preso.
- Pressionar o encosto do banco traseiro com firmeza na trava, até que ele se trave de maneira segura → ⚠.
- Se for o caso, ajustar os encostos do banco traseiro de volta.
- Se for o caso, ajustar o apoio para cabeça. ▶

## ⚠ ATENÇÃO

Rebater os encostos do banco traseiro para frente ou de volta de maneira descontrolada ou desatenta pode causar ferimentos graves.

- Ao rebater o encosto do banco traseiro para frente, atentar sempre para que nenhuma pessoa ou animal esteja na área do encosto do banco traseiro.
- Nunca rebater o encosto do banco traseiro para frente ou de volta durante a condução.
- Atentar para que o cinto de segurança não seja preso ou danificado ao rebater o encosto do banco traseiro de volta.
- Manter as mãos, os dedos e os pés ou demais partes do corpo sempre distantes ao rebater o encosto do banco traseiro para frente e de volta.
- Todos os encostos do banco traseiro devem estar encaixados de maneira segura para garantir a proteção dos cintos de segurança nos assentos do banco traseiro. Isso se aplica sobretudo ao assento central do banco traseiro. Quando um assento está ocupado e o respectivo encosto do banco traseiro não está encaixado com segurança, o ocupante será empurrado para frente com o encosto do banco traseiro em caso de manobras de direção e de frenagem súbitas, bem como em acidentes.
- Se o encosto do banco traseiro estiver rebatido para frente ou não estiver encaixado de maneira segura, pessoas ou crianças não poderão ser transportadas nesses assentos.

## 📌 NOTA

Rebater o encosto do banco traseiro para frente ou de volta de maneira descontrolada ou desatenta pode causar danos ao veículo ou a outros objetos.

- Antes de rebater o encosto do banco traseiro para frente, ajustar sempre os bancos dianteiros de modo que o apoio para cabeça ou o estofamento do encosto do banco traseiro não encoste nos bancos dianteiros.
- Antes de rebater o encosto do banco traseiro para frente, atentar sempre para que não haja objetos na área de rebatimento do encosto do banco traseiro.

## Rebater a terceira fileira para a posição de assoalho reversível

📖 Observe ⚠ e 📌 no início desse capítulo na página 103.

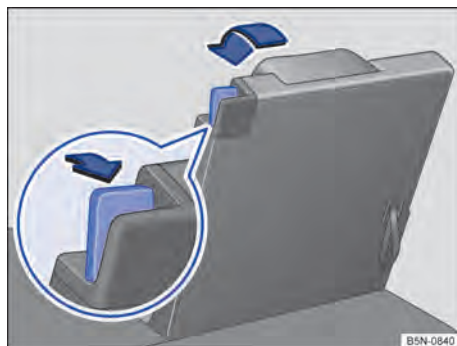

Fig. 86 Rebater a terceira fileira de assentos na posição de assoalho reversível.

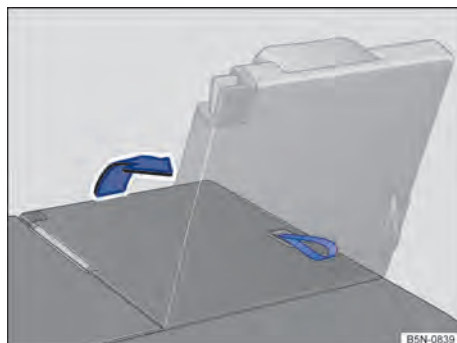

Fig. 87 Terceira fileira de assentos: rebater de volta o banco traseiro.

Cada assento traseiro pode ser rebatido para frente individualmente para aumentar o compartimento de bagagem.

### Rebater os assentos da terceira fileira de assentos para a posição de assoalho reversível

- Remover a cobertura do compartimento de bagagem → Página 245.
- Empurrar o apoio para cabeça totalmente para baixo → Página 108.
- Soltar o cinto de segurança do fecho do cinto de segurança, para evitar danos no assento e no cinto.

- Rebater para baixo as mesas rebatíveis dos assentos dianteiros.
- Ajustar os assentos da segunda fileira de assentos bem para frente → Página 104.
- Abrir a tampa do compartimento de bagagem → Página 88.
- Remover os objetos da área para os pés na frente e atrás do banco traseiro → ①.
- Remover os objetos do alojamento do banco atrás do banco traseiro.
- Puxar a alavanca de destravamento → Fig. 86 totalmente para trás para destravar o encosto do banco traseiro.
- Conduzir o encosto do banco traseiro para baixo com a mão, até estar assentado de modo plano sobre a armação do banco → ⚠.
- Se o encosto do banco traseiro estiver rebatido para frente, pessoas ou crianças não poderão ser transportadas nesses assentos → ⚠.
- Fechar a tampa do compartimento de bagagem.

#### Rebater para trás os bancos traseiros da terceira fileira de assentos

- Ajustar os assentos da segunda fileira de assentos bem para frente → Página 104.
- Abrir a tampa do compartimento de bagagem.
- Puxar na alça no encosto do banco traseiro → Fig. 86, para rebater para trás o encosto do banco traseiro. **OU:** com a mão, pela parte interior do veículo, rebater de volta o encosto do banco traseiro.
- A marcação vermelha na alavanca de destravamento → Fig. 86 não pode mais estar visível.
- Efetuar um teste de tração e de pressão no encosto do banco traseiro, para assegurar-se de que o encosto do banco traseiro está encaixado com segurança → ⚠.
- Se necessário, instalar novamente a cobertura do compartimento de bagagem.
- Fechar a tampa do compartimento de bagagem.

#### ⚠ ATENÇÃO

Perigo de graves ferimentos na cabeça. No caso de um acidente, pessoas com altura superior a 1,60 m, sentadas na terceira fileira de assentos, podem sofrer graves ferimentos na cabeça.

- Não transporte pessoas com altura superior a 1,60 m na terceira fileira de assentos.

- Quando você fechar a tampa do compartimento de bagagem, atente sempre aos ocupantes do veículo da última fileira de assentos.

#### ⚠ ATENÇÃO

Rebater os bancos traseiros para frente ou de volta de maneira descontrolada ou desatenta pode causar ferimentos graves.

- Nunca rebater o encosto do banco traseiro para frente ou de volta durante a condução.
- Atentar para que o cinto de segurança não seja preso ou danificado ao rebater o encosto do banco traseiro de volta.
- Manter mãos, dedos e pés ou outras partes do corpo longe da área de funcionamento das dobradiças do banco e do mecanismo de travamento do banco ao rebater o encosto para frente e de volta.
- Tapetes e outros objetos podem se prender nas dobradiças do encosto do banco traseiro ou do banco traseiro. Isso pode fazer com que o encosto do banco do passageiro traseiro ou o banco traseiro não se trave com segurança ao ser rebatido de volta para a posição vertical.
- Todos os encostos do banco traseiro devem estar encaixados de maneira segura na posição vertical para garantir a proteção dos cintos de segurança nos assentos do banco traseiro. Se um assento estiver ocupado e o respectivo encosto do banco não estiver encaixado com segurança, o ocupante, juntamente com o encosto do banco, será jogado para frente no caso de manobras de direção e de frenagem súbitas, bem como em acidentes.
- Uma marca vermelha na alavanca de destravamento → Fig. 86 sinaliza um encosto do banco traseiro não encaixado; a marcação vermelha não pode estar visível no estado encaixado.
- Se o encosto do banco traseiro ou o banco traseiro estiver rebatido para frente ou não estiver travado de maneira segura, pessoas ou crianças não poderão ser transportadas nesses assentos.

## ! NOTA

- Objetos na área para os pés na frente e atrás dos bancos traseiros podem ser danificados ao rebater os bancos traseiros para frente ou de volta. Antes de rebater para frente ou de volta, remover os objetos.
- Objetos no alojamento do banco atrás da terceira fileira de assentos podem ser danificados ao rebater para frente ou de volta os bancos traseiros da terceira fileira de assentos. Antes de rebater para frente ou de volta, remover os objetos.

## Apoios para cabeça

### Introdução ao tema

As possibilidades de ajuste e extensão dos apoios para cabeça são descritas a seguir. Sempre observar se a posição do banco está corretamente ajustada → Página 41.

Todos os assentos são equipados com apoio para cabeça. Os apoios para cabeça traseiros estão previstos somente para os respectivos assentos da segunda ou da terceira fileira de assentos. Por esse motivo, não instalar os apoios para cabeça em outras posições.

### Ajuste correto do apoio para cabeça

Ajustar o apoio para cabeça de modo que a sua borda superior se encontre preferencialmente na mesma linha da parte superior da cabeça – porém não abaixo da altura dos olhos. Posicionar a parte posterior da cabeça o mais perto possível do apoio para cabeça.

Em veículos com apoios para cabeça ajustáveis na longitudinal, posicionar os apoios para cabeça dos bancos dianteiros o mais próximo possível da parte posterior da cabeça.

### Ajuste do apoio para cabeça para pessoas baixas

Empurrar o apoio para cabeça para baixo até o batente, mesmo se a cabeça se encontrar abaixo da borda superior do apoio para cabeça. Nas posições mais baixas pode haver uma pequena lacuna entre o apoio para cabeça e o encosto do banco.

### Ajuste do apoio para cabeça para pessoas altas

Empurrar o apoio para cabeça para cima até o batente.

## ! ATENÇÃO

A condução com os apoios para cabeça removidos ou ajustados incorretamente aumenta o risco de ferimentos graves ou fatais em caso de acidentes e manobras de direção e de frenagem súbitas.

- Conduzir sempre com os apoios para cabeça corretamente instalados e ajustados se houver uma pessoa no assento.
- Cada ocupante deve ajustar o apoio para cabeça corretamente conforme sua estatura, para reduzir o risco de ferimentos no pescoço em caso de acidente. Ao mesmo tempo, a borda superior do apoio para cabeça deve se encontrar preferencialmente na mesma linha da parte superior da cabeça – porém não abaixo da altura dos olhos. Posicionar a parte posterior da cabeça o mais perto possível no meio do apoio para cabeça.
- Nunca ajustar o apoio para cabeça durante a condução.

## ! NOTA

Na remoção e instalação dos apoios para cabeça, atentar para que eles não batam no revestimento do teto, no encosto do banco dianteiro ou em outras peças do veículo. Caso contrário, pode resultar em danos.

## Ajustar o apoio para cabeça

📖 Observe ▲ e ① no início desse capítulo na página 108.

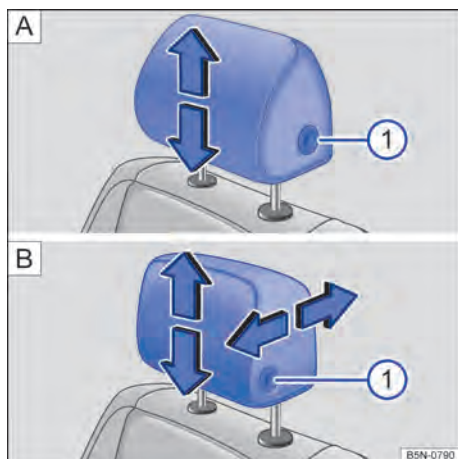

**Fig. 88** Ajustar o apoio para cabeça dianteiro: **A** sem possibilidade de ajuste na direção longitudinal, **B** com possibilidade de ajuste na direção longitudinal.

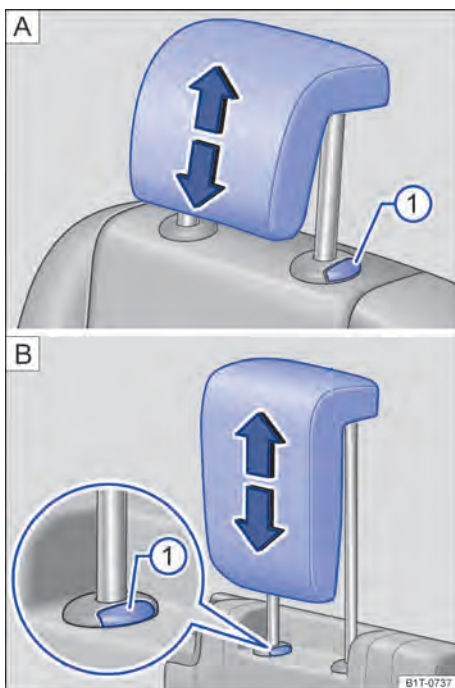

**Fig. 89** Ajustar o apoio para cabeça atrás: **A** segunda fileira de assentos, **B** terceira fileira de assentos.

### Ajustar a altura do apoio para cabeça

- Deslocar o apoio para cabeça no sentido da seta, para cima ou para baixo e, se for o caso, com o botão → Fig. 88 ① ou → Fig. 89 ① pressionado → ▲ em *Introdução ao tema* na página 108.
- O apoio para cabeça deve travar-se com segurança numa posição.

### Ajustar o apoio para cabeça dianteiro na longitudinal

- Empurrar o apoio para cabeça para frente na direção da seta ou para trás com o botão → Fig. 88 **B** ① pressionado.
- O apoio para cabeça deve travar-se com segurança numa posição.

## Remover e instalar o apoio para cabeça

📖 Observe ⚠️ e ⌚ no início desse capítulo na página 108.

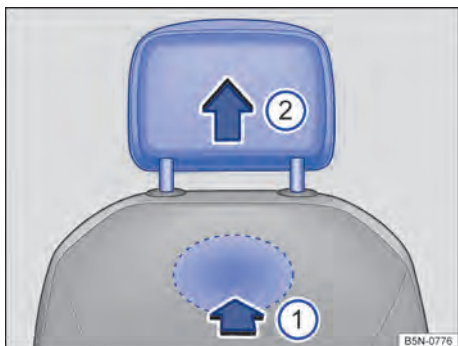

Fig. 90 Desinstalar o apoio para cabeça dianteiro.

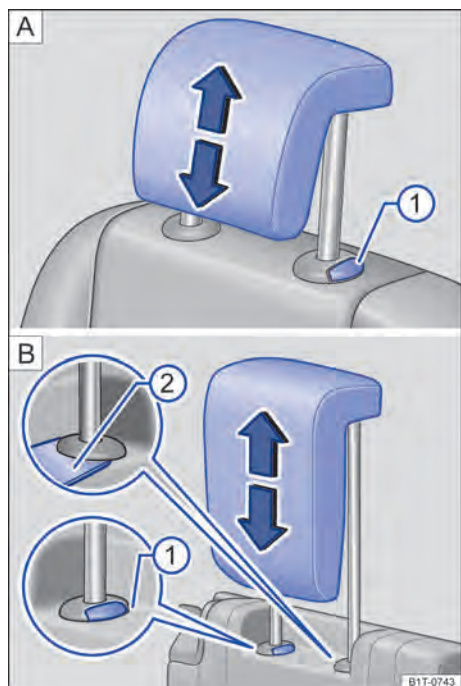

Fig. 91 Remover o apoio para cabeça atrás: [A] segunda fileira de assentos, [B] terceira fileira de assentos.

### Desinstalar o apoio para cabeça dianteiro

- Se necessário abaixar o apoio para cabeça → ⚠️ em *Introdução ao tema* na página 108.
- Para destravar, tatear na cavidade parte de trás, na área marcada e pressionar para dentro no sentido da seta → Fig. 90 ①.
- Retirar o apoio para cabeça ② no sentido da seta.

### Instalar o apoio para cabeça dianteiro

- Posicionar o apoio para cabeça corretamente por meio de suas guias e encaixar nas guias do respectivo encosto do banco.
- Empurrar o apoio para cabeça para baixo até que as barras guia travem.
- Ajustar o apoio para cabeça de acordo com a postura correta no banco.

### Remover o apoio para cabeça (segunda fileira de assentos)

- Se necessário, ajustar o encosto do banco de maneira que o apoio para cabeça possa ser removido.
- Empurrar o apoio para cabeça totalmente para cima → ⚠️ em *Introdução ao tema* na página 108.
- Retirar o apoio para cabeça com o botão [A] → Fig. 91 ① pressionado.

### Remover o apoio para cabeça (terceira fileira de assentos)

- Destravar o encosto do banco traseiro e rebaatar um pouco para frente → Página 103.
- Se necessário, ajustar o encosto do banco de maneira que o apoio para cabeça possa ser removido.
- Empurrar o apoio para cabeça totalmente para cima → ⚠️ em *Introdução ao tema* na página 108.
- Se necessário, empurrar um objeto plano, por exemplo, um cartão de plástico [B] ②, entre o revestimento do encosto do banco e a capa de cobertura da barra guia do apoio para cabeça para destravar.
- Retirar o apoio para cabeça com o botão ① totalmente pressionado. ▶



## Instalar o apoio para cabeça traseiro

- Destruar o encosto do banco traseiro e rebater um pouco para frente → Página 103.
- Posicionar o apoio para cabeça corretamente por meio de suas guias e encaixar nas guias do respectivo encosto do banco.
- Empurrar o apoio para cabeça para baixo com o botão ① pressionado.
- Rebater o encosto do banco traseiro para trás e encaixar com segurança.
- Ajustar o apoio para cabeça de acordo com a postura correta no banco → Página 41.

## Funções do banco

### Introdução ao tema

Em seguida, estão descritas as funções do banco. Sempre observar se a posição do banco está corretamente ajustada → Página 41.

### ⚠ ATENÇÃO

A utilização inadequada das funções do banco pode causar ferimentos graves.

- Antes do início da condução, adotar uma posição correta de acomodação no banco e não modificá-la durante a condução. Isto também é válido para todos os passageiros.
- Ativar e desativar a função de massagem somente com o veículo parado.
- Somente regular a função de memória com o veículo parado.
- Manter mãos, dedos, pés ou outras partes do corpo sempre longe das áreas de funcionamento e de ajuste dos bancos.

## Função de memória

📖 **Observe** ⚠ no início desse capítulo na página 111.



Fig. 92 Parte externa do banco do condutor: botões de memória.

Com os botões da memória, os ajustes para o banco do condutor e espelho retrovisor externo podem ser memorizados e novamente carregados.

Os ajustes do banco do passageiro dianteiro são salvos pelos botões de memória do lado do passageiro dianteiro.

### Botões de memória

Para cada um dos botões da memória, é possível atribuir ajustes individuais para o assento correspondente. Os ajustes para os espelhos retrovisores externos também podem ser atribuídos aos botões de memória do banco do condutor.

### Gravar os ajustes do banco do condutor e dos espelhos retrovisores externos para condução para frente

- Ligar o freio de estacionamento eletrônico.
- *Veículos com transmissão manual:* Colocar a transmissão na posição neutra.
- Ligar a ignição.
- Ajustar o banco do condutor e os espelhos retrovisores externos.
- Pressionar o botão **SET** por mais de um segundo → Fig. 92.
- Dentro de cerca de dez segundos, pressionar o botão de memória desejado. Um sinal de gongo confirma a memorização.

### Salvar os ajustes do banco do passageiro dianteiro

- Ligar a ignição.
- Ajustar o banco do passageiro dianteiro. ▶

- Pressionar o botão  por mais de um segundo → Fig. 92.
- Dentro de cerca de dez segundos, pressionar o botão de memória desejado. Um sinal de gongo confirma a memorização.

### Armazenar os ajustes do espelho retrovisor externo direito para marcha a ré

- Ligar o freio de estacionamento eletrônico.
- Colocar a transmissão na posição neutra.
- Ligar a ignição.
- Pressionar o botão de memória desejado.
- Engatar a marcha a ré.
- Ajustar o espelho retrovisor externo direito de modo que, por exemplo, a área da borda do meio-fio possa ser bem visualizada.
- A posição do espelho retrovisor ajustada é salva automaticamente e atribuída à chave do veículo com a qual o veículo foi destravado.

### Acessar os ajustes

- Com o veículo parado, a ignição desligada e a porta do veículo aberta, pressionar brevemente o botão da memória correspondente. Após cerca de dez minutos, as posições salvas *não* podem mais ser ajustadas automaticamente. Ao pressionar novamente um botão de memória, o processo automático de ajuste é interrompido.
- **OU:** com a ignição ligada ou porta do veículo fechada, manter o botão da memória pressionado até alcançar a posição salva.

O espelho retrovisor externo direito deixa a posição gravada para a marcha a ré automaticamente quando o veículo inicia a marcha à frente com no mínimo 15 km/h (10 mph) ou quando o botão rotativo é girado para o espelho retrovisor externo da posição **R** para outra posição.

### Auxílio na entrada

Dependendo da versão, ao abrir a porta do condutor, o banco do condutor se move automaticamente para uma posição que possibilita uma entrada e saída fáceis.

O banco do condutor retorna automaticamente para sua posição de origem, desde que a porta do condutor esteja fechada e a ignição, ligada.

O auxílio na entrada pode ser ligado ou desligado no sistema Infotainment <sup>1)</sup> → Página 34.

### Personalização

Por meio da personalização, é possível memorizar e recuperar os ajustes individuais do banco numa conta de usuário → Página 38.



Após o desligamento da ignição e o travamento do veículo, os ajustes do banco do condutor e dos espelhos retrovisores externos são memorizados na conta do usuário.

Os ajustes do banco do condutor e dos espelhos retrovisores externos são recuperados após o destravamento do veículo e a abertura da porta do condutor.

Ao selecionar ou trocar de conta de usuário, o banco se comporta do seguinte modo:

- *O veículo está parado ou não anda a mais de 5 km/h:* o banco se movimenta. Você pode interromper o processo antecipadamente, tocando na respectiva superfície de função no sistema Infotainment ou pressionado um botão no banco do condutor.
- *O veículo está andando a mais de 5 km/h:* o banco não se movimenta. Todas as demais configurações serão realizadas.

 Se a porta do condutor for aberta aproximadamente dez minutos depois do destravamento do veículo, não ocorrerá nenhum ajuste automático do banco do condutor e dos espelhos retrovisores externos.

 Algumas configurações podem ser salvas nas contas de usuário da personalização e, por isso, alterar-se automaticamente numa troca de conta de usuário → Página 38. 

<sup>1)</sup> Somente com a personalização ativada → Página 38.

## Descansa-braço central

📖 Observe ⚠️ no início desse capítulo na página 111.

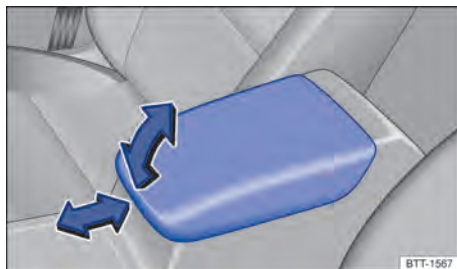

Fig. 93 Descansa-braço central dianteiro.



Fig. 94 Descansa-braço central traseiro rebatível.

### Descansa-braço central dianteiro

Para *levantar*, puxar o descanso-braço central gradativamente para cima no sentido da seta → Fig. 93.

Para *abaixar*: puxar o descanso-braço central inteiramente para cima. Em seguida, abaixar o descanso-braço central.

Para *ajustar na longitudinal*: empurrar o descanso-braço central no sentido da seta totalmente para frente → Fig. 93 ou totalmente para trás.

Dependendo da versão, pode haver um porta-objetos sob o descanso-braço central.

### Descansa-braço central traseiro

Dependendo da versão, no encosto do assento central do banco traseiro pode haver um descanso-braço central dobrável.

Para *rebatê-lo para fora*, puxar a alça no sentido da seta → Fig. 94.

Para *rebatê-lo de volta*, pressionar o descanso-braço central no sentido contrário da seta → Fig. 94 para cima no encosto do banco até o batente.

### ⚠️ ATENÇÃO

O descanso-braço central dianteiro pode restringir a liberdade de movimentos dos braços do condutor e, assim, causar acidentes e ferimentos graves.

- Manter o porta-objetos do descanso-braço central sempre fechado durante a condução.
- Nunca transportar uma pessoa ou uma criança sobre o descanso-braço central. Esta posição de acomodação incorreta pode causar ferimentos graves.

### ⚠️ ATENÇÃO

Para reduzir o risco de ferimentos durante a condução, o descanso-braço central traseiro deve estar sempre rebatido para cima.

- Se o descanso-braço central estiver rebatido para baixo, o assento central no banco traseiro nunca poderá ser usado – nem por pessoas nem por crianças. Uma posição incorreta no assento pode causar ferimentos graves. <

## Auxílio na entrada para a terceira fileira de assentos

📖 Observe ⚠️ no início desse capítulo na página 111.



Fig. 95 Segunda fileira de assentos: comandos do auxílio na entrada.

O auxílio na entrada facilita o acesso à terceira fileira de assentos. ▶

### Rebater para frente e deslocar o assento da segunda fileira de assentos

- Remover os objetos da área para os pés da segunda fileira de assentos → ⓘ.
- Puxar a alavanca de destravamento na direção da seta → Fig. 95.
- Rebater o encosto do assento para frente e deslocar o assento para frente.
- Entrar e sair com cuidado → ⚠.

### Rebater de volta o assento da segunda fileira de assentos

- Deslocar o banco traseiro totalmente para trás.
- Puxar a alavanca → Fig. 95 e rebater o encosto do banco traseiro para trás, para a posição vertical. O banco traseiro completo é rebatido para trás → ⚠.
- O banco traseiro deve estar encaixado firmemente e a marcação vermelha do trilho do banco não deve mais estar visível → ⚠.

#### ⚠ ATENÇÃO

Uma utilização desatenta ou sem supervisão do auxílio na entrada pode causar acidentes e ferimentos graves.

- Nunca utilizar o auxílio na entrada durante a condução.
- Não pensar nem danificar o cinto de segurança ao rebater os assentos traseiros de volta.
- Manter mãos, dedos e pés ou outras partes do corpo longe da área de funcionamento das dobradiças do banco e do mecanismo de travamento do banco ao rebater o encosto para frente e de volta.
- Tapetes e outros objetos podem se prender nas dobradiças do encosto do banco traseiro ou do banco traseiro. Isso pode fazer com que o encosto do banco do passageiro traseiro ou o banco traseiro não se travem com segurança ao ser rebatido de volta para a posição vertical.
- Todos os encostos do banco traseiro devem estar encaixados de maneira segura na posição vertical para garantir a proteção dos cintos de segurança nos assentos do banco traseiro. Se um assento estiver ocupado e o respectivo encosto do banco não estiver encaixado com segurança, o ocupante, juntamen-

te com o encosto do banco, será jogado para frente no caso de manobras de direção e de frenagem súbitas, bem como em acidentes.

- Uma marca vermelha no trilho do banco sinaliza um encosto não encaixado; a marcação vermelha não pode estar visível na condição de encaixado.
- Se o encosto do banco traseiro ou o banco traseiro estiver rebatido para frente ou não estiver travado de maneira segura, pessoas ou crianças não poderão ser transportadas nesses assentos.
- Ao entrar e sair, nunca apoiar-se nem se segurar no assento da segunda fileira de assentos rebatido para frente.

#### ⚠ ATENÇÃO

Se estiver instaladas cadeiras de criança em todos os assentos da segunda fileira de assentos, no caso de um acidente, a segunda fileira de assentos não pode ser rebatida para frente a partir da terceira fileira de assentos. As pessoas que forem transportadas nos assentos da terceira fileira de assentos não estarão em condições de sair do veículo de modo autônomo em caso de um acidente, nem poderão ajudar a si mesmas.

- Nunca instalar cadeiras de criança em todos os assentos da segunda fileira de assentos se na terceira fileira de assentos forem transportadas pessoas.

#### ⓘ NOTA

Antes de rebater o encosto do banco traseiro para frente e de volta, ajustar os assentos dianteiros de modo que o apoio para cabeça ou o estofamento do encosto do banco traseiro não encoste nos assentos dianteiros.

#### ⓘ NOTA

Objetos localizados na área para os pés da segunda fileira de assentos podem ser danificados ao rebater o banco traseiro para frente. Antes de rebater para frente, remover os objetos. ◀

## Função de massagem

Observe  no início desse capítulo na página 111.





**Fig. 96** Na região inferior do banco do condutor: botão da função de massagem.

Na função de massagem, o apoio lombar se movimenta e, assim, massageia a região lombar das costas.

Durante a operação, o abaulamento do apoio lombar pode ser ajustada individualmente com o respectivo interruptor → Página 41.

### Ligar ou desligar a função de massagem

Para ligar, pressionar o botão  no campo de comando do banco. Para desligar, pressionar o botão  novamente.

Após aproximadamente dez minutos, a função de massagem se desliga automaticamente.

## Luz

### Lanterna dos indicadores de direção

#### Ligar e desligar a lanterna dos indicadores de direção

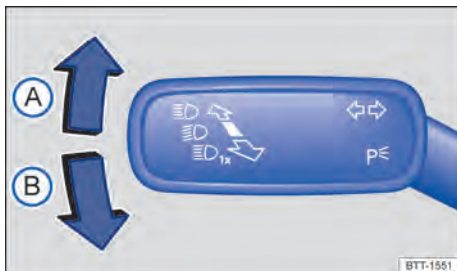

**Fig. 97** À esquerda na coluna de direção: alavanca dos indicadores de direção e do farol alto.

- Ligar a ignição.
- Trazer a alavanca dos indicadores de direção e do farol alto da posição de base para a seguinte posição:

- ◀ (A) Piscar à direita. ➔
- (B) Piscar à esquerda. ◀

- Colocar a alavanca dos indicadores de direção e do farol alto na posição de base para desligar a respectiva a lanterna dos indicadores de direção.

Se o sinal sonoro não ressoar com o indicador de direção ligado, procurar uma Concessionária Volkswagen ou uma empresa especializada e mandar verificar o veículo.

### Sinais intermitentes de conforto

Para ligar os sinais intermitentes de conforto, deslocar a alavanca para cima ou para baixo somente até o ponto de pressão e soltá-la. O pisca pisca 3 vezes.

Para finalizar os sinais intermitentes de conforto antes do tempo, movimentar a alavanca dos indicadores de direção e do farol alto imediatamente até o ponto de pressão, no sentido contrário, e soltar. ▶

Os sinais intermitentes de conforto podem ser ativados ou desativados no sistema Infotainment, no menu **Configurações do veículo** → Página 34.

### ⚠️ ATENÇÃO

A utilização inadequada ou a não utilização dos indicadores de direção, bem como esquecer de desligá-los, pode confundir outros usuários da via. Isto pode causar acidentes e ferimentos graves.

- Mudança de faixa, manobras de ultrapassagem e conversão sempre devem ser indicadas em tempo hábil por meio dos indicadores de direção.
- Desligar o indicador de direção após a conclusão da mudança de faixa, da manobra de ultrapassagem ou da conversão.

**i** As luzes de advertência funcionam também com a ignição desligada → Página 72.

**i** Algumas configurações podem ser salvas nas contas de usuário da personalização e, por isso, alterar-se automaticamente numa troca de conta de usuário → Página 38.

## Iluminação de condução

### Ligar e desligar a luz



**Fig. 98** Ao lado do volante: interruptor de luzes (uma variante).

### Ligar a luz

- Ligar a ignição.
- Girar o interruptor das luzes para a posição correspondente:

**AUTO** Controle automático das luzes: a luz de condução, dependendo da luminosidade e das condições meteorológicas é ligada ou desligada automaticamente → **⚠️**, → Página 117.

**☞☞** Luz de posição e luz de condução diurna ligadas. O símbolo no interruptor de luzes acende em verde.

**☞☞** Farol baixo ligado.

### Desligar a luz

- Desligar a ignição.
- Girar o interruptor de luzes para a posição correspondente:

**0** A luz está desligada.

**AUTO** “A função Leaving Home” (iluminação de orientação) pode ser ligada → Página 121.

**☞☞** Luz de posição ou luz de estacionamento permanente ligada → Página 120. O símbolo no interruptor de luzes acende em verde.

**☞☞** Farol baixo desligado – enquanto a chave do veículo estiver inserida na ignição ou, em veículos com Keyless Access, a porta do condutor estiver fechada, a luz de posição continua acesa.

### Farol de rodagem diurna

O farol de rodagem diurna dependente da versão pode aumentar a visibilidade de seu veículo no tráfego em estradas.

A luz de de condução diurna acende-se cada vez que a ignição for ligada, se o interruptor das luzes encontrar-se na posição **0**, **☞☞** ou **AUTO** (em caso de detecção de luminosidade).

O farol de rodagem diurna não pode ser ligado ou desligado manualmente.

### ⚠️ ATENÇÃO

Poderão ocorrer acidentes e ferimentos graves se a rua não estiver suficientemente iluminada e o veículo for visto somente com dificuldade ou não for visto pelos demais usuários da via.

- Os assistentes de iluminação servem apenas como suporte, sendo o condutor o responsável pela regulagem correta da iluminação do veículo.

- Ligar o farol baixo sempre na escuridão, neblina ou com má visibilidade.

### ⚠️ ATENÇÃO

A luz de posição ou o farol de rodagem diurna não são intensos o suficiente para iluminar a rua suficientemente e ser vista pelos demais usuários da via.

- Ligar o farol baixo sempre na escuridão, neblina ou com má visibilidade.
- As lanternas traseiras não são ligadas junto com o farol de rodagem diurna. Um veículo sem as lanternas traseiras ligadas pode não ser visto pelos demais usuários da via na escuridão, na chuva ou em más condições de visibilidade.

### ⚠️ ATENÇÃO

O comando automático das luzes ( **AUTO** ) liga e desliga o farol baixo somente com alterações da luminosidade.

- Em caso de condições meteorológicas excepcionais, por exemplo, com neblina, ligar o farol baixo manualmente.

**i** Ao engatar a marcha a ré, o farol de conversão se acende nos dois lados do veículo para iluminar melhor os arredores do veículo durante a manobra.

## Ligar e desligar farol e lanterna de neblina

Com a ignição ligada, o farol e a lanterna de neblina podem ser ligados com o interruptor das luz nas posições **AUTO**, luz de posição  $\Rightarrow$  e farol baixo  $\Rightarrow$ :

- **Ligar o farol de neblina:** puxar o interruptor das luzes para fora até a primeira ranhura. A luz de controle  $\Rightarrow$  no interruptor de luz está acesa na cor verde.
- **Ligar a lanterna de neblina**  $\Rightarrow$ : puxe o interruptor das luzes totalmente para fora. A luz de controle  $\Rightarrow$  no instrumento combinado está acesa na cor amarela.
- Para desligar as lanternas de neblina, pressionar o interruptor das luzes para dentro ou girar para a posição **0**.

**i** Se, com o comando automático das luzes ligado, **AUTO** o farol de neblina ou a lanterna de neblina for ligado, o farol baixo também será ligado independentemente da luminosidade ambiente.

**i** Em veículos com **dispositivo de reboque** instalado de fábrica: num reboque com lanterna de neblina conectado eletricamente, a lanterna de neblina do veículo se desliga automaticamente → Página 254.

## Funções das luzes

### Luz de posição

Quando o interruptor das luzes estiver na posição  $\Rightarrow$ , os dois faróis se acendem com a luz de posição, partes da lanterna traseira, a iluminação da placa de licença e os botões no console central e os botões no painel de instrumentos. Com a ignição ligada, também se acende o farol de rodagem diurna.

Se o veículo **não** for travado por fora com a ignição ligada, a luz de estacionamento permanente em ambos os lados se desligará automaticamente depois de aproximadamente dez minutos para evitar que a bateria do veículo 12 V se descarregue → Página 120.

### Comando automático das luzes **AUTO**

Quando o interruptor das luzes se encontrar na posição **AUTO** a iluminação do veículo, bem como a iluminação dos instrumentos e dos interruptores ligam e desligam automaticamente, dependendo das condições de luz. Com a luz ligada, a luz de controle no interruptor das luzes acende em amarelo.

O comando automático das luzes é simplesmente um auxílio e não pode reconhecer suficientemente todas as situações de condução.

Na versão correspondente, o momento de ligação da ligação automática das luzes pode ser configurado no sistema Infotainment, no menu **Configurações do veículo** → Página 34.

### Farol de conversão

Em conversões lentas ou em curvas muito fechadas, o farol de conversão se acende automaticamente.

## Farol direcional dinâmico (AFS)

O farol direcional dinâmico permite a iluminação ideal da pista. O farol direcional dinâmico funciona somente se o comando automático das luzes **AUTO** estiver ligado e a velocidades superiores a aproximadamente 10 km/h (6 mph).

Na versão correspondente, o farol direcional dinâmico pode ser ativado ou desativado no sistema Infotainment, no menu Configurações do veículo  
→ Página 35.

## Alertas sonoros para luz não desligada

Se a chave do veículo for retirada do cilindro da ignição e a porta do condutor for aberta, os alertas sonoros serão emitidos diante das seguintes condições:

- Com a luz de estacionamento ligada.
- Interruptor das luzes na posição .

Com a função “Coming Home” ligada, ao sair do veículo nenhum alerta sonoro soa para indicar que a luz ainda está ligada.

 Algumas configurações podem ser salvas nas contas de usuário da personalização e, por isso, alterar-se automaticamente numa troca de conta de usuário → Página 38.

- Verificar a iluminação e, se for o caso, trocar a respectiva lâmpada incandescente  
→ Página 271.
- Se a avaria persistir, procurar uma Concessionária Volkswagen ou uma empresa especializada.

## Iluminação de condução não está funcionando

Iluminação de condução não funciona parcial ou totalmente.

A luz de controle acende em amarelo.

- Verificar a iluminação e, se for o caso, trocar a respectiva lâmpada incandescente  
→ Página 271.
- Se a avaria persistir, procurar uma Concessionária Volkswagen ou uma empresa especializada.

## Sensor de chuva e de luz avariado

Com o interruptor de luz na posição **AUTO**, a iluminação do veículo não é ligada ou desligada automaticamente.

A luz de controle acende em amarelo.

- ◀ – Desligar e ligar a ignição
- Se a avaria persistir, procurar uma Concessionária Volkswagen ou uma empresa especializada.

## Farol direcional dinâmico

Quando o modo de viagem está ativado, o farol de conversão dinâmico não funciona  
→ Página 123.

Em veículos com seleção do perfil de condução, o comportamento de giro das lâmpadas pode ser influenciado por meio do perfil de condução selecionado. Por exemplo, no perfil de condução **Eco**, o farol direcional dinâmico é desativado  
→ Página 169.

No caso de uma avaria no farol direcional ocorre uma exibição no display do instrumento combinado. Procurar uma Concessionária Volkswagen ou uma empresa especializada.

## Regulagem dinâmica do farol alto

Nas seguintes situações, a regulagem dinâmica do farol alto se comporta como a regulagem *normal* do farol alto e liga e desliga o farol alto automaticamente: 

## Solução de problemas

### Luz de controle dos indicadores de direção

Se uma lanterna dos indicadores de direção do veículo queimar, a luz de controle pisca aproximadamente duas vezes mais rápido.

A luz de controle pisca em verde.

- Verificar a iluminação e, se for o caso, trocar a respectiva lâmpada incandescente  
→ Página 271.
- Se a avaria persistir, procurar uma Concessionária Volkswagen ou uma empresa especializada.

### Luz de controle dos indicadores de direção do reboque

Se uma lanterna dos indicadores de direção do reboque ou a iluminação completa do reboque falhar, a luz de controle se apaga.

A luz de controle pisca em verde.



- Quando o farol direcional dinâmico estiver desligado.
- Quando o modo viagem estiver ativado → Página 123.
- Quando, em veículos com seleção de perfil de condução, o perfil de condução **Eco** está selecionado → Página 169.

## Farol alto

### Ligar e desligar o farol alto

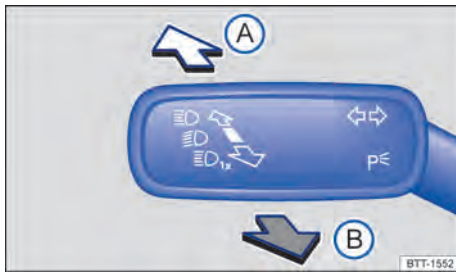

**Fig. 99** À esquerda na coluna de direção: alavanca dos indicadores de direção e do farol alto.

- Desligar e ligar o farol baixo.
- Trazer a alavanca dos indicadores de direção e do farol alto da posição central para a seguinte posição:

- (A) Farol alto ligado.
- (B) Acionar o sinal de luz ou desligar o farol alto. O *signal de luz* permanece aceso enquanto a alavanca for puxada.

Com o farol alto ou o sinal de luz, a luz de controle acende-se no instrumento combinado.

### Regulagem do farol alto

Dependendo da versão, uma regulagem dinâmica do farol alto pode estar disponível → Página 119.

#### ATENÇÃO

Uma utilização incorreta do farol alto pode causar acidentes e ferimentos graves, uma vez que o farol alto pode distrair e ofuscar os demais usuários da via.

## Regulagem do farol alto

A regulagem do farol alto realiza o ofuscamento automático quando são identificados veículos que vêm na direção contrária ou conduzindo à frente. Além disso, a regulagem do farol alto geralmente reconhece regiões iluminadas e desativa o farol alto durante a passagem, por exemplo, por vilarejos.

Dentro dos limites do sistema, o farol alto liga automaticamente dependendo das condições do ambiente e do trânsito e a partir de uma velocidade de condução acima de aproximadamente 60 km/h (37 mph) ou desliga novamente a uma velocidade de condução inferior a aproximadamente 30 km/h (18 mph) → .

Existem duas versões do sistema de regulagem do farol alto:

- Regulagem do farol alto (Light Assist). A regulagem do farol alto liga e desliga o farol alto automaticamente ao detectar outros usuários da via.
- Regulagem dinâmica do farol alto (Dynamic Light Assist) → Página 120.

Na versão correspondente, a regulagem do farol alto pode ser ativada ou desativada no sistema Infotainment, no menu Configurações do veículo → Página 34.

### Ligar a regulagem do farol alto

- Ligar a ignição e, caso necessário, girar o interruptor das luzes para a posição **AUTO**.
- Com toques, mover a alavanca dos indicadores de direção e do farol alto da posição de base para frente.

Em caso de regulagem do farol alto ligado, a luz de controle acende no display do instrumento combinado.

### Desligar a regulagem do farol alto

- Puxar a alavanca dos indicadores de direção e do farol alto para trás.
- **OU:** girar o interruptor das luzes em posição diferente de **AUTO**.
- **OU:** desligar a ignição.
- **OU:** mover a alavanca dos indicadores de direção e do farol alto para a frente para ligar o farol alto manual.

## Regulagem dinâmica do farol alto (Dynamic Light Assist)

A regulagem dinâmica do farol alto ilumina o máximo a pista e seus limites. Simultaneamente é evitado o ofuscamento do veículo que segue à frente ou do trânsito no sentido oposto. Com o auxílio de uma câmera, o sistema reconhece os demais usuários da via, bem como sua distância do próprio veículo, e cobre uma parte do farol de forma direcionada. Quando um ofuscamento de um outro usuário da via não pode ser mais evitado, o farol alto é automaticamente desligado.

### Limites do sistema

Nas seguintes condições, o farol alto deve ser desligado manualmente, para evitar que o farol alto não seja desligado ou demore para ser desligado pela regulagem do farol alto:

- Em vias mal iluminadas com placas com reflexo intenso.
- Em caso de iluminação insuficiente, por exemplo, de pedestres, ciclistas.
- Em curvas fechadas, com contrafluxo semien-coberto, em subidas ou descidas íngremes.
- Com veículos vindo em direção contrária em vias com barreira de segurança central, quando o condutor claramente puder ser ocultado pela barreira de segurança central, como, por exemplo, um condutor de caminhão.
- Com neblina, neve e chuva intensa.
- Com redemoinhos de pó e areia.
- Em caso de danos do para-brisa na área de visão da câmera.
- Se a área de visão da câmera estiver embaçada, suja ou coberta por etiquetas adesivas, neve e gelo.
- Em caso de câmera com defeito e interrupção da alimentação de corrente.

### ATENÇÃO

A oferta maior de segurança oferecida pela regulagem do farol alto não deve incentivar a assumir um risco de segurança. O sistema não pode substituir a atenção do condutor.

- Adequar pessoalmente a luz de condução e adequá-las às condições de luz, visibilidade e trânsito.
- A regulagem do farol alto possivelmente pode não identificar corretamente todas as situações de rodagem e trabalhar em determinadas situações apenas com restrições.

- Se a área de visão da câmera estiver suja, coberta ou danificada, a função da regulagem do farol alto poderá ser afetada. Isto também vale para alterações no sistema de iluminação do veículo, por exemplo, devido à instalação de farol adicional.

### NOTA

Para não influenciar a capacidade de funcionamento do sistema, os seguintes pontos devem ser observados:

- Limpar a área de visão da câmera com frequência e mantê-la sem neve e sem gelo.
- Não cobrir a área de visão da câmera.
- Verificar com frequência a existência de danos no para-brisa na área de visão da câmera.

 Objetos que emitem luz na área de influência da câmera, por exemplo, dispositivos de navegação móveis, podem limitar o funcionamento da regulagem dinâmica do farol alto. ◀

## Luz de estacionamento

### Ligar e desligar a luz de estacionamento

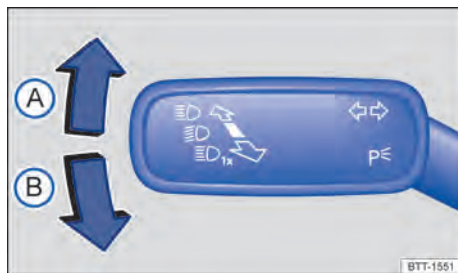

Fig. 100 À esquerda na coluna de direção: alavanca dos indicadores de direção e do farol alto.

### Luz de estacionamento unilateral

Com a luz de estacionamento ligada, o farol com luz de posição e setores parciais da lanterna traseira se acendem no respectivo lado do veículo.

- Desligar a ignição.
- Trazer a alavanca dos indicadores de direção e do farol alto da posição central para a seguinte posição: ▶

- A Luz de estacionamento ligada à direita.
- B Luz de estacionamento ligada à esquerda.

– Colocar a alavanca dos indicadores de direção e do farol alto na posição de base para desligar a luz de estacionamento.

A luz de estacionamento pode ser ativada apenas com a ignição desligada e se a alavanca dos indicadores de direção e do farol alto se encontrar na posição central antes do acionamento.

### Luz de estacionamento permanente em ambos os lados

Com a luz de estacionamento permanente ligada em ambos os lados, as luzes de posição em ambos os faróis se acendem, assim como áreas parciais da lanterna traseira:

- Com a ignição ligada, girar o interruptor de luz para a posição  $\Rightarrow$  «.
- Desligar a ignição.
- Travar o veículo por fora.

### Desligamento automático da luz de posição e de estacionamento

Se a luz de posição e a luz de estacionamento estiver ligada, a bateria do veículo 12 V se descarrega. Para possibilitar a partida do motor, a luz de posição e de estacionamento é desligada automaticamente quando o estado de carga da bateria do veículo 12 V for tão baixa que uma nova partida do veículo é arriscada. O desligamento se realiza depois do período de duração da iluminação da luz de posição e de estacionamento de duas horas.

Um desligamento automático não ocorre se a capacidade da bateria não for suficiente para duas horas de luz de posição e de estacionamento. Neste caso, a luz de posição e de estacionamento ficará acesa até a completa descarga da bateria do veículo 12 V. Então uma nova partida do motor não será mais possível  $\rightarrow$  .

### ATENÇÃO

Poderão ocorrer acidentes e ferimentos graves, se o veículo não for estacionado com a iluminação suficiente e, por isso, o veículo for visto somente com dificuldade ou não for visto por outros condutores.

- Parar o veículo sempre de modo seguro e com iluminação suficiente e observar as determinações legais específicas dos países.

- Se a iluminação do veículo for necessária durante várias horas, ligar a luz de estacionamento da direita ou da esquerda, conforme possível. O tempo de iluminação da luz de estacionamento de um lado é, normalmente, o dobro do tempo da luz de estacionamento permanente dos dois lados.

### “Função Coming Home” e “Leaving Home” (Iluminação de orientação)

As funções “Coming Home” e “Leaving Home” iluminam-se durante a entrada e saída do ambiente imediato do veículo em caso de escuridão.

A função “Coming Home” é ligada automaticamente. A função “Leaving Home”, por sua vez, controla automaticamente um sensor de chuva e de luz.

A duração do tempo de iluminação temporizada pode ser configurado no sistema Infotainment, no menu Configurações do veículo e a função, ativada ou desativada  $\rightarrow$  Página 34.

#### “Ligar a função “Coming home”

- Desligar a ignição.
- Acionar o sinal de luz por aproximadamente um segundo.

A iluminação “Coming home” é ligada ao abrir a porta do condutor. O tempo da iluminação temporizada se inicia com o fechamento da última porta do veículo ou da tampa do compartimento de bagagem.

#### Desligar a função “Coming home”



- Automaticamente após decurso do tempo da iluminação temporizada configurada.
- **OU:** automaticamente se após aproximadamente 30 segundos depois de ela ter sido ligada, uma porta do veículo ou a tampa do compartimento de bagagem permanecer aberta.
- **OU:** girar o interruptor das luzes para a posição 0.
- **OU:** ligar a ignição.

#### Ligar a função “Leaving home”

- Destravar o veículo quando o interruptor das luzes encontrar-se na posição **AUTO** e o sensor de chuva e de luz detectar escuridão.

## Desligar a função "Leaving home"

- Automaticamente após decurso do tempo da iluminação temporizada.
- **OU:** travar o veículo.
- **OU:** girar o interruptor das luzes para a posição 0.
- **OU:** ligar a ignição.

 Algumas configurações podem ser salvas nas contas de usuário da personalização e, por isso, alterar-se automaticamente numa troca de conta de usuário → Página 38. 

## Farol

### Regulagem de alcance do farol



**Fig. 101** Ao lado do volante: regulador da regulagem de alcance do farol ①.

Com a regulagem de alcance do farol, o feixe de luz do farol baixo pode ser ajustado para as condições de carga do veículo. Com isso, o condutor tem as melhores condições possíveis de visibilidade e o contrafluxo não é ofuscado → .

Dependendo da versão, o alcance do farol pode ser regulado com o regulador → Fig. 101 ou no sistema Infotainment, no menu **Configurações do veículo** → Página 34.

### Regulagem manual do alcance do farol

Configuração com o regulador correção no sistema Infotainment:

- Pressionar o botão ou a superfície de função **MENU**.
- Tocar nas superfícies de função **Veículo** **Veículo**,  para abrir o menu **Configurações do veículo**.

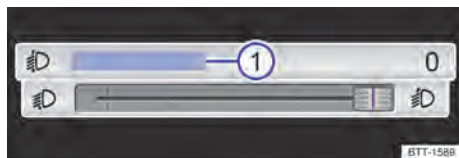

**Fig. 102** Sistema Infotainment: controle deslizante para regulagem de alcance do farol.

- Tocar na superfície de função **Luz** para abrir o menu **Ajustes das luzes**.
- Tocar na superfície de função **Regulagem de alcance do farol** → Fig. 102 ①.
- Mover o regulador correção para a posição necessária (no exemplo, estado de carregamento do veículo).

Configuração com o regulador correção no painel de instrumentos:

- Girar o regulador correção Fig. 101 ① para a posição necessária (no exemplo, estado de carregamento do veículo). 

Valor de ajuste no sistema Infotainment	Valor de regulação com o regulador <sup>a)</sup>	Valor de regulação com o regulador <sup>a)</sup> em chassi esportivo	
0	—	—	Bancos dianteiros ocupados e compartimento de bagagem vazio.
2	1	1	Todos os assentos ocupados e compartimento de bagagem vazio.
3		1,5	Todos os assentos ocupados e compartimento de bagagem totalmente carregado. Condução com reboque com carga de apoio reduzida → Página 254.
5	2,5		
4		2	Somente o banco do condutor ocupado e o compartimento de bagagem totalmente carregado. Condução com reboque com carga de apoio máxima → Página 254.
6	3		

<sup>a)</sup> Em caso de cargas do veículo divergentes, também são possíveis posições intermediárias do regulador.

### Regulagem dinâmica do alcance do farol

Em veículos com regulagem de alcance do farol dinâmica, não é realizada a regulagem manual. O alcance do farol dianteiro se adapta automaticamente às condições de carga do veículo ao ligar o farol dianteiro → ▲.

#### ▲ ATENÇÃO

A presença de objetos pesados no veículo pode fazer com que o farol ofusque a visibilidade e distraia os demais usuários da via. Isto pode causar acidentes e ferimentos graves.

- Ajustar o feixe de luz sempre às condições de carga do veículo de modo que os demais usuários da via não sejam ofuscados.

#### ▲ ATENÇÃO

Uma queima ou um funcionamento incorreto da regulagem dinâmica do alcance do farol pode levar a que o farol ofusque e distraia os demais usuários da via. Isto pode causar acidentes e ferimentos graves.

- Mandar verificar a regulagem do alcance do farol imediatamente numa Concessionária Volkswagen ou numa empresa especializada. ◀

### Mudar a posição do farol (modo viagem)

Em conduções em países com sentido de rodagem contrário ao do país de origem, o farol baixo assimétrico pode ofuscar os veículos que rodam em sentido contrário. Por isso, é preciso mudar a posição do farol em viagens para países com sentido de rodagem contrário.

Em veículos com regulagem dinâmica do alcance do farol, a direção do farol pode ser ajustada no sistema Infotainment, no menu **Configurações do veículo** → Página 34.

Quando o modo viagem estiver ativado, o funcionamento do farol direcional dinâmico e da regulagem dinâmica do farol alto estará desativado. O farol alto somente será ligado e desligado automaticamente.

- ◻ O modo viagem somente pode ser utilizado por um período breve. Dirigir-se a uma empresa especializada para uma conversão permanente. Para isso, a Volkswagen recomenda as Concessionárias Volkswagen. ◀



## Iluminação interna

### Iluminação dos instrumentos e dos interruptores

A luminosidade da iluminação dos instrumentos e interruptores, bem como a luminosidade de fundo do head-up display → Página 18 podem ser reguladas no sistema Infotainment, no menu [Configurações do veículo](#) → Página 34.

A luminosidade ajustada é adequada automaticamente com a mudança da luminosidade ambiente no veículo.

Quando o interruptor das luzes se encontrar na posição **AUTO**, um sensor liga e desliga automaticamente o farol baixo, inclusive a iluminação dos instrumentos e dos interruptores, de acordo com a luminosidade do ambiente.

 Com a luz desligada e a ignição ligada, a iluminação dos instrumentos (ponteiros e escalas) é ligada. Com a diminuição da luminosidade ambiente, a iluminação das escalas é automaticamente reduzida e, se necessário, desligada por completo. Esta função deve lembrar o condutor a ligar o farol baixo, por exemplo, ao passar por túneis. 



### Iluminação ambiente

Dependendo da versão iluminação ambiente, a iluminação indireta proporciona iluminação indireta em várias áreas do interior do veículo.

Adicionalmente, a área para os pés e, se for o caso, a cortina do teto de vidro podem ser iluminados.

A luminosidade da iluminação do ambiente pode ser configurada no sistema Infotainment, no menu [Configurações do veículo](#) → Página 34.

 A lanterna de leitura se apaga ao travar o veículo ou alguns minutos depois que a chave do veículo for retirada do cilindro da ignição. Isto impede que a bateria do veículo 12 V se descarregue.

 Algumas configurações podem ser salvas nas contas de usuário da personalização e, por isso, alterar-se automaticamente numa troca de conta de usuário → Página 38. 

### Lanternas internas e de leitura, iluminação ambiente

Pressionar o respectivo botão:

 REAR Ligar ou desligar a iluminação interna traseira.

 As lanternas internas se acendem automaticamente ao destravar o veículo, ao abrir uma porta ou ao retirar a chave do veículo do cilindro da ignição.

 Ligar ou desligar a lanterna de leitura.

### Lanterna do porta-luvas e do compartimento de bagagem

Ao abrir e fechar o porta-luvas ou a tampa do compartimento de bagagem, uma lanterna se liga ou se desliga automaticamente.

# Visão

## Limpadores dos vidros

### Alavanca dos limpadores do para-brisa

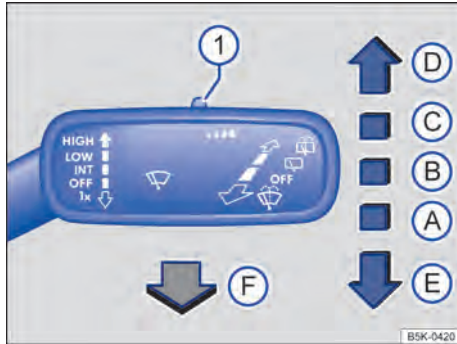

Fig. 103 À direita da coluna de direção: comandar os limpadores do para-brisa.

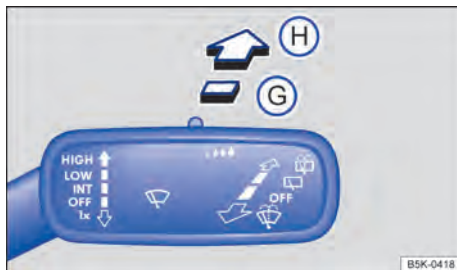

Fig. 104 À direita da coluna de direção: comandar o limpador do vidro traseiro.

Os limpadores do para-brisa funcionam somente com a ignição ligada e a tampa do compartimento do motor e tampa do compartimento de bagagem fechadas.

Mover a alavanca dos limpadores do para-brisa para a posição desejada → ①:

- ① **OFF** Limpadores dos vidros desligados.
- ② **INT** Temporizador dos limpadores do para-brisa ou operação do sensor de chuva e foto-sensor. O temporizador dos limpadores do para-brisa funciona de acordo com a velocidade de condução. Quanto mais rápido o veículo, mais frequente é a limpeza dos limpadores dos vidros.

- ③ **LOW** Limpeza lenta.
- ④ **HIGH** Limpeza rápida.
- ⑤ 1x Movimento único dos limpadores do para-brisa – limpeza breve. Manter a alavanca pressionada para baixo por um tempo mais longo para limpar mais rapidamente.
- ⑥ Sistema de limpeza e lavagem automático para limpeza do para-brisa com a alavanca puxada. O Climatronic alterna durante aproximadamente 30 segundos para o modo de recirculação de ar para evitar odores da água dos lavadores dos vidros no interior do veículo.
- ⑦ ... Ajustar o interruptor para níveis de intervalo (veículos sem sensor de chuva e de luz) ou a sensibilidade do sensor de chuva e de luz.
- ⑧ Temporizador dos limpadores para o vidro traseiro. Os limpadores dos vidros limpam aproximadamente a cada 6 segundos.
- ⑨ Sistema de limpeza e de lavagem automática para limpeza do vidro traseiro com a alavanca pressionada.

### ⚠ ATENÇÃO

A água dos lavadores dos vidros sem anticongelante suficiente pode congelar sobre o vidro e limitar a visibilidade.

- Utilizar os lavadores dos vidros somente com anticongelante suficiente em temperaturas de inverno.
- Nunca utilizar os lavadores do para-brisa em temperaturas de inverno enquanto o para-brisa não tiver sido aquecido com o sistema de ventilação ou de aquecimento do para-brisa. Caso contrário, o aditivo anticongelante pode congelar sobre o para-brisa e reduzir a visibilidade.

### ⚠ ATENÇÃO

Palhetas dos limpadores dos vidros gastas ou sujas reduzem a visibilidade e aumentam o risco de acidentes e de ferimentos graves.

- Substituir as palhetas dos limpadores dos vidros sempre que estiverem danificadas ou gastas e não limparem mais o vidro de forma satisfatória → Página 269.

## ❗ NOTA

Verificar o seguinte antes de iniciar a condução e antes de ligar a ignição para evitar danos no vidro da porta, bem como nas palhetas dos limpadores dos vidros e no motor dos limpadores dos vidros:

- A alavanca dos limpadores dos vidros se encontra na posição de base.
- Gelo e neve foram removidos dos limpadores do para-brisa e do vidro da porta.
- As palhetas dos limpadores do para-brisa congeladas foram cuidadosamente soltas do vidro. Para isso, a Volkswagen recomenda um spray anticongelante.

## ❗ NOTA

Não ligar os limpadores dos vidros com o vidro seco. A limpeza do vidro seco pelas palhetas dos limpadores do para-brisa pode danificar o vidro.

**i** Com o veículo parado, o estágio do limpador de para-brisa ligado alterna temporariamente para o estágio imediatamente anterior.

**i** Algumas configurações podem ser salvas nas contas de usuário da personalização e, por isso, alterar-se automaticamente numa troca de conta de usuário → Página 38.

**i** Quando o veículo é parado com tempo frio, a posição de serviço dos limpadores do para-brisa pode ser útil para poder soltar mais facilmente a palhetas dos limpadores dos vidros → Página 269.

mento ocorre apenas nos bicos, mas não nas mangueiras que levam a água dos lavadores dos vidros.

## Lavadores do farol

O lavador do farol limpa os vidros do farol e funciona somente com a iluminação do farol ligada.

Após ligar a ignição, o farol é lavado ao acionar os lavadores do para-brisa pela primeira vez e a cada dez acionamentos do sistema de limpeza e de lavagem automático. Sujeiras difíceis de remover, por exemplo, restos de insetos, devem ser removidas dos vidros dos faróis em intervalos regulares.

Para garantir o funcionamento dos lavadores do farol também no inverno, remover a neve das coberturas dos lavadores do farol no para-choque antes da utilização. Se necessário, remover o gelo usando um spray anticongelante. ◀

## Sensor de chuva e de luz

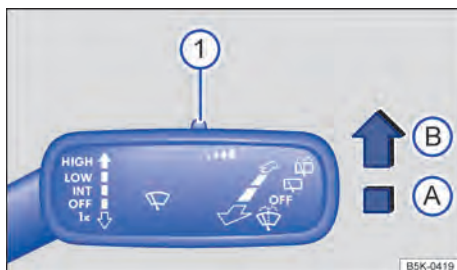

Fig. 105 À direita da coluna de direção: alavanca dos limpadores dos vidros.

O sensor de chuva e de luz ativado controla automaticamente os intervalos dos limpadores dos vidros de acordo com a intensidade da chuva.

## Ativar e desativar o sensor de chuva e de luz

Pressionar a alavanca para a posição desejada → Fig. 105:

- Posição (A): sensor de chuva e de luz desativado.
- Posição (B): sensor de chuva e de luz ativado, limpeza automática se necessário.

A lavagem automática pode ser ativada e desativada no sistema Infotainment, no menu [\[Configurações do veículo\]](#) → Página 34. ▶

## Função dos limpadores dos vidros

### Operação automática do limpador do vidro traseiro

O limpador do vidro traseiro se liga automaticamente se os limpadores do para-brisa estiverem ligados e a marcha a ré for engatada. A ligação automática em marcha a ré pode ser ativada e desativada no sistema Infotainment, no menu [\[Configurações do veículo\]](#) → Página 34.

### Bicos dos lavadores do para-brisa aquecíveis

O desembaçamento degela os bicos dos lavadores dos vidros. A potência de aquecimento é regulada automaticamente ao ligar a ignição, dependendo da temperatura ambiente. O aqueci-



Quando a lavagem automática é desativada no sistema Infotainment, o intervalo de tempo é ajustado em níveis fixos.

### Regular a sensibilidade do sensor de chuva e de luz

A sensibilidade do sensor de chuva e de luz pode ser ajustada manualmente com o interruptor na alavanca dos limpadores dos vidros → Fig. 105 ① → ⚠.

- Regular o interruptor para a direita: alta sensibilidade.
- Regular o interruptor para a esquerda: baixa sensibilidade.

#### ⚠ ATENÇÃO

O sensor de chuva e de luz não pode reconhecer suficientemente qualquer chuva e ativar os limpadores dos vidros.

- Se necessário, ligar manualmente os limpadores dos vidros quando a água interferir na visibilidade dos vidros.

 Algumas configurações podem ser salvas nas contas de usuário da personalização e, por isso, alterar-se automaticamente numa troca de conta de usuário → Página 38.

## Solução de problemas

### Nível da água dos lavadores dos vidros muito baixo

A luz de controle acende em amarelo.

- Completar o reservatório de água dos lavadores do para-brisa assim que possível → Página 299.

### Sensor de chuva e de luz avariado

Os limpadores de vidro não são automaticamente ligados ao chover na operação do sensor de chuva e fotossensor.

A luz de controle acende em amarelo.

- Desligar e ligar a ignição.
- Se a avaria persistir, procurar uma Concessionária Volkswagen ou uma empresa especializada.

### Limpadores dos vidros avariados

Os limpadores de vidros não funcionam.

A luz de controle acende em amarelo.

- Desligar e ligar a ignição.
- Se a avaria persistir, procurar uma Concessionária Volkswagen ou uma empresa especializada.

### Comportamento de acionamento alterado do sensor de chuva e de luz

Possíveis causas de avarias e interpretações errôneas na área da superfície sensível do sensor de chuva e luz → Página 6 são, entre outros:

- **Palhetas dos limpadores dos vidros danificadas:** uma película de água ou listras de limpeza devido às palhetas dos limpadores dos vidros danificadas podem prolongar a duração da ligação, reduzir os intervalos de limpeza ou provocar a limpeza contínua.
- **Insetos:** a presença de insetos no para-brisa pode ocasionar o acionamento da limpeza.
- **Estrias de sal:** no inverno, estrias de sal no vidro podem provocar uma relimpeza extremamente longa até o vidro estar quase seco.
- **Sujeira:** poeira seca, cera, revestimentos do vidro (efeito lótus), resíduos de detergentes (sistema de lavagem) podem tornar o sensor de chuva e de luz menos sensível ou, posteriormente, mais lento ou até mesmo sem reação. Limpar periodicamente a superfície sensível do sensor de chuva e luz e verificar danos nas palhetas dos limpadores do para-brisa → Página 347.
- **Fissura no vidro:** um impacto de uma pedra aciona um ciclo de limpeza com o sensor de chuva e de luz ligado. Depois disso, o sensor de chuva e de luz reconhece a diminuição das superfícies sensíveis e adequa-se a ela. De acordo com a dimensão do impacto da pedra, o comportamento do acionamento do sensor de chuva e de luz pode se alterar.

Para a remoção de ceras e de resíduos de polimento, recomenda-se o uso de um produto de limpeza de vidro com álcool.

 Caso haja um obstáculo no vidro, os limpadores dos vidros tentarão remover este obstáculo. Se o obstáculo continuar bloqueando os limpadores do para-brisa, os limpadores do para-brisa pararão. Remover o obstáculo e ligar os limpadores do para-brisa novamente.

# Espelhos retrovisores

## Introdução ao tema

Através dos espelhos retrovisores externos e do espelho retrovisor interno, o condutor pode observar o trânsito que o segue e ajustar o comportamento de condução próprio em relação ao trânsito que o segue.

Para a segurança de condução, é importante que o condutor ajuste corretamente os espelhos retrovisores externos e o interno antes do início da condução → .

Pela visualização através dos espelhos retrovisores externos e do espelho retrovisor interno não pode ser visto todo o campo de condução lateral e traseiro. Estas áreas não visíveis são denominadas ângulo cego. No ângulo cego, pode-se encontrar os demais usuários da via e objetos.

## ATENÇÃO

Ajustar os espelhos retrovisores externos e o espelho retrovisor interno durante a condução pode distrair o condutor. Isto pode causar acidentes e ferimentos graves.

- Ajustar os espelhos retrovisores externos e o espelho retrovisor interno somente com o veículo parado.
- Ao estacionar, mudar de faixa e em manobras de ultrapassagem e de conversão, observar sempre os arredores do veículo, já que demais usuários da via e objetos também podem se encontrar no ângulo cego.
- Atentar sempre para que os espelhos retrovisores estejam ajustados corretamente e que a visibilidade traseira não seja limitada devido ao gelo, à neve, ao embaçamento ou por outros objetos.

## ATENÇÃO

A avaliação imprecisa da distância dos veículos vindos de trás pode causar acidentes e ferimentos graves.

- As superfícies abauladas dos espelhos retrovisores (convexas ou esféricas) aumentam o campo de visão e fazem os objetos parecerem menores e mais distantes.

- O uso de superfícies abauladas dos espelhos retrovisores para a avaliação das distâncias de veículos vindos de trás na mudança de faixa de rodagem é impreciso e pode causar acidentes e ferimentos graves.
- Sempre que possível, usar o espelho retrovisor interno para determinar a distância dos veículos vindos de trás ou a distância de outros objetos.
- Garantir que o campo de visão traseiro seja suficiente.

## ATENÇÃO

Os espelhos retrovisores antifuscentes automáticos contêm um fluido eletrolítico que pode vazar caso o vidro do espelho seja quebrado.

- O fluido eletrolítico vazado pode irritar a pele, os olhos e os órgãos do sistema respiratório, sobretudo em pessoas com asma ou enfermidades semelhantes. Garantir a entrada imediata de ar fresco suficiente e sair do veículo ou, caso isso não seja possível, abrir todos os vidros e portas.
- Em caso de contato do fluido eletrolítico com os olhos ou com a pele, lavar imediatamente com água em abundância por pelo menos 15 minutos e procurar um médico.
- Em caso de contato do fluido eletrolítico com calçados e roupas, lavar imediatamente com água em abundância por pelo menos 15 minutos. Limpar cuidadosamente os calçados e as roupas antes de reutilizá-los.
- Em caso de ingestão do fluido eletrolítico, enxaguar imediatamente a boca com água em abundância por pelo menos 15 minutos. Não induzir o vômito caso isso não tenha sido prescrito por um médico. Procurar ajuda médica imediatamente.

## NOTA

Em espelhos retrovisores antifuscentes automáticos, o fluido eletrolítico pode vazar de um vidro do espelho quebrado. Este fluido danifica as superfícies plásticas. Remover o fluido o mais rápido possível, por exemplo, com uma esponja úmida.

## Espelho retrovisor interno

Observe  e  no início desse capítulo na página 128.



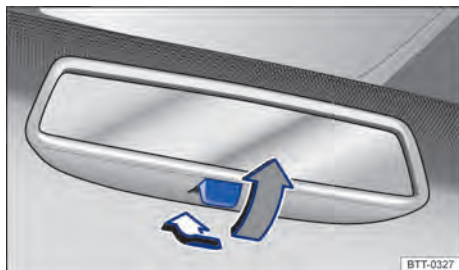

**Fig. 106** No para-brisa: espelho retrovisor interno com antiofuscante automático.



**Fig. 107** No para-brisa: espelho retrovisor interno com antiofuscante manual.

### Espelho retrovisor interno com antiofuscante automático

Com a ignição ligada, os sensores medem a incidência traseira → Fig. 106  e dianteira de luz .

Dependendo dos valores medidos, o espelho interno tem efeito ofuscante automaticamente.

Quando a incidência de luz sobre os sensores é comprometida ou interrompida, por exemplo, por uma cortina de proteção solar ou objetos pendurados, o espelho retrovisor interno com antiofuscante automático não funciona ou não funciona sem falhas. Do mesmo modo, aparelhos de navegação móveis no para-brisa e próximo ao espelho retrovisor interno com antiofuscante automático podem influenciar os sensores → .

Em algumas situações, o antiofuscamento automático é desativado, por exemplo, quando a marcha a ré é engatada.

### Espelho retrovisor interno com antiofuscante manual

- Posição de base: a alavanca na borda inferior do espelho retrovisor aponta para o para-brisa.
- Para evitar o ofuscamento, puxar a alavanca para trás → Fig. 107.

### ATENÇÃO

O display iluminado de um aparelho de navegação móvel pode comprometer o funcionamento do espelho retrovisor interno com antiofuscante automático, causando acidentes e ferimentos graves.

- Falhas de funcionamento do antiofuscante automático podem impedir que o espelho retrovisor interno possa ser utilizado para determinar a distância exata do veículo que segue atrás ou a distância de outros objetos.

## Espelhos retrovisores externos

📖 Observe ⚠️ e ⓘ no início desse capítulo na página 128.



Fig. 108 Na porta do condutor: botão rotativo dos espelhos retrovisores externos.

A seguir, serão descritas as funções dos espelhos retrovisores externos para veículos com direção à esquerda. A posição **L** corresponde ao espelho retrovisor externo no lado do condutor, e a posição **R** corresponde ao espelho retrovisor externo no lado do passageiro dianteiro. Em veículos com direção à direita, o procedimento é inverso.

- Ligar a ignição.
- Girar o botão rotativo na porta do condutor para o símbolo → Fig. 108 desejado.
- Oscilar o botão rotativo na direção da seta para frente, para trás, para direita ou para esquerda para ajustar o espelho retrovisor externo.

 Rebatem os espelhos retrovisores externos para dentro eletricamente → ⚠️.

 Ligar o desembaçador dos espelhos retrovisores externos. O aquecimento do espelho retrovisor externo aquece apenas em temperaturas ambiente abaixo de +20 °C (+68 °F) e no início na potência máxima. Após cerca de dois minutos o aquecimento passa a ser em função da temperatura ambiente.

**L** Ajustar o espelho retrovisor externo esquerdo.

**R** Ajustar o espelho retrovisor direito.

**O** Posição zero. O espelho retrovisor externo não pode ser regulado e todas as funções estão desligadas.

### Ativar as funções do espelho retrovisor externo

As seguintes funções dos espelhos retrovisores precisam ser ativadas uma vez no sistema Infotainment, no menu [\(Configurações do veículo\)](#) → Página 34:

- No menu exibido, ativar o função correspondente do espelho retrovisor externo.

### Ajuste sincronizado dos espelhos retrovisores

Ao regular o espelho retrovisor externo esquerdo, a regulagem sincronizada dos espelhos regula simultaneamente também o espelho retrovisor externo direito.

- Girar o botão rotativo para a posição **L**.
- Ajustar o espelho retrovisor externo esquerdo. O espelho retrovisor externo direito é ajustado simultaneamente (de modo sincronizado).
- As configurações do espelho retrovisor externo direito: oscilar o botão rotativo na posição **R** e regular o espelho retrovisor externo direito.

### Rebater para dentro os espelhos retrovisores externos durante o estacionamento

Se o veículo for travado ou destravado por fora, os espelhos retrovisores externos rebatem automaticamente para dentro ou para fora. Para isto, o botão rotativo deve estar na posição , **L**, **R** ou **O**.

Quando o botão rotativo dos espelhos retrovisores externos elétricos se encontra na posição , os espelhos retrovisores externos permanecem rebatidos para dentro.

### Salvar e acessar a regulagem do espelho retrovisor externo do passageiro dianteiro na marcha a ré

- Selecionar uma chave do veículo válida em que o ajuste deve ser atribuído.
- Destruvar o veículo com essa chave do veículo.
- Ligar o freio de estacionamento eletrônico.
- Ligar a ignição.
- Colocar a transmissão na posição neutra.
- Engatar a marcha a ré.
- Ajustar o espelho retrovisor externo direito de modo que, por exemplo, a área da borda do meio-fio possa ser bem visualizada.

A posição do espelho ajustada é automaticamente salva e atribuída à chave do veículo. ▶

### Acessar a regulagem do espelho retrovisor externo do passageiro dianteiro na marcha a ré:

- Girar o botão rotativo para os espelhos retrovisores externos para a posição **R**.
- Com a ignição ligada, engatar a marcha a ré. O espelho retrovisor externo direito assume a posição salva.

A posição salva do espelho retrovisor externo direito para a marcha a ré é desconsiderada quando se conduz para frente com velocidade superior a aproximadamente 15 km/h (9 mph) ou quando o botão rotativo for girado da posição **R**

para outra posição.

### ⚠ ATENÇÃO

O rebatimento desatento para dentro ou para fora dos espelhos retrovisores externos pode causar ferimentos.

- Rebater os espelhos retrovisores externos para dentro ou para fora somente quando não houver obstáculos em sua área de funcionamento.
- Atentar sempre para que nenhum dedo seja preso entre o espelho retrovisor externo e a base do espelho quando o espelho retrovisor externo se mover.

### 📌 NOTA

- Num sistema de lavagem, rebater sempre os espelhos retrovisores externos para dentro.
- Não rebater de maneira mecânica manualmente os espelhos retrovisores externos elétricos para dentro ou para fora, pois isso pode danificar o acionamento elétrico.

🌿 Manter o desembaçador dos espelhos retrovisores externos ligado somente durante o tempo necessário. Caso contrário, haverá um consumo desnecessário de combustível.

📌 Em caso de avaria, os espelhos retrovisores externos elétricos podem ser ajustados manualmente por meio de pressão na borda da superfície do espelho.

📌 Algumas configurações podem ser salvas nas contas de usuário da personalização e, por isso, alterar-se automaticamente numa troca de conta de usuário → Página 38.

## Proteção solar

### Para-sol

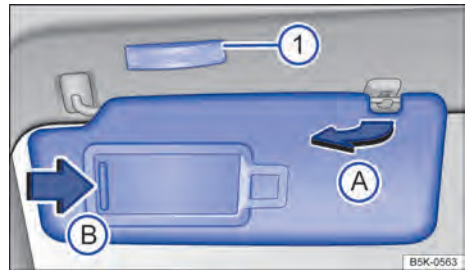

Fig. 109 No revestimento do teto dianteiro: para-sol.

### Possibilidades de ajuste dos para-sóis para o condutor e para o passageiro dianteiro:

- Rebater na direção do para-brisa.
- Retirar do suporte e virar na direção das portas → Fig. 109 **A**.

### Espelho de cortesia iluminado

No para-sol rebatido para baixo encontra-se um espelho de cortesia atrás de uma cobertura. Ao abrir a cobertura → Fig. 109 **B**, uma lanterna → Fig. 109 **1** se acende.

### ⚠ ATENÇÃO

Para-sóis rebatidos e cortinas de proteção solar abertas podem reduzir a visibilidade.

- Reconduzir sempre os para-sóis e as cortinas de proteção solar de volta aos suportes quando eles não forem mais necessários.

📌 A lanterna acima do para-sol se apaga automaticamente após alguns minutos sob determinadas condições. Isto impede que a bateria do veículo 12 V se descarregue.

## Cortina de proteção solar no teto de vidro

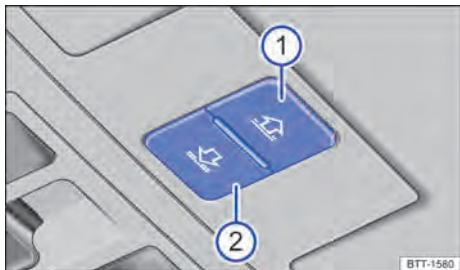

**Fig. 110** No revestimento do teto: botões de comando da cortina de proteção solar.

A cortina de proteção solar elétrica funciona com a ignição ligada.

Se o teto de vidro estiver totalmente levantado, a cortina de proteção solar será levada automaticamente a uma posição de ventilação. A cortina de proteção solar permanece na posição de ventilação mesmo após o fechamento do teto de vidro.

### Abriu e fechar a cortina de proteção solar

Os botões → Fig. 110 ① e ② possuem dois níveis. No primeiro nível, a cortina de proteção solar pode ser totalmente ou parcialmente aberta ou fechada.

No segundo nível, a cortina de proteção solar vai automaticamente, após um rápido acionamento do botão, para a respectiva posição final. Pressionando novamente o botão o curso automático é parado.

- *Abriu a cortina de proteção solar:* pressionar o botão ① até o primeiro nível. Curso automático: pressionar brevemente o botão ① até o segundo nível.
- *Fechar a cortina de proteção solar:* pressionar o botão ② até o primeiro nível. Curso automático: pressionar brevemente o botão ② até o segundo nível.
- *Parar o curso automático do procedimento de abertura ou fechamento:* pressionar novamente o botão ① ou ②.

Após se desligar a ignição, o protetor solar ainda pode ser aberto ou fechado por alguns minutos, enquanto a porta do condutor ou do passageiro dianteiro não for aberta.

### Limitador de força da cortina de proteção solar

O limitador de força pode minimizar o perigo de ferimentos por esmagamento ao se fechar a cortina de proteção solar → ⚠. Se a cortina de proteção solar sofrer interferências no fechamento por dificuldade de movimentação ou por um obstáculo, o teto de vidro ou a cortina de proteção solar se abre imediatamente.

- Verificar por que a cortina de proteção solar não se fechou.
- Tentar fechar a cortina de proteção solar novamente.
- Se a cortina de proteção solar ainda não puder ser fechada por dificuldade de movimentação ou por um obstáculo, esta se abre imediatamente. Após a abertura, a cortina de proteção solar pode ser fechada sem limitador de força, dentro de um breve intervalo de tempo.
- Se continuar não sendo possível fechar a cortina de proteção solar, fechar a cortina de proteção solar sem limitador de força.

### Fechar a cortina de proteção solar sem limitador de força

- Aproximadamente cinco segundos após a ativação do limitador de força, pressionar o botão → Fig. 110 ② até que a cortina de proteção solar esteja totalmente fechada.
- **Agora a cortina de proteção solar fecha sem o limitador de força!**
- Se continuar não sendo possível fechar a cortina de proteção solar, procurar uma Concessionária Volkswagen ou uma empresa especializada.

### ⚠ ATENÇÃO

O fechamento da cortina de proteção solar sem limitador de força pode causar ferimentos graves.

- Fechar sempre a cortina de proteção solar com atenção.
- Ninguém deve permanecer na área de funcionamento da cortina de proteção solar, principalmente se o fechamento for realizado sem limitador de força.
- O limitador de força não evita que os dedos e outras partes do corpo sejam pressionados contra o quadro do teto e, assim, sofram ferimentos.

 Com o teto de vidro aberto, a cortina de proteção solar elétrica pode ser fechada somente até o canto dianteiro do teto de vidro.

## Aquecimento e ar-condicionado

### Aquecimento, ventilação, refrigeração

#### Introdução ao tema

#### Os seguintes equipamentos podem estar instalados no veículo

O **sistema de ventilação e aquecimento** aquece e ventila o interior do veículo. O sistema de ventilação e aquecimento não resfria.

O **ar-condicionado manual** ou **Climatronic** aquece, resfria e desumidifica o ar. Ele trabalha com o máximo de eficiência se os vidros e o teto de vidro estiverem fechados. No caso de acúmulo de calor no interior do veículo, ventilar pode acelerar o processo de refrigeração.

#### Indicação de funções ligadas

LEDs acesos nos reguladores e nos botões indicam uma função ligada.

#### Refrigerar o porta-luvas

Com o ar-condicionado ligado e o difusor de ar aberto no porta-luvas, pode ser conduzido ar refrigerado ao porta-luvas.

#### ATENÇÃO

A má condição de visibilidade nos vidros aumenta o risco de colisões e acidentes que podem causar ferimentos graves.

- Manter os vidros livres de gelo, neve e embaçamento para ter uma boa visibilidade.
- Para isso, ligar o aquecimento, o ar-condicionado e o aquecimento do vidro-traseiro, para que os vidros não embacem.
- Só arrancar com o veículo quando os vidros estiverem desobstruídos.
- Utilizar o modo de recirculação de ar somente por um curto intervalo de tempo. Do contrário, os vidros podem embaçar muito rápido e limitar de modo muito intenso as condições de visibilidade.
- Desligar o modo de recirculação de ar quando ele não for mais necessário.

## ⚠️ ATENÇÃO

O ar viciado pode ocasionar cansaço rápido e falta de concentração do condutor, o que pode causar colisões, acidentes e ferimentos graves.

- Nunca deixar o ventilador desligado por muito tempo nem nunca deixar o modo de recirculação de ar ligado por muito tempo, uma vez que o ar fresco não atinge o interior do veículo.

## 📌 NOTA

Alimentos, medicamentos ou outros objetos sensíveis ao calor ou frio podem ser danificados ou inutilizados através do fluxo de ar de saída.

- Não colocar alimentos, medicamentos ou outros objetos sensíveis à temperatura na frente dos difusores de ar.

## 📌 NOTA

Se o ar-condicionado não funcionar, desligue o ar-condicionado imediatamente e permita que sejam verificados por uma empresa especializada. Desse modo, evitam-se danos subsequentes.

 Algumas configurações podem ser salvas nas contas de usuário da personalização e se alteram quando uma conta de usuário é trocada → Página 38. ◀

## Comandar o ar-condicionado

📖 Observe ⚠️ e 📌 no início desse capítulo na página 133.



Fig. 111 Na parte superior do console central: comandos do ar-condicionado manual.



Fig. 112 Na parte superior do console central: comandos do Climatronic.

Algumas funções e botões, bem como comandos dos bancos traseiros, dependem da versão e do tipo do equipamento instalado.

### MENU – Configurações de climatização no sistema Infotainment

- Pressionar o botão **MENU** no painel de comando do ar-condicionado, para acessar as configurações de climatização do Climatronic no sistema Infotainment. ▶



A área superior da tela mostra as configurações atuais da climatização.

Os estados operacionais ar-condicionado são representados por cores no sistema Infotainment:

- Azul: resfriar
- Vermelho: aquecer.

Submenu das configurações gerais

- Tocar na superfície de função  para regular o modo de recirculação de ar.

Submenu de configurações de climatização

- tocar na superfície de função  para ligar ou desligar o modo de refrigeração, a distribuição de ar e o ventilador através do sistema Infotainment.



Submenu de configurações prévias

- Tocar na superfície de função  **Configurações prévias** para regular o modo automático, a máxima potência de refrigeração, a função de descongelamento e a operação manual do sistema de refrigeração por meio do sistema Infotainment.



Perfis do ar-condicionado

- Tocar na superfície de função  para regular a intensidade do ventilador no modo automático.

### Desligar

- Pressionar o botão  na linha de controle do ar-condicionado.
- **OU:** girar o interruptor rotativo central no sentido anti-horário até o batente.
- **OU:** tocar na superfície de função  no sistema Infotainment.



### SYNC – Aceitar regulagens de temperatura

- Pressionar o botão  no painel de comando do ar-condicionado para aceitar as regulagens de temperatura do lado do condutor para o lado do passageiro dianteiro.
- **OU:** tocar na superfície de função  nas configurações de climatização no sistema Infotainment.

### Air Care – Climatronic com filtro antialérgico

O filtro anti-alérgico do Air Care Climatronic pode reduzir a penetração de poluentes e até mesmo alérgenos.



Quando o Air Care está ligado, o modo de recirculação de ar do ar-condicionado é maximizado na proporção permitida pelo risco de embaçamento dos vidros, em função da umidade no interior do veículo e a temperatura externa. O modo de recirculação de ar é automaticamente ajustado e contém uma adaptação contínua que previne a fadiga dos ocupantes do veículo.

- Pressionar o botão  na linha de controle do ar-condicionado.
- Tocar na superfície de função .
- Tocar brevemente na superfície de função , para ligar ou desligar a função Air Care.

### AUTO – Modo automático



O modo automático garante temperaturas constantes no interior do veículo. A temperatura do ar, o volume de ar e a distribuição de ar são regulados automaticamente. O funcionamento automático se desliga quando a ventilação é alterada manualmente.

### A/C – Modo de refrigeração

- Pressionar o botão  no painel de comando do ar-condicionado para ligar e desligar o modo de refrigeração.
- **OU:** tocar na superfície de função  nas configurações de climatização.



No modo de refrigeração, o ar é desumidificado.

### maxA/C – Potência máxima de refrigeração

- *Ar-condicionado manual:* Girar o regulador esquerdo para a posição maxA/C → [Fig. 111](#).
- *Climatronic:* pressionar o botão  → [Fig. 112](#).
- **OU:** tocar na superfície de função  nas configurações de climatização no sistema Infotainment.



O modo de circulação de ar é ligado automaticamente e a distribuição de ar do Climatronic é colocada automaticamente na posição .

### | – Temperatura



- *Ar-condicionado manual:* girar o regulador esquerdo → [Fig. 111](#).
- *Climatronic:* girar o regulador externo para ajustar as temperaturas para o lado do condutor e do passageiro dianteiro → [Fig. 112](#).
- *Painel de comando do ar-condicionado atrás:* pressionar os botões  e  para regular a temperatura.

Os displays acima dos reguladores rotativos externos do Climatronic indicam as temperaturas ajustadas.

Regular a temperatura para a fila traseira de bancos através do sistema Infotainment:

- Abrir as configurações de climatização no sistema Infotainment.
- Tocar na superfície de função para a fila traseira dos bancos.
- Tocar nas superfícies de função  e  para regular a temperatura.

#### – Aquecimento do banco

- Pressionar os botões  ou  para ligar e desligar o aquecimento dos bancos → Página 138.

#### REST – Aquecimento residual

Com o motor quente e a ignição desligada, o aquecimento residual é utilizado para manter o interior do veículo quente. A função é desligada depois de 30 minutos ou em caso de baixo nível de carga da bateria do veículo 12 V.



#### – Ventilador

- Girar o regulador rotativo central.

No modo automático do Climatronic, não é exibido nenhum nível do ventilador no regulador rotativo.

#### – Modo de recirculação de ar

No modo de recirculação de ar, não chega ar externo ao interior do veículo → Página 137.

- Pressionar o botão  na linha de controle do ar-condicionado.
- **OU:** tocar na superfície de função  nas configurações de climatização no sistema Infotainment.

#### Distribuição de ar

 – Distribuição de ar para a parte superior do corpo com o difusor de ar do painel de instrumentos.

 – Distribuição de ar para a área para os pés.



 – Distribuição de ar para a parte superior do corpo e para a área para os pés.

 – Distribuição de ar para o para-brisa e para a área para os pés.

 – Distribuição de ar para o para-brisa.

#### MAX – Função de descongelamento



A função de descongelamento libera o para-brisa de gelo e embaçamento.

- *Ar-condicionado manual:* girar o regulador direito para a posição  → Fig. 111.
- *Climatronic:* pressionar o botão  → Fig. 112.

*Ar-condicionado manual:* na função de desembaçamento, o modo de recirculação do ar é desligado, e o compressor do ar-condicionado do sistema de refrigeração é ligado para retirar a umidade do ar. Com a função de desembaçamento ligada, o modo de recirculação do ar não pode ser ligado e o compressor do ar-condicionado não pode ser desligado.

*Climatronic:* O ar é desumidificado e o ventilador ajustado para um nível mais alto.

#### – Desembaçador do vidro traseiro

- Pressionar o botão  para ligar e desligar o aquecimento dos vidros traseiros com o motor funcionando.
- **OU:** tocar na superfície de função  nas configurações de climatização no sistema Infotainment.

O desembaçador do vidro traseiro desliga-se no máximo após 10 minutos.

#### Regulagens recomendadas do sistema de ventilação e aquecimento ou do ar-condicionado manual

- Desligar o modo de recirculação de ar.
- Regular o ventilador no nível **1** ou **2**.
- Colocar o regulador de temperatura na posição do meio.
- Abrir e alinhar todos os difusores de ar no painel de instrumentos.
- Girar o regulador da distribuição de ar para a posição desejada.
- *Ar-condicionado manual:* pressionar o botão  no painel de comando do ar-condicionado, para ligar o sistema de refrigeração.

#### Regulagens recomendadas do Climatronic

- Pressionar o botão .
- Regular a temperatura para +22 °C (+72 °F).
- Abrir e alinhar os difusores de ar no painel de instrumentos.

## ❗ NOTA



Para evitar danos ao desembalador do vidro traseiro, não deve ser colado nenhum adesivo por dentro, sobre os filamentos.

## Modo de recirculação de ar

📖 **Observe** ⚠️ e ⓘ no início desse capítulo na página 133.



No modo de recirculação de ar, o ar externo não chega ao interior do veículo.

### Modo de recirculação de ar manual

- Pressionar o botão  no painel de comando do ar-condicionado, para ligar ou desligar o modo de recirculação de ar manual.
- **OU:** tocar na superfície de função  nas configurações de climatização no sistema Infotainment.



### Modo de recirculação de ar automático do Climatronic

No modo de recirculação de ar automático, o ar fresco penetra no interior do veículo. Se o sistema reconhecer uma concentração elevada de poluentes no ar externo, o modo de recirculação de ar se liga automaticamente. Assim que o teor de poluentes estiver novamente no nível normal, o modo de recirculação de ar se desliga. O sistema não reconhece odores desagradáveis.

- Abrir as configurações de climatização no sistema Infotainment.
- Tocar na superfície de função .
- Tocar na superfície de função  **recirculação de ar automática**.

### Quando o modo de recirculação de ar é desligado?

O modo de recirculação do ar é desligado nas seguintes situações → ⚠️:

- Quando o botão  é pressionado no painel de comando do ar-condicionado.
- **OU:** ao tocar na superfície de função  nas configurações de climatização no sistema Infotainment.

ⓘ Se a superfície de função  no sistema Infotainment estiver ativada, o painel de comando do ar-condicionado não pode ser operado.

- Quando o regulador da distribuição de ar do ar-condicionado manual é girado para a posição .
- Quando um sensor detecta que os vidros do veículo podem embaçar.

## ⚠️ ATENÇÃO

O ar viciado pode ocasionar cansaço rápido e falta de concentração do condutor, o que pode causar colisões, acidentes e ferimentos graves.

- Nunca deixar o modo de recirculação do ar ligado por muito tempo, uma vez que o ar fresco não atinge o interior do veículo.
- Se o sistema de refrigeração estiver desligado, os vidros podem embaçar-se muito rapidamente no modo de recirculação de ar, o que limita muito as condições de visibilidade.
- Desligar o modo de recirculação de ar quando ele não for mais necessário.

## ❗ NOTA

Em veículos com ar-condicionado, não fumar quando o modo de recirculação de ar estiver ligado. A fumaça pode se depositar no evaporador do sistema de refrigeração, bem como no filtro de poeira e pólen com carvão ativado, e ocasionar odores incômodos e duradouros.

ⓘ *Climatronic:* com a marcha a ré engatada e enquanto o sistema de limpeza e de lavagem automático estiver em funcionamento, o modo de recirculação de ar se liga para evitar a penetração de odores no interior do veículo.

ⓘ A temperaturas externas muito altas, é recomendado selecionar o modo de recirculação de ar manual por um tempo curto para resfriar o interior do veículo mais rapidamente.

## Aquecimento do banco

📖 **Observe** ⚠️ e ⓘ no início desse capítulo na página 133.

As superfícies dos bancos e dos encostos podem ser aquecidas eletricamente com o motor em funcionamento.

### Operar o aquecimento do banco

- Pressionar o botão ou no painel de comando para ligar o aquecimento do banco com o nível de aquecimento máximo.
- Pressionar repetidamente o botão ou até que o nível desejado esteja regulado.
- Para desligar o aquecimento do banco, pressionar repetidamente o botão ou até que nenhum LED esteja mais aceso.

Se a ignição for ligada novamente dentro de aproximadamente dez minutos, o último nível de aquecimento regulado para o banco do condutor é automaticamente ativado.

### Quando o aquecimento do banco não deve ser ligado?

Diante de uma das seguintes condições, não ligar o aquecimento do banco:

- O banco não está ocupado.
- O banco está coberto com uma capa protetora.
- Há uma cadeira de criança instalada sobre o banco.
- A superfície do banco está úmida ou molhada.
- A temperatura no interior do veículo ou a temperatura externa é superior a +25 °C (77 °F).

## ⚠️ ATENÇÃO

Pessoas que não tenham nenhuma percepção ou que tenham percepção reduzida de dores ou de temperatura em razão do consumo de medicamentos, de paralisias ou por conta de doenças crônicas (por exemplo, diabetes) podem sofrer queimaduras nas costas, nas nádegas e nas pernas com a utilização do aquecimento do banco. Essas queimaduras podem demandar um longo período de cura ou não ser curadas totalmente. Consultar um médico para se informar sobre o próprio estado de saúde.

- Pessoas com percepção reduzida de dores ou de temperatura nunca devem usar o aquecimento dos bancos.

## ⚠️ ATENÇÃO

Enchascar o estofamento pode causar falha nas funções do aquecimento do banco e aumentar o risco de queimaduras.

- Atentar para que a superfície do banco esteja seca antes de usar o aquecimento do banco.
- Não se sentar com roupa úmida ou molhada no banco.
- Não colocar peças de roupa e objetos úmidos ou molhados sobre o banco.
- Não derramar líquidos sobre o banco.

## ⓘ NOTA

- Para não danificar os elementos de aquecimento dos bancos, não se ajoelhar nos bancos nem sobrecarregar a superfície e os encostos dos bancos em pontos isolados.
- Líquidos, objetos pontiagudos e materiais isolantes, por exemplo, uma capa protetora ou uma cadeira de criança, podem danificar o aquecimento do banco.
- Em caso de formação de odores, o aquecimento do banco deve ser desligado imediatamente e verificado por uma Concessionária Volkswagen.

Para economizar combustível, desligar o aquecimento do banco o mais breve possível. ◀

## Solução de problemas

📖 **Observe** ⚠️ e ⓘ no início desse capítulo na página 133.

### O sistema de refrigeração não pode ser ligado ou funciona apenas de forma limitada

O sistema de refrigeração funciona apenas com o motor funcionando e em temperaturas ambientes acima de +3 °C (+38 °F).

Com o motor muito quente, o sistema de refrigeração é desligado.

- Ligar o ventilador.
- Verificar o fusível do ar-condicionado  
→ Página 282. ▶

- Trocar o filtro de poeira e pólen → Página 341.
- Se a avaria persistir, procurar uma Concessionária Volkswagen ou uma empresa especializada.



### O aquecimento não pode ser ligado ou funciona apenas de forma limitada

O aquecimento e a função de descongelamento funcionam melhor se o motor está quente.

- Se a avaria persistir, procurar uma Concessionária Volkswagen ou uma empresa especializada.

### Os vidros estão embaçados

Os vidros embaçam se estiverem mais frios que a temperatura ambiente e o ar estiver muito úmido. O ar frio pode admitir menos umidade que o ar quente, por isto os vidros embaçam com muita frequência nas estações frias.

- Liberar a entrada de ar havendo gelo, neve ou folhas, para melhorar a potência de aquecimento e de refrigeração → Página 345.
- Manter a fenda de ar da área traseira do compartimento de bagagem livre para que o ar possa circular da frente para trás, pelo veículo.
- Pressionar o botão  ou ajustar o regulador na posição  para ligar a função de desembaçamento → .

### A unidade de temperatura está desregulada

- Comutar as unidades de temperatura para todos os indicadores de temperatura no veículo pelo sistema Infotainment → Página 34.
- Comutar unidades de temperatura para todos os indicadores de temperatura no veículo no menu do instrumento combinado → Página 18.

### Água sob o veículo

Se a umidade do ar externo e a temperatura ambiente estiverem altas, poderá pingar **água condensada** do evaporador do sistema de refrigeração e formar uma poça d'água sob o veículo. Isto é normal e não um sinal de vazamento!

#### ATENÇÃO

Más condições de visibilidade em todos os vidros aumentam o risco de colisões e acidentes que podem causar ferimentos graves.

- Para ter boas condições de visibilidade para o exterior, assegurar sempre que todos os vidros estejam sem gelo, neve e embaçamento.

- A potência de aquecimento máxima possível e o descongelamento rápido dos vidros podem ser atingidos somente se o motor funcionar. Partir somente se houver boas condições de visibilidade.
- Assegurar sempre que o ar-condicionado e o desembaçador do vidro traseiro estejam sendo usados corretamente para ter boas condições de visibilidade.

# Condução

## Orientações para condução

### Introdução ao tema

#### ATENÇÃO

Conduzir sob influência de álcool, drogas, medicamentos e entorpecentes pode causar acidentes graves e ferimentos fatais.

- Álcool, drogas, medicamentos e entorpecentes podem diminuir consideravelmente o grau de percepção, os tempos de reação e a segurança de condução, podendo causar a perda de controle do veículo.

#### ATENÇÃO

Uma aceleração rápida pode ocasionar a perda de tração e derrapagens, especialmente em ruas escorregadias. Isto pode ocasionar a perda de controle do veículo, acidentes e ferimentos graves. Observar que as rodas de tração podem girar em falso e o veículo pode escorregar com o ASR desligado, especialmente se a rua estiver escorregadia.

- Adequar sempre a forma de condução ao fluxo do trânsito.
- Usar o kick-down ou a aceleração rápida somente quando as condições de visibilidade, do clima, da pista e do trânsito permitirem.
- Ligar o ASR após a aceleração.
- Somente utilizar o programa Launch-Control se as condições da pista e do trânsito permitirem.

## Pedais

Observe  no início desse capítulo na página 140.

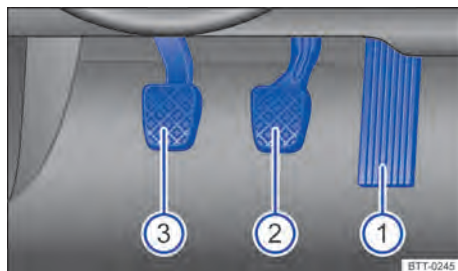

Fig. 113 Na área para os pés: pedais em veículos com transmissão manual.

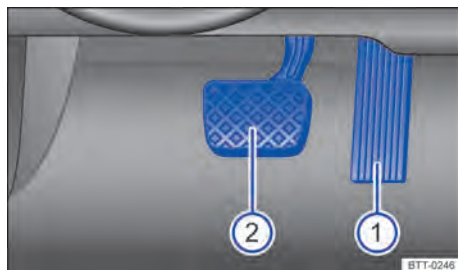

Fig. 114 Na área para os pés: pedais em veículos com transmissão automática.

Legenda para Fig. 113 e Fig. 114:

- ① Pedal do acelerador.
- ② Pedal do freio.
- ③ Pedal da embreagem.

O comando e a liberdade de movimento de todos os pedais nunca devem ser limitados por objetos ou tapetes para os pés.

Utilizar somente tapetes que deixem a área dos pedais livre e que estejam fixados com segurança na área para os pés, evitando que deslizem.

#### ATENÇÃO

Objetos na área para os pés do condutor podem impedir o livre acionamento dos pedais. Isto pode ocasionar a perda de controle do veículo e aumentar o risco de ferimentos graves.

- Atentar para que todos os pedais possam ser acionados sem impedimentos.

- Fixar os tapetes sempre com segurança na área para os pés.
- Nunca colocar tapetes para os pés ou outros revestimentos de assoalho sobre o tapete para os pés instalado.
- Atentar para que nenhum objeto possa alcançar a área para os pés do condutor durante a condução.
- Com o veículo estacionado, remover objetos existentes na área para os pés.

### NOTA

O acionamento dos pedais deve estar desimpedido o tempo todo. Desta forma, em caso de falha de um circuito do freio, por exemplo, é necessária uma distância de frenagem maior para parar o veículo. Nesse caso, pisar no pedal do freio mais fundo e forte que o usual.

## Recomendação de marcha

Observe  no início desse capítulo na página 140.

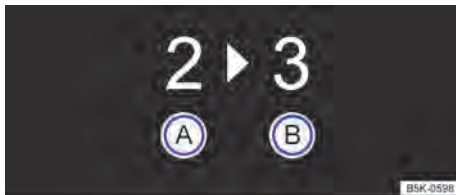

Fig. 115 No display do instrumento combinado: recomendação de marcha.

Legenda para Fig. 115:

- (A) Marcha atual engatada.
- (B) Marcha recomendada para o engate.

Dependendo do equipamento do veículo, durante a condução pode ser exibida no display do instrumento combinado uma recomendação para seleção de uma marcha que economize mais combustível.

Veículos com transmissão de dupla embreagem DSG:a alavanca seletora deve estar adicionalmente na posição Tiptronic → Página 161.

Se a marcha ideal estiver selecionada não é recomendada nenhuma marcha. É exibida a marcha atual engatada.

## Informações para “limpeza” do filtro de partículas

O controle do motor reconhece um filtro de partículas entupido e auxilia, por meio de uma recomendação de marcha específica, na regeneração do filtro de partículas. Isso pode exigir, excepcionalmente, uma condução com a rotação do motor mais elevada → Página 266.

### ! CUIDADO

A recomendação de marcha é um meio meramente auxiliar e não pode substituir a atenção do condutor.

- A responsabilidade pela escolha da marcha certa na respectiva situação de condução é do condutor, por exemplo, em ultrapassagens, na condução com reboque → Página 254 ou na condução por montanhas.

 Uma marcha ideal selecionada ajuda a economizar combustível.

 A exibição da recomendação de marcha apaga em veículos com transmissão manual ao pisar no pedal da embreagem ou ao sair da posição Tiptronic em veículos com transmissão de dupla embreagem DSG®.

## Estilo de condução econômico

Observe  no início desse capítulo na página 140.

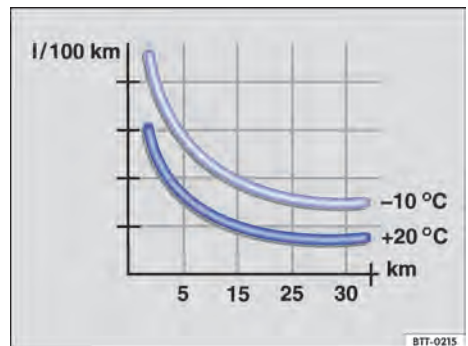

Fig. 116 Consumo de combustível em l/100 km em duas temperaturas ambiente diferentes.

Com a forma de condução correta é possível reduzir o consumo de combustível, os danos ao meio ambiente e o desgaste do motor, dos freios e dos pneus. Abaixo estão algumas dicas para ajudar a aliviar o meio ambiente e seu bolso.

### **Conduzir preventivamente**

Uma forma de condução não uniforme aumenta o consumo de combustível. Se o tráfego for observado com atenção, é possível evitar aceleração e frenagem frequentes. Manter uma distância suficiente do veículo à frente ajuda a conduzir preventivamente.

Utilizar o sistema regulador de velocidade quando for possível → Página 183.

Permitir que o veículo rode com a marcha engatada para poder utilizar o efeito de frenagem do motor, por exemplo, ao aproximar-se de um semáforo.

### **Usar roda-livre**

*Veículos com transmissão de dupla embreagem DSG:* caso, com a alavanca seletora na posição **D/S**, nem o pedal do acelerador nem o pedal do freio forem acionados, o veículo rola ("desliza") praticamente sem consumir energia.

Com a função modo roda-livre com o motor desligado, o motor não somente é desembreado, mas também desligado.

Conduzir com transmissão de dupla embreagem DSG® → Página 162.

### **Engatar com economia de energia**

Aumentar a marcha antecipadamente com uma rotação de motor de 2000 rpm economiza energia. Não esticar as marchas e evitar altas rotações.

*Veículos com transmissão manual:* imediatamente após a partida, trocar da primeira para a segunda marcha. Mudar rapidamente para as próximas marchas.

*Veículos com transmissão de dupla embreagem DSG:* Acelerar lentamente e evitar "kick-down".

Recomendação de marcha → Página 141.

Perfil de condução Eco → Página 169.

### **Evitar aceleração total**

Nunca utilizar totalmente a velocidade máxima do veículo. Em caso de velocidade excessivamente alta, a resistência do ar aumenta e, com isso, a força necessária para movimentar o veículo, por exemplo, a 130 km/h ao conduzir em rodovias.

### **Reduzir a marcha lenta**

Arrancar imediatamente com baixa rotação. Em caso de um tempo de parada mais longo, por exemplo, em congestionamento ou passagem de nível, desligar o motor em vez de passar para a marcha lenta.

Em veículos com sistema Start-Stop ativado, o motor se desliga automaticamente em manobras de parada e em fases de estacionamento do veículo → Página 155.

### **Abastecer moderadamente**

Um tanque de combustível completamente cheio aumenta o peso do veículo. Um tanque cheio pela metade ou três-quartos é suficiente, especialmente para percursos no tráfego urbano.

### **Evitar trechos curtos**

Um motor frio consome muito combustível. A temperatura de serviço ideal é alcançada apenas após serem percorridos alguns quilômetros. Em caso de temperatura ambiente muito baixa, por exemplo, no inverno, o consumo é acima da média → Fig. 116. Planejar as conduções de maneira econômica e unir trajetos curtos.

### **Fazer manutenção com frequência**

A manutenção periódica é premissa para uma condução econômica e aumenta o tempo de vida útil do veículo.

### **Observar a pressão dos pneus**

Uma pressão dos pneus muito baixa não só promove o desgaste, mas também aumenta a resistência à rotação do pneu e, portanto, o consumo. Utilizar pneu com resistência à rotação otimizada.

Adequar a pressão dos pneus à carga. Observar as indicações na etiqueta de pressão dos pneus → Página 318.

Indicador de controle dos pneus ou sistema de controle de pressão dos pneus → Página 313. ▶



### Utilizar óleo de motor de funcionamento suave

Óleos de motor totalmente sintéticos com baixa viscosidade diminuem a resistência de fricção no motor e se espalham melhor e mais rapidamente, especialmente na partida a frio do motor.

### Remover carga desnecessária

Se, antes da condução, o compartimento de bagagem for arrumado, por exemplo, retirando caixas vazias ou cadeiras de criança desnecessárias, o consumo pode ser reduzido.

Para manter a menor resistência do ar do veículo possível, após o uso remover os anexos e acoplamentos, como suporte de esqui, suporte de bicicletas e bagageiro de teto.

### Economizar eletricidade

O gerador, que é impulsionado pelo motor, gera eletricidade para os consumidores de conforto, como ar-condicionado, aquecedor de vidro ou ventilação. Economizar eletricidade é fácil, por exemplo:



- Com altas temperaturas externas, ventilar o veículo antes do início da condução e conduzir um trecho curto com os vidros abertos. Somente depois disso, ligar o ar-condicionado.
- Desligar os consumidores de conforto se suas finalidades tiverem sido cumpridas.

### ATENÇÃO

Adequar a velocidade e a distância de segurança em relação aos veículos à frente sempre de acordo com as condições de visibilidade, do clima, da pista e do trânsito.

 Buscar informações sobre outras possibilidades de preservar o meio ambiente. Think Blue. é a marca internacional da Volkswagen para a sustentabilidade e compatibilidade ambiental.

 Sua Concessionária Volkswagen oferece mais informações sobre a manutenção correta e peças de reposição que são particularmente eficientes energeticamente, por exemplo, novos pneus.

 Em veículos equipados com um gerenciamento dos cilindros ativo (ACT®), em situações de condução com pouca demanda de potência, os cilindros automáticos do motor podem ser desativados. Durante o status desligado não é injetado combustível no respectivo cilindro e, com isso, o consumo de combustível é reduzido de maneira geral. 

📖 Observe  no início desse capítulo na página 140.

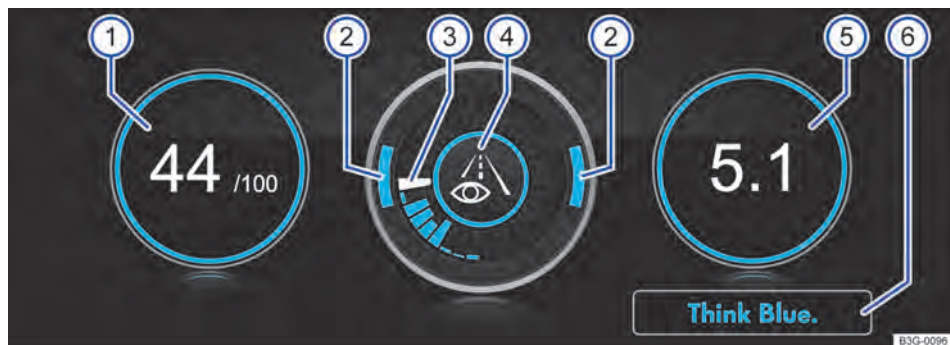

Fig. 117 No sistema Infotainment: Think Blue. Trainer.

O Think Blue. Trainer. analisa e visualiza sua forma de condução e lhe ajuda a conduzir de modo mais econômico.

Legenda para Fig. 117:

① “Blue Score”:

Quanto maior for o valor exibido numa escala de 0 até 100, mais eficiente é a forma de condução. Uma borda azul simboliza uma forma de condução eficiente e constante. No caso de uma forma de condução ineficiente, a borda tem a cor cinza.

Tocar na informação para abrir a estatística dos últimos 30 minutos de condução **desde a partida**.

② Acelerações e frenagens:

Em caso de uma velocidade constante, os dois arcos circulares encontram-se na área central. Se o veículo for acelerado ou desacelerado, os arcos circulares se deslocam para baixo ou para cima.

③ Indicação do curso:

A eficiência do comportamento de direção é indicado através dos blocos azuis. As barras brancas salva a aproximadamente cada cinco segundos uma barra azul.

Quanto maior for o bloco, mais eficiente foi a forma de condução.

④ Dicas de condução:

 conduzir mais preventivamente.

 4 recomendação de marcha.

 Ajustar a velocidade.

**eco** Forma de condução econômica.

⑤ Consumo:

O consumo médio de combustível **Desde a partida** é exibido em l/100 km. Uma borda azul simboliza uma forma de condução eficiente e constante. No caso de uma forma de condução ineficiente, a borda tem a cor cinza.

Tocar na informação para abrir a estatística dos últimos 30 minutos de condução **desde a partida**.

⑥ Dicas para economizar energia:

Tocar na superfície de função **Think Blue.** para abrir dicas adicionais.

### Acessar o Think Blue. Trainer.

– Dependendo da versão, pressionar o botão ou a superfície de função **MENU** no sistema Infotainment.

– Tocar na superfície de função **Veículo**, **Seleção**, **Think Blue. Trainer.** - tocar. ▶

## ⚠️ ATENÇÃO

A distração do condutor pode causar acidentes e ferimentos. O comando do sistema Infotainment pode distrair dos acontecimentos do trânsito.

## Informações sobre os freios

📖 Observe ⚠️ no início desse capítulo na página 140.

**Pastilhas de freio novas** ainda não possuem o efeito de frenagem total durante os primeiros 200 km até 300 km e precisam ser “amaciadas” → ⚠️. Entretanto, a força de frenagem um pouco reduzida pode ser compensada com uma pressão mais forte sobre o pedal do freio. **No período de amaciamento, a distância de frenagem é maior em frenagens totais ou frenagens de emergência** se comparado a pastilhas de freio amaciadas. Durante o período de amaciamento devem ser evitadas frenagens totais e situações que resultem em altas solicitações dos freios, por exemplo, conduzir muito próximo ao veículo da frente.

O **desgaste das pastilhas de freio** depende muito das condições de utilização e da forma de condução. Em caso de se conduzir com frequência no tráfego urbano e em trechos curtos ou com uma forma de condução esportiva, é necessário que a espessura das pastilhas de freio seja verificada por uma Concessionária Volkswagen periodicamente.

Na condução com **freios molhados**, por exemplo, após travessias de trechos alagados ou sob chuva intensa ou após uma lavagem do veículo, o efeito de frenagem pode ocorrer com retardo devido a discos de freio úmidos ou congelados no inverno. Os freios devem ser “secos por frenagem” o mais rápido possível por meio de frenagens cuidadosas a uma velocidade mais alta. Atentar para que, nesse caso, veículos vindos por trás e os demais usuários da via não sejam colocados em perigo → ⚠️.

Uma **camada de sal sobre os discos de freio e sobre as pastilhas de freio** retarda o efeito de frenagem e aumenta a distância de frenagem. Se não tiverem ocorrido frenagens em ruas com camadas de sal por um período prolongado, será necessário raspar a camada de sal por meio de frenagens cautelosas → ⚠️.

- Conduzir sempre de forma atenta e responsável.

**Corrosão** nos discos de freio e **sujeira** nas pastilhas de freio são favorecidas por períodos longos de parada, baixa performance e baixa demanda. Em caso de nenhuma ou de baixa demanda das pastilhas de freio ou havendo corrosão, a Volkswagen recomenda limpar os discos de freio e as pastilhas de freio por meio de diversas frenagens intensas a partir de velocidades mais altas. Atentar para que, nesse caso, veículos vindos por trás e os demais usuários da via não sejam colocados em perigo → ⚠️.

### Servofreio

O servofreio funciona somente com o motor em funcionamento e amplifica a pressão do pedal que o condutor exerce sobre o pedal do freio.

Se o servofreio não funcionar ou se o veículo for rebocado, o pedal do freio deverá ser pisado com mais força, pois a distância de frenagem aumentará em razão da falta de assistência à força de frenagem → ⚠️.

## ⚠️ ATENÇÃO

A condução com pastilhas de freio gastas ou um sistema de freio avariado pode causar acidentes e ferimentos graves.

- Se a luz de advertência  se acender de modo isolado ou junto com uma mensagem de texto no display do instrumento combinado, procurar imediatamente uma empresa especializada para que as pastilhas de freio sejam verificadas e as pastilhas gastas sejam trocadas.

## ⚠️ ATENÇÃO

Pastilhas de freio novas não têm inicialmente o efeito de frenagem ideal.

- Pastilhas de freio novas ainda não possuem o efeito de frenagem total até 300 km e precisam ser “ajustadas”. Nesse caso, o efeito de frenagem reduzido pode ser equilibrado aplicando-se mais pressão sobre o pedal do freio.

- Para reduzir o risco de acidentes, ferimentos graves e a perda de controle do veículo, deve-se conduzir de forma especialmente cuidadosa com pastilhas de freio novas.
- Durante o período de amaciamento das pastilhas de freio novas, nunca se aproximar demais de outros veículos ou gerar situações de condução que resultem numa solicitação elevada do freio.

### ATENÇÃO

Freios superaquecidos reduzem o efeito de frenagem e aumentam muito a distância de frenagem.

- Na condução em declives ocorre uma grande solicitação dos freios, que se aquecem muito rápido.
- Antes de percorrer um trecho mais longo com declives acentuados, diminuir a velocidade e mudar para uma marcha mais baixa (na transmissão manual ou no modo Tiptronic da transmissão de dupla embreagem DSG). Assim, é possível aproveitar o efeito de frenagem do motor por completo e o freio é aliviado.
- Spoilers dianteiros que não sejam de série ou que estejam avariados podem prejudicar a alimentação de ar dos freios e ocasionar o superaquecimento dos freios.

### ATENÇÃO

Freios molhados e freios cobertos de gelo ou de sal demoram mais para frear e aumentam a distância de frenagem.

- Experimentar o freio com testes cautelosos.
- Secar sempre os freios por meio de algumas frenagens cautelosas e mantê-los livres de gelo e de sal se as condições de visibilidade, do clima, da pista e do trânsito permitirem.



### ATENÇÃO

A condução sem servofreio pode aumentar bastante a distância de frenagem e, assim, causar acidentes e ferimentos graves.

- Nunca desligar o motor ou a ignição quando o veículo estiver em movimento.
- Se o servofreio não funcionar ou se o veículo for rebocado, o pedal do freio deverá ser pisado com mais força, pois a distância de frenagem aumentará em razão da falta da assistência à força de frenagem.

 Se as pastilhas de freio dianteiras forem verificadas, as pastilhas de freio traseiras também deverão ser verificadas simultaneamente. A espessura de todas as pastilhas de freio deve ser verificada visualmente e com regularidade, inspecionando-se as pastilhas de freio pelas aberturas dos aros ou pela parte inferior do veículo. Se necessário, desmontar as rodas para poder realizar uma verificação completa. Para isso, a Volkswagen recomenda as Concessionárias Volkswagen.

## Conduzir com o veículo carregado

 **Observe**  no início desse capítulo na página 140.

Para garantir boas características de condução de um veículo carregado, observar o seguinte:

- Guardar todos os volumes de bagagem de forma segura → Página 244.
- Acelerar com muito cuidado e cautela.
- Evitar manobras de direção e de frenagem súbitas.
- Frear antes do usual.
- Se for o caso, observar as informações sobre o bagageiro do teto → Página 252.
- Se necessário, observar as informações sobre condução com reboque → Página 254.

### ATENÇÃO

Se a carga deslizar, a estabilidade e a segurança de condução do veículo poderão ficar bastante prejudicadas, causando acidentes e ferimentos graves.

- Proteger a carga de maneira correta para que ela não deslize.
- Em caso de objetos pesados, utilizar fitas de amarração ou cintas tensoras adequadas.
- Encaixar os encostos do banco traseiro e o banco traseiro regulável de forma segura.

## Conduzir com a tampa do compartimento de bagagem aberta

📖 **Observe** ⚠️ no início desse capítulo na página 140.

A condução com a tampa do compartimento de bagagem aberta representa um perigo especial.

- Fixar de maneira correta todos os objetos e a tampa aberta do compartimento de bagagem.
- Tomar medidas adequadas para reduzir a entrada de gases de escape venenosos.

### ⚠️ ATENÇÃO

A condução com a tampa do compartimento de bagagem destravada ou aberta pode causar ferimentos graves.

- Conduzir sempre com a tampa do compartimento de bagagem fechada.
- Guardar todos os objetos no compartimento de bagagem de maneira segura. Objetos soltos podem cair do compartimento de bagagem e ferir os demais usuários da via.
- Conduzir sempre de maneira cautelosa e defensiva.
- Evitar manobras de direção e de frenagem súbitas ou bruscas, pois a tampa do compartimento de bagagem pode se mover de maneira descontrolada.
- Garantir que objetos para fora do compartimento de bagagem estejam visíveis para os demais usuários da via. Observar as determinações legais.
- Quando houver objetos para fora do compartimento de bagagem, a tampa do compartimento de bagagem nunca poderá ser utilizada para “prensar” ou “fixar” objetos.
- Retirar obrigatoriamente a carga e o bagageiro montados sobre a tampa do compartimento de bagagem quando for necessário conduzir com a tampa do compartimento de bagagem aberta.

### ⚠️ ATENÇÃO

Se a tampa do compartimento de bagagem estiver aberta, gases tóxicos do escapamento poderão alcançar o interior do veículo. Isto pode ocasionar inconsciência, intoxicação por dióxido de carbono, acidentes e ferimentos graves.

- Para impedir a entrada de gases tóxicos do escapamento, conduzir sempre com a tampa do compartimento de bagagem fechada.
- Em casos excepcionais, se for necessário conduzir com a tampa do compartimento de bagagem aberta, deve-se proceder da seguinte maneira para reduzir a entrada de gases tóxicos do escapamento no interior do veículo:
  - Fechar todos os vidros e o teto de vidro.
  - Desligar o modo de recirculação de ar do sistema de ventilação e aquecimento ou do ar-condicionado.
  - Abrir todos os difusores de ar no painel de instrumentos.
  - Ligar o ventilador do sistema de ventilação e aquecimento ou do ar-condicionado no nível mais alto do ventilador.

### 📌 NOTA

A altura e o comprimento do veículo se alteram quando a tampa do compartimento de bagagem está aberta.

## Travessia de trechos alagados

📖 **Observe** ⚠️ no início desse capítulo na página 140.

Para evitar danos ao veículo na travessia de, por exemplo, ruas alagadas, observar o seguinte:

- Determinar a profundidade da água antes da travessia de trechos alagados. A água pode alcançar, **no máximo**, a borda inferior da carroceria → ⚠️.
- Não conduzir a uma velocidade superior à velocidade de passo.
- Nunca parar, dar marcha a ré ou desligar o motor na água.
- Veículos no contra fluxo provocam ondas que podem elevar o nível da água para seu veículo, inviabilizando a travessia do trecho alagado de forma segura.
- Na travessia de trechos alagados, desativar sempre o sistema Start-Stop manualmente → Página 155.

## ⚠ ATENÇÃO

Após travessias por água, lama, lodo, etc., pode ocorrer um retardamento do efeito de frenagem produzido por umidade ou congelamento dos discos e pastilhas de freio, aumentando a distância de frenagem.

- “Secar os freios e eliminar o gelo” por meio de manobras de frenagem cuidadosas. Proceder sem colocar os demais usuários da via em risco ou desprezar as determinações legais.
- Evitar manobras de frenagem bruscas e súbitas logo após a travessia de trechos alagados.

## ! NOTA

- Na travessia de trechos alagados, algumas peças do veículo, por exemplo, motor, transmissão, chassi ou sistema elétrico, podem ser danificados seriamente.
- Jamais conduzir por água salgada, pois o sal pode causar corrosão. Lavar imediatamente com água doce todas as peças do veículo que tenham entrado em contato com a água salgada.

## Amaciar o motor

📖 **Observe** ⚠ no início desse capítulo na página 140.

Um motor novo deve ser amaciado durante os primeiros 1.500 quilômetros. Todas as peças móveis devem poder se adaptar umas às outras. Durante as primeiras horas de operação, o motor tem um atrito interno maior do que terá posteriormente.

### Até 1.000 quilômetros:

- Não acelerar ao máximo.
- Não submeter o motor a uma rotação maior que 2/3 da rotação máxima.
- Não conduzir com um reboque → Página 254.

### No intervalo de 1.000 até 1.500 quilômetros:

- Aumentar a velocidade e a rotação do motor *gradativamente*.

A forma de condução dos primeiros 1.500 quilômetros também influencia a qualidade do motor. Mesmo depois que o motor estiver amaciado, so-

bretudo quando o motor estiver frio, conduzir com rotação do motor moderada para reduzir o desgaste do motor e aumentar sua performance de quilometragem possível.

Não conduzir com rotação muito baixa. Reduzir a marcha sempre que o motor não estiver operando “de maneira regular”.

Pneus → Página 313 e pastilhas de freio → Página 140 novos devem ser amaciados cuidadosamente.



Se o motor novo for amaciado cuidadosamente, sua vida útil será aumentada e, ao mesmo tempo, o consumo de óleo do motor, reduzido.

## Utilização do veículo em outros países e continentes

📖 **Observe** ⚠ no início desse capítulo na página 140.

O veículo foi produzido para um determinado país e corresponde às determinações de homologação vigentes no país no momento da fabricação do veículo.

Se o veículo precisar ser utilizado temporariamente ou por um curto período no exterior, deve-se observar as orientações correspondentes → Página 39.

Se o veículo for vendido em outro país ou se for utilizado em outro país por um período prolongado, as respectivas prescrições legais válidas no país de destino deverão ser observadas.

Se for o caso, será necessário montar ou desmontar determinadas versões e desativar funções. Da mesma forma podem estar atingidos escopos de serviço e tipos de serviço. Isto é válido especialmente se o veículo for utilizado durante um período prolongado numa região de clima diferente.

Em razão de diferentes faixas de frequência ao redor do mundo, o sistema Infotainment fornecidos de fábrica poderão não funcionar em outros países.

## NOTA

- A Volkswagen não se responsabiliza por danos causados ao veículo em razão de combustível de baixa qualidade, serviços insuficientes ou falta de peças originais.
- A Volkswagen não é responsável caso o veículo não corresponda ou corresponda apenas parcialmente aos respectivos pré-requisitos legais de outros países e continentes.

## Solução de problemas

📖 **Observe** ⚠️ no início desse capítulo na página 140.

### ⚠️ Comportamento de frenagem fora do comum

A luz de advertência acende em vermelho.

Adicionalmente, pode ser exibida uma mensagem de texto.

O veículo não freia como de costume ou a distância de frenagem é maior.

Há uma falha de funcionamento do sistema de freio.

### 🛑 Não prosseguir!

- Informar uma empresa especializada e mandar verificar o sistema de freio.

### 🟡 Indicação de desgaste da pastilha de freio

A luz de controle acende em amarelo.

As pastilhas de freio dianteiras estão desgastadas.

- Procurar imediatamente uma Concessionária Volkswagen.
- Verificar **todas** as pastilhas de freio e, se for o caso, mandar substituir.

## Ligar e desligar o motor

### 📖 Introdução ao tema

#### Empurrar e puxar

Por razões técnicas, o veículo **não** deve ser empurrado ou puxado. Em vez disso, utilizar o auxílio à partida → Página 285.

### ⚠️ ATENÇÃO

Um desligamento do motor durante a condução torna a parada do veículo mais difícil. Como consequência, isso pode causar tanto a perda de controle do veículo, quanto acidentes e ferimentos graves.

- Os sistemas de assistência à frenagem e à condução, o sistema de airbag, os pré-tensionadores dos cintos de segurança, bem como outros equipamentos de segurança do veículo, são ativados somente com o motor em funcionamento.
- Nunca desligar o motor ou a ignição quando o veículo estiver em movimento.

### ⚠️ ATENÇÃO

O risco de ferimentos graves pode ser reduzido com o motor em funcionamento ou durante a partida do motor.

- Nunca ligar o motor ou deixá-lo funcionando em locais fechados ou sem ventilação. Os gases de escape do motor contêm, entre outros, monóxido de carbono, um gás tóxico inodoro e incolor. O monóxido de carbono pode ocasionar desmaios e morte.
- Nunca dar partida no motor ou deixar funcionando, se óleo, combustível ou outro combustível levemente inflamável estiver sob o veículo ou em sua proximidade ou vaziar do veículo, por exemplo, devido a um dano.
- Nunca deixar o veículo sem a devida atenção com o motor em funcionamento, especialmente com marcha engatada ou com posição da marcha engatada. O veículo poderia se mover subitamente ou um evento incomum ocorrer, podendo causar danos, queimaduras e graves lesões.
- Nunca utilizar um acelerador de partida. Um acelerador de partida pode explodir e causar um súbito aumento da rotação do motor.

## ⚠️ ATENÇÃO

As peças do sistema de escape esquentam muito. Por isso podem causar incêndios e ferimentos graves.

- Nunca estacionar o veículo de forma que peças do sistema de escape entrem em contato com materiais inflamáveis embaixo do veículo, como, por exemplo, vegetação rasteira, folhas, grama seca, combustível derramado etc.

- Nunca utilizar proteção adicional na parte inferior do veículo ou produtos anticorrosivos para o tubo do escapamento, catalisadores, placas de blindagem térmica ou filtro de partículas.

## Cilindro da ignição

📖 Observe ⚠️ no início desse capítulo na página 149.



Fig. 118 Ao lado do volante, à direita: posições da chave do veículo no cilindro da ignição.

Se nenhuma chave do veículo estiver no cilindro da ignição, o travamento da coluna da direção pode estar ativado.

Posições da chave do veículo → Fig. 118:

- 0 Ignição desligada. A chave do veículo pode ser retirada.
- 1 Ignição ligada. O bloqueio da direção pode ser destravado.
- 2 Pisar no pedal do freio quando a lâmpada de controle verde acender. Ligar o motor. Quando o motor pegar, soltar a chave da ignição. Ao soltar, a chave do veículo retorna à posição 1.

## ⚠️ ATENÇÃO

Uma utilização desatenta ou sem supervisão das chaves do veículo pode causar acidentes e ferimentos graves.

- Levantar sempre todas as chaves do veículo ao deixar o veículo. Caso contrário, o motor pode ser ligado e equipamentos elétricos, como os vidros elétricos, podem ser operados e ocasionar ferimentos graves.
- Nunca deixar crianças ou pessoas com necessidades especiais no veículo quando as portas forem travadas. Em caso de emergência, elas não estariam em condições de deixar o veículo sozinhas ou de cuidarem de si mesmas. Num veículo fechado, por exemplo, dependendo da estação do ano, podem ocorrer temperaturas muito altas ou muito baixas que podem ocasionar ferimentos graves e enfermidades, principalmente em crianças pequenas ou ocasionar a morte.
- Nunca retirar a chave do veículo do cilindro da ignição enquanto o veículo estiver em movimento. O travamento da coluna da direção pode se travar e pode não ser mais possível conduzir o veículo.
- A haste da chave do veículo deve estar completamente para fora e travada.



- Fixar somente objetos leves de até 100 g na chave do veículo.

## ❗ NOTA

Com a ignição ligada e motor desligado, a bateria do veículo 12 V pode se descarregar de forma indesejada e impedir uma nova partida do motor.

## Botão de partida

📖 **Observe** ⚠️ no início desse capítulo na página 149.



**Fig. 119** Na parte inferior do console central: botão de partida para ligar o motor.

O botão de partida substituiu o cilindro da ignição (Press & Drive).

É dada partida ao veículo com o botão de partida (Press & Drive).

O veículo somente pode ser ativado se houver uma chave do veículo válida dentro do veículo.

**Ao deixar o veículo**, o travamento eletrônico da coluna de direção é ativado ao abrir a porta do condutor com a ignição desligada → Página 167.

### Ligar ou desligar a ignição

Pressionar uma vez o botão de partida, sem pisar no pedal do freio ou no pedal da embreagem → ⚠️.

### Desligamento automático da ignição

Se o condutor se afastar do veículo com a chave do veículo com a ignição ligada, a ignição vai se desligar automaticamente depois de algum tempo. Se o farol baixo for ligado neste período, a luz de posição permanece ligada por aproximada-

- Sempre desligar a ignição antes de sair do veículo.



Dependendo dos países, em veículos com

transmissão de dupla embreagem DSG: Se não for possível tirar a chave do veículo do cilindro da ignição com o veículo parado, engatar a posição da alavanca seletora **P**. Se necessário, pressionar e soltar o botão bloqueador da alavanca seletora. <

mente 30 minutos. A luz de posição pode ser desligada com o travamento do veículo → Página 77 ou manualmente → Página 115.

Após o veículo reconhecer que o condutor está ausente com o desligamento automático do motor ativo, a ignição é automaticamente desligada após o decorrer de um determinado tempo.

### Desativação automática da ignição em veículos com o sistema Start-Stop

Se as seguintes condições forem atendidas simultaneamente, a ignição do veículo é desativada automaticamente com o desligamento do motor ativo quando o veículo estiver parado:

- O cinto de segurança do condutor foi retirado.
- Nenhum pedal está pressionado.
- A porta do condutor for aberta.

Após a desativação automática da ignição com o farol baixo ligado  $\text{D}$ , a luz de posição continua ligada e permanece acesa durante aproximadamente após 30 minutos.

A luz de posição pode ser desligada manualmente ou quando o veículo é trancado.

### Função de nova partida do motor

Se uma chave do veículo válida não for reconhecida no interior do veículo após se desligar o motor, é possível ligar o motor novamente em aproximadamente cinco segundos. Uma mensagem correspondente será exibida no display do instrumento combinado.

Decorrido este tempo, não é mais possível ligar o motor sem uma chave do veículo válida no interior do veículo.

## ⚠️ ATENÇÃO

Movimentos sem supervisão do veículo podem causar ferimentos graves. ▶

- Para ligar a ignição, *não* pisar no pedal do freio ou no pedal da embreagem, já que do contrário o motor será ligado imediatamente.

### ATENÇÃO

Uma utilização desatenta ou sem supervisão das chaves do veículo pode causar acidentes e ferimentos graves.

- Levar sempre todas as chaves do veículo ao deixar o veículo. Crianças ou pessoas não autorizadas podem travar o veículo, ligar o motor ou ligar a ignição e, com isso, acionar os equipamentos elétricos, por exemplo, os vidros elétricos.

 Ao sair do veículo, sempre desligar a ignição manualmente ou, se for o caso, observar as orientações no display do instrumento combinado.

 Períodos longos de parada com a ignição ligada podem fazer com que a bateria do veículo 12 V se descarregue e não seja mais possível dar a partida no motor.

 Se, por exemplo, a pilha-botão da chave do veículo estiver muito fraca ou descarregada, o motor não poderá ser acionado com o botão de partida. Neste caso, utilizar a função de partida de emergência → Página 155.

- *Veículos com cilindro da ignição*: girar a chave do veículo no cilindro da ignição na posição → Fig. 118 ② – não acelerar. Quando o motor começar a funcionar, soltar a chave do veículo no cilindro da ignição.
- *Veículos com botão de partida*: pressionar o botão de partida → Página 151 – não acelerar. Para ligar o motor, deve haver uma chave do veículo válida no interior do veículo. Quando o motor começar a funcionar, soltar o botão de partida.
- Se o motor não começar a funcionar, interromper o procedimento de partida e repeti-lo após aproximadamente um minuto.
- *Veículos com botão de partida*: se necessário, executar a partida de emergência → Página 155.
- Quando for necessário arrancar, desligar o freio de estacionamento eletrônico.

### ATENÇÃO



O risco de ferimentos graves pode ser reduzido com o motor em funcionamento ou durante a partida do motor.

- Nunca ligar o motor ou deixá-lo funcionando em locais fechados ou sem ventilação. Os gases de escape do motor contêm, entre outros, monóxido de carbono, um gás tóxico inodoro e incolor. O monóxido de carbono pode ocasionar desmaios e morte.
- Nunca dar partida no motor ou deixar funcionando, se óleo, combustível ou outro combustível levemente inflamável estiver sob o veículo ou em sua proximidade ou vazado do veículo, por exemplo, devido a um dano.
- Nunca deixar o veículo sem a devida atenção com o motor em funcionamento, especialmente com marcha engatada ou com posição da marcha engatada. O veículo poderia se mover subitamente ou um evento incommum ocorrer, podendo causar danos, queimaduras e graves lesões.
- Nunca utilizar um acelerador de partida. Um acelerador de partida pode explodir e causar um súbito aumento da rotação do motor.

### NOTA

- O motor de partida ou o motor pode ser danificado quando se tentar dar partida no motor durante a condução, ou quando o motor é acionado novamente logo após ser desligado. ▶

## Ligar o motor

 **Observe**  no início desse capítulo na página 149.

- *Veículos com cilindro da ignição*: girar a chave do veículo na posição → Fig. 118 ①. A ignição está ligada.
- *Veículos com botão de partida*: pressionar o botão de partida uma vez. A ignição está ligada.
- Pisar no pedal do freio e manter a pressão até que o freio de estacionamento automático seja desligado.
- *Veículos com transmissão manual*: pisar totalmente no pedal da embreagem e segurar até que o motor esteja ligado. Colocar alavanca de troca de marcha na posição neutra.
- *Veículos com transmissão de dupla embreagem*: colocar a alavanca seletora na posição **P** ou **N**.

- Se o motor estiver frio, evitar rotações do motor elevadas, aceleração total e forte demanda do motor.
- Não empurrar ou puxar o veículo para dar partida. O combustível não queimado pode danificar o catalisador.

### ! NOTA

Se o motor não der partida, nunca utilizar o motor de partida com a marcha engatada e com a chave do veículo na posição → Fig. 118 ② para conduzir ou puxar, por exemplo, se o tanque de combustível estiver vazio. O motor de partida pode ser danificado.

- Se necessário, reabastecer combustível → Página 264 ou utilizar o auxílio à partida → Página 285.
- Se o motor continuar não funcionando, procurar auxílio técnico especializado.

 Não deixar o motor se aquecer com o veículo parado, mas sim arrancar imediatamente quando houver boa visibilidade através dos vidros. Desta forma, o motor atinge sua temperatura de serviço mais rapidamente e a emissão de substâncias tóxicas é menor.

 Ao ligar o motor, os grandes consumidores elétricos são desligados temporariamente.

 Se, por exemplo, a pilha-botão da chave do veículo estiver muito fraca ou descarregada, o motor não poderá ser acionado com o botão de partida. Neste caso, utilizar a função de partida de emergência → Página 155.

 Após ligar um motor frio, ruídos de funcionamento mais fortes podem ocorrer por um curto período. Isto é normal e não deve causar preocupação.

## Desligar o motor

 **Observe**  no início desse capítulo na página 149.

- Parar o veículo → .
- Estacionar o veículo → Página 200.
- *Veículos com cilindro da ignição*: girar a chave do veículo no cilindro da ignição para a posição → Fig. 118 ②.

- *Veículos com botão de partida*: pressionar o botão de partida brevemente → Fig. 119. Se o motor não puder ser desligado, executar o desligamento de emergência → Página 155.
- Observar as instruções no instrumento combinado → Página 18.

### Advertência ao sair

Para indicar uma ignição ativa ao sair do veículo, um sinal de advertência sonoro é emitido ao abrir a porta do condutor e as mensagens de advertências correspondentes são exibidas no display do instrumento combinado. Adicionalmente, a ignição se desliga automaticamente depois de certo tempo, a fim de impedir o descarregamento indesejado da bateria do veículo 12 V.

*Veículos com transmissão de dupla embreagem DSG*: se a alavanca seletora não se encontrar na posição P, então, ao abrir a porta do condutor, soará um sinal de alerta sonoro e no display do instrumento combinado aparece a mensagem de alerta **Colocar a alavanca seletora na posição P!**. Isso avisa sobre uma possível rolagem do veículo. Adicionalmente, o freio de estacionamento eletrônico se aciona.

### ATENÇÃO

Nunca desligar o motor enquanto o veículo estiver em movimento. Isso pode causar a perda de controle do veículo, acidentes e ferimentos graves.

- Os airbags e os pré-tensionadores dos cintos de segurança não funcionam se a ignição estiver desligada.
- O servofreio não funciona com o motor desligado. É necessário aplicar mais força sobre o pedal do freio para parar.
- A direção assistida não funciona com o motor desligado e é necessário aplicar mais força para conduzir o veículo.
- Se a chave do veículo for retirada do cilindro da ignição, o bloqueio da direção poderá se engatar e poderá não ser mais possível manobrar o veículo.

### ! NOTA

Se o veículo for conduzido com grande demanda do motor, ele poderá superaquecer após a parada. Para evitar danos ao motor, deixá-lo funcionando na posição neutra por aproximadamente 2 minutos antes de desligá-lo.

**i** Dependendo dos países, em veículos com transmissão de dupla embreagem DSG: Se não for possível tirar a chave do veículo do cilindro da ignição com o veículo parado, engatar a posição da alavanca seletora P. Se necessário, pressionar e soltar o botão bloqueador da alavanca seletora.

**i** Após desligar o motor, a ventoinha do radiador no compartimento do motor pode continuar funcionando durante alguns minutos com a ignição desligada ou com a chave do veículo fora da ignição. A ventoinha do radiador se desliga automaticamente.

## Imobilizador eletrônico

**📖** Observe **⚠** no início desse capítulo na página 149.

O imobilizador ajuda a impedir que o motor seja ligado com uma chave do veículo não habilitada e que, desta forma, o veículo possa se movimentar.

A chave do veículo possui um chip. Com a ajuda dele, o imobilizador é desativado automaticamente quando uma chave do veículo válida é inserida no cilindro da ignição.

O imobilizador eletrônico é ativado automaticamente assim que a chave da ignição é retirada do cilindro da ignição. Em veículos com Keyless Access, a chave do veículo deve estar no lado de fora do veículo → Página 77.

Por esse motivo, só é possível ligar o motor com uma chave original Volkswagen codificada correspondente. Chaves de veículo codificadas podem ser obtidas numa Concessionária Volkswagen → Página 75.

**i** O funcionamento perfeito do veículo só é garantido com chaves originais Volkswagen. **◀**

## Solução de problemas

**📖** Observe **⚠** no início desse capítulo na página 149.



**Fig. 120** À direita na coluna de direção: função de partida de emergência em veículos com sistema de travamento e de partida Keyless Access sem chave.

### **EPC** Controle do motor avariado

A luz de controle acende em amarelo.

O controle do motor está avariado.

- Mandar verificar o motor imediatamente numa Concessionária Volkswagen ou empresa especializada.

### **!** Rotação do motor limitada

A luz de controle acende em amarelo.

A rotação do motor foi acionada para evitar um superaquecimento do motor.

A rotação é exibida no display do instrumento combinado.

Nos seguintes casos a limitação da rotação do motor é suspensa:

- O motor não se encontra mais numa faixa crítica de temperatura.
- O condutor retira o pé do pedal do acelerador.

### **!** juntamente com **EPC** Limitação da rotação do motor devida a avaria do controle do motor

As luzes de controle acendem em amarelo.

A limitação da rotação é acionada por um problema no controle do motor. **▶**

- Atentar para que a rotação exibida não seja excedida.
- Mandar verificar o motor imediatamente numa Concessionária Volkswagen ou empresa especializada.

### **Não é possível tirar a chave do veículo do cilindro da ignição**

Foi inserida uma chave do veículo não autorizada no cilindro da ignição.

Remover a chave do veículo do seguinte modo:

*Veículos com transmissão de dupla embreagem DSG:*

- Pressionar e soltar o botão bloqueador da alavanca seletora.
- Retirar a chave do veículo da ignição.

*Veículos com transmissão manual*

- Retirar a chave do veículo da ignição.

### **Nenhuma chave do veículo foi reconhecida**

No display do instrumento combinado aparecerá um indicador correspondente.

Se a chave do veículo conter uma pilha-botão fraca ou descarregada, é possível que a chave do veículo não seja reconhecida.

Uma partida de emergência deve ser realizada.

- Pisar no pedal do freio e mantê-lo pressionado.
- Manter a chave do veículo diretamente após pressionar o botão de partida à direita da coluna de direção → Fig. 120.
- A ignição é ligada automaticamente e, se for o caso, é dada a partida no motor.

### **Motor não pode ser desligado**

O motor não pode ser desligado ao pressionar brevemente o botão do motor de partida.

Um desligamento de emergência deve ser realizado.

- Pressionar o botão de partida duas vezes dentro de alguns segundos ou manter pressionado uma vez por longo tempo.

O motor é desligado automaticamente →  em *Botão de partida* na página 151.

### **Não é possível dar a partida no motor**

Se uma chave do veículo não válida é utilizada ou o sistema está avariado, surge uma indicação correspondente no display do instrumento combinado.

- Utilizar uma chave do veículo autorizada.
- Se a avaria persistir, procurar uma Concessionária Volkswagen ou uma empresa especializada.

## **Sistema Start-Stop**

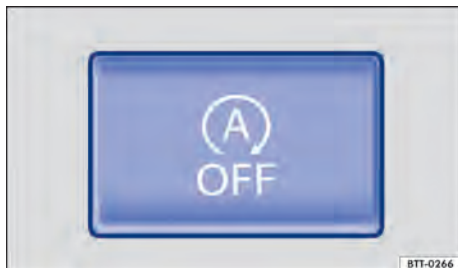

**Fig. 121** Na parte inferior do console central: botão do sistema Start-Stop.

O sistema Start-Stop desliga o motor automaticamente ao parar o veículo e em fases de parada do veículo. Se necessário, o motor é ligado novamente automaticamente.

### **Ligar o Start-Stop**

A função é ativada automaticamente toda vez que a ignição é ligada. No display do instrumento combinado, são indicadas informações sobre o status atual.

Veículos com transmissão de dupla embreagem DSG® podem estar equipados com um sistema Start-Stop com modo roda-livre com o motor desligado. O modo roda-livre com o motor desligado é ativado e desativado juntamente com o sistema Start-Stop.

No sistema Infotainment, podem ser acessadas outras informações sobre o modo Start-Stop → Página 34. Estas informações são válidas também para o modo roda-livre.

### **Luzes de controle**

Quando a luz de controle

 se acender, isso indica que o sistema Start-Stop está disponível e o desligamento automático do motor ativo.

Quando a luz de controle  está acesa, o sistema Start-Stop não está disponível ou o sistema Start-Stop deu partida automática no motor. Verificar se todas as premissas técnicas estão

atendidas. Se necessário, atender as premissas técnicas em falta → Página 156, *Condições importantes para o desligamento automático do motor*.

No display do instrumento combinado pode ser indicado o status do sistema Start-Stop.

Adicionalmente, se necessário, no sistema Infotainment com função de navegação pode ser exibida uma informação Start-Stop sobre o status atual do sistema Start-Stop.

- Tocar em  na informação Start-Stop para obter mais informações sobre o status.

### Veículo com transmissão manual

- Ao rolar livremente ou na parada do veículo, desengatar a marcha e soltar o pedal da embreagem. O motor é desligado.
- Para ligar o motor novamente, pisar na embreagem.

### Veículos com transmissão de dupla embreagem DSG<sup>®</sup>

- Para parar o veículo, pisar no pedal do freio e manter pressionado. Um pouco antes ou ao atingir a parada do veículo, o motor se desliga.
- Para dar nova partida no motor, retirar o pé do pedal do freio ou pisar no pedal do acelerador.

### Condições importantes para o desligamento automático do motor

- O condutor colocou o cinto de segurança.
- A porta do condutor está fechada.
- A tampa do compartimento do motor está fechada.
- Uma temperatura mínima do motor foi atingida.
- *Veículos com Climatronic*: a temperatura no interior do veículo está na faixa dos valores de temperatura definidos e a umidade do ar não é muito alta.
- A função de desembaçamento do ar-condicionado não está ligada.
- A carga da bateria do veículo 12 V é suficiente.
- A temperatura da bateria do veículo 12 V não está muito baixa nem muito alta.
- O veículo não se encontra num aclive ou declive muito acentuado.
- O desembaçador do para-brisa não está ligado.
- *Em veículos com transmissão de dupla embreagem DSG* o volante não está virado intensamente.

- A marcha a ré não está engatada.
- O assistente de direção para estacionamento (Park Assist) não está ativado.
- O modo de condução off-road ou Off-road Individual está ativado.

Se as condições para o desligamento automático do motor só forem alcançadas durante uma fase de parada, se for o caso, o motor também pode desligar posteriormente, por exemplo, ao desligar o desembaçador.

### Condições para uma nova partida automática

O motor é ligado automaticamente sob as seguintes condições:

- Se o interior do veículo se aquecer ou se esfriar muito.
- Se o veículo começar a se movimentar.
- Se a tensão elétrica na bateria do veículo 12 V tiver se reduzido.
- Quando o volante é movimentado.

Basicamente, vale: o motor sempre se ligará novamente de forma automática, se isso for necessário para o veículo e para a situação reconhecida.



### Condições que exigem uma partida manual do motor

O motor deve ser ligado manualmente sob as seguintes condições:

- Se a porta do condutor for aberta.
- Se a tampa do compartimento do motor for aberta.

### Ativar e desativar o sistema Start-Stop manualmente

Com o botão , conforme a versão, o modo roda-livre com motor desligado é desativado e ativado.

- Pressionar o botão  no console central → Fig. 121 para desativar o sistema. Com o sistema Start-Stop desativado, a luz de controle se acende no botão.
- Pressionar mais uma vez o botão  no console central → Fig. 121 para ativar novamente o sistema.

Sempre que o botão  for pressionado, o display no instrumento combinado exibe o status do sistema Start-Stop. ▶

Se o sistema Start-Stop desligar o motor, ele é ligado novamente assim que o sistema for desativado com o botão

Na travessia de trechos alagados, desativar sempre o sistema Start-Stop manualmente.

### Modo Start-Stop com controle automático de distância (ACC) ativado

Após uma intervenção de frenagem ativa por meio do controle automático de distância (ACC) até a parada do veículo → Página 188, o motor é desligado.

*Veículos com transmissão de dupla embreagem DSG:* estando ativo o controle automático de distância (ACC), a transmissão de dupla embreagem DSG® pode comutar para o modo ponto morto e, com modo roda-livre com motor desligado, o motor pode ser desligado.

Nos seguintes casos ocorre uma repartida do motor com o controle automático de distância (ACC) ativo:

- Ao pisar no pedal do acelerador.
- Quando o controle automático de distância (ACC) tiver assumido novamente a regulação de velocidade e de distância automática.
- se o veículo que segue na frente se distanciar.
- Se o controle automático de distância (ACC) estiver desativado e o veículo que segue na frente se distanciar.

### Solução de problemas

Quando a temperatura estiver acima de cerca de 38 °C (100 °F), a função de parada do motor pode ser desativada.

#### ATENÇÃO

Nunca desligar o motor ou a ignição quando o veículo estiver em movimento. Isso pode causar a perda de controle do veículo, acidentes e ferimentos graves.

- Os airbags e os pré-tensionadores dos cintos de segurança não funcionam se a ignição estiver desligada.
- O servofreio não funciona com o motor desligado. Por este motivo, com o motor desligado, é necessário aplicar uma pressão maior sobre o pedal do freio para parar.
- A direção assistida não funciona com o motor desligado. Com o motor desligado, é necessário aplicar mais força para conduzir o veículo.

- Quando a ignição for desligada, o travamento da coluna da direção pode se engatar e o veículo não pode mais ser manobrado.
- Ao trabalhar no compartimento do motor, o sistema Start-Stop precisa estar desativado.

#### NOTA

Se o sistema de Start-Stop for utilizado por um período de tempo muito longo quando as temperaturas externas forem muito elevadas, a bateria do veículo 12 V pode ser danificada.

Quando a temperatura estiver acima de cerca de 38 °C (100 °F), a função de parada do motor pode ser desativada automaticamente.

Em alguns casos pode ser necessário ligar novamente o motor manualmente. Observar a mensagem correspondente no display do instrumento combinado.

Quando, em veículos com seleção do perfil de condução, for selecionado o → Página 169 perfil de condução **Eco**, o sistema Start-Stop é ativado automaticamente.

Na travessia de trechos alagados, desativar sempre o sistema Start-Stop manualmente. <

## Transmissão manual: engatar a marcha



**Fig. 122** Esquema de troca da transmissão manual de 6 marchas.

### Engatar a marcha à frente

As posições de cada uma das marchas estão representadas na alavanca de troca de marcha → Fig. 122. ▶

- Pisar totalmente no pedal da embreagem e mantê-lo pressionado.
- Colocar a alavanca de troca de marcha na posição desejada →
- Soltar o pedal da embreagem para engatar a marcha.

Em alguns países é necessário pisar totalmente no pedal da embreagem para ligar o motor.

### Engatar a marcha a ré

- Engatar a marcha a ré somente com o veículo parado.
- Pisar totalmente no pedal da embreagem e mantê-lo pressionado → .
- Colocar a alavanca de troca de marcha na posição neutra e pressioná-la para baixo.
- Empurrar a alavanca de troca de marcha totalmente para a esquerda e depois para frente até a posição da marcha a ré .
- Soltar o pedal da embreagem para engatar a marcha.

### Redução de marcha

A redução de marcha durante a condução sempre deve ser efetuada para a próxima marcha inferior e com as rotações do motor não muito altas → . Se a velocidade ou a rotação do motor forem muito altas, pular uma ou mais marchas na redução de marcha pode ocasionar danos à embreagem e à transmissão, mesmo com o pé na embreagem → .

### kick-down

Em veículos com limitador de velocidade → Página 185, a função kick-down permite uma ultrapassagem intencional da velocidade regulada salva, por exemplo em manobras de ultrapassagem.

Ao pisar totalmente no pedal do acelerador, a regulagem do limitador de velocidade desliga temporariamente na ultrapassagem da velocidade salva.

Quando a velocidade do veículo cair novamente abaixo da velocidade salva e o pedal do acelerador não for totalmente acionado, a regulagem do limitador de velocidade fica novamente ativa.

Se, em veículos com seleção do perfil de condução, estiver selecionado o perfil de condução **Eco** → Página 169 e o acelerador for acionado acima

do ponto de pressão, a potência do motor será regulada automaticamente de tal modo que o veículo acelera ao máximo.

### ATENÇÃO

O veículo com o motor em funcionamento se movimenta imediatamente assim que uma marcha é engatada e o pedal da embreagem é liberado. Isto também é válido com o freio de estacionamento eletrônico ligado.

- Nunca engatar a marcha a ré enquanto o veículo estiver em movimento.

### ATENÇÃO

Uma redução de marcha incorreta para marchas muito baixas pode causar a perda de controle do veículo assim como acidentes e ferimentos graves.

### NOTA

Se em velocidades ou rotações do motor altas a alavanca de troca de marcha for colocada numa marcha muito baixa, podem ocorrer danos significativos à embreagem e à transmissão. Isto também é válido se o pedal da embreagem permanecer acionado e não houver engate.

### NOTA

Para evitar danos e um desgaste prematuro, observar o seguinte:

- Durante a condução, não deixar a mão repousar sobre a alavanca de troca de marcha. A pressão da mão é transferida para os garfos de engate da transmissão.
- Atentar para que o veículo esteja totalmente parado antes de engatar a marcha a ré.
- Durante a mudança de marcha, pisar sempre no pedal da embreagem até o fundo.
- Em aclives, não segurar o veículo com a embreagem “patinando” com o motor em funcionamento.

## Soluções de problemas

### Embreagem “escorrega”

A luz de controle acende em amarelo.

A embreagem não suporta todo o torque do motor.



- Se for o caso, remover o pé do pedal da embreagem.

### **Embreagem aquece excessivamente**

A luz de controle acende em amarelo.

Além disso, pode soar um alerta sonoro → ⓘ em *Transmissão manual: engatar a marcha* na página 158.

A embreagem pode se aquecer muito, por exemplo, por arranques frequentes, “deslocamento lento” ou trânsito intenso.

O superaquecimento é indicado pela luz de advertência e, se for o caso, por luzes de advertência adicionais, bem como por uma mensagem de texto no display do instrumento combinado.

É possível prosseguir.

### **Embreagem com defeito**

A luz de controle acende em amarelo.

A embreagem está com defeito.

- **Prosseguir de forma cuidadosa!**
- Procurar auxílio técnico especializado. Caso contrário, podem ocorrer danos significativos à embreagem.

## Transmissão de dupla embreagem DSG®

### Funcionamento da transmissão de dupla embreagem DSG®

#### Descrição

O veículo está equipado com uma transmissão de dupla embreagem DSG®.

A transmissão de dupla embreagem DSG® é uma **transmissão com tecnologia de dupla embreagem que muda de marcha automaticamente.**

Uma dupla embreagem e duas subtransmissões independentes possibilitam uma mudança de marcha sem perda da força de tração. Com isso, a transmissão de dupla embreagem DSG® combina a potência e a economia de uma transmissão manual com o conforto e a comodidade de uma transmissão automática convencional.

#### Funcionamento

Na condução, a força do motor é transmitida para o eixo de transmissão pela transmissão. Para mudar de marcha, a transmissão de força entre o motor e a transmissão precisa ser interrompida. Esta é a função da embreagem.

Na transmissão de dupla embreagem DSG® com suas duas subtransmissões, durante a condução, a força do motor permanece sempre numa subtransmissão. Antes de uma troca de marcha, a próxima marcha superior ou inferior já é engatada na segunda subtransmissão sem carga. Depois, a embreagem da marcha sem carga é fechada e, ao mesmo tempo, é aberta a outra marcha. Isso possibilita uma mudança rápida de marcha.

Graças ao seu design, a transmissão de dupla embreagem DSG® é mais eficiente do que uma transmissão automática. Enquanto na transmissão automática o conversor de torque é utilizado o tempo todo, a transmissão de dupla embreagem DSG® consegue abrir a embreagem em marcha lenta e, com isso, economizar combustível. Graças à sua eficiência, ao seu peso leve e ao controle inteligente, a transmissão de dupla embreagem DSG® possibilita normalmente o mesmo ou um melhor consumo de combustível do que numa transmissão manual.

Como na transmissão manual, a embreagem na transmissão de dupla embreagem DSG® está sujeita ao desgaste. Dependendo do tipo da transmissão de dupla embreagem DSG®, é necessária uma manutenção periódica; mais informações → Página 344. Em caso de avaria numa subtransmissão, a transmissão de dupla embreagem DSG® fornece também a possibilidade de desligar uma subtransmissão e continuar a condução com a outra subtransmissão → Página 164. Mandar verificar a transmissão imediatamente numa Concessionária Volkswagen ou numa empresa especializada.

## Transmissão de dupla embreagem DSG®: engatar a marcha

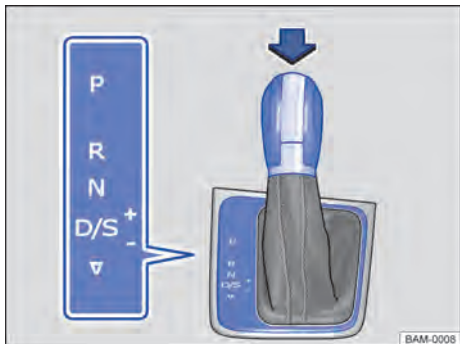

**Fig. 123** Veículos com direção à esquerda: alavanca seletora da transmissão de dupla embreagem DSG com botão bloqueador (seta). Com direção à direita, a disposição dos elementos é espelhada.

A marcha engatada ou o programa de condução da transmissão são indicados no instrumento combinado com a ignição ligada.

### Indicação no display do instrumento combinado

Posição da alavanca seletora	Indicação
P	P
R	R
N	N
D/S	E, D ou S → Página 169
Curso seletor do Tip-tronic	M → Página 161

### **P** – Bloqueio de estacionamento

As rodas motrizes estão bloqueadas mecanicamente. Engatar somente com o veículo *parado*. Para desengatar a posição da alavanca seletora com a ignição ligada, pisar no pedal do freio e pressionar o botão bloqueador na alavanca seletora.

### **R** – Marcha a ré

A marcha a ré está engatada. Engatar somente com o veículo *parado*.

### **N** – Neutro

A transmissão está na posição neutra. Não há transmissão de força para as rodas e o efeito de frenagem do motor não está disponível.

### **D/S** – Posição permanente para condução para frente

#### Posição de marcha **D**: programa normal

Todas as marchas à frente são aumentadas e reduzidas automaticamente. O momento da troca de marcha depende da carga do motor, do estilo de condução individual e da velocidade da condução.

#### Posição de marcha **S**: programa Esporte

As marchas são aumentadas *mais tarde* e reduzidas *mais cedo* do que na posição de marcha **D** para aproveitar completamente as reservas de potência do motor. O momento da troca de marcha depende da carga do motor, do estilo de condução individual e da velocidade da condução.

### ▽ – Troca de posição de marcha

A troca entre as posições de marcha **D** e **S** ocorre mediante toque *único* para atrás da alavanca seletora a partir da posição da alavanca **D/S**

→ Fig. 123. Nisto, a alavanca seletora sempre voltará elasticamente à posição **D/S**.

Com essa função, é possível alcançar a pista Tip-tronic do programa esportivo **S**, como também do programa de condução normal **D**

→ Página 161.

### Bloqueio da alavanca seletora

O bloqueio da alavanca seletora impede que, na posição **P** ou **N**, uma posição de marcha possa ser engatada por descuido, colocando o veículo involuntariamente em movimento.

Para liberar o bloqueio da alavanca seletora, ligar a ignição e pisar no pedal do freio. A seguir, pressionar o botão de bloqueio na manopla da alavanca seletora na direção da seta → Fig. 123.

Na troca de marchas rápida passando pela posição **N**, por exemplo, de ré para **D/S**, a alavanca seletora não é bloqueada. Deste modo, é possível “balançar” um veículo atolado para fora do ateliê. Se, com o pedal do freio não acionado, a alavanca permanecer por mais de aproximadamente um segundo e, a uma velocidade inferior a aproximadamente 5 km/h (3 mph), na posição **N**, o bloqueio da alavanca seletora será acionado.

### **⚠** ATENÇÃO

O engate de uma marcha incorreta pode ocasionar a perda de controle do veículo, acidentes e ferimentos graves.

- Nunca acelerar ao engatar uma posição de marcha.
- Com o motor em funcionamento e a posição de marcha engatada, o veículo se movimentará assim que o pedal do freio for liberado.
- Nunca trocar para a marcha a ré ou para a posição da alavanca seletora **P** durante a condução.

### ⚠ ATENÇÃO

Movimentos sem supervisão do veículo podem causar ferimentos graves.

- Como condutor, nunca deixar o banco do condutor com o motor em funcionamento e uma posição de marcha engatada. Se for preciso sair do veículo com o motor em funcionamento, ligar sempre o freio de estacionamento eletrônico e colocar a alavanca seletora na posição **P**.
- Com o motor em funcionamento e a marcha **D/S** ou **R** engatada, é necessário manter o veículo parado com o pedal do freio. Mesmo rotação de marcha lenta, a transmissão de força não é totalmente interrompida e o veículo se “arrasta”.
- Nunca trocar para a marcha a ré ou para a posição da alavanca seletora **P** quando o veículo estiver em movimento.
- Nunca sair do veículo com a posição da alavanca seletora **N**. O veículo descerá um declive, independente de o motor estar em funcionamento ou não.

### 📌 NOTA

Se com o veículo parado o freio de estacionamento eletrônico **não** estiver ligado e o pedal do freio for liberado com a alavanca seletora na posição **P**, o veículo pode mover-se alguns centímetros para frente ou para trás.

**i** Caso, durante a condução, a posição **N** seja selecionada acidentalmente, tirar o pé do pedal do acelerador. Aguardar a rotação de marcha lenta do motor na posição neutra antes de engatar uma posição de marcha novamente.

## Trocar a marcha com Tiptronic

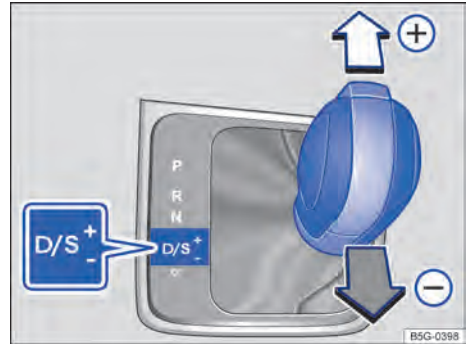

**Fig. 124** Alavanca seletora na posição Tiptronic (veículos com direção à esquerda). Com direção à direita, a disposição dos elementos é espelhada.



**Fig. 125** Volante com seletores basculantes do Tiptronic.

Com transmissão de dupla embreagem automática DSG®, as marchas podem ser aumentadas ou reduzidas manualmente com o Tiptronic.

▶ Ao mudar para o modo Tiptronic, a marcha atual engatada é mantida. Isto vale até que o sistema execute uma troca de marcha automática devido a situação de condução atual. ◀

## Comandar o Tiptronic com a alavanca seletora

- Pressionar a alavanca seletora da posição **D/S** para a direita na direção do curso seletor do Tiptronic.
- Mover a alavanca seletora para frente (+) ou para trás (-) para aumentar ou diminuir a marcha → Fig. 124.

Ao tocar a alavanca seletora no curso seletor do Tiptronic, o botão bloqueador na alavanca seletora não deve estar pressionado.

## Comandar o Tiptronic com os seletores basculantes

- Puxar o seletor basculante direito → Fig. 125 na direção do volante para aumentar a marcha.
- Puxar o seletor basculante esquerdo na direção do volante para reduzir a marcha.
- Para desativar o Tiptronic, puxar o seletor basculante direito na direção do volante por aproximadamente um segundo.

O Tiptronic é desativado automaticamente se os seletores basculantes não forem acionados durante algum tempo ou a alavanca seletora não estiver no curso seletor do Tiptronic.

### 📌 NOTA

- Ao acelerar, um pouco antes de atingir a rotação máxima admissível do motor, a transmissão muda automaticamente para a marcha imediatamente superior.
- Na redução de marcha manual, a transmissão muda a marcha somente se uma alta rotação do motor não for mais possível.

- Reduzir a velocidade.
- Pressionar a alavanca seletora da posição **D/S** direita na direção do curso seletor do Tiptronic → Página 161.
- Reduzir a marcha com um breve toque para trás na alavanca seletora.
- **OU:** reduzir a marcha com os seletores basculantes do volante → Página 161.

## Parar e arrancar morro acima

Quanto maior o aclave, mais reduzida deve ser a marcha selecionada.

Deve-se utilizar a função Auto Hold ao parar ou arrancar numa ladeira com o motor em funcionamento → Página 201.

Ao parar num aclave ou ladeira com uma posição de marcha engatada, o veículo sempre precisa ser impedido de movimentar-se, pisando no pedal do freio ou acionando o freio de estacionamento eletrônico. Somente ao arrancar, soltar o pedal do freio ou desativar o freio de estacionamento eletrônico → ①.

## Conduzir em ponto morto na transmissão de dupla embreagem DSG®

Em ponto morto, aproveita-se o impulso do veículo para economizar combustível pela forma de condução prevista. Com a função modo roda-livre com o motor desligado, o motor não somente é desembreado, mas também desligado. O motor não freia mais o veículo – este pode rolar por um trecho mais longo. A função só está disponível para a posição da alavanca seletora **D/S** e na faixa de velocidade de 30 – 130 km/h (18 mph – 80 mph).

Para garantir uma nova partida segura do motor e uma alimentação segura da rede de bordo, pode ser dada uma partida do motor automática.

## Acionar a roda-livre

- Na seleção do perfil de condução, selecionar o perfil de condução **Eco** → Página 169.
- **OU:** Engatar a posição de marcha **D** e selecionar o perfil de condução **Normal** ou **Comfort** (de acordo com o país).
- Tirar o pé do pedal do acelerador. O motor é desembreado e funciona em marcha lenta. O veículo desloca-se sem o efeito de frenagem do motor. Em veículos com modo roda-livre com o motor desligado, o motor é desligado automaticamente.

## Conduzir com transmissão de dupla embreagem DSG®

As marchas à frente são aumentadas ou reduzidas automaticamente.

### Condução em declives

Quanto maior o declive, mais reduzida deve ser a marcha selecionada. Marchas mais reduzidas elevam o efeito de frenagem do motor. Nunca descer montanhas ou colinas com o veículo na posição neutra **N**.

## Interromper a roda-livre

- Pisar brevemente no pedal do freio.
- **OU:** pisar levemente no pedal do acelerador.
- **OU:** puxar um seletor basculante para o volante.
- **OU:** pressionar a alavanca seletora na posição Tiptronic.

## kick-down

A função kick-down permite uma aceleração máxima com a alavanca seletora na posição **D/S** ou na posição Tiptronic.

Ao pisar totalmente no pedal do acelerador, a transmissão automática engata uma marcha inferior, independente da velocidade da rotação do motor. Deste modo é aproveitada a aceleração total do veículo.

Com o kick-down, o aumento de marcha ocorre somente ao atingir a rotação máxima prescrita do motor.

Se, em veículos com seleção do perfil de condução, estiver selecionado o perfil de condução **Eco** → Página 169 e o acelerador for acionado acima do ponto de pressão, a potência do motor será regulada automaticamente de tal modo que o veículo acelera ao máximo.

## Programa Launch-Control

Em veículos com transmissão de dupla embreamento DSG®, o programa Launch Control possibilita uma aceleração máxima a partir da parada.

- Desligar o ASR → Página 220.
- Pisar no pedal do freio com o pé esquerdo e manter pressionado.
- Colocar a alavanca seletora na posição **D/S** na posição de marcha **S** ou na posição Tiptronic ou, em veículos com seleção do perfil de condução, selecionar o perfil de condução **Sport** → Página 169.
- Com o pé direito, pisar no pedal do acelerador até atingir uma rotação de aproximadamente 3.200 rpm.
- Tirar o pé esquerdo do freio →  O veículo arranca com aceleração máxima.
- Ligar o ASR após a aceleração!

## ATENÇÃO

Uma aceleração rápida pode ocasionar a perda de tração e derrapagens, especialmente em ruas escorregadias. Isto pode ocasionar a perda de controle do veículo, acidentes e ferimentos graves.

- Adequar sempre a forma de condução ao fluxo do trânsito.
- Utilizar o kick-down ou a aceleração rápida somente se as condições de visibilidade, do clima, da pista e do trânsito permitirem e os demais usuários da via não correrem risco devido à aceleração do veículo e à forma de condução.
- Observar que as rodas de tração podem girar em falso e o veículo pode escorregar com o controle de tração anti-deslizamento (ASR) desligado, especialmente se a rua estiver escorregadia.
- Ligar novamente o controle de tração anti-deslizamento (ASR) após a aceleração.
- Somente utilizar o programa Launch-Control se as condições da pista e do trânsito permitirem.
- Nunca colocar os demais usuários da via em risco com a aceleração do veículo e o estilo de condução.

## ATENÇÃO

Nunca deixar os freios “deslizarem” com frequência e por muito tempo ou acionar o pedal do freio com frequência e por muito tempo. Frenagens constantes causam superaquecimento dos freios. Isto pode diminuir bastante o desempenho de frenagem, aumentar a distância de frenagem e, sob certas circunstâncias, ocasionar a falha total do sistema de freio.

## NOTA

- Ao parar em acíves com uma posição de marcha engatada, não impedir a movimentação do veículo por meio do pedal do acelerador. Isto pode superaquecer e danificar a transmissão de dupla embreamento DSG®.
- Nunca deixar o veículo rodar na posição da alavanca seletora **N**, especialmente com o motor desligado. A transmissão de dupla embreamento DSG® não é lubrificada e, por isso, pode ser danificada. ▶

- **Veículos com programa Launch-Control:** ao acelerar com o programa Launch-Control, todas as peças do veículo sofrem grande esforço. Isso pode ocasionar um grande desgaste.

### ❗ NOTA

Nunca deixar os freios “deslizarem” com uma pressão leve no pedal se não for realmente necessário frear. Isto aumenta o desgaste.

- Para engatar uma posição de marcha, pisar no pedal do freio → Página 140.
- Ver também Freio de estacionamento eletrônico → Página 201.

### 🚦 Partida é evitada pelo botão bloqueador

A luz de controle pisca em verde.

O botão bloqueador da alavanca seletora não está pressionado.

- Encaixar o bloqueio da alavanca seletora.

### 🚦 Partida é evitada pelo bloqueio da alavanca seletora

A luz de controle pisca em verde. Um texto de informação é adicionalmente exibido.

Em casos raros, em veículos com transmissão de dupla embreagem DSG®, o bloqueio da alavanca seletora pode não engatar.

A propulsão é, então, desenergizada para impedir um arranque sem supervisão.

- acionar o pedal do freio e soltar o pedal novamente.

### 🚫 Distância para o veículo a frente é muito pequena

A luz de advertência acende em vermelho.

Solicitação de freio por meio do ACC → Página 188.

O pedal do freio não foi pisado ou só parcialmente.

- **Frear imediatamente!**

### ⚠️ Transmissão aquece em excesso

A luz de controle acende em amarelo.

Além disso, pode ressoar um alerta sonoro. Se for o caso, uma mensagem de texto é exibida no display do instrumento combinado.

A transmissão de dupla embreagem DSG® pode se aquecer muito, por exemplo, por arranques frequentes, “deslocamento lento” ou trânsito intenso.

- **Não prosseguir!**

- Deixar a transmissão esfriar na posição da alavanca seletora P → ①.

## Solução de problemas



Fig. 126 Desinstalar a cobertura do quadro da alavanca seletora.

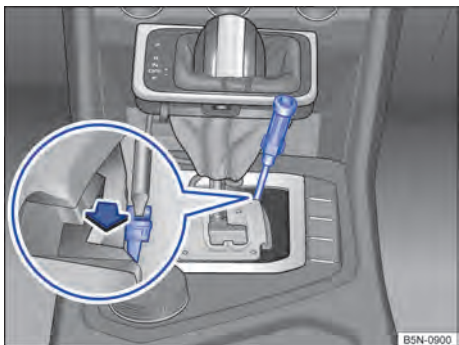

Fig. 127 destravar emergencialmente o bloqueio da alavanca seletora.

### 🚦 Motor não dá a partida

A luz de controle acende em verde.

Pedal do freio não foi pressionado, por exemplo, durante uma tentativa de selecionar outra posição de marcha com a alavanca seletora.

- Se a luz de controle não se apagar, não continuar a condução.
- Procurar auxílio técnico especializado. Caso contrário, podem ocorrer danos significativos à transmissão.

### Destramento emergencial da alavanca seletora

Se o veículo tiver que ser rebocado durante uma falha da alimentação de corrente, por exemplo, bateria do veículo 12 V descarregada, deve ser realizado um destravamento de emergência do bloqueio da alavanca seletora. Para isso, procurar auxílio técnico especializado.

O destravamento de emergência se encontra abaixo da cobertura do quadro da alavanca seletora.

Desmontar a cobertura do quadro da alavanca seletora:

- Ligar o freio de estacionamento eletrônico. Se o freio de estacionamento eletrônico não puder ser ligado, o veículo deve ser protegido contra deslocamento de outra forma.
- Desligar a ignição.
- Puxar cuidadosamente para cima a cobertura na região da guarnição da alavanca seletora com os cabos elétricos conectados → Fig. 126.
- Inverter a cobertura para cima sobre a alavanca seletora → .

Destruar emergencialmente o bloqueio da alavanca seletora:

Dependendo da versão, podem estar disponíveis 2 destravamentos de emergência diferentes.

- Com a lâmina plana da chave de fenda das ferramentas de bordo pressionar cuidadosamente a alavanca de destravamento no sentido da seta e manter nessa posição → Fig. 126.
- Pressionar o botão bloqueador na manopla da alavanca seletora e levar a alavanca para a posição N.
- Após o destravamento emergencial, prensar cuidadosamente a cobertura no console central, atentando para a correta posição dos cabos elétricos.

### Programa de emergência

Se todos os indicadores das posições da alavanca seletora estiverem ressaltados com um fundo claro no display do instrumento combinado, há uma avaria do sistema. A transmissão de dupla

embreagem DSG® funciona num programa de emergência. No programa de emergência o veículo ainda pode funcionar, mas com velocidade reduzida e não em todas as marchas.

Com transmissão de dupla embreagem DSG®, em alguns casos **não será mais possível conduzir em marcha a ré.**

Em todos os casos, a transmissão de dupla embreagem DSG® deverá ser verificada imediatamente por uma empresa especializada.

### Veículo não se movimenta, apesar de posição de marcha engatada

Se o veículo não se mover na direção desejada, a posição de marcha pode não estar corretamente engatada pelo sistema.

- Pisar no pedal do freio e engatar novamente a posição de marcha.
- Se o veículo continuar não se movendo na direção desejada, há uma avaria do sistema. Procurar imediatamente auxílio técnico especializado e mandar verificar o sistema.

### ATENÇÃO

Nunca retirar a alavanca seletora da posição **P** enquanto o freio de estacionamento eletrônico estiver desligado. Do contrário, em trechos de aclive ou declive, o veículo pode entrar em movimento inesperadamente e, com isso, causar acidentes e ferimentos graves.

### NOTA

Se o veículo, com o motor desligado e com a alavanca seletora na posição **N**, rodar por um período maior ou com velocidade mais elevada, a transmissão de dupla embreagem DSG® será danificada, por exemplo, durante a rebocagem.

### NOTA

- Na primeira vez que for exibido o superaquecimento da transmissão, é necessário parar o veículo com segurança ou conduzir com velocidade acima de 20 km/h (12 mph).
- Se a mensagem de texto e o alerta sonoro se repetirem a cada dez segundos, o veículo deverá ser parado imediatamente com segurança e o motor deverá ser desligado. Deixar a transmissão esfriar.
- Para evitar danos à transmissão, deve-se prosseguir somente se o alerta sonoro não ressoar mais. Enquanto a transmissão estiver

superaquecida, os processos de partida ou a condução em velocidade de passo devem ser evitados.

## Assistência em descidas

Quando o veículo é mantido pela função Auto Hold, acende-se a luz de controle verde . Se for o caso, desligar a função Auto Hold → Página 203.

O assistente em descidas oferece suporte para a frenagem numa condução em descida nos veículos com transmissão de dupla embreagem DSG® → . Para isso, o assistente em descidas utiliza o efeito de frenagem do motor.

A seleção da marcha ideal é feita pela própria transmissão de dupla embreagem DSG®, dependendo do declive existente e da velocidade atual. Para isso, a alavanca seletora deve estar na posição **D/S**. No modo Tiptronic, o assistente em descidas **não** está ativo.

Como o assistente em descidas pode ser reduzido no máximo para a 3ª marcha, em declives muito íngremes pode ser necessário mudar para o modo Tiptronic. No modo Tiptronic, trocar manualmente para a 2ª ou para a 1ª marcha para utilizar o efeito de frenagem do motor e minimizar o uso dos freios.

Enquanto o assistente em descidas estiver ativo, o sistema Start-Stop estará automaticamente desativado.

### Assistente em descidas ativado automaticamente:

- Se o declive for maior que aproximadamente 6%.
- **E**: se a alavanca seletora estiver na posição **D/S**.
- **Adicionalmente, no caso do sistema regulador de velocidade (GRA) ou do controle automático de distância (ACC) desligado**: se a velocidade for inferior a aproximadamente 80 km/h (50 mph) **ou** se o condutor pisar no freio.
- **Adicionalmente, com o sistema regulador de velocidade (GRA) ou com controle automático de distância (ACC) ativo**: se a velocidade salva for excedida.

### Assistente em descidas desativado automaticamente:

- Se o declive diminuir.
- **OU**: se a transmissão aumentar a marcha porque a rotação do motor é superior a aproximadamente 4.500 rpm.
- **Ou adicionalmente, no caso do sistema regulador de velocidade (GRA) ou controle automático de distância (ACC) ativo**: se a velocidade salva puder ser mantida.

### ATENÇÃO

A tecnologia inteligente do assistente em descidas não ir além dos limites impostos pela física e funciona somente dentro dos limites do sistema. O maior conforto oferecido pelos sistemas de assistência de arranque não deve incentivar a colocar a segurança em risco.

- Movimentos sem supervisão do veículo podem causar ferimentos graves.
- O assistente em descidas não pode substituir a atenção do condutor!
- Adequar sempre a velocidade e a forma de condução às condições de visibilidade, do clima, da pista e do trânsito.
- Um assistente em descidas não consegue manter um veículo no aclive ou frear suficientemente em trechos de declive (por exemplo, em pisos escorregadios ou congelados) em todas as condições.

### ATENÇÃO

Estar sempre pronto para frear. Do contrário, podem ocorrer acidentes e ferimentos.

- O assistente em descidas é meramente um meio auxiliar e não pode frear o veículo suficientemente em trechos com descidas em todas as situações.
- O veículo pode acelerar apesar do assistente em descidas.

## Sistema de assistência em descidas

Quando o assistente em descidas está ativo, a luz de controle se acende na cor branca. ▶



Quando o assistente em descidas está inativo, a luz de controle se acende na cor cinza. O sistema está ligado, porém não executa nenhuma regulação.

O sistema de assistência em descidas limita a velocidade em declives acentuados na marcha para frente ou na marcha a ré mediante intervenções automáticas de frenagem em todas as quatro rodas. Um bloqueio das rodas é evitado, pois o sistema antibloqueio do freio permanece ativo. Em veículos com transmissão manual, o sistema de assistência em descidas ajusta a velocidade nominal de tal forma que o motor não é freado abaixo da sua rotação de marcha lenta.

A velocidade após entrada no declive com menos de 30 km/h é limitada para, no mínimo, 2 km/h e, no máximo, 30 km/h. O condutor pode, a qualquer momento, mediante aceleração ou frenagem, aumentar ou diminuir a velocidade dentro dos limites mencionados. Nesse caso, a velocidade regulada é redefinida assim que o condutor tirar o pé do acelerador ou do freio.

A condição, no entanto, é que o piso apresente aderência suficiente. Dessa maneira, o sistema de assistência em descidas, por exemplo, **não** pode realizar sua função, se for percorrido um declive congelado ou com piso escorregadio.

O sistema de assistência em descidas é ativado automaticamente, quando as seguintes condições forem atendidas:

- O motor do veículo está funcionando.
- O perfil de condução **Off-road** está selecionado → Página 169.
- A velocidade está inferior 30 km/h (no display do instrumento combinado, está visível o indicador de funções ).
- O declive deve ser de, no mínimo, 10%.
- Não se está freando ou acelerando.

O sistema de assistência em descidas é desativado quando o declive for de menos de 5%.

### ATENÇÃO

A tecnologia inteligente do assistente em descidas não pode ir além dos limites impostos pela física e funciona somente dentro dos limites do sistema. O maior conforto oferecido pelos sistemas de assistência de arranque não deve incentivar a colocar a segurança em risco.

- Movimentos sem supervisão do veículo podem causar ferimentos graves.

- O assistente em descidas não pode substituir a atenção do condutor.
- Adequar sempre a velocidade e a forma de condução às condições de visibilidade, do clima, da pista e do trânsito.
- Um assistente em descidas não consegue manter um veículo no acive em todas as circunstâncias ou frear suficientemente em trechos de declive, por exemplo, em pisos escorregadios ou congelados.

### ATENÇÃO

Estar sempre pronto para frear. Do contrário, podem ocorrer acidentes e ferimentos.

- O sistema de assistência em descidas é somente um meio auxiliar e não pode frear o veículo suficientemente em trechos em descida em todas as situações.
- O veículo pode aumentar a velocidade apesar do sistema de assistência em descidas.

## Direção

### Informações sobre a direção

Para dificultar o furto do veículo, a direção deve ser sempre travada antes de deixar o veículo.

#### A direção

A servoassistência da direção não é hidráulica, mas sim eletromecânica. A vantagem desta direção é que não são necessárias mangueiras hidráulicas, fluido hidráulico, uma bomba, filtros ou outras peças. O sistema eletromecânico economiza combustível. Enquanto um sistema hidráulico precisa de uma pressão de óleo constante, a alimentação de energia da direção eletromecânica é necessária somente ao manobrar.

Em veículos com seleção do perfil de condução, o comportamento da servoassistência de direção pode ser influenciado por meio do perfil de condução selecionado → Página 169.

#### Travamento eletrônico da coluna de direção em veículos com botão de partida

Nos veículos com botão de partida, a coluna de direção é travada eletronicamente.

- Parar o veículo, se necessário, levar a alavanca seletora na posição **P**.
- Desligar a ignição, depois abrir a porta do condutor. A coluna de direção é travada.

Se a coluna de direção **não** deve ser travada, primeiro abrir a porta do condutor e depois desligar a ignição. Enquanto o veículo não é travado, a coluna de direção também permanece destravada.

### Travamento mecânico da coluna de direção (bloqueio da direção) em veículos com cilindro da ignição

- Parar o veículo, se necessário, levar a alavanca seletora na posição **P**.
- Retirar a chave do veículo.
- Girar um pouco o volante até o bloqueio da direção engatar de forma audível.

Para destravar a coluna de direção:

- Girar um pouco o volante para aliviar o bloqueio da direção.
- Introduzir a chave do veículo no cilindro da ignição.
- Manter o volante na posição e ligar a ignição.

### Direção eletromecânica

A servoassistência da direção eletromecânica é adequada automaticamente de acordo com a velocidade de condução, com o torque da direção e com o ângulo de direção das rodas. A direção eletromecânica funciona somente com o motor em funcionamento.

Quando a servoassistência da direção estiver reduzida ou danificada, será necessário aplicar bem mais força que o usual para manobrar.

### Servoassistência da direção

A servoassistência da direção fornece ao condutor uma assistência de direção em situações de condução críticas. Forças de direção adicionais apoiam o condutor na direção → .

### Direção progressiva

Dependendo da versão a direção progressiva pode adaptar a força da movimentação do volante à situação de condução. A direção progressiva funciona somente com o motor em funcionamento.

Em *tráfego urbano* ao estacionar, exige-se pouca movimentação do volante ao realizar manobras, bem como em curvas acentuadas.

Em *trânsito de estrada* ou em *condução na estrada* a direção progressiva, por exemplo, em curvas, oferece uma percepção de direção esportiva direta e dinâmica perceptível.

### ATENÇÃO

Se a servoassistência da direção não estiver funcionando, o volante só poderá ser girado com dificuldade e a manobra do veículo será dificultada.

- A servoassistência da direção funciona somente com o motor em funcionamento.
- Nunca deixar o veículo rodar com o motor desligado.
- Nunca retirar a chave do veículo do cilindro da ignição enquanto o veículo estiver em movimento. O travamento da coluna da direção pode se travar e pode não ser mais possível manobrar o veículo.

### ATENÇÃO

A servoassistência da direção auxilia o condutor juntamente com o ESC a manobrar o veículo em situações de condução críticas. O condutor precisa manobrar o veículo obrigatoriamente. O veículo não é manobrado pela servoassistência da direção.

### NOTA

Em caso de reboque do veículo, a ignição deverá estar ligada para que o volante não se trave e para que os indicadores de direção, a buzina, os limpadores do para-brisa e os lavadores do para-brisa possam ser ligados. 

## Solução de problemas

### Direção requer esforço elevado

A luz de controle acende em amarelo.

- A direção deve ser verificada imediatamente por uma Concessionária Volkswagen ou por uma empresa especializada.
- Se a luz de advertência amarela após uma nova partida do motor e uma viagem curta não mais acender, **não** é preciso procurar uma Concessionária Volkswagen ou uma empresa especializada.

### Direção avariada

A luz de controle acende em amarelo. 

A bateria do veículo 12 V estava desconectada.

- Conduzir por um pequeno trecho a 15 – 20 km/h (9 – 12 mph).

Se a luz de advertência amarela após uma nova partida do motor continuar acesa, a direção deve ser verificada imediatamente por uma Concessionária Volkswagen ou por uma empresa especializada.

### **Direção avariada**

A luz de controle pisca em amarelo.

- Girar o volante um pouco de um lado para outro.
- Desligar e ligar novamente a ignição.
- Observar a mensagem no display do instrumento combinado.
- **Não prosseguir, se** após ligar a ignição, a luz de controle continuar a piscar.
- Procurar auxílio técnico especializado.

### **A coluna de direção não está destravada ou travada**

A luz de controle pisca em amarelo.

- Se for o caso, observar a mensagem no display do instrumento combinado.
- Retirar a chave do veículo da ignição e ligar novamente a ignição.
- **Não prosseguir se** após ligar a ignição, a coluna de direção permanecer travada.
- Procurar auxílio técnico especializado.

### **Direção requer esforço elevado**

A luz de advertência acende em vermelho.

A direção eletromecânica está avariada.

- **Não prosseguir!**
- Procurar auxílio técnico especializado.

## Seleção do perfil de condução e 4MOTION Active Control

### **Introdução ao tema**

O condutor pode ajustar diversas características dos sistemas do veículo à situação atual de condução, ao conforto desejado de condução e uma forma de condução econômica através dos perfis de condução. O chassi, o controle do motor e o ar-condicionado pertencem aos sistemas do veículo a serem ajustados, entre outros.

Dependendo da versão do veículo, podem ser selecionados diferentes perfis de condução. A influência da sincronização do veículo nos perfis de condução individuais depende da versão do veículo.

O perfil de condução **Conforto** somente está disponível em veículos com regulagem dinâmica da suspensão (DCC).

De acordo com o tipo de tração, as possibilidades de regulagem se diferenciam. Veículos com tração dianteira dispõem de perfis on-road, ao passo que em veículos com tração nas quatro rodas podem ser selecionados também perfis off-road → Página 170.

O perfil de condução pode ser trocado com o veículo parado ou durante a condução → . Após a seleção de um perfil de condução são comutadas as sincronizações do veículo, exceto motor, imediatamente para o perfil de condução novo. Se a situação do trânsito permitir, tirar rapidamente o pé do pedal do acelerador, para que o novo perfil de condução selecionado também seja ativado para o motor.

### **ATENÇÃO**

O ajuste da perfil de condução durante a condução pode distrair dos acontecimentos do trânsito e causar acidentes.

- Conduzir sempre de forma atenta e responsável.

 Algumas configurações podem ser salvas nas contas de usuário da personalização e se alteram quando uma conta de usuário é trocada → Página 38.



– *Tração nas quatro rodas*: Girar o comando do 4MOTION Active Control até que o LED ao lado do perfil de condução desejado se acenda → Fig. 129.

– *Tração dianteira*: para trocar o perfil de condução, pressionar novamente o botão de seleção do perfil de condução  → Fig. 128 ou tocar na superfície de função do perfil de condução desejado no sistema Infotainment.

– *Tração nas quatro rodas*: para trocar de perfis de condução on-road, pressionar o botão MODO ou tocar no perfil de condução on-road no sistema Infotainment.

– Tocar na superfície de função  no sistema Infotainment para exibir outras informações sobre o perfil de condução ativo.

*Veículos com tração dianteira*: se o perfil de condução **Normal** estiver selecionado, o LED no botão de seleção do perfil de condução permanece desligado.

Se a ignição foi desligada, o perfil de condução selecionado e as configurações individuais também continuarão selecionados.

*Veículos com tração nas quatro rodas*: quando o perfil de condução **Snow**, **Offroad** ou **Offroad Individual** foi selecionado por último, depois de um desligamento prolongado da ignição, é ativado o último perfil de condução on-road ativo.



Se o perfil de condução **Sport** ou **Eco** tiver sido selecionado por último, as definições do motor ou da transmissão de dupla embreagem DSG® serão redefinidas para **Normal** assim que a ignição for desligada.

Os ajustes do perfil selecionado anteriormente podem ser ativados novamente:

- *Funções esportivas*: selecionar novamente o perfil de condução **Sport**.
- **OU**: Conduzir a alavanca seletora da transmissão de dupla embreagem DSG® para trás, para a marcha **S** → Página 159.
- *Funções Eco*: Selecionar novamente o perfil de condução **Eco**.



## Ajustar o perfil de condução

 **Observe**  no início desse capítulo na página 169.



**Fig. 128** Na parte inferior do console central: botão de seleção do perfil de condução.

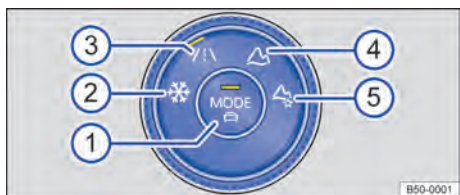

**Fig. 129** Na parte inferior do console central: comando do 4MOTION Active Control em veículos com tração nas quatro rodas.

Legenda para Fig. 129:

- 1 Botão MODO: selecionar os perfis de condução on-road e abrir o menu no sistema Infotainment.
- 2 Perfil de condução **Snow**.
- 3 Perfil de condução **On-road**.
- 4 Perfil de condução **Off-road**.
- 5 Perfil de condução **Off-road Individual**.

### Selecionar perfil de condução

- Ligar a ignição.
- *Tração dianteira*: pressionar o botão de seleção do perfil de condução  → Fig. 128.

## Características dos perfis de condução

### 4MOTION Active Control:

- **Snow:** Com o perfil de condução **Snow**, se a estrada estiver lisa ou coberta de neve, a adesão ao solo pode ser melhorada por uma transmissão de força orientada.
- **On-road:** no perfil de condução **On-road** podem ser selecionados os perfis de condução **Eco**, **Comfort**, **Normal**, **Sport** e **Individual**.
- **Off-road:** com o perfil de condução **Off-road** a aceleração pode ser melhor dosada na condução off-road. O freio motor sempre está disponível e é possível impedir mudanças de marcha em situações críticas. No perfil de condução **Off-road**, o sistema de assistência em subidas e o sistema de assistência em descidas estão ativos. O farol direcional dinâmico é adaptado para oferecer melhor suporte em condições de visibilidade inadequadas.
- **Off-road Individual:** perfil de condução **Off-road** amplável que pode ser adequado a desejos próprios → Página 171. Com o perfil de condução ativado, o display do instrumento combinado exibe o símbolo .

### Perfil de condução on-road:

- **Eco:** coloca o veículo num estado de baixo consumo e auxilia o condutor na forma de condução econômica. No perfil de condução **Eco**, é engatada automaticamente a marcha **E**.
- **Conforto:** o perfil de condução produz uma sincronização do veículo orientada ao conforto e é adequado, por exemplo, em percursos de condução ruins ou conduções por estradas longas.
- **Normal:** o perfil de condução oferece uma sintonização ponderada, por exemplo, para o uso no dia a dia.
- **Sport:** confere ao condutor uma sensação de condução esportiva. No perfil de condução **Sport**, em veículos transmissão de dupla embreagem DSG®, é comutado automaticamente para a marcha **S**.
- **Individual:** os sistemas individuais de veículos podem ser adequados de acordo com as preferências pessoais → Página 171.

## ⚠ ATENÇÃO



Através dos perfis de condução, as propriedades de condução podem ser modificadas. A seleção do perfil de condução não deve nunca incentivar a colocar a segurança em risco.

- Ajustar sempre a velocidade e a forma de condução às condições de visibilidade, do clima, da pista e do trânsito.



## Ajustar o perfil de condução individualmente

📖 **Observe** ⚠ no início desse capítulo na página 169.

### Selecionar o perfil de condução “Individual”

- Ligar a ignição.
- Ativar o sistema Infotainment.
- Pressionar o botão de seleção do perfil de condução  ou girar o comando do 4MOTION Active Control, até que o LED ao lado do perfil de condução **On-road** → Fig. 129  se acenda.
- Tocar na superfície de função **Ajustar** ou  para abrir o menu **Individual**.

### Selecionar o perfil de condução “Offroad Individual”

- Ligar a ignição.
- Ativar o sistema Infotainment.
- Girar o comando do 4MOTION Active Control, até que o LED ao lado do perfil de condução **Offroad Individual** → Fig. 129  se acenda.
- Se o perfil de condução **Off-road Individual** já estiver selecionado, pressionar o botão **MODE** no comando → Fig. 129.
- Tocar na superfície de função **Ajustar** ou  para abrir o menu **Individual**.

## Solução de problemas

📖 **Observe** ⚠ no início desse capítulo na página 169.

### 💡 Falha da regulagem dinâmica da suspensão (DCC)

- A luz de controle acende em amarelo.
- No display do instrumento combinado, é exibida a mensagem **Falha: regulagem da suspensão**.
- Procurar uma empresa especializada e verificar o sistema.

## A marcha S não pode ser engatada

Nos perfis de condução Off-road e Snow não pode ser trocado para marcha S. Com o perfil de condução Offroad ativado, o display do instrumento combinado exibe o símbolo .

- Para poder trocar para marcha S, selecionar outro perfil de condução.



## Indicação off-road



Fig. 130 Indicação no sistema Infotainment: indicação off-road.

A indicação off-road disponibiliza os instrumentos digitais, as informações adicionais sobre o veículo e os arredores. Com isso, é possível uma estimativa mais exata da situação de condução atual.

### Abrir a indicação de off-road

- Pressionar o botão **[MENU]** no sistema Infotainment.
- Tocar na superfície de função **[Veículo]**.
- Tocar na superfície de função **[Selecionar]**.
- Tocar na superfície de função **[Offroad]**.

### Selecionar os instrumentos e configurar as unidades

O sistema Infotainment exibe diferentes instrumentos → Fig. 130.

- Para alternar entre os instrumentos, deslizar na direção vertical sobre o display.

Em alguns instrumentos, a unidade do sistema Infotainment pode ser configurada → Página 34.

### Instrumentos na indicação off-road:

As possibilidades de seleção dos instrumentos dependem da versão.

- **Bússola:** a bússola indica a direção de condução atual.
- **Exibição do ângulo de direção:** O ângulo de direção do veículo é exibido. No caso de um ângulo para a esquerda, valor é positivo; no caso de um ângulo para a direita, negativo.
- **Altímetro:** o altímetro indica a altitude atual acima do nível do mar.
- **Indicação de temperatura do líquido de arrefecimento do motor:** a indicação corresponde à exibição da temperatura no instrumento combinado → Página 29.
- **Indicação da temperatura do óleo:** A indicação corresponde à exibição da temperatura do óleo no instrumento combinado.

### Sincronizar as áreas de indicação com a situação de condução

Os instrumentos exibidos podem ser selecionados de acordo com a situação de condução e com as condições do ambiente e do terreno: 

- **Terreno arenoso:** indicação da temperatura do líquido de arrefecimento do motor e do óleo.
- **Ladeiras:** indicação do ângulo de direção, indicação da temperatura do líquido de arrefecimento do motor, medidor de altura.
- **Terreno montanhoso:** indicação do ângulo da direção, medidor de altura, bússola.



## Situações de condução off-road

### Introdução ao tema

Os exemplos citados neste capítulo devem ser entendidos como diretrizes gerais, que devem ajudar o condutor na condução segura em terreno off-road. Não é possível prever se estes auxílios são válidos para todas as situações que ocorrerem. Antes da condução em terrenos não conhecidos, é decisiva a aquisição de conhecimento sobre a constituição do terreno situado adiante. Assim, podem ser avaliados previamente possíveis perigos. O condutor é responsável pelas decisões, se seu veículo é adequado para o terreno situado adiante e se o terreno é transitável.

A condução off-road exige outras habilidades e modos de comportamento dos exigidos na condução na rua.

O veículo não está projetado para viagens com “caráter de expedição”.

Com o 4MOTION Active Control podem ser selecionadas sincronizações diferentes num veículo com tração nas quatro rodas, de acordo com o desejo do condutor → Página 170.

No terreno, desligar os sistemas de assistência ao condutor e de estacionamento.

### Lista de verificação

Antes da primeira condução, as seguintes etapas devem ser realizadas para que o veículo possa ser operado e conduzido com segurança em ruas não pavimentadas:

- ✓ Seguir as instruções de segurança básicas  para condução off-road.
- ✓ Ajustar a posição do banco com boa visão para frente e colocar os cintos de segurança → Página 41.
- ✓ Usar sempre calçado firme e confortável, que proporcione aos pés um bom apoio para o comando dos pedais.

 Um condutor responsável também protege a natureza na condução off-road. A condução sobre vegetação rasteira ou campos pode destruir habitats de animais e plantas.

 Fluidos derramados podem poluir o meio ambiente por danos no veículo. Os fluidos devem ser removidos e descartados de forma tecnicamente e ambientalmente correta.

 Levar objetos apropriados para a condução no terreno off-road.



### Orientações de segurança para a condução off-road

 **Observe**  e  na página 173.

### ATENÇÃO

A tecnologia inteligente do veículo não pode ir além dos limites impostos pela física e funciona somente dentro dos limites do sistema. Em caso de condições adversas do solo, poderá ocorrer instabilidade por bloqueio de rodas, apesar do ABS – por exemplo, uma frenagem total em



pista solta de cascalho. Uma estabilização do veículo pelo ESC ligado somente é possível de forma limitada nessas condições.

### ATENÇÃO

A condução off-road pode ser perigosa e causar acidentes, ferimentos graves, danos no veículo e a quebra do veículo longe de qualquer socorro.

- Nunca escolher uma rota perigosa ou assumir um risco que coloque em perigo o condutor e os ocupantes do veículo. Quando não for possível prosseguir ou em caso de dúvida quanto à segurança da rota, retornar e escolher outro caminho.
- Mesmo quando parecer fácil conduzir off-road, pode ser difícil e perigoso e causar situações críticas para o condutor e os ocupantes. O melhor é explorar o terreno a pé antes.
- Conduzir off-road de maneira especialmente atenta e preventiva. Conduzir muito rápido ou efetuar uma manobra falha podem ocasionar ferimentos graves e danos ao veículo.
- Nunca conduzir mais velozmente do que for adequado para o terreno à frente, as condições da estrada, o trânsito e o tempo.
- Nunca passar por barrancos, rampas ou ladeiras com velocidade muito alta. Isto poderá ocasionar o levantamento do veículo, de forma que não possa mais ser manobrado e o controle sobre o veículo é perdido.
- Caso o veículo seja erguido, alinhar sempre as rodas dianteiras para frente. Se as rodas estiverem esterçadas ao contatar o solo, o veículo poderá capotar.
- Mesmo partes do terreno que parecem inofensivas podem ser perigosas. Buracos, depressões, fossos, abismos, obstáculos, baixios e solos movediços e pantanosos frequentemente não podem ser identificados como tais e podem estar encobertos parcialmente por neve, água, grama ou galhos no chão. Explorar o terreno a pé, caso necessário.

### ATENÇÃO

Os veículos multiuso esportivos estão sujeitos a um risco de capotamento mais elevado do que veículos de rua convencionais → Página 175.

- Em caso de acidente com capotamento, uma pessoa sem cinto de segurança colocado pode ser morta mais facilmente do que uma pessoa com cinto de segurança.
- O veículo tem um centro de gravidade mais alto e um risco maior de capotar durante a viagem do que um carro de passeio “normal” que não é adequado para condução off-road.
- Nunca conduzir em velocidade muito alta, principalmente em curvas nem realizar manobras de condução extremas.
- Adequar sempre a velocidade e o estilo de condução ao terreno à frente.
- Bagagem e outros objetos que são transportados sobre o teto do veículo aumentam a altura do centro de gravidade e o perigo de capotamento.

### ATENÇÃO

Mesmo partes do terreno que parecem inofensivas podem ser muito perigosas. Buracos, depressões, fossos, abismos, obstáculos, baixios e solos movediços e pantanosos frequentemente não podem ser identificados como tais e podem estar encobertos parcialmente por neve, água, grama ou galhos no chão. A condução através de tais partes de terreno pode ocasionar acidentes, ferimentos graves e a quebra do veículo.

- Antes de conduzir por partes desconhecidas de terreno, estudar cuidadosamente a rota a pé.
- Jamais escolher rotas inseguras ou assumir um risco que pudesse colocar você e os outros passageiros em perigo. No caso de dúvida quanto à segurança da rota, retornar e escolher outro caminho.
- Adaptar sempre a velocidade e o modo de conduzir à carga, às condições de visão, do terreno e climáticas.

### ATENÇÃO

- Evitar sempre a condução em diagonal em ladeiras → Página 180.
- Se o veículo parar com uma inclinação lateral na ladeira, nunca desembarcar do veículo pelas portas que estão voltadas para baixo da ladeira. O centro de gravidade combinado do veículo e sua carga (ocupantes do veículo e carga) pode se deslocar e levar o veículo a



tombar e rolar pela ladeira abaixo. Sair do veículo sempre calmamente pelas portas voltadas para cima → Página 180.

### ⚠️ ATENÇÃO

Os sistemas de assistência ao condutor foram desenvolvidos apenas para condução em ruas pavimentadas. Para condução off-road, os sistemas de assistência ao condutor são inadequados e até mesmo perigosos. Se você utilizar os sistemas de assistência ao condutor na condução off-road, pode perder o controle sobre o veículo e ser fortemente ferido.

- Nunca utilizar os sistemas de assistência ao condutor na condução off-road.

### ⚠️ ATENÇÃO

Conduzir off-road com um nível de combustível muito baixo pode causar paradas do veículo, acidentes e ferimentos graves.

- Abastecer com combustível suficiente antes de uma condução off-road.
- A direção e todos os sistemas de assistência à frenagem e de frenagem não funcionarão se o motor “engasgar” ou morrer por falta ou abastecimento irregular de combustível.

### 📌 NOTA

Se os vidros e o teto de vidro estiverem abertos e chover, a chuva poderá encharcar o acabamento interno do veículo e ocasionar danos ao veículo. Em conduções off-road, manter os vidros e o teto de vidro sempre fechados.

## Explicação de alguns termos técnicos

📖 Observe ⚠️ e 📌 na página 173.

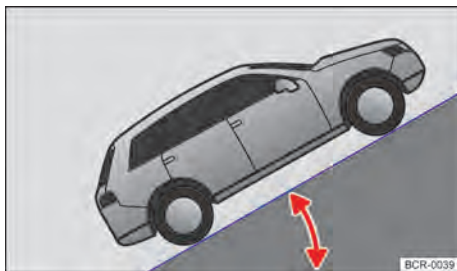

Fig. 131 Representação esquemática: rampa máxima.

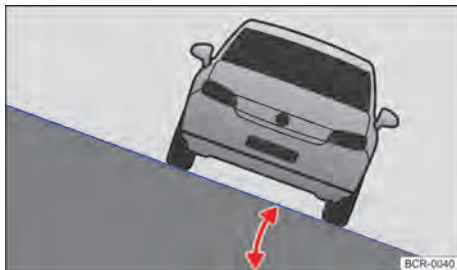

Fig. 132 Representação esquemática: ângulo de inclinação lateral.

**Centro de gravidade** O centro de gravidade de um veículo influencia o comportamento do capotamento. O veículo tem uma altura livre do solo maior para conduções off-road e assim um centro de gravidade mais alto do que veículos de rua “normais”. Assim, em razão do centro de gravidade mais alto, existe um risco maior de que o veículo capote durante a condução. Considerar sempre esse fato durante a condução e observar as dicas de segurança e os alertas deste Manual de instruções.

**Altura livre do solo** A distância entre a rua pavimentada e o ponto mais baixo da parte inferior do veículo.

**Rampa máxima** A inclinação (rampa) ultrapassa- da num percurso de 100 m é indicada em percentagem ou em graus → Fig. 131. Indica- ção até que o veículo possa subir uma in- clinação com força própria. A máxima ram- pa que o veículo pode superar depende, entre outros, da superfície da via pública e da potência do motor.

**Ângulo de inclinação lateral** Indicação do ângulo até o qual o veículo pode ser conduzido obliquamente ou transversalmente à linha de inclinação de uma encosta, sem que o mesmo tombe lateralmente (condicionado pelo centro de gravidade) → Fig. 132.

**Ângulo de rampa** Indicação do ângulo com o qual o veículo consegue transportar uma ram- pa em baixa velocidade sem que o veículo encoste no solo com a parte inferior.

**Ângulo de ataque e de saída** Transição de uma superfície horizontal para uma inclinação ou de uma inclinação para uma superfície plana. Indicação do ângulo com o qual o veículo consegue superar uma encosta sem que o veículo encoste no solo.

**Linha de inclinação** A faixa de rodagem vertical na descida da ladeira.

**Torção** Capacidade de torção do veículo numa passagem unilateral por cima de um obstá- culo. <

- ✓ Verificar o nível do óleo do motor e reabaste- cer. Em posições inclinadas, o óleo do motor somente chega ao motor se o nível do óleo do motor for suficiente.
- ✓ Reabastecer completamente o reservatório de água dos lavadores do para-brisa com água e limpa-vidros.
- ✓ Guardar o carregamento sempre de maneira uniforme e o mais fundo possível no veículo. Fixar todos os objetos soltos com segurança. <

## Regras gerais e orientações para condução

📖 Observe ⚠ e ⓘ na página 173.

- A Volkswagen recomenda nunca conduzir sozi- nho em terreno off-road. Pelo menos dois veí- culos devem ser conduzidos juntos na condu- ção off-road. Situações inesperadas sempre podem ocorrer. Por isso, é especialmente útil um equipamento com o qual possa ser chama- da ajuda em caso de emergência.
- Parar antes de passagens críticas e fazer um reconhecimento do percurso a pé.
- Passar lentamente por elevações para o veícu- lo não perder o contato com o solo, pois isso poderia danificá-lo e possivelmente torná-lo difícil de manobrar.
- Conduzir lentamente nas partes difíceis do percurso. No piso escorregadio engatar mar- chas mais altas e se manter sempre em movi- mento.
- Em terrenos existe predominantemente pisos macios, nos quais os pneus afundam. Isso di- minui a altura livre do solo e a passagem a vau. Sempre que possível conduzir em solo plano e firme.
- Mesmo em baixas velocidade, manter sempre uma distância de segurança suficiente em rela- ção a outros veículos. Se o primeiro veículo atolar repentinamente, o veículo seguinte con- seguirá parar a tempo, sem que também atole.

## ⓘ NOTA

- Assegurar sempre que a altura livre do solo sob o veículo seja suficiente. Se o veículo en- contrar no solo, podem resultar danos graves ▶

## Lista de verificação "Antes da primeira condução off-road"

📖 Observe ⚠ e ⓘ na página 173.

### Lista de controle

Observar os seguintes pontos antes do início da condução em terreno para a própria segurança e a segurança dos passageiros:

- ✓ Informar o suficiente sobre a constituição do terreno existente antes que seja trafegado pelo terreno off-road.
- ✓ Abastecer completamente. Em off-road, o consumo de combustível é consideravelmen- te mais alto do que nas ruas.
- ✓ Verificar se o perfil de todos os pneus e tipo de pneu são suficientes para a condução off- road planejada.
- ✓ Verificar e adequar a pressão de todos os pneus.

na parte inferior do veículo. O dano pode ocasionar a parada do veículo e tornar impossível que a condução continue.

- Não arrastar a embreagem durante a condução off-road ou deixar o pé sobre o pedal da embreagem. Em terrenos ondulados o acoplamento pode engatar inadvertidamente, o que pode levar a perda de controle sobre o veículo. Além disso, é perdida a conexão de força entre o motor e a transmissão. Além disso, a condução com embreagem arrastada leva ao desgaste rápido das pastilhas de embreagem.

## Trocar a marcha corretamente

📖 **Observe** ⚠️ e ⓘ na página 173.

A escolha da marcha correta depende do terreno.

Antes de conduzir numa parte difícil do trecho, pode ser proveitoso parar e pensar sobre qual marcha deve ser escolhida. Após algumas conduções off-road ganha-se experiência sobre qual a marcha é a mais adequada, em combinação com a assistência para determinadas partes do terreno.

- Com a posição marcha corretamente selecionada, o veículo deve ser freado normalmente com menos força com o freio em descidas, pois a o efeito de frenagem do motor é suficiente na maioria dos casos.
- Somente acelerar quando for necessário. Uma aceleração muito intensa pode fazer as rodas patinarem, ocasionando, desse modo, a perda do controle do veículo.
- Utilizar a posição da alavanca seletora **D** em percursos de terreno normais planos.
- Em solos macios ou escorregadios, conduzir com a velocidade adequada e na posição de marcha mais alta possível do Tiptronic para este fim.
- Em declives acentuados ou em subidas longas, conduzir com o Tiptronic na marcha **1**.
- Quando de lama, areia, água ou partes onduladas do terreno conduzir com o Tiptronic nas marchas **3** ou **2** → Página 159.
- Utilizar a indicação de off-road → Página 172.

## Conduzir sobre galhos e pedras

📖 **Observe** ⚠️ e ⓘ na página 173.

Selecionar o perfil de condução adequado → Página 170 e conduzir no máximo com velocidade de passo sobre passagens pedregosas. Se uma pedra não se deixa contornar, conduzir cuidadosamente com a roda dianteira sobre a pedra e, a seguir, conduzir para além dela lentamente → ⓘ.

Da mesma forma, objetos menores do que a altura livre do solo existente podem entrar em contato com a parte inferior do veículo e ocasionar danos ou falha no veículo. Isso é válido principalmente quando, na frente ou atrás do objeto, houver uma depressão ou um solo movediço. Isso vale também em casos nos quais conduz-se em velocidade muito alta sobre o objeto e a suspensão é comprimida.

### ⓘ **NOTA**

Jamais transpassar no centro ou de um só lado objetos muito grandes com o veículo, por exemplo, pedaços de rocha ou tocos de madeira. Objetos mais altos do que a altura livre do solo danificam os componentes do veículo ao transpassar e podem ocasionar a quebra do veículo.

## Conduzir por águas paradas ou com correnteza

📖 **Observe** ⚠️ e ⓘ na página 173.

A passagem de partes de terreno inundados ou por águas pode levar a danos no veículo.

Níveis de água até a aresta inferior da carroceria podem ser transpostos com cuidado com o veículo.

- Observar a profundidade máxima de vadeação da água.
- Somente atravessar águas num ponto com solo firme, que seja continuamente mais plano do que a profundidade máxima de vadeação.
- Observar outras informações para transpor a água em vias públicas → Página 147.

## ⚠️ ATENÇÃO

Água corrente pode desenvolver forças enormes e arrastar o veículo consigo. Isso pode ocasionar situações muito perigosas, que podem causar acidentes e ferimentos graves ou fatais.

- Jamais permanecer parado na água.
- Solo macio, obstáculos dentro de água, baixios ou água no compartimento do motor podem causar acidentes e um colapso do veículo na água. Isso pode ocasionar situações críticas.

## 📌 NOTA

Na travessia de trechos alagados, peças do veículo, por exemplo, motor, transmissão, chassi ou sistema elétrico, podem ser danificados seriamente.

- Nunca passe sobre sal, superfícies salgadas ou por água salgada, pois o sal pode causar corrosão. Lavar imediatamente com água doce todas as peças do veículo que tenham entrado em contato com a água salgada.



## Conduzir na areia e na lama

📖 Observe ⚠️ e 📌 na página 173.

- O ESC e ASR devem estar ligados → Página 220.
- Selecionar perfil de condução → Página 170.
- Selecionar uma posição de marcha adequada e permanecer nesta posição de marcha até chegar em solo firme → Página 177.
- Conduzir sempre com a mesma velocidade através de areia ou lama, não executar nenhum câmbio de marcha manual e não parar.

Na areia ou lama, os pneus podem perder seu poder de adesão.

- Não modificar a velocidade nem a direção.
- Se o veículo escorrega, dirigir para a direção correspondente, para restaurar o controle sobre o veículo.
- Se as rodas não podem mais agarrar, girar o volante rapidamente de um lado para outro. Com isso pode ser atingida rapidamente uma melhor adesão dos pneus das rodas dianteiras para estas condições do solo.

## ⚠️ ATENÇÃO

A condução na lama e areia pode ser perigosa. O veículo pode escorregar descontroladamente, conquanto exista um perigo maior de ferimentos. Conduzir sempre cuidadosamente, se tiver de conduzir através de areia, lama e lodo.

- Jamais escolher rotas inseguras ou assumir um risco que pudesse colocar você e os outros passageiros em perigo. No caso de dúvida quanto à segurança da rota, retornar e escolher outro caminho.

## ⚠️ ATENÇÃO

Uma pressão dos pneus incorreta pode causar um acidente grave ou fatal.

- Uma pressão dos pneus incorreta ocasiona um desgaste maior dos pneus e piora o comportamento de condução do veículo.
- Uma pressão incorreta dos pneus pode gerar superaquecimento e danos repentinos aos pneus, inclusive estouro dos pneus e soltura da banda de rodagem, o que pode levar à perda de controle do veículo.
- Se, entretanto, para a condução através de areia, a pressão dos pneus tiver sido reduzida, a pressão correta dos pneus deve ser sempre restaurada, antes de continuar a conduzir. A condução com pressão reduzida dos pneus pode ocasionar a perda do controle sobre o veículo e aumenta o risco de ferimentos sérios e fatais.



## Veículo atolado

📖 Observe ⚠️ e 📌 na página 173.

O veículo está atolado se as rodas ficarem imersas profundamente no solo, de modo que o veículo não possa ir para frente ou para trás com sua própria força.

Para embalar o veículo para fora da areia ou lama, é necessário treinamento e muita habilidade. Se for feito um erro na operação de embalo à frente e a ré, o veículo pode enterrar mais ainda e não se pode resolver a situação sem a ajuda de terceiros.

Jamais deixar os pneus girando sem aderir por longo tempo, pois assim o veículo somente irá afundar ainda mais profundamente → ⚠️.



## Preparações

- Desenterrar cuidadosamente todas as rodas e assegurar-se de que nenhuma outra parte do veículo esteja enterrada na areia ou lama.
- Engatar a marcha a ré.
- Acelerar com cautela e retornar sobre a sua própria faixa de rodagem.

Se isso não ajudar, colocar vegetação rasteira, esteiras ou um pano de saco diretamente atrás dos pneus para atingir uma melhor adesão ao solo e, com isso, uma melhor propulsão →

## Embarcar o veículo para sair

- Desligar o ASR → Página 220.
- Posicionar o volante reto.
- Retornar até que os pneus comecem a rodar em linha reta.
- Engatar imediatamente a primeira marcha e conduzir para frente até que as rodas recomecem a patinar.
- Repetir este ir e vir até que o impulso seja suficiente para se liberar.
- Após a operação de embarcar para liberar, desligar novamente o ASR.

### ATENÇÃO

Ninguém deve permanecer na frente ou atrás do veículo, especialmente se for tentado movimentar um veículo atolado novamente.

- As rodas girando sem aderência podem acelerar imensamente pedras, vegetação rasteira, pedaços de madeira ou outros objetos debaixo das rodas e com isso ocasionar ferimentos fatais.
- Se o veículo atolado se movimentar de repente, pessoas, que se mantêm na frente ou atrás do veículo, podem ser atropeladas.

## Conduzir em terreno íngreme

**Observe** e na página 173.

### Conduzir em subidas e declives

Antes de conduzir por uma ladeira ou um declive, parar, descer do veículo e investigar a situação:

- Caminhar pelo trajeto e verificar o solo quanto à sua consistência firme, obstáculos ou outros perigos ocultos → .
- Verificar como continuar atrás da ladeira.
- Se a rota for muito íngreme, muito ondulada ou o solo for muito solto, não transitar no trajeto e selecionar uma outra rota.
- Conduzir de modo constante e lentamente em linha reta ao subir ou descer num declive.
- Em ladeiras jamais parar ou voltar.
- Somente acelerar o necessário para subir a ladeira. Muita aceleração para girar as rodas pode ocasionar a perda do controle do veículo. Pouca aceleração aumenta a probabilidade de o motor se desligar.
- Durante a fase de ascensão não trocar de marcha ou embrear.
- Utilizar a indicação de off-road → Página 172.

### Quando não for mais possível prosseguir numa subida

- Jamais voltar numa ladeira.
- Se o motor tiver apagado, pisar no freio e dar a partida novamente no motor.
- Engatar a marcha a ré e retornar em marcha a ré para o percurso reto lentamente.
- Manter a velocidade constante com o freio até que seja atingido um solo plano e seguro.

### Conduzir ladeira abaixo

Existe um risco maior de capotamento em descidas de ladeiras. Concentrar-se na condução do veículo especialmente ladeira abaixo.

- Conduzir numa ladeira íngreme abaixo em primeira marcha.
- Utilizar o freio cuidadosamente, para não perder o controle.
- Jamais ultrapassar o ângulo de inclinação lateral do veículo!
- Se for possível e não for perigoso, conduzir ao longo da linha de inclinação (declive máximo).
- Em trechos com declives mais acentuados, utilizar a indicação Off-road e o assistente em descidas íngremes → Página 172.

### ATENÇÃO

Jamais tentar transitar uma rampa ou declive quando forem muito acentuados para o veículo. O veículo poderia escorregar, tombar ou capotar.

- A rampa máxima ou ângulo de inclinação não pode ser maior do que o valor permitido para o veículo.
- Transitar em ladeiras e declives sempre somente na linha de inclinação.
- Jamais retornar ou dar a volta numa ladeira ou num declive. O veículo pode tombar ou escorregar.
- Se o motor desligar ou se não continuar, parar e acionar o pedal do freio. Dar a partida novamente no motor. Engatar a marcha a ré, soltar o pedal do freio e utilizar o efeito do frenagem do motor, para retornar por um percurso reto na linha de inclinação. Neste momento, manter a velocidade lenta e constante.
- Caso não seja possível dar partida no motor, acionar o pedal do freio com pressão constante e deixar o veículo rodar para trás na própria trilha. Neste momento, manter a velocidade lenta e constante.
- Nunca deixar o veículo rodar a ladeira para trás com a marcha lenta. O controle sobre o veículo pode ser perdido.

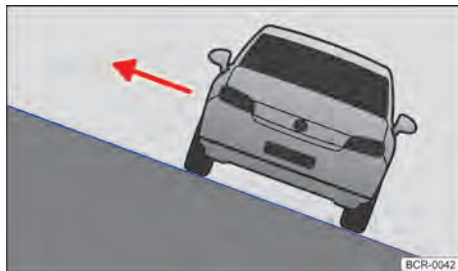

**Fig. 134** Representação esquemática: desembarcar do lado do veículo voltado para cima da ladeira.

A condução em diagonal na ladeira é uma das posições mais perigosas na condução off-road → ⚠.

**Antes da condução** verificar sempre se realmente não existe outra rota mais segura.

Se deve ser conduzido em inclinação:

- O centro de gravidade do veículo deve se encontrar o mais baixo possível. As pessoas maiores ou mais pesadas devem sentar no lado do veículo que se encontra mais alto. A bagagem de teto deve ser removida e os objetos pesados presos, pois o veículo poderia tombar devido a um escorregamento repentino dos objetos → ⚠.
- O solo deve ser o mais que possível firme. Em solos escorregadios ou moles, o veículo pode escorregar lateralmente e tombar. Assegurar-se sempre de que a inclinação não venha a ser muito grande devido a ondulações. Sendo o ângulo de inclinação lateral muito grande, o veículo pode tombar e capotar.
- Se o veículo se encontrar numa posição inclinada acentuada, as rodas do lado que se encontra mais baixo jamais devem entrar em contato com concavidades do solo ou valas. As rodas do lado que se encontra mais alto jamais devem transitar sobre elevações como pedras, troncos de árvores ou outros obstáculos.
- Se o veículo ameaçar tombar, manobrar imediatamente na linha de inclinação e acelerar levemente → Fig. 133. Se não for possível, dirigir na linha de inclinação, dirigir ladeira acima e acelerar levemente.

## Conduzir em diagonal na ladeira

📖 Observe ⚠ e ⌚ na página 173.



**Fig. 133** Representação esquemática: dirigir na linha de inclinação.

## ⚠️ ATENÇÃO

Nunca tente conduzir de modo oblíquo ao longo de uma encosta quando esta for íngreme demais para o veículo. Um veículo numa posição lateral à ladeira pode escorregar sem controle, tombar e capotar. Para evitar o risco de acidentes e ferimentos graves, observar o seguinte:

- Jamais subestimar as dificuldades e os perigos ao conduzir em diagonal na ladeira. Jamais escolher rotas inseguras ou assumir um risco que pudesse colocar você e os outros passageiros em perigo. No caso de dúvida quanto à segurança da rota, retornar e escolher outro caminho.
- Na condução em diagonal na ladeira, o veículo pode perder o apoio, deslizar lateralmente, tombar ou capotar e rolar ladeira abaixo.
- Jamais contatar com as rodas o lado que se encontra mais baixo nas concavidades do solo ou em valas. As rodas do lado que se encontra mais alto jamais devem transitar sobre elevações como pedras, troncos de árvores ou outros obstáculos.
- Antes de conduzir em diagonal na ladeira, assegurar que possa ser dirigido na linha inclinada. Se isso não for possível, selecionar um outro percurso. Se o veículo ameaçar tombar, manobrar imediatamente na linha de inclinação e acelerar levemente → Fig. 133.
- Se o veículo parar com uma grande inclinação lateral na ladeira, devem ser evitados movimentos abruptos e descontrolados no veículo. O veículo pode, neste momento, perder o apoio, escorregar lateralmente, capotar e rolar ladeira abaixo.
- Se o veículo parar com uma grande inclinação lateral na ladeira, uma pessoa jamais deve desembarcar do veículo pela porta que está voltada ladeira abaixo. Isso pode ocasionar um deslocamento lateral do centro de gravidade total. O veículo pode tombar ou capotar e rolar ladeira abaixo. Para evitar isso, abandonar o veículo somente pelo lado, cuidadosamente, que indica ladeira acima → Fig. 134.
- Ao descer, assegurar-se de que a porta aberta ladeira acima não feche devido ao próprio peso ou devido a desatenção e possa ocasionar ferimentos.

## Atravessar valas

📖 Observe ⚠️ e ⓘ na página 173.

- Verificar se o ângulo de rampa e inclinação é suficientemente pequeno, para atravessar as valas com o veículo. O ângulo de inclinação não deve ser muito grande na travessia → ⚠️.
- Procurar o local apropriado para atravessar as valas.
- Atravessar a vala em ângulo agudo, se possível → ⓘ.

## ⚠️ ATENÇÃO

Jamais atravessar valas se o ângulo de rampa e inclinação for muito acentuado para o veículo e as valas forem muito profundas. O veículo poderia tombar, escorregar ou capotar.

## ⓘ NOTA

Se for conduzido na direção da vala em ângulo reto, as rodas dianteiras caem dentro da vala. O veículo pode ficar preso com a parte inferior do chassi, parar e sofrer danos. Com isso, apesar de tração nas quatro rodas, é pouco provável conseguir sair da vala. <

## Após uma condução off-road

📖 Observe ⚠️ e ⓘ na página 173.

### Lista de controle

- ✓ Limpar o veículo.
- ✓ Veículo: verificar quanto a danos.
- ✓ Verificar os pneus quanto a danos e remover impurezas grossas, pedras e corpos estranhos da banda de rodagem.
- ✓ Inspeccionar a parte inferior do assoalho do veículo e remover todos os objetos que estiverem presos no sistema do freio, nas rodas, no chassi, no sistema de escape e no motor, por exemplo, ramos, folhas ou pedaços de madeira → ⚠️. Se forem identificados danos ou vazamentos, procurar uma Concessionária ▶

## Lista de controle (continuação)

Volkswagen ou uma empresa especializada ou procurar imediatamente auxílio técnico especializado.

- ✓ Examinar o compartimento do motor para ver se existe alguma sujeira prejudicando o funcionamento do motor  → Página 294.

### ATENÇÃO

Os objetos presos na parte inferior do veículo representam um perigo. A parte inferior do veículo deve ser inspecionada imediatamente após uma condução off-road quanto a objetos estranhos presos.

- Jamais conduzir se houver objetos presos na parte inferior do veículo, no sistema de freios, nas rodas, no chassi, no sistema de escape ou no motor.
- Materiais inflamáveis, por exemplo, folhas secas podem se inflamar ao entrar em contato com peças aquecidas do veículo. Um incêndio pode causar ferimentos graves.
- Objetos presos podem danificar os condutores de combustível, o sistema de freio, vedações e demais pelas da carroceria. Isso pode ocasionar acidentes e a perda do controle do veículo.





# Sistemas de assistência ao condutor

## Sistema regulador de velocidade (GRA)

### Introdução ao tema

O sistema regulador de velocidade (GRA) auxilia no mantimento constante da velocidade ajustada pelo condutor.

#### Faixa de velocidade

O GRA está ativo em conduções para frente a partir de 20 km/h (15 mph).

#### Conduzir com GRA

É possível exceder a velocidade salva a qualquer momento, por exemplo, para ultrapassar. A regulação é interrompida pelo tempo do processo de aceleração e a seguir continua com a velocidade salva.

#### Como eu controlo o GRA?

Dependendo da versão, o GRA pode ser comandado pela alavanca dos indicadores de direção → Página 184 ou pelo volante multifunções → Página 184.

#### Indicadores do display

Se o GRA for desligado, o display do instrumento combinado exibirá a velocidade salva e o status do GRA:



Representado pequeno ou cinza: o GRA não regula.

Representado grande ou branco: o GRA regula.

Se não for salva nenhuma velocidade, o display do instrumento combinado exibe, em vez da velocidade, ---.

#### Trocar a marcha

Assim que o pedal da embreagem for pisado, a regulação será interrompida e, após a troca da marcha, ela é continuada automaticamente.

#### Conduzir em descidas

Ao conduzir em descidas, a velocidade armazenada pode ser ultrapassada devido ao declive.

Frear o veículo com o freio e se necessário engatar uma marcha menor.

### ATENÇÃO

Se não for possível conduzir com segurança, com uma distância suficiente e a uma velocidade constante, a utilização do GRA poderá causar acidentes e ferimentos graves.

- Nunca utilizar o GRA em tráfego intenso, em distâncias muito pequenas em relação a outros veículos, em trechos íngremes cheios de curvas e escorregadios, por exemplo, por neve, gelo, umidade ou cascalho e em ruas alagadas.
- Nunca utilizar o GRA na condução off-road ou em ruas não pavimentadas.
- Adequar a velocidade e a distância de segurança em relação aos veículos à frente sempre de acordo com as condições de visibilidade, climáticas, da pista e do trânsito.
- Para evitar a regulação de velocidade sem supervisão, desligar o GRA sempre após a utilização.
- É perigoso retomar a velocidade armazenada se a velocidade para as condições atuais da rua, do trânsito ou atmosféricas for muito alta.
- Ao conduzir em descidas, o GRA pode não manter a velocidade do veículo constante. A velocidade pode aumentar devido ao peso próprio do veículo. Freie o veículo com o freio.

## Operar o GRA através da alavanca dos indicadores de direção e do farol alto

📖 **Observe** ⚠️ no início desse capítulo na página 183.

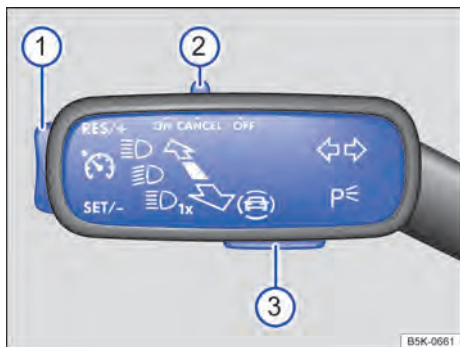

Fig. 135 À esquerda na coluna de direção: interruptores e botões para comandar o GRA.

### Ligar

- Empurrar o interruptor → Fig. 135 ② para a posição **ON**.

Nenhuma velocidade está salva e ainda não é feita nenhuma regulagem.

### Iniciar a regulagem

- Durante a condução, pressionar o botão ① na área **SET/-**.

O GRA salva e regula a velocidade atual.

Além disto, a luz de controle verde se acende (🟢).

### Regular a velocidade

A velocidade salva pode ser ajustada através do botão ① enquanto o GRA regula:

**RES/+ (breve)** + 1 km/h (1 mph)

**SET/- (breve)** - 1 km/h (1 mph)

- Para alterar continuamente a velocidade salva, manter o botão ① pressionado.

O veículo adapta a velocidade atual acelerando ou reduzindo a velocidade. O veículo não freia ativamente.

### Interromper a regulagem

- Empurrar o interruptor ② para a posição **CANCEL** ou pisar no pedal do freio.

A velocidade permanece salva.

### Retomar a regulagem

- Pressionar o botão ① na área **RES/+**.

O GRA assume e regula novamente a velocidade salva.

### Desligar

- Empurrar o interruptor ② para a posição **OFF**.

O GRA é desligado e a velocidade salva é excluída.

### Mudar para o limitador de velocidade

- Pressionar o botão ③.
- Selecionar o limitador de velocidade no display do instrumento combinado.

O GRA é desligado. ◀

## Comandar o GRA por meio do volante multifunções

📖 **Observe** ⚠️ no início desse capítulo na página 183.



Fig. 136 Lado esquerdo do volante multifunções: botões para comandar o GRA.

### Ligar

- Pressionar o botão (🟢).

Nenhuma velocidade está salva e ainda não é feita nenhuma regulagem.

### Iniciar a regulagem

- Durante a condução, pressionar o botão (SET).

O GRA salva e regula a velocidade atual. ▶

Adicionalmente, a luz de controle verde se acende .

### Regular a velocidade



A velocidade salva pode ser regulada, enquanto o GRA está regulando:

 + 1 km/h (1 mph)

 -1 km/h (1 mph)



 + 10 km/h (5 mph)

 - 10 km/h (5 mph)

– Para alterar continuamente a velocidade salva, manter o botão  ou  pressionado.

O veículo adapta a velocidade atual acelerando ou reduzindo a velocidade. O veículo não freia ativamente.

### Interromper a regulagem

– Pressionar brevemente o botão  ou . Como alternativa, pisar no pedal do freio.

A velocidade permanece salva.

### Retomar a regulagem

– Pressionar o botão .

O GRA assume e regula novamente a velocidade salva.

### Desligar

– Pressionar o botão  por alguns instantes.

O GRA é desligado e a velocidade salva é excluída.



### Mudar para o limitador de velocidade

– Pressionar o botão .

– Selecionar o limitador de velocidade no display do instrumento combinado.

O GRA é desligado.

## Solução de problemas

 **Observe  no início desse capítulo na página 183.**

### GRA avariado

– Procurar uma Concessionária Volkswagen ou uma empresa especializada.

### A regulagem é automaticamente interrompida.

- Pisar na embreagem por um tempo mais longo.
- O veículo ultrapassou a velocidade salva por um longo período de tempo.
- A alavanca seletora se encontra na posição D/S ou no curso seletor do Tiptronic.
- Sistemas de assistência à frenagem, por exemplo, ASR ou ESC, regularam.
- O veículo foi freado pelo sistema de monitoramento periférico (Front Assist) → Página 193.
- Se o problema persistir, desligar o GRA e procurar uma empresa especializada. 

## Limitador de velocidade



### Introdução ao tema

O limitador de velocidade ajuda para que uma velocidade salva não seja ultrapassada.

### Faixa de velocidade

O limitador de velocidade está disponível para a marcha para frente a partir de cerca 30 km/h (20 mph).

### Conduzir com o limitador de velocidade

O limite de velocidade pode ser interrompido a qualquer momento, pisando totalmente no pedal do freio e ultrapassando a resistência. Assim que a velocidade salva for ultrapassada, a luz de controle verde pisca  e pode ocorrer um alerta sonoro. A velocidade permanece salva. 

Assim que a velocidade salva ficar abaixo do limite, a regulagem se liga novamente de modo automático.

### Como eu controlo o limitador de velocidade?

Dependendo da versão, o limitador de velocidade pode ser comandado pela alavanca dos indicadores de direção → Página 186 ou pelo volante multifunções → Página 187. 

## Indicadores do display

Se o limitador de velocidade for ligado, o display do instrumento combinado exibirá a velocidade salva e o status do limitador de velocidade:

- Representado pequeno ou cinza: regulação não ativa.
- Representado grande ou branco: regulação ativa.

## Conduzir em descidas

Ao conduzir em descidas, a velocidade armazenada pode ser ultrapassada devido ao declive.

- Frear o veículo com o freio e se necessário engatar uma marcha menor.

## ⚠ ATENÇÃO

Para evitar a regulação de velocidade sem supervisão, desligar o limitador de velocidade sempre após a utilização.

- O limitador de velocidade não libera o condutor da responsabilidade da velocidade de condução. Não dirigir com aceleração máxima se isso não for exigido.
- A utilização do limitador de velocidade em condições adversas é perigoso e pode levar à graves acidentes, por exemplo por meio de aquaplanagem, neve, gelo, folhas. Somente utilizar o limitador de velocidade quando a condição da pista e condições meteorológicas permitirem.
- Ao conduzir em descidas, o limitador de velocidade não pode limitar a velocidade do veículo. A velocidade pode aumentar devido ao peso próprio do veículo. Desligar abaixo ou frear o veículo com o pedal do freio.

## Comandar o limitador de velocidade por meio da alavanca dos indicadores de direção

📖 **Observe** ⚠ no início desse capítulo na página 186.

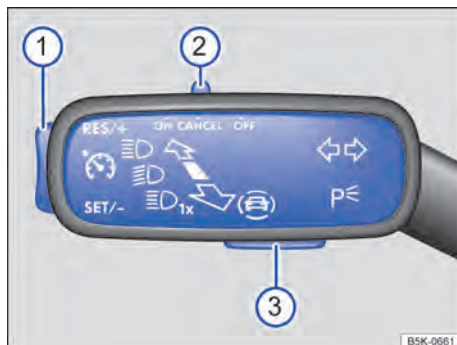

**Fig. 137** À esquerda na coluna de direção: interruptores e botões para comandar o limitador de velocidade.

### Ligar

- Empurrar o interruptor → Fig. 137 ② para a posição **ON**.

A última velocidade regulada está salva. Ainda não ocorre nenhuma regulação.

### Iniciar a regulação

- Durante a condução, pressionar o botão ① na área **SET/-**.

A velocidade atual é salva como velocidade máxima. Adicionalmente, a luz de controle verde se acende (🟢).

### Regular a velocidade

A velocidade salva pode ser regulada por meio do botão ①:

**RES/+** (breve) + 1 km/h (1 mph)

**SET/-** (breve) - 1 km/h (1 mph)

- Para alterar continuamente a velocidade salva, manter o botão ① pressionado.

### Interromper a regulação

- Pressionar o interruptor ② na posição **CANCEL**.

A velocidade permanece salva. ▶

## Retomar a regulagem

- Pressionar o botão ① na área RES/+.

Assim que a velocidade atual for mais baixa do que a velocidade salva, o limitador de velocidade estará novamente ativado.

## Desligar

- Empurrar o interruptor ② para a posição OFF.

O limitador de velocidade será desligado e a velocidade permanece salva (mesmo quando a ignição é desligada).

## Ir para o sistema regulador de velocidade (GRA) ou para o controle automático de distância (ACC)

- Pressionar o botão ③.
- Selecionar o sistema desejado no display do instrumento combinado.

O limitador de velocidade é desligado.

## Comandar o limitador de velocidade por meio da alavanca do volante multifunções

📖 **Observe** ⚠️ no início desse capítulo na página 186.



**Fig. 138** Lado esquerdo do volante multifunções: botões para comandar o limitador de velocidade.

## Ligar

- Pressionar o botão ④.

A última velocidade regulada está salva. Ainda não ocorre nenhuma regulagem.

## Iniciar a regulagem

- Durante a condução, pressionar o botão ⑤.

A velocidade atual é salva como velocidade máxima. Além disso, a luz de controle verde se acende.

## Regular a velocidade

A velocidade salva pode ser regulada:

- RES + 1 km/h (1 mph)
- SET -1 km/h (1 mph)
- + + 10 km/h (5 mph)
- - 10 km/h (5 mph)

- Para alterar continuamente a velocidade salva, manter o botão + ou - pressionado.

## Interromper a regulagem

- Pressionar o botão CNL ou ⑥.

◀ A velocidade permanece salva.

## Retomar a regulagem

- Pressionar o botão RES.

Assim que a velocidade atual for mais baixa do que a velocidade salva, o limitador de velocidade estará novamente ativado.

## Desligar

- Pressionar o botão ⑦ por alguns instantes.

O limitador de velocidade será desligado e a velocidade permanece salva (mesmo quando a ignição é desligada).

## Ir para o sistema regulador de velocidade (GRA) ou para o controle automático de distância (ACC)

- Pressionar o botão ⑧.
- Selecionar o sistema desejado no display do instrumento combinado.

O limitador de velocidade é desligado. ▶

## Solução de problemas

📖 Observe ⚠️ no início desse capítulo na página 186.

### A regulagem é automaticamente interrompida

- Falha de funcionamento. Desligar o limitador de velocidade e procurar uma empresa especializada.

O limitador de velocidade só se desliga completamente por motivos de segurança, se o pedal do acelerador for solto uma vez ou se o sistema for desligado manualmente.

## Controle automático de distância (ACC)

### Introdução ao tema

O controle automático de distância (ACC = Adaptive Cruise Control) mantém constante uma velocidade que foi regulada. Se o veículo se aproximar de um veículo à frente, o ACC ajustará a velocidade automaticamente e através disto mantém a distância ajustada por eles.

### Faixa de velocidade

O ACC regula numa faixa de velocidade entre 30 km/h (20 mph) e 160 km/h (100 mph) ou 210 km/h (130 mph). Dependendo do mercado, esta faixa de velocidade pode ser diferente.

### Conduzir com ACC

A regulagem pode ser ajustada a qualquer momento pelo ACC. Ao frear, a regulagem será interrompida. Ao acelerar, a regulagem será interrompida durante o tempo do processo de aceleração e, a seguir, continuada.

Se estiver conectado um reboque, a regulagem do ACC será menos dinâmica → Página 254.

### O veículo dispõe de um ACC?

O veículo dispõe de um ACC, se for possível realizar configurações do veículo para configurações do ACC no sistema Infotainment → Página 35.

Quando o veículo tiver um ACC à disposição, o sistema regulador de velocidade (GRA) não estará disponível como um sistema autônomo.

### Solicitação de frenagem

Se o atraso automático pelo ACC não for suficiente, o ACC irá solicitar, por meio de uma mensagem no instrumento combinado, que seja freado adicionalmente. Além disto, acende-se a luz de advertência vermelha (S) e soa um alerta sonoro. Frear imediatamente!

### Sensor de radar

O ACC detecta situações de condução com ajuda do sensor do radar na parte dianteira do veículo → Página 6. O alcance do sensor do radar é de cerca de 120 m.

### ⚠️ ATENÇÃO

A tecnologia inteligente do ACC não pode ir além dos limites impostos pela física e trabalha somente dentro dos limites do sistema. O conforto aumentado oferecido nunca deve incentivar a colocar a segurança em risco. Uma utilização desatenta ou sem supervisão do ACC pode causar acidentes e ferimentos graves. O sistema não pode substituir a atenção do condutor.

- Adequar a velocidade e a distância em relação a veículos à frente sempre às condições de visibilidade, do clima, da pista e do trânsito.
- Nunca utilizar o ACC em tráfego intenso, em distâncias muito pequenas, em trechos íngremes, cheios de curvas e escorregadios, por exemplo, por neve, gelo ou cascalho nem em ruas alagadas.
- Nunca utilizar o ACC na terra ou em ruas não pavimentadas. O ACC é projetado somente para utilização em ruas pavimentadas.
- O ACC não reage a veículos parados.
- O ACC não reage a pessoas, animais, veículos que cruzam ou veículos que vêm na direção contrária, na mesma faixa de rodagem.
- Frear imediatamente se a redução da velocidade pelo ACC não for suficiente.

- Frear imediatamente, assim que o display do instrumento combinado exibir uma solicitação de frenagem.
- Frear se o veículo rolar de modo involuntário depois de uma solicitação de frenagem.
- Esteja sempre pronto para regular a velocidade você mesmo.

## Situações de condução especiais

📖 **Observe** ⚠️ no início desse capítulo na página 188.

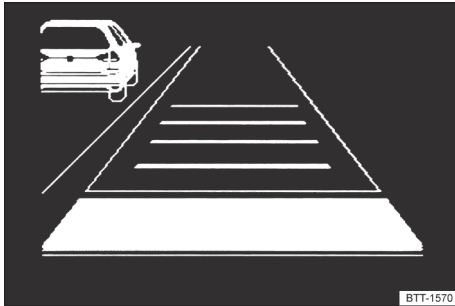

**Fig. 139** No display do instrumento combinado: detectado veículo lento na pista esquerda (representação esquemática).

### Ultrapassar

Se você ligar os indicadores de direção (tráfego à esquerda: ligar indicadores de direção da direita), para ultrapassar, o ACC irá acelerar o veículo e diminuir a distância do veículo à frente. A velocidade regulada não será ultrapassada.

Se, depois de mudar de pista, o ACC não detectar nenhum veículo à frente, o ACC irá acelerar o veículo até a velocidade regulada.

### Condução em trânsito intenso

Em veículos com transmissão de dupla embreamento DSG®, o ACC tem condições de frear o veículo até parar e mantê-lo parado. O ACC permanece ativo e o display do instrumento combinado indica durante alguns segundos a mensagem **ACC pronto para partida**. Neste período de tempo, o veículo dá partida automaticamente assim que o veículo à frente der partida (dependendo da versão e não disponível em todos os países).

Prolongar a prontidão para partida ou ativar novamente:

- Pressionar o botão **RES**.

Dar partida quando a prontidão para partida estiver finalizada e o veículo à frente já tiver se afastado:

- ◀ – Pressionar o botão **RES** ou pisar brevemente no pedal do acelerador.

Nos seguintes casos, o ACC não permanece ativo:

- A fase de parada durar mais que aproximadamente três minutos.
- Uma porta do veículo é aberta.
- A ignição for desligada.

A prontidão para partida é encerrada quando o cinto de segurança do condutor não estiver colocado.

### Impedimento de ultrapassagem à direita (trânsito à esquerda: impedimento de ultrapassagem à esquerda)

Quando o ACC detecta um veículo em velocidade mais baixa na pista esquerda (tráfego à esquerda: na pista direita), o ACC irá frear suavemente dentro dos limites do sistema, evitando uma ultrapassagem não permitida → Fig. 139. A função está ativa a partir de aproximadamente 80 km/h (50 mph), porém não está disponível em todos os países.

### ⚠️ ATENÇÃO

Se, no display do instrumento combinado, for exibida a mensagem **ACC pronto para partida** e o veículo da frente der partida, o veículo próprio dará partida automaticamente. Pode ocorrer de o sensor do radar não reconhecer obstáculos que se encontram no caminho. Isso pode ocasionar acidentes e ferimentos graves.

- Antes de cada procedimento de partida, controle o trajeto e freie o veículo, se necessário. ◀

## Limites do ACC

📖 Observe ⚠️ no início desse capítulo na página 188.

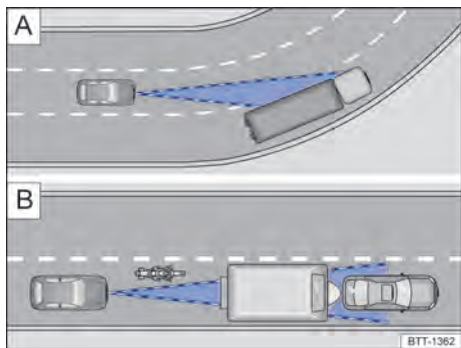

Fig. 140 [A] Condução em curvas. [B] Veículos à frente fora da área de alcance do sensor do radar.

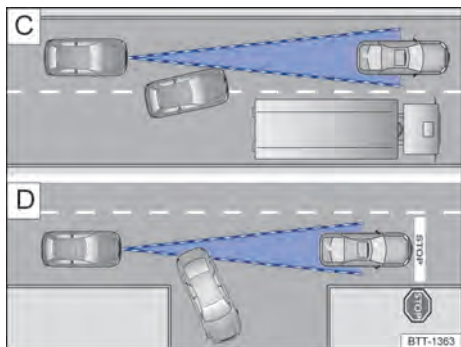

Fig. 141 [C] Troca de faixa de rodagem. [D] Veículo virando ou parado.

### Não utilizar o ACC

Nas seguintes situações de condução, o ACC não é adequado por motivos condicionados ao sistema: Interromper a regulagem → ⚠️ em *Introdução ao tema* na página 188:

- Conduções sob chuva forte, neve ou spray de água denso.
- Conduções por túneis.
- Conduções em locais de obras.
- Conduções em estradas com muitas curvas, por exemplo, estradas montanhosas.
- Conduções off-road.
- Conduções em estacionamentos.

- Conduções em estradas com objetos metálicos incorporados na pista, por exemplo, trilhos de trens.
- Conduções em estradas com cascalho.
- *Veículos sem impedimento de ultrapassagem à direita*: conduções em estradas com várias pistas de rodagem, quando existem veículos andando mais lentamente na pista de ultrapassagem.

### Reação retardada

Se o sensor do radar for exposto às condições ambientais, que prejudicam seu funcionamento, o sistema pode reconhecer isso só com retardação. Assim, as limitações possíveis de funcionamento no início da condução e durante a condução só são exibidas com retardação → ⚠️ em *Introdução ao tema* na página 188.

### Objetos não comprováveis

O sensor do radar detecta exclusivamente veículos que se movem na mesma direção. Não são detectados:

- Pessoas.
- Animais.
- Veículos parados.
- Veículos atravessados ou vindos na direção oposta.
- Outros obstáculos que não se movem.

Por exemplo, se um veículo detectado pelo ACC virar ou mudar de faixa, e se houver um veículo parado à frente deste veículo, o ACC não reagirá ao veículo parado → Fig. 141 [D].

### Curvas

O sensor do radar mede sempre em linha reta. Por isso, veículos em curvas estreitas podem ser detectados por engano ou veículos trafegando à frente podem não ser detectados → Fig. 140 [A]. ▶



## Veículos fora da área de alcance do sensor

Nas seguintes situações de condução, o ACC pode não reagir, reagir de modo indesejado ou reagir mais tarde:

- Veículos que trafegam fora da área de alcance do sensor a curta distância do veículo próprio, por exemplo, motocicletas → Fig. 140 [B].
- Veículos que mudam diretamente para a faixa própria na frente do veículo próprio → Fig. 141 [C].
- Veículos cujas peças agregadas sobressaem do veículo.

### ⚠ ATENÇÃO

Se o ACC for utilizado nas situações citadas, a consequência podem ser acidentes ou ferimentos graves bem como violações de determinações legais.

## Ligar e desligar o ACC

📖 Observe ⚠ no início desse capítulo na página 188.



Fig. 142 Lado esquerdo do volante multifunções: botões para comandar o ACC.

### Ligar

- Pressionar o botão [ACC].

A luz de controle [ACC] está acesa na cor cinza, o ACC não está regulando.

### Iniciar a regulagem

- Durante a condução para frente, pressionar o botão [SET].

O ACC salva a velocidade atual e mantém a distância regulada. Se a velocidade atual se situar fora da faixa de velocidade pré-estabelecida, o ACC regula a velocidade mínima (em condução a baixa velocidade) ou a velocidade máxima (em condução mais acelerada).

Conforme a situação de condução, estão acesas as seguintes luzes de controle:

- ACC está regulando.
- Nenhum veículo à frente reconhecido.
- Detectado veículo à frente (branca)

### Interromper a regulagem

- Pressionar brevemente o botão [ACC] ou pisar no pedal do freio.

◀ A luz de controle correspondente à situação de condução se

acende em cinza, a velocidade e a distância permanecem salvas.

Se o controle de tração (ASR) for desativado, a regulagem será interrompida automaticamente.

### Retomar a regulagem

- Pressionar o botão [RES].

O ACC assume a velocidade e a distância reguladas por último. O display do instrumento combinado mostra a velocidade ajustada; a luz de controle correspondente à situação de condução se acende.

### Desligar

- Pressionar o botão [ACC] por alguns instantes.

A velocidade regulada é apagada.

### Ir para o limitador de velocidade

- Pressionar o botão [V].
- Selecionar o limitador de velocidade no display do instrumento combinado.

O ACC é desligado. ▶

## Regular o ACC

📖 Observe ⚠️ no início desse capítulo na página 188.



Fig. 143 No display do instrumento combinado: distância configurada ① (representação esquemática, ACC regulando).

### Regular a distância

A distância pode ser regulada em cinco níveis, de bem pequena a muito grande:

- Pressionar o botão e, em seguida, o botão ou .
- Como alternativa, pressionar o botão até que a distância desejada esteja ajustada.

O display do instrumento combinado indica o nível regulado → Fig. 143 ①. Devem ser seguidas as prescrições para a distância mínima, específicas do respectivo país.

A distância que deve ser regulada no início de uma regulagem pode ser configurada nas configurações do veículo, no sistema Infotainment → Página 35.

Se o ACC não estiver regulando, a distância regulada e o veículo não serão salientados no display do instrumento combinado.

### Regular a velocidade

A velocidade salva dentro da faixa de velocidade prescrita pode ser regulada por meio dos botões no volante multifunções:

- + 1 km/h (1 mph), apenas enquanto o ACC estiver regulando
- 1 km/h (1 mph), apenas enquanto o ACC estiver regulando

- + 10 km/h (5 mph)
- 10 km/h (5 mph)

– Para alterar continuamente a velocidade salva, manter pressionado o respectivo botão.

### Regular o comportamento de regulagem

Você pode influenciar como o ACC irá regular esportivamente:

- *Veículos com seleção do perfil de condução*: ajustar o perfil de condução desejado → Página 169.
- *Veículos sem seleção do perfil de condução*: regular o programa de condução desejado nas configurações do veículo do sistema Infotainment → Página 35.

## ⚠️ ATENÇÃO

Se a distância mínima do veículo à frente for alcançada e a diferença entre a velocidade do veículo à frente ou o próprio veículo for tão grande que a redução da velocidade por meio do ACC não seja suficiente, existe o perigo de colisão! Além disso, na chuva e nas condições das estradas no inverno, o trajeto de frenagem aumenta.

- É possível que o ACC não reconheça todas as situações de condução.
- Estar pronto a qualquer momento para frear o veículo de modo autônomo.
- Se o pedal do acelerador for pisado, a regulagem da velocidade e da distância será sobreposta. Neste caso, o ACC não freia mais de modo autônomo.
- Cumpra as prescrições específicas do país no que se refere à distância mínima.
- No caso de pista molhada, neve ou má visibilidade, mantenha sempre uma distância maior.

Algumas configurações podem ser salvas nas contas de usuário da personalização e, por isso, alterar-se automaticamente numa troca de conta de usuário → Página 38. ◀

## Solução de problemas

📖 Observe ⚠️ no início desse capítulo na página 188.

### ACC não disponível

A luz de controle acende em amarelo. ▶

- O sensor do radar está sujo. Limpar o sensor do radar → Página 347.
- A visibilidade do sensor do radar está prejudicada por condições climáticas, por exemplo, devido à neve, resíduos de cera ou revestimentos. Limpar o sensor do radar → Página 347.
- A visibilidade do sensor do radar está prejudicada por peças anexadas, armações decorativas de suportes da placa de licença ou adesivos. Manter livre a área em torno do sensor do radar.
- O sensor do radar está desregulado ou danificado, por exemplo, devido a um dano na dianteira do veículo. Verificar se pode ser reconhecido um dano → Página 352.
- Avaria ou defeito. Desligar o motor e dar nova partida.
- Foram realizadas alterações construtivas na dianteira do veículo.
- Não está sendo utilizado o logo original VW.
- Se a avaria persistir, procurar uma Concessionária Volkswagen ou uma empresa especializada.

#### **O ACC não funciona como o esperado**

- O sensor do radar está sujo. Limpar o sensor do radar → Página 347.
- Os limites do sistema não foram cumpridos → Página 190.
- Os freios estão muito quentes, a regulagem foi interrompida automaticamente. Aguardar que os freios esfriem e testar o funcionamento novamente.
- Se a avaria persistir, procurar uma Concessionária Volkswagen ou uma empresa especializada.

#### **Não é possível iniciar a regulagem**

Certificar-se de que as seguintes premissas estão cumpridas:

- Está engatada uma marcha para frente além da 1ª marcha (transmissão manual) ou a alavanca seletora se encontra na posição **D/S** ou no curso seletor do Tiptronic.
- Em veículos com transmissão manual, a velocidade é de 25 km/h (16 mph) no mínimo.
- As luzes de freio do veículo e do reboque → Página 254 estão funcionando.
- O ESC não está regulando.
- O pedal do freio não foi pisado.

#### **Ruídos incomuns durante o procedimento de frenagem automática**

- Isto é normal e não representa nenhuma avaria.

## **Sistema de monitoramento periférico (Front Assist)**

### **Introdução ao tema**

O sistema de monitoramento periférico (Front Assist), incluindo a função de frenagem de emergência City pode auxiliar a evitar acidentes.

O Front Assist pode alertar o condutor dentro dos limites do sistema diante de colisões iminentes, preparar o veículo para uma frenagem de emergência, auxiliar na frenagem e conduzir a uma frenagem automática. O momento de advertência varia em dependência da situação do trânsito e do comportamento do condutor.

O Front Assist não pode substituir a atenção do condutor.

#### **Conduzir com Front Assist**

Você pode interromper intervenções automáticas do Front Assist, dirigindo ou pisando no pedal do acelerador.

#### **Procedimento de frenagem automática**

O Front Assist pode retardar até a parada do veículo. Depois disso, o veículo não será parado de modo permanente. Pisar no pedal do freio!

Durante o procedimento de frenagem automática, o pedal do freio se torna mais duro.

#### **Sensor do radar**

O Front Assist detecta situações de condução com ajuda do sensor do radar na parte dianteira do veículo → Página 6. O alcance do sensor do radar é de cerca de 120 m.

## Funções incluídas

A função de frenagem de emergência City e a detecção de pedestres (dependendo da versão) são parte integrante do Front Assist e estão automaticamente ativas quando o Front Assist está ligado.

### ⚠️ ATENÇÃO

A tecnologia inteligente do Front Assist não pode ir além dos limites impostos pela física e trabalha somente dentro dos limites do sistema. O maior conforto oferecido pelo Front Assist não deve incentivar a colocar a segurança em risco. A responsabilidade por frear em tempo hábil é sempre do condutor.

- Se o Front Assist emitir uma advertência, freie imediatamente o veículo, independentemente da situação do trânsito ou desvio do obstáculo.
- Adequar a velocidade e a distância de segurança em relação aos veículos à frente sempre de acordo com as condições de visibilidade, climáticas, da pista e do trânsito.

- O Front Assist não pode evitar sozinho acidentes e ferimentos graves.
- O Front Assist pode emitir advertências indesejadas em situações de condução complexas e executar uma intervenção de frenagem não desejada, por exemplo, em canteiros.
- O Front Assist pode emitir, em funções comprometidas, alertas indesejados e executar uma intervenção de frenagem não desejada, por exemplo, com o sensor do radar sujo ou desajustado.
- O Front Assist sem detector de pedestres não reage a pessoas. Além disso, o sistema não reage a animais e a veículos que cruzam ou veículos que vêm na direção oposta e na mesma faixa de rodagem.
- Quando não tiver certeza se o veículo possui um detector de pedestres, antes de começar a viagem, pergunte uma empresa especializada sobre o assunto.
- Esteja pronto para assumir o veículo a qualquer momento.

## Níveis de advertência e auxílio à frenagem

📖 **Observe** ⚠️ no início desse capítulo na página 194.

### Objetos e áreas de velocidade

O sistema de monitoramento periférico pode detectar os objetos a seguir dentro dos limites do sistema e dependendo da versão:

- Pedestres e veículos que se movem em relação ao próprio veículo.
- Pedestres atravessando.
- Veículos parados.

O sistema de monitoramento periférico pode interferir e ajudar em caso de aproximação de um objeto conhecido, que poderia levar a uma colisão com o objeto se a velocidade for mantida e o condutor não interferir. Primeiro é emitido um alerta preliminar, depois um alerta crítico e, finalmente, uma frenagem automática.

Sob condições ideais, isto pode permitir evitar uma colisão ou contribuir para reduzir as consequências da colisão. O sistema de monitoramento periférico trabalha nas seguintes faixas de velocidade:

	Aviso prévio	Alerta crítico	Frenagem automática	Intervenção de frenagem
Veículo parado.	30 até 85 km/h (20 até 53 mph)	30 até 85 km/h (20 até 53 mph)	5 até 85 km/h (3 até 53 mph)	5 até 85 km/h (3 até 53 mph)
Veículo movendo-se junto	30 até 250 km/h (20 até 155 mph)	30 até 250 km/h (20 até 155 mph)	5 até 250 km/h (3 até 155 mph)	5 até 250 km/h (3 até 155 mph)
Pedestre movendo-se junto	30 até 65 km/h (20 até 40 mph)	30 até 65 km/h (20 até 40 mph)	5 até 65 km/h (3 até 40 mph)	5 até 65 km/h (3 até 40 mph)
Pedestre atravessando	30 até 65 km/h (20 até 40 mph)	-	5 até 65 km/h (3 até 40 mph)	5 até 65 km/h (3 até 40 mph)

As indicações são válidas apenas sob condições ideais e são valores aproximados.

### **Aviso prévio**

O sistema reconhece uma possível colisão com um veículo à frente ou um pedestre atravessando a rua e prepara o veículo para uma possível frenagem de emergência.

Um alerta sonoro é emitido, a luz de advertência vermelha 

acende-se. Frear ou desviar!



### **Alerta crítico**

Se o condutor não reagir ao aviso prévio, pode ocorrer um solavanco de frenagem, a fim de advertir sobre o perigo de colisão crescente. Frear ou desviar!

### **Frenagem automática**

Se o condutor não reagir ao alerta crítico, o veículo pode ser freado automaticamente em vários níveis com força de frenagem crescente. Devido à velocidade reduzida, podem ser minimizadas as consequências de um acidente.

## Limites do Front Assist

 **Observe**  **no início desse capítulo na página 194.**

Imediatamente após a partida do veículo, o Front Assist não está disponível diretamente ou está disponível apenas de modo limitado por cerca de 30 segundos (dependendo da situação de condução, também por mais tempo).

O Front Assist possui limitações físicas e condicionadas ao sistema. Portanto, estar sempre atento e, se necessário, interferir diretamente!

### **Reação retardada**

Se o sensor do radar for exposto às condições ambientais, que prejudicam seu funcionamento, o sistema pode reconhecer isso só com retardação. Assim, as limitações possíveis de funcionamento no início da condução e durante a condução só são exibidas com retardação →  em *Introdução ao tema* na página 194.

### **Assistência de frenagem**

Se o sistema detectar que o condutor não está freando o suficiente em caso de uma colisão iminente, o sistema poderá aumentar a força de frenagem para auxiliar a evitar a colisão. A assistência de frenagem só acontece enquanto o pedal do freio estiver sendo pressionado com força.

### **Função de frenagem de emergência City**

A função de frenagem de emergência City é parte integrante do Front Assist. Se o condutor não reage a uma colisão iminente, o sistema também pode frear o veículo automaticamente, com força de frenagem crescente, sem alerta anterior.

Neste caso, acende-se a luz de controle vermelha .

### **Alerta de distância**

O sistema reconhece quando existe perigo para a segurança causado por condução muito próxima a outro veículo. A luz de controle 

acende-se. Aumentar a distância!

Faixa de velocidade: aproximadamente 65 km/h (40 mph) até 250 km/h (155 mph). 

### **Objetos não comprováveis**

Nas seguintes situações, o Front Assist pode não reagir, reagir de modo indesejado ou reagir mais tarde:

- Veículos que trafegam fora da área de alcance do sensor a curta distância do veículo próprio, por exemplo, veículos com condução deslocada ou motocicletas.
- Veículos que mudam diretamente para a faixa própria na frente do veículo próprio.
- Veículos cujas peças agregadas sobressaem do veículo.
- Veículos vindos na direção oposta ou na transversal.
- Pedestres parados e vindos na direção oposta.

### **Limitações de funcionamento**

Nas seguintes situações, o Front Assist pode não reagir, reagir de modo indesejado ou reagir mais tarde:

- Em condução em curvas fechadas.
- Conduções sob chuva forte, neve ou spray de água denso. 

- Condições em estacionamentos.
- Condições em estradas com objetos metálicos incorporados na pista, por exemplo, trilhos de trens.
- Marcha a ré.
- Se o ASR tiver sido desligado manualmente.
- Se o ESC estiver em funcionamento.
- Se o sensor do radar estiver sujo ou coberto.
- Se várias luzes de freio estiverem com defeito no veículo ou no reboque conectado eletricamente → Página 254.
- Se o veículo for acelerado com força ou o acelerador for pisado até o fim.
- Em condições de condução complexas, por exemplo, em rotatórias.
- Em situações de trânsito não previsíveis, por exemplo, veículos à frente freando ou desviando subitamente.
- Se o Front Assist estiver avariado.

### Desligar o Front Assist

De modo condicionado ao sistema, o Front Assist não é adequado e deve ser desligado nas seguintes situações → :

- Quando o veículo se movimentar fora das vias públicas, por exemplo, na condução off-road.
- Se o veículo for rebocado ou carregado.
- Se acessórios cobrirem temporariamente o sensor do radar, por exemplo, faróis adicionais.
- Se o sensor do radar estiver com defeito.
- Após impacto violento no sensor do radar, por exemplo, após um acidente.
- Em acionamentos repetidos não desejados.

### ATENÇÃO

Se você não desligar o Front Assist nas situações mencionadas, podem ocorrer acidentes e ferimentos graves.

## Detector de pedestres

 **Observe  no início desse capítulo na página 194.**

O detector de pedestres pode ajudar a evitar acidentes com pedestres que estejam atravessando ou a minimizar as consequências de um acidente.

O sistema avisa de uma colisão iminente, prepara o veículo para uma frenagem de emergência, auxilia a frear ou realiza uma frenagem automática. Num aviso prévio, no display do instrumento combinado, aparece a luz de advertência vermelha .

Quando o Front Assist está ligado, o detector de pedestres está ativo como parte integrante do Front Assist numa faixa de velocidade de condução de aproximadamente 5 km/h (3 mph) a 65 km/h (40 mph).

Dependendo da versão, o detector de pedestres não está disponível em todos os países.

### ATENÇÃO

A tecnologia inteligente do detector de pedestres não pode superar os limites físicos e trabalha somente dentro dos limites do sistema. O conforto maior oferecido pelo detector de pedestres não deve incentivar a colocar a segurança em risco. A responsabilidade por frear em tempo hábil é sempre do condutor.

- Se o detector de pedestres emitir uma advertência, freie imediatamente o veículo, independentemente da situação do trânsito ou desvie do pedestre.
- O detector de pedestres não pode evitar sozinho acidentes e ferimentos graves.
- O detector de pedestres pode emitir alertas indesejados em situações de condução complexas e executar uma intervenção de frenagem indesejada, por exemplo, numa rua principal curva.
- O detector de pedestres pode emitir alertas indesejados ou realizar intervenções de frenagens indesejadas numa limitação da função, por exemplo, se o sensor do radar estiver coberto ou desajustado.
- Esteja pronto para assumir o veículo a qualquer momento.

## Comandar o sistema de monitoramento periférico (Front Assist)

📖 Observe ⚠️ no início desse capítulo na página 194.

Depois de ter ligado a ignição, o Front Assist e o aviso prévio estão ligados automaticamente (de acordo com o país).

Na realidade, o sistema não está disponível por cerca de 30 segundos (dependendo da situação de condução, também por mais tempo) ou está disponível apenas de modo limitado.

A Volkswagen recomenda manter o Front Assist e o aviso prévio sempre ligados, com exceção de → Página 195.

### Ligar e desligar

- Ligar ou desligar o Front Assist nas configurações do veículo do sistema Infotainment → Página 35.
- **OU:** ligar ou desligar o Front Assist nos menus do instrumento combinado → Página 24.

Ao desligar o Front Assist, o aviso prévio e o alerta de distância igualmente estão desligados. No display do instrumento combinado, acende-se a luz de controle amarela 🚦.

### Regular o alerta de distância e o aviso prévio

Se o Front Assist for ligado, é possível configurar o alerta de distância e o aviso prévio:

- Ligar ou desligar a função desejada nas configurações do veículo do sistema Infotainment → Página 35.

Dependendo da versão, pode ser regulado adicionalmente o momento da emissão do aviso prévio.

👤 Algumas configurações podem ser salvas nas contas de usuário da personalização e, por isso, alterar-se automaticamente numa troca de conta de usuário → Página 38.

## Solução de problemas

📖 Observe ⚠️ no início desse capítulo na página 194.

### O Front Assist não está disponível, o sensor do radar não possui visibilidade suficiente

- O sensor do radar está sujo. Limpar o sensor do radar → Página 345.
- A visibilidade do sensor do radar está prejudicada por condições climáticas, por exemplo, devido à neve, resíduos de cera ou revestimentos. Limpar o sensor do radar → Página 345.
- A visibilidade do sensor do radar está prejudicada por peças anexadas, armações decorativas de suportes da placa de licença ou adesivos. Manter livre a área em torno do sensor do radar.
- O sensor do radar está desregulado ou danificado, por exemplo, devido a um dano na dianteira do veículo. Verificar se pode ser reconhecido um dano → Página 352.
- Foram realizadas alterações construtivas na dianteira do veículo.
- Não está sendo utilizado o logo original VW.
- Se o problema persistir, desligar o Front Assist e procurar uma empresa especializada.

### O Front Assist não funciona conforme o esperado ou é desencadeado várias vezes de maneira indesejada

- O sensor do radar está sujo. Limpar o sensor do radar → Página 345.
- Os limites do sistema não foram cumpridos → Página 195.
- Se o problema persistir, desligar o Front Assist e procurar uma empresa especializada. <

## “Sensor de ponto cego”

### 📖 Introdução ao tema

Sensores de radar monitoram a área atrás do veículo → Página 6. O sistema mede a distância e a diferença de velocidade para o outro veículo e informa o condutor através de sinais visuais no espelho retrovisor externo. ▶

## Limites do sistema

Utilizar o sensor de “ponto cego” somente em ruas pavimentadas.



O sensor “Blind Spot” não pode interpretar corretamente entre outras a situação de trânsito nas seguintes situações de condução:

- Em curvas acentuadas.
- Ao conduzir no meio de duas faixas.
- Em faixas de rodagem de diferentes larguras.
- Em ruas íngremes.
- Em condições climáticas ruins.
- Nos loteamentos com margens especiais, por exemplo, guard-rail alto ou deslocado.

### ATENÇÃO

A tecnologia inteligente do sensor “de ponto cego” não pode superar os limites físicos e condicionados ao sistema e funciona somente dentro dos limites do sistema. O maior conforto oferecido pelo sensor de “ponto cego”, incluindo assistente de saída de vaga, não deve incentivar a colocar a segurança em risco. Uma utilização desatenta ou acidental do sensor de “ponto cego” e do assistente de saída de vaga pode causar acidentes e ferimentos graves. O sistema não pode substituir a atenção do condutor.

- Adequar a velocidade e a distância de segurança em relação aos veículos à frente sempre de acordo com as condições de visibilidade, do clima, da pista e do trânsito.
- Mantenha as mãos sempre no volante para poder assumir a direção a qualquer momento.
- Atentar para as luzes de controle nos vidros dos espelhos retrovisores externos e no display do instrumento combinado e agir conforme as solicitações.
- Observar sempre atentamente os arredores do veículo.
- Nunca utilizar o sensor de “ponto cego” se os sensores de radar estiverem sujos, cobertos ou danificados. A função do sistema pode ser afetada em tais casos.
- A radiação solar pode reduzir a visibilidade das luzes de controle no espelho retrovisor externo.

 Algumas configurações podem ser salvas nas contas de usuários da personalização → Página 38. 



## Conduzir com o sensor de ponto cego

📖 Observe ▲ no início desse capítulo na página 198.

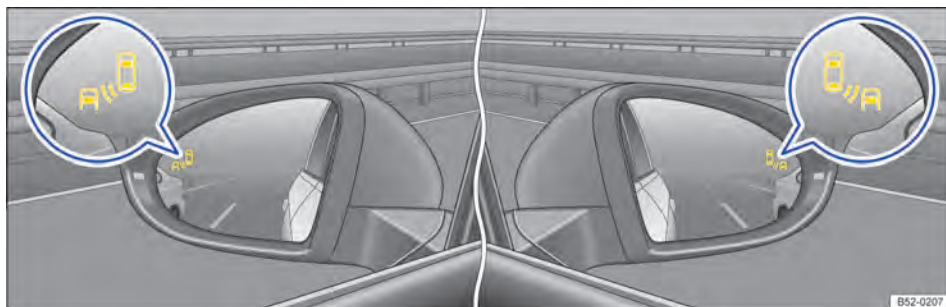

Fig. 144 Nos corpos dos espelhos retrovisores externos: indicação óptica do sensor de ponto cego.

### Ligar e desligar

- Por meio do menu **Assistentes** no instrumento combinado → Página 32.
- **OU**: dependendo da versão, por meio do interruptor p/ sistema de assistência ao condutor → Página 34.
- **OU**: dependendo da versão no menu **Assistência ao condutor** no sistema Infotainment → Página 34.

Com o sensor de “ponto cego” ligado, a luz de controle acende-se brevemente em amarelo uma vez na carcaça do espelho retrovisor externo → Fig. 144.

A última configuração salva do sistema permanece mesmo após o desligamento e religamento da ignição.

### Funcionamento

O sensor “Blind Spot” ligado está ativo a partir de cerca de 15 km/h (9 mph).

Nas seguintes situações de condução, a luz de controle amarela no vidro do espelho retrovisor externo correspondente está **acesa**: 🚗🚗 → Fig. 144:

- Quando o próprio veículo foi ultrapassado.
- Ao ultrapassar outro veículo com uma diferença de velocidade de até aproximadamente 10 km/h (6 mph). Numa ultrapassagem nitidamente mais rápida, o indicador não é exibido.

Se, ao piscar na direção de um veículo detectado, for reconhecida uma possível situação crítica, a luz de controle amarela **pisca** 🚗🚗.

Quanto mais rápido um outro veículo se aproxima, mais cedo ocorre uma indicação no espelho retrovisor externo.

### Desativação automática

Se os sensores de radar forem escondidos permanentemente, o sensor “Blind Spot” se desliga automaticamente. Isso por ser causado, por exemplo, por uma camada de gelo ou de neve no sensor do radar.

No display do instrumento combinado é exibida uma mensagem de texto.

Se o sensor “Blind Spot” tiver sido desativado automaticamente, o sistema só pode ser ativado após o desligamento e nova ligação da ignição.

O sensor de “ponto cego” é desativado automaticamente e não pode ser ativado se o dispositivo de reboque instalado de fábrica estiver conectado eletricamente com um reboque ou similar → Página 254. Assim que um reboque elétrico for conectado ao veículo e o condutor conduzir, aparecerá uma mensagem de texto no display do instrumento combinado dizendo que o sensor de “ponto cego” está desativado. Depois que o reboque for separado do veículo, se necessário, ativar novamente o sensor de “ponto cego” e o assistente de saída de vaga de estacionamento pelo menu .

### Luminosidade

A luminosidade da exibição visual é ajustada automaticamente dependendo da luminosidade do ambiente. ▶

A luminosidade básica do indicador pode ser ajustada no sistema Infotainment → Página 34.

Durante o processo de configuração, o sensor de "ponto cego" não está ativo. ◀

## Solução de problemas

📖 Observe ⚠ no início desse capítulo na página 198.

### Sensor sem visibilidade, aviso de falha, o sistema se desliga

- Limpar os sensores do radar ou remover adesivos ou acessórios dos sensores do radar → Página 347.
- Verificar se danos são detectáveis.

### O sistema se comporta diferentemente do esperado

Isto pode ocorrer devido a diferentes causas:

- Os sensores do radar estão sujos → Página 347. Além de sujeira e neve, a visualização do sensor também pode ser comprometida devido a resíduos de detergente ou revestimentos.
- As condições gerais do sistema não são satisfeitas → Página 198.
- A visão do sensor é afetada por água.
- O veículo está danificado na área dos sensores do radar, por exemplo, por meio de pequenas colisões durante estacionamento.
- As áreas de cobertura dos sensores do radar estão bloqueadas por peças agregada, por exemplo, por sistemas de suporte de bicicletas.
- Foram feitas alterações na pintura na área dos sensores do radar ou foram realizadas alterações estruturais, por exemplo, na dianteira do veículo ou no chassi.
- Os vidros laterais foram revestidos posteriormente com películas.

## Estacionar e manobrar

### Estacionar

#### Parar o veículo

Sempre desligar o veículo na sequência indicada.

Sempre parar o veículo sobre um piso adequado → ⚠.

- Parar o veículo. Na transmissão manual, pisar a embreagem *totalmente*.
- Manter o pedal do freio pressionado.
- Na *transmissão de dupla embreagem DSG®*, colocar a alavanca seletora na posição **P**.
- Ligar o freio de estacionamento eletrônico → Página 201.
- Desligar a ignição e desligar o motor → Página 149. A luz de controle Ⓜ no display do instrumento combinado deve estar acesa em *vermelho*.
- Com transmissão manual no plano e em subidas, engatar a 1ª marcha ou, em declives, a marcha a ré e soltar o pedal da embreagem.
- Travar a coluna de direção → Página 167.
- Tirar o pé do freio.
- Cuidar para que todos os ocupantes do veículo desembarquem.
- Desembarcar. Levar todas as chaves do veículo junto.
- Travar o veículo.

#### Estacionar em subidas e declives

Girar o volante de modo que o veículo estacionado se desloque com as rodas dianteiras contra o meio-fio caso entre em movimento. ◀

### ⚠ ATENÇÃO

As peças do sistema de escape esquentam muito. Por isso podem causar incêndios e ferimentos graves. ▶

- Nunca estacionar o veículo de forma que peças do sistema de escape entrem em contato com materiais inflamáveis embaixo do veículo, como, por exemplo, vegetação rasteira, folhas, grama seca, combustível derramado, óleo, etc.

## ⚠ ATENÇÃO

Sair e estacionar o veículo de modo incorreto pode ocasionar o deslocamento do veículo. Isso pode ocasionar acidentes e ferimentos graves.

- Cuidar para que, antes de sair do veículo, o freio de estacionamento eletrônico esteja ligado e que a luz de controle no display do instrumento combinado esteja acesa em *vermelho* depois de desligar a ignição.
- Nunca retirar a chave do veículo do cilindro da ignição enquanto o veículo estiver em movimento. O bloqueio da direção pode se travar e pode não ser mais possível conduzir ou controlar o veículo.
- Nunca deixar crianças ou pessoas com necessidades especiais no veículo. Elas poderiam desligar o freio de estacionamento eletrônico, acionar a alavanca seletora ou da transmissão e, assim, colocar o veículo em movimento.
- Levar sempre todas as chaves do veículo ao deixar o veículo. O motor pode ser ligado e equipamentos elétricos, como os vidros elétricos, podem ser comandados, o que pode ocasionar ferimentos graves.
- Nunca deixar crianças ou pessoas com necessidade especiais sozinhas no veículo. Em caso de emergência, elas não estariam em condições de deixar o veículo sozinhas ou de cuidarem de si mesmas. Num veículo fechado, por exemplo, dependendo da estação do ano, podem ocorrer temperaturas muito altas ou muito baixas que podem ocasionar ferimentos graves e enfermidades, principalmente em crianças pequenas ou ocasionar a morte.

## 📌 NOTA

- Conduzir com cuidado em estacionamentos com meio-fio saliente ou balizas fixas. Objetos sobressaindo do chão podem danificar o para-choque e outras peças do veículo ao estacionar ou sair da vaga de estacionamento. Parar antes que as rodas toquem as limitações ou o meio-fio.

- Conduzir cautelosamente em declives e sobre entradas de terrenos, rampas, meios-fios e outros objetos. Peças a pouca distância do piso como para-choque, spoiler e peças do chassi, motor ou do sistema de escape podem ser danificadas na passagem.



Observar as determinações legais para parar e estacionar um veículo.

## Freio de estacionamento eletrônico

### Desligar o freio de estacionamento eletrônico



Fig. 145 No console central: botão do freio de estacionamento eletrônico.

#### Ligar

- Com o veículo parado, puxar e segurar o botão .

Se a luz de controle no botão → Fig. 145 (seta) e a luz de controle *vermelha* no display do instrumento combinado se acenderem, o freio de estacionamento eletrônico está ligado.

- Soltar o botão.

#### Desligar

- Ligar a ignição.
- Pisar o pedal do freio e pressionar o botão ou, com o motor em funcionamento, pisar levemente no pedal do acelerador.

A luz de controle do botão → Fig. 145 e a luz de controle vermelha (P) no display do instrumento combinado se apagam.

### Desligamento automático do freio de estacionamento eletrônico no arranque

O freio de estacionamento eletrônico é solto automaticamente no arranque quando, estando a porta do condutor fechada, ocorrer **uma** das seguintes situações:

- *Transmissão de dupla embreagem DSG*<sup>®</sup>: engatar ou mudar uma posição de marcha.
- *Transmissão manual*: antes de arrancar, pisar totalmente na embreagem.

### Dar a partida em fortes aclives ou com grande peso do veículo

Um desligamento automático do freio de estacionamento eletrônico pode ser impedido puxando permanentemente o botão (P) para cima durante o processo de arranque.

Se, ao dar a partida, for necessária uma potência do motor mais elevada, o desligamento do freio de estacionamento eletrônico só ocorre depois de soltar o botão (P).

Desse modo, o procedimento de partida com alta carga do reboque pode ser simplificado → Página 254.

### Ligamento automático do freio de estacionamento eletrônico em caso de saída inadequada do veículo

Em veículos com *transmissão de dupla embreagem DSG*<sup>®</sup>, o freio de estacionamento eletrônico pode se ligar automaticamente, caso o sistema reconheça uma saída incorreta do veículo.

### Função de frenagem de emergência

Acionar a função de frenagem de emergência somente em caso de emergência se o veículo não puder ser parado com o pedal do freio → ▲!

Enquanto o botão (P) estiver puxado, o veículo irá frear intensamente. Ao mesmo tempo é emitido um sinal de advertência sonoro.

### ⚠ ATENÇÃO

A utilização incorreta do freio de estacionamento eletrônico pode causar acidentes e ferimentos graves.

- Nunca usar o freio de estacionamento eletrônico para frear o veículo, exceto em caso de emergência. A distância de frenagem é

consideravelmente maior, pois somente as rodas traseiras são freadas. Utilizar sempre o pedal do freio.

- Nunca acelerar com posição de marcha ou marcha engatada a partir do compartimento do motor com o motor em funcionamento. O veículo pode entrar em movimento mesmo com o freio de estacionamento eletrônico ligado.

### ⚠ ATENÇÃO

Abandonar o veículo com descuido pode ocasionar o deslocamento do veículo. Isso pode ocasionar acidentes, ferimentos graves e danos materiais.

- Desligar o veículo sempre na sequência indicada → Página 200, *Estacionar*.
- Cuidar para que, antes de sair do veículo, o freio de estacionamento eletrônico esteja ligado e que a luz de controle (P) no display do instrumento combinado esteja acesa em *vermelho* depois de desligar a ignição. ◀

## Solução de problemas

### (P) O freio de estacionamento eletrônico está ligado

A luz de controle (P) se acende em vermelho.

### (P) A força de retenção da situação atual é muito baixa

A luz de controle (P) pisca em vermelho.

- Estacionar em outro local.
- Manter o freio de estacionamento eletrônico acionado até ter dado partida.

### (P) Freio de estacionamento eletrônico avariado

A luz de controle acende em amarelo.

- Procurar uma Concessionária Volkswagen ou uma empresa especializada.

### (P) Sistema de assistência em subidas desligado

As condições necessárias para dar a partida não são atendidas → Página 203:

- A alavanca seletora se encontra na posição neutra N.
- O motor é desligado. ▶

- A porta do condutor está aberta.
- Um dos pneus tem um contato mínimo com o solo.

### O freio de estacionamento eletrônico não se desliga

Os pré-requisitos para o desligamento não foram cumpridos.

**OU:** a bateria do veículo 12 V está descarregada.

- Verificar se todos os pré-requisitos para o desligamento do freio de estacionamento eletrônico foram cumpridos → Página 201.
- Utilizar o auxílio à partida → Página 287.

### O freio de estacionamento eletrônico faz ruídos

Quando o freio de estacionamento eletrônico é ligado e desligado, é possível ouvir ruídos.

Se o freio de estacionamento eletrônico não for usado por um longo período, o sistema realiza oportunamente testes automáticos e audíveis no veículo estacionado.

## Função Auto Hold



Fig. 146 No console central: botão do Auto Hold.

### Descrição da função Auto Hold

A função Auto Hold pode manter o veículo parado. Nessa situação, o freio não é necessário para manter o veículo parado.

uma função Auto Hold ligada mantém o veículo parado quando a luz de controle (Ⓢ) no display do instrumento combinado acende-se em verde.

Se o veículo arrancar, a função Auto Hold interrompe seu funcionamento.

Se, durante a parada do veículo, uma premissa para a função Auto Hold se alterar, o Auto Hold se desliga. A luz de controle verde (Ⓢ) no display do instrumento combinado se apaga junto com a luz de controle amarela no botão (AUTO HOLD).

### Ligar a função Auto Hold

A função Auto Hold pode ser ligada com a porta do condutor fechada e o motor ligado.

- Pressionar o botão (AUTO HOLD) → ⚠. A luz de controle no botão (AUTO HOLD) → Fig. 146 (seta) acende em amarelo. Auto Hold está pronto para funcionamento, porém o veículo não é necessariamente mantido parado → ⚠.

*Transmissão de dupla embreagem DSG®:* quando for comutado para a posição N, a função Auto Hold **não** se liga ou então se desliga. Em decorrência disso, o veículo não é parado com segurança → ⚠.

### Manter o veículo parado com a função Auto Hold

- ◀ – Cuidar para que a função Auto Hold esteja pronta para funcionamento. A luz de controle no botão (AUTO HOLD) se acende em amarelo.
- Parar o veículo com o freio → Página 200.
- Transmissão manual: desengatar e pisar *totalmente* na embreagem ou colocar em ponto morto.
- Soltar o freio. No display do instrumento combinado, a luz de controle (Ⓢ) verde está acesa. O veículo é mantido parado pela função Auto Hold → ⚠.

### Desligar a função Auto Hold

- Pressionar o botão (AUTO HOLD) → ⚠. A luz de controle no botão (AUTO HOLD) → Fig. 146 (seta) se apaga.

O freio de estacionamento eletrônico se liga automaticamente para parar o veículo com segurança. Entretanto, se ao desligar a função Auto Hold, for acionado o pedal do freio, o freio de estacionamento eletrônico **não** se liga → ⚠.



### Desligamento temporário da função Auto Hold com o botão (Ⓢ)

Entre outros, ao manobrar, pode ser necessário desligar a função Auto Hold uma vez por pouco para facilitar a rolagem do veículo. ▶

- Com o motor ligado, pisar no pedal do freio.
- Pressionar o botão . A função Auto Hold é desativada.

A função Auto Hold será ligada novamente assim que o pedal do freio for acionado novamente com o veículo parado.

### Limites do sistema

Se ao desligar a ignição ou ao abrir a porta do condutor a embreagem “patinar”, sob determinadas circunstâncias o veículo não poderá ser protegido contra deslocamento nem pela função Auto Hold, nem pelo freio de estacionamento eletrônico → . **Após o desligamento da ignição ou abertura da porta do condutor, atentar para que a luz de controle  no display do instrumento combinado esteja acesa em vermelho.** O freio de estacionamento eletrônico está ligado.

### ATENÇÃO

A tecnologia inteligente da função Auto Hold não pode ir além dos limites impostos pela física e funciona somente dentro dos limites do sistema. O maior conforto oferecido pela função Auto Hold não deve incentivar a colocar a segurança em risco.

- Atentar para que a luz de controle  no display do instrumento combinado se acenda em verde ou vermelho ao manter o veículo parado de forma segura. Na luz de controle verde, o veículo é parado com Auto Hold e, na luz de advertência vermelha, com o freio de estacionamento eletrônico.
- Nunca deixar o veículo que estiver com o motor em funcionamento e com a função Auto Hold ligada.
- O Auto Hold não consegue manter um veículo no auge ou frear suficientemente em trechos de declive (por exemplo, em pisos escorregadios ou congelados) em todas as condições.

### NOTA

Desligar a função Auto Hold antes de percorrer um sistema de lavagem. Caso contrário, devido à ligação automática do freio de estacionamento eletrônico, podem ocorrer danos.

## Orientações de segurança para sistemas de estacionamento

Os seguintes sistemas são sistemas de estacionamento:

- Auxílio de estacionamento → Página 205.
- Câmera de marcha a ré (Rear View) → Página 207
- Assistente de direção para estacionamento (Park Assist) → Página 211.
- Visão do ambiente (Area View) → Página 215.
- Assistente de manobras do reboque (Trailer Assist) → Página 218.

Quais dos sistemas listados estão disponíveis depende da versão do veículo.

Ao lidar com os sistemas de estacionamento, observar e seguir sempre as orientações gerais de segurança.

### ATENÇÃO

A tecnologia inteligente dos sistemas de estacionamento não pode ir além dos limites impostos pela física e funciona somente dentro dos limites do sistema. O maior conforto oferecido pelos sistemas de estacionamento não deve incentivar a colocar a segurança em risco. Os sistemas de estacionamento não podem substituir a atenção do condutor.

- Adequar sempre a velocidade e a forma de condução às condições de visibilidade, do clima, da pista e do trânsito.
- Movimentos sem supervisão do veículo podem causar ferimentos graves.
- Ter em vista sempre o sentido de estacionamento e as áreas relevantes ao redor do veículo.
- Não deixar-se distrair dos acontecimentos do trânsito pelas indicações no display do instrumento combinado e pelas imagens exibidas no sistema Infotainment.
- Observar sempre os arredores do veículo, já que crianças pequenas, animais e objetos não são reconhecidos pelos sistemas de estacionamento em todos os casos.
- As sistemas de estacionamento possuem ângulos cegos nos quais pessoas e objetos não podem ser reconhecidos.

- Fontes de som externas e determinadas superfícies de objetos e vestimentas podem influenciar os sinais dos sensores. Assim, sob determinadas circunstâncias, pessoas ou objetos podem não ser reconhecidos e apenas erroneamente.
- Determinados objetos podem, devido à resolução do display e em condições insuficientes de luz, não ser exibidos ou ser exibidos de forma insuficiente, por exemplo, postes finos ou grades.
- Os sinais e indicações dos sistemas de estacionamento têm tempos de reação que, em caso de uma aproximação rápida, podem não ser suficientes para emitir um alerta.

**i** A Volkswagen recomenda praticar o manuseio dos auxílios de estacionamento num local ou em estacionamento sem trânsito, para familiarizar-se com os sistemas e com as funções.

## Auxílio de estacionamento

### Introdução ao tema

O auxílio de estacionamento ajuda o condutor a estacionar e a manobrar.

Por meio de sensores no para-choque dianteiro e traseiro, o auxílio de estacionamento reconhece a distância de um obstáculo → Página 6. O sistema indica, no sistema Infotainment e por meio de sinais sonoros, quando existe um obstáculo na área de detecção dos sensores.

#### Limites do sistema

Objetos, por exemplo, barras de reboque, hastes finas, cercas, postes, árvores, obstáculos muito baixos ou muito altos e tampas do compartimento de bagagem abertas ou se abrindo podem não ser reconhecidos pelos sensores.

Em alguns casos, sujeira ou gelo sobre os sensores podem ser registrados como obstáculo.

## Ligar e desligar

**Observe** **▲** na página 204.



**Fig. 147** No console central: botão para ligar e desligar o auxílio de estacionamento (dependendo da versão).

#### Ligar o auxílio de estacionamento

- Engatar a marcha a ré.
- **OU:** pressionar o botão **P** ou **P**.

O auxílio de estacionamento se liga automaticamente quando o veículo rola em marcha a ré.

Dependendo da versão, o auxílio de estacionamento também pode ser ativado automaticamente.

#### Desligar o auxílio de estacionamento

- Pressionar o botão **P** ou **P**.
- **OU:** conduzir marcha à frente com velocidade superior a 10 - 15 km/h (6 - 9 mph).
- **OU:** colocar a alavanca seletora na posição **P**.

#### Ativação automática (depende da versão)

O auxílio de estacionamento também se liga se for conduzido com velocidade inferior a 15 km/h (9 mph) contra um obstáculo na área frontal. A ativação automática pode ser ligada no sistema Infotainment.

A ativação automática funciona somente quando a velocidade de aproximadamente 15 km/h (9 mph) não for atingida pela primeira vez. Uma renovada ligação automática é possível se o auxílio de estacionamento for desligado e novamente ligado por meio do botão **P** ou **P**.



Além disso, a ativação automática pode ser novamente ativada, desligando-se e ligando-se novamente a ignição ou o freio de estacionamento eletrônico.

## Função de frenagem de manobra

Se o veículo estiver equipado com a função de frenagem de manobra, a função de frenagem de manobra ativará uma frenagem de emergência assim que for detectado um obstáculo. A função de frenagem de manobra serve para reduzir a possibilidade de colisão. Para isso, a velocidade não pode ser maior do que 10 km/h (6 mph). A função de frenagem de manobra está ativada ou desativada quando o auxílio de estacionamento está ligado ou desligado. A função de frenagem de manobra está inativa por cinco metros depois de uma frenagem na mesma direção e, depois de uma troca de marcha ou de posição de marcha, a função de frenagem de manobra está novamente pronta para frenagem. São aplicáveis as limitações do auxílio de estacionamento.

A função de frenagem de manobra não está ativa se o auxílio de estacionamento tiver sido ativado automaticamente.

- Tocar na superfície de função  para ligar ou desligar a função de frenagem de manobra.

- Obstáculo próximo. Soa um som contínuo. **Não prosseguir!**
- Obstáculo no percurso do veículo. Soa um som descontínuo. Quanto menor a distância, mais curtos são os intervalos entre os alertas.
- Obstáculo fora do percurso.
-  Emudecer os sinais sonoros.
-  Ligar e desligar a função de frenagem de manobra (dependente da versão).
-  Comutar para câmara de marcha a ré (dependente da versão).
- ! / ! Sistema na área examinada com falha (depende da versão).

Em caso de veículos com dispositivo de reboque instalado de fábrica e um reboque conectado eletricamente, é exibida somente a região dianteira examinada no display do sistema Infotainment → Página 254.

### Particularidades nos arredores do veículo (dependente da versão)

Nas seguintes situações a área examinada é automaticamente ocultada ao longo da lateral do veículo:

- na abertura de uma porta do veículo.
- O ASR é desligado ou intervém regulando.
- Com o veículo parado, mais de aproximadamente três minutos.

Para poder representar totalmente os arredores do veículo, o veículo deve ser movimentado alguns metros para frente ou para trás. As áreas faltantes são examinadas e é calculado os arredores do veículo.

## Configurações

- 📖 Observe  na página 204.

Dependendo da versão, podem ser efetuadas configurações para o auxílio de estacionamento no sistema Infotainment → Página 34.

Algumas configurações podem ser salvas nas contas de usuários da personalização. As configurações se alteram automaticamente na troca da conta de usuário → Página 38.

## Representação no display

- 📖 Observe  na página 204.

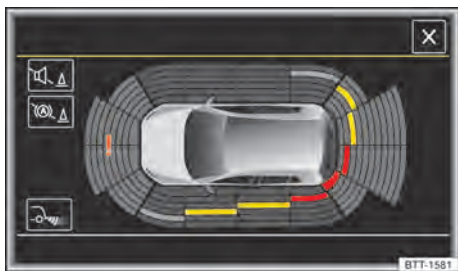

**Fig. 148** Indicação no sistema Infotainment: modo de tela cheia. As áreas registradas dependem da versão.

No sistema Infotainment, as áreas detectadas estão representadas em vários segmentos → Fig. 148. Quanto mais o veículo se aproxima de um obstáculo, mais o segmento se aproxima do veículo representado. Simultaneamente soam sinais sonoros.





## Solução de problemas

📖 Observe  na página 204.

### Sensor sem visibilidade, aviso de falha, o sistema se desliga

Quando um sensor falha, a área do sensor é desligada permanentemente.

Falhas de funcionamento do auxílio de estacionamento são exibidas na primeira ligação por meio de uma mensagem de texto com alerta sonoro e pelo piscar da luz de controle nos botões  ou . Se os sensores estiverem sujos ou cobertos, o grupo de sensores correspondente é exibido na exibição do display do auxílio de estacionamento. Além disso, uma indicação de limpeza é exibida (dependendo da versão).

- Limpar os sensores ou remover adesivos ou acessórios dos sensores e das câmeras  
→ Página 347.
- Verificar se danos são detectáveis.

### O sistema se comporta diferentemente do esperado

Isto pode ocorrer devido a diferentes causas:

- Os sensores estão sujos → Página 347. Além de sujeira e neve, a visualização do sensor também pode ser comprometida devido a resíduos de detergente ou revestimentos.
- As premissas do sistema não são satisfeitas → Página 205.
- A visão do sensor é afetada por água.
- O dispositivo de reboque instalado de fábrica está conectado eletricamente ao reboque → Página 254.
- O veículo se encontra danificado na região dos sensores, por exemplo por batidas de estacionamento.
- As áreas de captação dos sensores estão obstruídas por acessórios, por exemplo, sistemas de suporte para bicicletas.
- Foram feitas modificações na pintura na região dos sensores ou modificações construtivas, por exemplo, na parte dianteira do veículo ou no chassi.
- Fontes de ruídos, por exemplo, asfalto áspero ou pavimentação com paralelepípedos interferem no sinal de ultrassom.

### Solução para todos os casos

- Desligar o sistema temporariamente.
- Verificar se uma das causas listadas se aplica.
- Após suprimir a fonte de falhas, o sistema pode ser novamente ligado.
- Caso o sistema continue a se comportar de maneira inesperada, mandar verificar o sistema numa empresa especializada.

## Câmera de marcha a ré (Rear View)

### 📖 Introdução ao tema

A câmera de marcha a ré na traseira do veículo facilita a visão traseira do condutor e auxilia ao entrar na vaga de estacionamento.

A câmera de marcha a ré mostra no display do sistema Infotainment a área traseira do veículo. Dependendo do modo, as linhas de orientação auxiliam a vista para trás.

### Modos do assistente de condução em marcha a ré

Dependendo da versão, as seguintes modos estão disponíveis:

- **Estacionamento transversalmente (modo 1):** estacionar em marcha a ré transversalmente à pista de rolagem.
- **Estacionamento paralelo (modo 2):** estacionar em marcha a ré paralelamente à pista de rolagem.
- **Assistente de reboque (modo 3):** assistente ao acoplar um reboque.
- **Trânsito transversal (modo 4):** observação do trânsito transversal.

### Limites do sistema

A câmera de marcha a ré exibe somente imagens bidimensionais no display. Devido à ausência de profundidade, os objetos salientes ou reentrâncias na pista são difíceis de serem identificados ou nem são identificados.

Objetos, por exemplo, barras finas, cercas, postes e árvores não são reconhecidos pela câmera de marcha a ré em determinadas condições e podem ocasionar danos ao veículo.



As linhas de orientação são exibidas pelo sistema para os arredores do veículo independentemente se ocorrer um reconhecimento automático de objetos. O condutor é responsável por avaliar se o veículo cabe na vaga de estacionamento.

### ATENÇÃO

A exibição das câmeras para a avaliação da distância de obstáculos (pessoas, veículos, etc.) é imprecisa e pode causar acidentes e ferimentos graves.

- As lentes das câmeras ampliam e deformam o campo de visão e fazem com que objetos no display apareçam alterados ou imprecisos.

## Ligar e desligar

 **Observe**  na página 204 e  no início desse capítulo na página 208.



### Ligar a câmera de marcha a ré

- Engatar a marcha a ré.
- **OU:** pressionar o botão .

### Desligar a câmera de marcha a ré

- Conduzir à frente no mínimo a 15 km/h (9 mph).

## Representação no display

 **Observe**  na página 204 e  no início desse capítulo na página 208.

No sistema Infotainment, é representada a imagem da câmera de marcha a ré.













As funções e representações são dependentes da versão e podem divergir entre si.

A câmera de marcha a ré esconde todas as guias e superfícies de orientação quando um dispositivo de reboque instalado de fábrica for conectado eletricamente com um reboque → Página 254.

## Configurações

Com a câmera de marcha a ré ligada, podem ser realizadas configurações por meio das superfícies de função. Algumas configurações dependem da versão.

Superfícies de função e símbolos da câmera de marcha a ré:

-  Sair da representação atual.
-  Trocar para estacionar transversalmente (modo 1) → Página 209.
-  Trocar para estacionar paralelamente (modo 2) → Página 210.
-  Comutar para assistente do reboque (modo 3).
-  Comutar para tráfego transversal (modo 4).
-  Regular a exibição: brilho, contraste, cor.
-  Comutar para auxílio de estacionamento → Página 205.
-  Exibir o indicador do auxílio de estacionamento.
-  Ocultar o indicador do auxílio de estacionamento.
-  Ligar e desligar o som do auxílio de estacionamento.
-  Girar o volante (modo 2).
-  Parar o veículo (modo 2).

### Linhas de orientação

Linha verde horizontal: prolongamento do veículo.

Linha lateral vermelha: se for necessária uma alteração no giro do volante, uma linha amarela se torna vermelha (modo 2).

Linhas amarelas: percurso do veículo em dependência do ângulo de direção.

Boxes auxiliares amarelos: limitação dianteira e traseira da vaga de estacionamento (modo 2).

Linha lateral verde: ponto de conversão ao estacionar (modo 2).

Quadro vermelho e verde: contorno do veículo (modo 2).

### Assistente de reboque (Modo 3)

Nos veículos com dispositivo de reboque instalado de fábrica, é possível conduzir numa barra de reboque com ajuda do assistente de reboque. Por 

causa do grande fator de zoom neste modo, os objetos atrás do veículo somente ficam visíveis muito tardiamente.

No sistema Infotainment são representadas linhas de orientação.

Linha vermelha: posição do dispositivo de reboque.



Linhas verdes: distância do dispositivo de reboque. As distâncias entre si são de cerca de 0,1 m.

Linha laranja: direção previamente calculada do dispositivo de reboque em dependência do giro do volante.

### Tráfego transversal (Modo 4)

A representação auxilia a observar o trânsito atrás do veículo e pode, por exemplo, ser utilizada ao sair de garagens ou de portões estreitos.

## Premissas

Observe  na página 204 e  no início desse capítulo na página 208.



Para reconhecer uma vaga de estacionamento, as seguintes premissas devem estar atendidas:

- Não ultrapassar a velocidade de aproximadamente **15 km/h (9 mph)**.
- Largura da vaga de estacionamento: **comprimento do veículo + 0,2 m**.
- Distância: manter **aproximadamente 1 m** em relação à vaga de estacionamento (somente modo 2).
- Comprimento da vaga de estacionamento: **aproximadamente 8 m** (somente modo 2).

Para a exibição de imagens sem distorção, os seguintes pré-requisitos devem ser atendidos:

- A tampa do compartimento de bagagem estar fechada.
- O ambiente deve corresponder a uma superfície plana.
- O veículo não pode ter carga na traseira.

## Entrar na vaga de estacionamento transversalmente à pista (modo 1)

Observe  na página 204 e  no início desse capítulo na página 208.

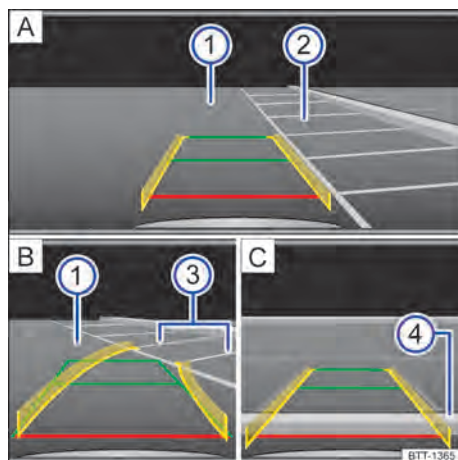





Fig. 149 Exibição do tela do sistema Infotainment: estacionar com a câmera de marcha à ré, modo 1.

Legenda para Fig. 149:

- ① Pista.
- ② Vaga de estacionamento.
- ③ Limitação lateral da vaga de estacionamento.
- ④ Limitação traseira da vaga de estacionamento.

### Entrar na vaga de estacionamento

- Antes de passar ao lado da vaga de estacionamento desejada, pressionar o botão  ou .
- Com a câmera de marcha à ré ligada e funcionando, selecionar o modo 1 .
- Posicionar o veículo na frente da vaga de estacionamento → Fig. 149 ② | A.
- Dirigir de modo que as linhas amarelas ③ conduzam à vaga de estacionamento B. As linhas verdes e amarelas devem coincidir com as linhas de limitação laterais ③.
- Quando a linha vermelha atingir a limitação traseira ④ | C, parar.

## Estacionar paralelamente à pista (modo 2)

📖 Observe ▲ na página 204 e ▲ no início desse capítulo na página 208.

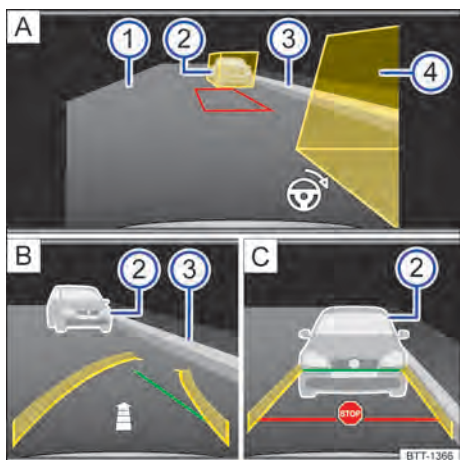

Fig. 150 Exibição do tela do sistema Infotainment: estacionar com a câmera de marcha à ré, modo 2.

Legenda para Fig. 150:

- ① Pista.
- ② Obstáculo ou box auxiliar.
- ③ Limitação lateral da vaga de estacionamento.
- ④ Obstáculo ou box auxiliar.

### Entrar na vaga de estacionamento

- Pressionar o botão **P** antes de passar na frente da vaga de estacionamento desejada.
- Com a câmera de marcha a ré ligada e funcionando, selecionar o modo 2 **MEMO**.
- Acionar o indicador de direção para o lado da pista na qual deve ser estacionado.
- Posicionar o veículo a uma distância aproximada de um metro, paralelamente à fileira de vagas.
- Se sobressaírem obstáculos dos boxes auxiliares, procurar outra vaga de estacionamento ou alinhar o veículo novamente.
- Engatar a marcha a ré. Um quadro vermelho representa a posição de destino do próprio veículo.

- Girar o volante de modo que o quadro vermelho fique entre os boxes auxiliares e se torne verde. Manter o volante nesta posição e prosseguir lentamente.
- Se aparecer uma seta, andar em marcha a ré. Aparece uma linha amarela e verde. A seta indica o trajeto de caminho ainda a ser percorrido.
- Manter o volante na posição ajustada durante a marcha a ré. Corrigir as alterações necessárias no giro do volante, caso aparecer uma instrução de direção no símbolo do volante **⊕**.
- Andar em marcha a ré até que seja exibido o sinal de parada ou a linha verde coincida com a limitação lateral da vaga de estacionamento.
- Parar o veículo. Girar o volante no sentido oposto até que o ângulo do volante seja alcançado.
- Andar em marcha a ré, até que seja exibido o sinal de parada ou assim que a linha vermelha atinja a limitação traseira.

## Solução de problemas

📖 Observe ▲ na página 204 e ▲ no início desse capítulo na página 208.

### Nenhuma visualização da câmera, mensagem de erro, o sistema desliga-se

- Limpar a câmera ou remover adesivos ou acessórios dos sensores da câmera → Página 347.
- Verificar se danos são detectáveis.

### O sistema se comporta diferentemente do esperado

Isto pode ocorrer devido a diferentes causas:

- A câmera está suja → Página 347. Além de sujeira e neve, o visor da câmera também pode ser comprometido devido a resíduos de detergente ou revestimentos.
- As premissas do sistema não são satisfeitas → Página 209.
- O visor da câmera é afetado por água.
- O dispositivo de reboque instalado de fábrica está conectado eletricamente ao reboque → Página 254.
- O veículo se encontra danificado na região da câmera, por exemplo por batidas de estacionamento.

- As áreas de captação da câmera estão obstruídas por acessórios, por exemplo, sistemas de suporte para bicicletas.
- Foram feitas alterações na pintura na área da câmera ou foram realizadas alterações estruturais, por exemplo, na dianteira do veículo ou no chassi.

### Solução para todos os casos

- Desligar o sistema temporariamente.
- Verificar se uma das causas listadas se aplica.
- Após suprimir a fonte de falhas, o sistema pode ser novamente ligado.
- Caso o sistema continue a se comportar de maneira inesperada, mandar verificar o sistema numa empresa especializada.

## Assistente de direção para estacionamento (Park Assist)

### Introdução ao tema

O assistente de direção para estacionamento indica uma vaga de estacionamento ideal para estacionar e auxilia o condutor ao entrar e sair da vaga de estacionamento.

O assistente de direção para estacionamento é uma ampliação do auxílio de estacionamento → Página 205.

O assistente de direção para estacionamento dirige o veículo automaticamente. O pedal do acelerador, a comutação das marchas e o freio devem ser operados pelo condutor!

O estacionamento com o assistente de direção para estacionamento é realizado nas seguintes etapas:

- Procurar uma vaga de estacionamento.
- Entrar na vaga de estacionamento.

### Limites do sistema

Objetos, por exemplo, barras de reboque, hastes finas, cercas, postes, árvores e tampas do compartimento de bagagem abertas ou se abrindo podem não ser reconhecidos pelos sensores e podem ocasionar danos ao veículo.

Em alguns casos, sujeira ou gelo sobre os sensores podem ser registrados como obstáculo.

### ATENÇÃO





Movimentos giratórios rápidos do volante podem causar lesões graves.

- Durante o procedimento de manobra não tocar no volante até que isso seja solicitado pelo sistema.
- Exceção: em caso de situação de perigo, interferir e assumir o volante.

### NOTA

O piloto de estacionamento se orienta apenas pelos veículos estacionados, pelas guias da calçada ou por outros elementos. Atentar para que os pneus e os aros não sejam danificados ao entrar na vaga de estacionamento. Se for o caso, interromper o processo de estacionamento em tempo hábil para evitar danos ao veículo.

### Premissas

 Observe  na página 204 e  e  no início desse capítulo na página 211.

As seguintes premissas devem estar atendidas para estacionar e sair da vaga de estacionamento:

- O controle de tração (ASR) deve estar ligado → Página 220.
- Distância: manter **0,5 – 2,0 metros** ao passar pela vaga de estacionamento.
- A vaga de estacionamento tem, no mínimo, as dimensões necessárias para o assistente de direção de estacionamento.
- Velocidade ao passar ao lado (em vagas de estacionamento paralelas à pista de rodagem): no máximo **40 km/h (25 mph)**.

- Velocidade ao passar ao lado (em vagas de estacionamento transversais à pista de rodagem): no máximo **20 km/h (12 mph)**.
- Velocidade: no máximo **7 km/h (4 mph)**. Ao estacionar, pode ocorrer uma intervenção de frenagem automática.

O procedimento de estacionamento pode ser continuado depois da intervenção de frenagem automática.

A intervenção de frenagem automática se realiza no máximo uma vez por tração. Numa nova ultrapassagem da velocidade de aproximadamente 7 km/h (4 mph), o procedimento de estacionamento será interrompido.

### Interrupção automática da entrada e na saída da vaga de estacionamento

Se ocorrer um dos seguintes casos, o assistente de direção para estacionamento interrompe a entrada e a saída da vaga de estacionamento:

- O botão  for pressionado.
- O condutor pega na direção.
- A porta do condutor for aberta.
- O procedimento de estacionamento não é concluído dentro de seis minutos.
- Existe uma avaria no sistema.
- O ASR é desligado ou intervém regulando.

### Intervenção de frenagem automática para redução de danos

Em alguns países, o assistente de direção de estacionamento pode auxiliar o condutor com uma intervenção de frenagem em determinados casos → .

Dependendo da versão e de determinadas condições, por exemplo, das condições climáticas, da carga ou da inclinação do veículo, o assistente de direção de estacionamento pode frear o veículo automaticamente diante de um obstáculo. Em seguida, o condutor precisa pisar no pedal do freio. Uma intervenção de frenagem automática para minimização de danos finaliza o processo de estacionamento.

### ATENÇÃO

A intervenção de frenagem automática do assistente de direção para estacionamento não deve motivar um risco de segurança. O sistema não pode substituir a atenção do condutor.

- O assistente de direção para estacionamento tem limites condicionados ao sistema. A intervenção de frenagem automática pode funcionar apenas de forma limitada ou até nem funcionar em algumas situações.
- Estar sempre pronto para frear o veículo por conta própria.
- A assistência de frenagem automática é finalizada após aproximadamente 1,5 segundos. Após a assistência de frenagem automática, frear o veículo por conta própria.

## Procurar uma vaga de estacionamento

 Observe  na página 204 e  e  no início desse capítulo na página 211.

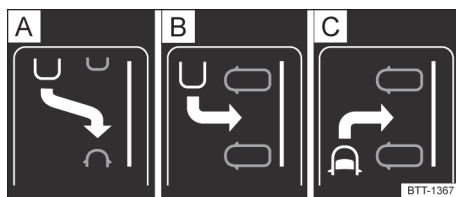



Fig. 151 No display do instrumento combinado: indicador dos modos de estacionamento.

O assistente de direção de estacionamento dispõe de três modos de estacionamento → Fig. 151 (representação esquemática).

- A** Entrar na vaga longitudinalmente em marcha a ré.
  - B** Entrar na vaga transversalmente em marcha a ré.
  - C** Entrar na vaga transversalmente em marcha para frente.
- Pressionar o botão . O assistente de direção de estacionamento procura automaticamente uma vaga de estacionamento adequada no lado do condutor.
  - Observando o trânsito, conduzir lentamente ao longo de uma série de veículos estacionados. ▶

- Parar, se o assistente de direção de estacionamento indicar, no display do instrumento combinado, um modo de estacionamento recomendado.
- Entrar na vaga de estacionamento, se, no display do instrumento combinado, for indicada a solicitação para entrar na vaga de estacionamento → Fig. 152 ⑤ → Página 213.

Se o assistente de direção de estacionamento tiver que procurar uma vaga de estacionamento no lado oposto ao do condutor, ativar os indicadores de direção do respectivo lado.

### Mudar de modo de estacionamento

Se o assistente de direção para estacionamento tiver encontrado outros modos alternativos de estacionamento, estes são exibidos numa vista em miniatura. Eles podem ser selecionados ao pressionar o botão **[Pse]** em sequência. Depois de escolhidos todos os modos de estacionamento encontrados, o assistente de direção de estacionamento se desliga. Pressionando novamente o botão **[Pse]**, será oferecido o modo de estacionamento originalmente recomendado.

### Entrar na vaga transversalmente em marcha para frente

Se for desejado entrar na vaga de estacionamento transversalmente em marcha para frente, selecionar o modo de estacionamento “Entrar na vaga transversalmente em marcha à frente” → Fig. 151, pressionando o botão **[Pse]** (se o assistente de direção para estacionamento encontrar uma vaga de estacionamento).

**i** O assistente de direção para estacionamento pode ser ativado posteriormente. Uma vaga de estacionamento apropriada é indicada no display, se antes disso o veículo passar por uma. ◀

## Entrar na vaga de estacionamento

📖 Observe ▲ na página 204 e ▲ e ⚠ no início desse capítulo na página 211.

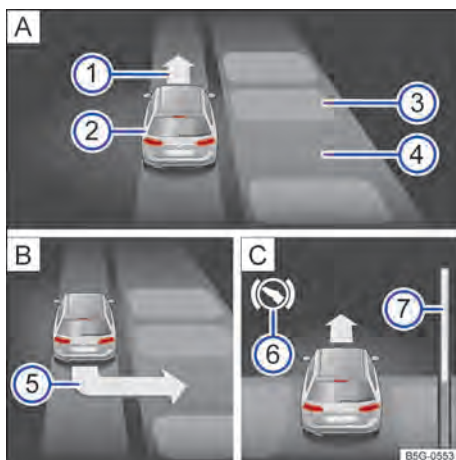

**Fig. 152** No display do instrumento combinado: entrar na vaga de estacionamento transversalmente à pista. **[A]** Procurar vaga de estacionamento, **[B]** posição em relação à entrada na vaga de estacionamento, **[C]** manobrar.

Legenda para Fig. 152:

- [A]** Selecionar a vaga de estacionamento.
  - [B]** Posição para estacionar.
  - [C]** Alinhar veículo dentro da vaga de estacionamento.
- 1 Solicitação para condução adiante.
  - 2 Veículo próprio.
  - 3 Veículo estacionando ou obstáculo.
  - 4 Vaga de estacionamento identificada.
  - 5 Solicitação para engatar a marcha a ré.
  - 6 Solicitação de acionamento do pedal do freio.
  - 7 Barra de evolução. Indica por símbolo a distância relativa ainda a ser percorrida.

As premissas para selecionar a vaga de estacionamento devem estar atendidas → Página 211 e o veículo deve estar parado.

- Parar com o veículo na frente ou atrás da vaga de estacionamento.
- Observar a solicitação para estacionar no display do instrumento combinado ⑤. ▶

- Engatar a marcha a ré quando no display do instrumento combinado aparecer uma seta de marcha a ré.
- Soltar o volante → Página 211.
- Acelerar cuidadosamente.
- Frear, caso soar um sinal sonoro para mudança de direção, se acender uma seta ① [A], o símbolo branco ② se iluminar ou uma mensagem aparecer.
- Dirigir para frente até soar um sinal sonoro ou até aparecer, no display do instrumento combinado, a solicitação para dirigir em marcha a ré.
- Repetir o procedimento de marcha a ré e marcha à frente, até aparecer uma mensagem correspondente no display do instrumento combinado e, se for o caso, um sinal sonoro for emitido.



O assistente de direção de estacionamento tem condições de sair de vagas de estacionamento longitudinais.

As premissas para sair da vaga de estacionamento com o assistente de direção para estacionamento precisam ser cumpridas → Página 211.

- Pressionar o botão [P].
- Acionar os indicadores de direção para o lado da pista pelo qual se pretende sair da vaga de estacionamento.
- Engatar a marcha a ré.
- Na seguinte mensagem soltar o volante: **Intervenção de direção ativa! Atenção à periferia!**
- Acelerar cuidadosamente.
- Frear, caso soar um sinal sonoro, se o símbolo branco ② se acender ou até aparecer a solicitação no display do instrumento combinado para dirigir em marcha para frente.
- Pisar no pedal do freio, até que os movimentos do volante do assistente de direção para estacionamento sejam concluídos ou até que o símbolo branco se apague ② no display do instrumento combinado.
- Repetir o procedimento de marcha a ré e marcha à frente, até aparecer uma mensagem correspondente no display do instrumento combinado e, se for o caso, um sinal sonoro for emitido.
- Assumir a direção com o ângulo de direção iniciado pelo assistente de direção para estacionamento.
- Tirar o veículo da vaga de estacionamento se a situação do trânsito o permitir.



## Sair da vaga de estacionamento

📖 Observe ▲ na página 204 e ▲ e ① no início desse capítulo na página 211.

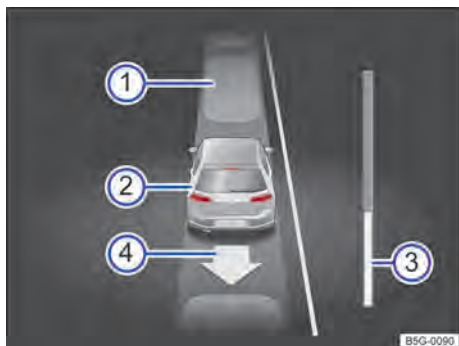

**Fig. 153** No display do instrumento combinado: processo de saída da vaga de estacionamento paralela à pista.

Legenda para Fig. 153:

- ① Veículos estacionados.
- ② Veículo próprio com a marcha a ré engatada.
- ③ Barra de evolução. Indica por símbolo a distância relativa ainda a ser percorrida.
- ④ Indicação de direção de condução para a próxima etapa de saída da vaga de estacionamento.

## Solução de problemas

📖 Observe ▲ na página 204 e ▲ e ① no início desse capítulo na página 211.

### Sensor sem visibilidade, aviso de falha, o sistema se desliga

No caso de avaria num sensor, o assistente de direção de estacionamento é desligado.

- Limpar os sensores ou remover adesivos ou acessórios dos sensores e das câmeras → Página 347.
- Verificar se danos são detectáveis.





## O sistema se comporta diferentemente do esperado

Isto pode ocorrer devido a diferentes causas:

- Os sensores estão sujos → Página 347. Além de sujeira e neve, a visualização do sensor também pode ser comprometida devido a resíduos de detergente ou revestimentos.
- As premissas do sistema não são satisfeitas → Página 211.
- A visão do sensor é afetada por água.
- O assistente de direção para estacionamento não poderá ser ligado se o dispositivo de reboque instalado de fábrica estiver conectado eletricamente ao reboque. Em veículos com assistente de manobras do reboque, o assistente de manobras do reboque é ligado ao acionar o botão  → Página 254.
- O veículo se encontra danificado na região dos sensores, por exemplo por batidas de estacionamento.
- As áreas de captação dos sensores estão obstruídas por acessórios, por exemplo, sistemas de suporte para bicicletas.
- Foram feitas modificações na pintura na região dos sensores ou modificações construtivas, por exemplo, na parte dianteira do veículo ou no chassi.
- Fontes de ruídos, por exemplo, asfalto áspero ou pavimentação com paralelepípedos interferem no sinal de ultrassom.

### Solução para todos os casos

- Desligar o sistema temporariamente.
- Verificar se uma das causas listadas se aplica.
- Após suprimir a fonte de erros, ligar novamente o sistema.
- Caso o sistema continue a se comportar de maneira inesperada, mandar verificar o sistema numa empresa especializada.

## Visão do ambiente (Area View)

### Introdução ao tema

A visão do ambiente (Area View) ajuda a controlar e acompanhar em tempo real os arredores do veículo e a detectar obstáculos precocemente.

A partir de várias câmeras, o sistema cria uma representação que é exibida no display do sistema Infotainment.

As funções e representações pode diferir entre veículos com e sem auxílio de estacionamento.

### Particularidades

As câmeras da visão do ambiente fornecem somente imagens bidimensionais. As reentrâncias, bem como os objetos salientes no solo ou as peças salientes de outros veículos, são difíceis de ser reconhecidas ou não podem ser reconhecidas devido à ausência de profundidade no display.

Objetos ou um outro veículo podem parecer estar mais perto ou mais longe no display do que realmente estão:

- Ao conduzir na direção de um acive ou ao sair de um acive.
- Objetos salientes podem desaparecer dos ângulos de imagem das câmeras.

### Limites do sistema

Objetos, por exemplo, barras de reboque, hastes finas, cercas, postes, árvores e tampas do compartimento de bagagem abertas ou se abrindo podem não ser reconhecidos pelas câmeras e podem ocasionar danos ao veículo.

Em alguns casos, sujeira ou gelo sobre os sensores podem ser registrados como obstáculo.

### ATENÇÃO

A exibição das câmeras para a avaliação da distância de obstáculos (pessoas, veículos, etc.) é imprecisa e pode causar acidentes e ferimentos graves.

- As lentes das câmeras ampliam e deformam o campo de visão e fazem com que objetos no display apareçam alterados ou imprecisos.

## Premissas

📖 Observe ▲ na página 204 e ▲ no início desse capítulo na página 215.

Para a exibição de imagens sem distorção, os seguintes pré-requisitos devem ser atendidos:

- As portas e a tampa do compartimento de bagagem estão fechadas.
- Os arredores do veículo devem ser claros e completamente detectáveis.
- O ambiente deve corresponder a uma superfície plana.
- O veículo não pode ter carga na traseira.

## Ligar e desligar

📖 Observe ▲ na página 204 e ▲ no início desse capítulo na página 215.



Fig. 154 No console central: botão para ligar a visão do ambiente manualmente.

### Ligar

- Engatar a marcha a ré.
- **OU:** pressionar o botão

### Desligar

- Conduzir para frente a uma velocidade superior a aproximadamente 15 km/h (9 mph).
- **OU:** pressionar o botão

## Representação no display

📖 Observe ▲ na página 204 e ▲ no início desse capítulo na página 215.

As funções e representações são dependentes da versão e podem divergir entre si.

No sistema Infotainment, a visão do ambiente é representada em duas áreas do display:

- *Display esquerdo:* o veículo está representado na perspectiva aérea. Ao tocar uma área individual, a representação se altera na área do display direito.
- ◀ – *Display direito:* dependendo da área selecionada no display esquerdo, são exibidas imagens individuais da câmera.

Adicionalmente, são apresentadas na borda direita da imagem possíveis opções de menu e vistas da câmera correspondente.

ar View

- Exibir a perspectiva aérea.
- Ocultar a perspectiva aérea.
- Ligar e desligar o som.
- Regular a luminosidade, o contraste e a cor.
- Vistas em 3D.
- X** Sair da representação atual.

As linhas e os boxes auxiliares são exibidos pelo sistema, independentemente do ambiente do veículo. Não ocorre um reconhecimento de obstáculos. O condutor é responsável por avaliar se o veículo cabe na vaga de estacionamento.

A visão do ambiente oculta na área da câmera traseira todas as guias de orientação quando um dispositivo de reboque instalado de fábrica estiver conectado eletricamente → Página 254 com um reboque. ▶

## Operar as vistas da câmera

📖 **Observe** ▲ na página 204 e ▲ no início desse capítulo na página 215.

- Tocar na área ao lado do veículo.
- Selecionar uma representação correspondente na borda da imagem por meio das superfícies de função.

As linhas vermelhas exibidas indicam a distância de aproximadamente 40 cm do veículo.

### Vistas da câmera na frente do veículo



Trânsito transversal.



Estacionar transversalmente. Para assistência são exibidas guias de orientação. Ver câmera de marcha a ré modo 1 → Página 207.



Off-road.

### Vistas da câmera ao lado do veículo



As duas áreas ao lado do veículo simultaneamente.



Somente lado do condutor.



Somente lado do passageiro dianteiro.

### Vistas da câmera atrás do veículo



Estacionar transversalmente. Para assistência são exibidas guias de orientação. Ver câmera de marcha a ré modo 1 → Página 207.



Estacionar paralelamente. As caixas e as linhas de auxílio coloridas servem para orientação. Ver câmera de marcha a ré modo 2 → Página 207.



Assistente de reboque. Ver câmera de marcha a ré modo 3 → Página 207.



Trânsito transversal. Ver câmera de marcha a ré modo 4 → Página 207.

### Vistas em 3D



Vista de cima do veículo e do ambiente. Dependendo da versão, a exibição do veículo do auxílio de estacionamento também pode ser visualizada.



Vista de cima do veículo e do ambiente.



Veículo e ambiente cima na diagonal.



Veículo e ambiente pela lateral.

O ângulo de visão pode ser alterado, deslizando com o dedo nas direções das setas. <

## Solução de problemas

📖 **Observe** ▲ na página 204 e ▲ no início desse capítulo na página 215.

### Nenhuma visualização da câmera, mensagem de erro, o sistema desliga-se

- Limpar as câmeras ou remover adesivos ou acessórios dos sensores da câmera → Página 347.
- Verificar se danos são detectáveis.

### O sistema se comporta diferentemente do esperado

Isto pode ocorrer devido a diferentes causas:

- As câmeras estão sujas → Página 347. Além de sujeira e neve, o visor da câmera também pode ser comprometido devido a resíduos de detergente ou revestimentos.
- As premissas do sistema não são satisfeitas → Página 216.
- O visor da câmera é afetado por água.
- O veículo está danificado na área das câmeras, por exemplo, por meio de pequenas colisões durante estacionamento.
- As áreas de cobertura das câmeras estão bloqueadas por peças agregada, por exemplo, por sistemas de suporte de bicicletas.
- Foram feitas alterações na pintura na área da câmera ou foram realizadas alterações estruturais, por exemplo, na dianteira do veículo ou no chassi.

### Solução para todos os casos

- Desligar o sistema temporariamente.
- Verificar se uma das causas listadas se aplica.
- Após suprimir a fonte de erros, ligar novamente o sistema.
- Caso o sistema continue a se comportar de maneira inesperada, mandar verificar o sistema numa empresa especializada. <

# Assistente de manobras do reboque (Trailer Assist)

## Introdução ao tema

O assistente de manobras do reboque apoia o condutor a conduzir com a marcha a ré e a manobrar com um reboque.

O assistente de manobra de reboque conduz o reboque mediante ajuste do botão rotativo dos espelhos retrovisores externos. O pedal do acelerador, a comutação das marchas e o freio devem ser operados pelo condutor!

### Limites do sistema

Objetos, por exemplo, barras de reboque, hastes finas, cercas, postes, árvores e tampas do compartimento de bagagem abertas ou se abrindo podem não ser reconhecidos pelas câmeras e podem ocasionar danos ao veículo.

Para o correto funcionamento do sistema, manter a câmera limpa, sem neve e sem gelo e não cobri-la com etiquetas adesivas ou outros objetos. A barra de reboque não pode ser coberta por influências externas.

Utilizar o assistente de manobras do reboque somente com a tampa do compartimento de bagagem completamente fechada.



### NOTA

O assistente de manobra do reboque não se orienta ao ambiente do veículo. Não ocorre uma detecção de obstáculos. O condutor precisa garantir que seja possível manobrar o conjunto com segurança.

- Sempre observar o movimento do reboque e, se for o caso, interromper o processo de manobras automático para evitar danos. Apesar da operação correta do assistente de manobras do reboque, o reboque pode se mover, em casos raros, de forma diferente daquela ajustada.
- Não confiar somente nas indicações no display do instrumento combinado.

 O assistente de manobra do reboque é encerrado de modo automático aproximadamente dez minutos após a ativação. A função também será encerrada se não houver nenhuma interação do condutor aproximadamente três minutos após a ativação.

## Premissas

 **Observe**  na página 204 e  no início desse capítulo na página 218.

As seguintes premissas devem estar atendidas para que o assistente de manobras do reboque funcione:

- O motor está ligado.
- O ESC está ativo.
- A porta do condutor e a tampa do compartimento de bagagem estão fechadas.
- Os espelhos retrovisores externos não estão rebatidos para dentro.
- Está conectado e ligado eletricamente um reboque de um ou de dois eixos sem eixos guiados.
- O conjunto está parado.
- O ângulo de flexão máximo não deve estar ultrapassado.
- A barra de reboque está determinada.

### Determinar o comprimento da barra de reboque

Para que o assistente de manobras do reboque possa identificar o comprimento da barra, o assistente de manobras do reboque precisa fazer algumas curvas ou conduções em curvas. Quanto mais preciso for o comprimento da barra, mais ângulos estarão à disposição para manobrar. O assistente de manobras do reboque divide a seleção de giros finais máximos do indicador de ângulo em quatro níveis: aproximadamente 30°, 45°, 60° e 75°.

 Reboques com lanternas traseiras com LED não podem sempre ser reconhecidos corretamente pelo assistente de manobras do reboque por razões técnicas.

📖 Observe ▲ na página 204 e ⓘ no início desse capítulo na página 218.

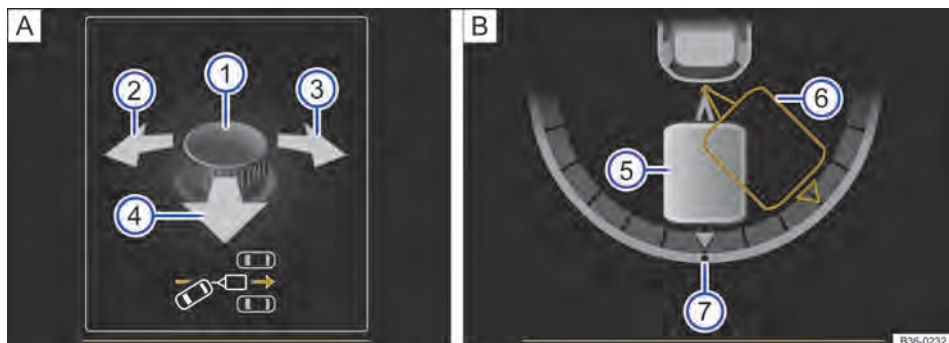

**Fig. 155** No display do instrumento combinado, comandar o assistente de manobras do reboque: **A** ajustar ângulo; **B** Conduzir em marcha a ré.

Legenda para Fig. 155:

- ① Botão rotativo para o espelho retrovisor externo.
- ② Alinhamento do reboque para a esquerda.
- ③ Alinhamento do reboque para a direita.
- ④ Movimentar o veículo na direção do reboque.
- ⑤ Posição real do reboque.
- ⑥ Posição de destino do reboque.
- ⑦ Ajuste zero do indicador de ângulo.

### Manobrar o conjunto

As premissas na lista de controle estão atendidas → Página 218.

- Parar o veículo.
- Engatar a marcha a ré.
- Pressionar o botão **Pe**.
- Soltar o volante → ▲.
- Bascular o botão rotativo, até atingir a posição desejada. No display do instrumento combinado, para orientação, aparece uma representação do conjunto na posição atual → Fig. 155 **B**.
- Dar marcha a ré, acelerando lentamente. Observar os arredores!
- Com o botão rotativo, corrigir o ângulo, se necessário. Girar o botão rotativo para a esquerda ou para a direita – o conjunto e move para a esquerda ou para a direita. Pressionar o botão rotativo para trás: o veículo segue o reboque.

- Conduzir com a marcha a ré e marcha à frente, até atingir a posição desejada.
- O processo de manobra estará concluído se uma mensagem correspondente aparecer no display do instrumento combinado e, se for o caso, um sinal sonoro for emitido.

### Intervenção de frenagem automática

O assistente de manobras do reboque auxilia o condutor em determinadas situações com uma intervenção de frenagem automática.

A responsabilidade por frear em tempo hábil é sempre do condutor → ▲.

Pode ocorrer uma intervenção de frenagem automática e a função ser finalizada nas seguintes situações:

- Se a velocidade salva for excedida.
- Quando for movimentado o volante. É freado automaticamente na parada.
- Se for acionado o botão **Pe** durante a manobra ou a porta do condutor for aberta.

### ⚠️ ATENÇÃO

Movimentos giratórios rápidos do volante podem causar lesões graves.

- Durante o procedimento de manobra não tocar no volante até que isso seja solicitado pelo sistema.
- Exceção: em caso de situação de perigo, intervir e assumir o volante. ▶

## ATENÇÃO

A intervenção de frenagem automática não deve motivar um risco de segurança. O sistema não pode substituir a atenção do condutor.

- O assistente de manobras do reboque tem limites condicionados ao sistema. A intervenção de frenagem automática pode funcionar apenas de forma limitada ou até nem funcionar em algumas situações.
- Estar sempre pronto para frear o veículo por conta própria.



- A assistência de frenagem automática é finalizada aproximadamente 1,5 segundos após a parada do veículo. Após a assistência de frenagem automática, frear o veículo por conta própria.



Enquanto o assistente de manobras do reboque estiver ativo, os espelhos retrovisores externos não podem ser ajustados. A regulação dos espelhos retrovisores externos salva pode ser acessada → Página 128, *Espelhos retrovisores*.



## Solução de problemas

 **Observe  na página 204 e  no início desse capítulo na página 218.**

### **Nenhuma visualização da câmera, mensagem de erro, o sistema desliga-se**

- Limpar a câmera ou remover adesivos ou acessórios dos sensores da câmera → Página 347.
- Verificar se danos são detectáveis.

### **O sistema se comporta diferentemente do esperado**

Isso pode ocorrer devido a diferentes causas:

- A câmera está suja → Página 347. Além de sujeira e neve, o visor da câmera também pode ser comprometido devido a resíduos de detergente ou revestimentos.
- As premissas do sistema não são satisfeitas → Página 218.
- O visor da câmera é afetado por água.
- O veículo se encontra danificado na região da câmera, por exemplo por batidas de estacionamento.
- As áreas de captação da câmera estão obstruídas por acessórios, por exemplo, sistemas de suporte para bicicletas.
- Foram feitas alterações na pintura na área da câmera ou foram realizadas alterações estruturais, por exemplo, na dianteira do veículo ou no chassi.

### **Solução para todos os casos**

- Desligar o sistema temporariamente.
- Verificar se uma das causas listadas se aplica.

- Após suprimir a fonte de erros, ligar novamente o sistema.
- Caso o sistema continue a se comportar de maneira inesperada, mandar verificar o sistema numa empresa especializada.



## Sistemas de assistência à frenagem

### Sistemas de assistência à frenagem

O veículo é equipado com um sistemas de assistência de frenagem. Os sistemas podem auxiliar o condutor em situações críticas de condução e frenagem. Os sistemas de assistência à frenagem não podem contrariar as leis da física nem manter o veículo sob controle em todas situações críticas de condução e frenagem. A responsabilidade por uma condução segura é sempre do condutor → .

### **Conduzir com sistemas de assistência à frenagem**

Os sistemas de assistência à frenagem operam com o motor em funcionamento. Não é necessária uma condição especial.

Quando os sistemas de assistência à frenagem regulam, o pedal do freio pode pulsar ou podem ocorrer ruídos. Além disso, frear com a força necessária. Manter a pressão necessária sobre o pedal do freio constantemente. Quando necessário, guiar o veículo com o pedal do freio acionado. ▶

### Programa eletrônico de estabilidade (ESC)

O ESC ajuda a reduzir o risco de derrapagem e melhorar a estabilidade de condução em determinadas situações de condução → .

Dependendo da versão, o ESC pode ser comutado para um modo esportivo → Página 222.

Quando o ESC está regulando, está piscando a luz de controle amarela  no display do instrumento combinado.

### Controle de tração (ASR)

O ASR diminui a força de propulsão em caso de patinagem das rodas e adequa a força de propulsão às condições da pista de rodagem. Por meio do ASR, a partida, a aceleração e a subida de aclives é facilitada.

Dependendo da versão, ASR pode ser desligado em casos excepcionais → Página 222.

Quando o controle de tração está regulando, está piscando a luz de controle amarela  no display do instrumento combinado.

### Sistema antibloqueio do freio (ABS)

O ABS pode impedir um travamento das rodas em frenagens até pouco antes da parada do veículo e apoia o condutor a conduzir e a manter o controle do veículo.

### Assistente de frenagem (BAS)

O BAS pode auxiliar a reduzir o trajeto até a parada. O BAS amplificará a força de frenagem se o condutor pisar no pedal do freio rapidamente em situações de frenagem de emergência.

Não diminuir a pressão sobre o pedal do freio quando o BAS regula. Em caso de redução da força sobre o pedal do freio, o BAS desliga o servofreio.

### Bloqueio eletrônico do diferencial (EDS e XDS)

O EDS freia uma roda que está patinando e transmite a força de propulsão para as demais rodas de tração.

O EDS se desliga automaticamente em caso de um esforço elevado fora do normal para que o freio a disco não superaqueça. O EDS se religa automaticamente, assim que o freio tiver resfriado.

O XDS exerce pressão sobre o freio da roda na parte interna da curva. Deste modo é melhorada a tração. Isso ajuda o veículo a seguir na faixa desejada.

### Sistema de frenagem automática pós-colisão

No caso de um acidente, o sistema de frenagem automática pós-colisão pode auxiliar o condutor a reduzir o risco de derrapagem e o risco de outras colisões durante o acidente por meio de uma frenagem iniciada automaticamente.

O sistema de frenagem automática pós-colisão funciona somente em colisões frontais, laterais e traseiras se a unidade de controle do airbag constatar um determinado limiar para ativação durante o acidente.

A frenagem do veículo ocorre automaticamente por meio do ESC, desde que o sistema hidráulico de freio, o ESC e o sistema elétrico não sejam danificados e permanecem funcionais.

As seguintes atividades sobrepõem num acidente a frenagem automática:

- Se o condutor pisar no pedal do acelerador. Ainda não ocorre nenhuma frenagem automática.
- Se a pressão do freio produzida por pisar no pedal do freio for mais do que a pressão do freio induzida pelo sistema. O veículo é freado manualmente.

### ATENÇÃO

A tecnologia inteligente dos sistemas de assistência à frenagem não pode ir além dos limites impostos pela física e funciona somente dentro dos limites do sistema. Dirigir em alta velocidade sobre pistas congeladas, escorregadias ou molhadas pode ocasionar a perda de controle do veículo e ferimentos graves no condutor e nos passageiros.

- Adequar sempre a velocidade e a forma de condução às condições de visibilidade, do clima, da pista e do trânsito. A maior segurança oferecida pelos sistemas de assistência à frenagem ABS, BAS, EDS, ASR e ESC não deve incentivar a colocar a segurança em risco.
- Os sistemas de assistência à frenagem não podem ir além dos limites impostos pela física. Pistas escorregadias e molhadas continuam muito perigosas, mesmo com o ESC e os outros sistemas.
- Dirigir em alta velocidade sobre pistas molhadas pode ocasionar a perda do contato das rodas com a pista e a "aquaplanagem". Um veículo não pode ser freado, conduzido nem controlado se tiver perdido o contato com a pista.

- Os sistemas de assistência à frenagem não poderão impedir um acidente quando, por exemplo, se estiver conduzindo muito próximo do veículo da frente ou muito rápido para a respectiva situação de condução.
- Apesar de os sistemas de assistência à frenagem serem muito eficientes e auxiliarem a controlar o veículo em situações difíceis, lembrar sempre que a estabilidade da condução depende da aderência dos pneus.
- Ao acelerar sobre uma pista escorregadia, por exemplo, sobre gelo ou neve, acelerar cautelosamente. Mesmo com os sistemas de assistência à frenagem, as rodas poderão patinar. Isto pode ocasionar a perda de controle do veículo.

### ATENÇÃO

A eficiência do ESC pode ser bastante reduzida quando outros componentes e sistemas que envolvam a dinâmica do veículo não tiverem tido manutenção correta ou não estiverem funcionando. Isto se refere também a freios, pneus e outros sistemas mencionados anteriormente, mas não somente a eles.

- Lembrar sempre que conversões e alterações no veículo podem influenciar o funcionamento do ABS, BAS, ASR, EDS e ESC.
- Modificações na suspensão ou a utilização de combinações de rodas e pneus não liberadas podem influenciar o funcionamento do ABS, BAS, ASR, EDS e ESC e reduzir sua eficiência.
- A eficiência do ESC também é definida pela utilização de pneus adequados → Página 313.

### ATENÇÃO

A condução sem servofreio pode aumentar consideravelmente a distância de frenagem e, assim, causar acidentes e ferimentos graves.

- Nunca deixar o veículo rodar com o motor desligado.
- Se o servofreio não funcionar ou se o veículo for rebocado, o pedal do freio deverá ser pisado com mais força, pois a distância de frenagem aumentará em razão da falta da assistência à força de frenagem.

## Ligar e desligar ASR



Se não for atingida propulsão suficiente, você pode desligar o ASR.

- Ao conduzir sobre neve profunda ou sobre um piso solto.
- Ao “balançar” o veículo atolado.

A seguir ligar novamente o ASR.

### Desligar e ligar o ASR ou ESC Sport

O controle de tração e o ESC Sport podem ser ligados e desligados nas configurações do veículo do sistema Infotainment → Página 35.

Em caso de ASR desligado ou ESC Sport ligado, acende-se a luz de controle *amarela*  no display do instrumento combinado. 

## Solução de problemas

### Não prosseguir! Sistema de freio avariado

A luz de advertência acende em vermelho.

- Solicitar ajuda técnica imediatamente.

### ABS avariado ou não funciona

A luz de advertência acende em amarelo.

- Procurar uma Concessionária Volkswagen ou uma empresa especializada. O veículo pode ser freado sem ABS.

### ASR regula para evitar uma patinação das rodas

A luz de controle pisca em amarelo.

### ESC regula para reduzir o risco de derrapagem e melhorar a estabilidade de condução

A luz de controle pisca em amarelo.

### ESC desligado manualmente.

A luz de controle acende em amarelo.

### ESC Sport ligado

A luz de controle acende em amarelo. 

### ASR desligado manualmente.

A luz de controle acende em amarelo. 





## ESC desligado condicionado ao sistema

A luz de controle acende em amarelo.

- Desligar e ligar a ignição.
- Se necessário, percorrer um curto percurso com velocidade de 15 a 20 km/h (9 a 12 mph).
- Se continuar acesa, procurar uma Concessionária Volkswagen ou uma empresa especializada.

## Os sistemas de assistência à frenagem fazem ruído

Se os sistema de assistência à frenagem descritos regulam, é possível ouvir ruídos.

## Redução inesperada da potência do motor

Se as quatro rodas estão com pneus diferentes, pode ocorrer falhas no ESC e ASR.

Diâmetros diferentes entre os pneus podem causar uma redução inesperada da potência do motor.

### ATENÇÃO

Se a luz de advertência do sistema de freio se acender juntamente com a luz de controle do ABS , é possível que o funcionamento do ABS esteja falhando. Por este motivo, é possível que as rodas traseiras travem de forma relativamente rápida numa frenagem. Rodas traseiras produzindo travamentos podem ocasionar perda de controle do veículo!

- Se possível, reduzir a velocidade e conduzir cuidadosamente em velocidade mínima até uma Concessionária Volkswagen mais próxima para verificar o sistema de freio. Durante o trajeto, evitar manobras de direção e de frenagem súbitas.

### ATENÇÃO

Se a luz de controle do ABS não se apagar ou se acender durante a condução, o ABS não está funcionando corretamente. O veículo somente pode ser parado com os freios normais (sem ABS). A proteção proporcionada pelo ABS não está disponível nesse caso.

- Procurar uma Concessionária Volkswagen o mais rápido possível.

# Equipamentos práticos

## Porta-objetos

### Introdução ao tema

Os porta-objetos devem ser utilizados somente para guardar objetos mais leves ou menores.

No porta-objetos do descansa-braço central dianteiro podem ser encontrados, instalados de fábrica, **disqueteira de CD**, **adaptador Apple iPod®**, **entrada USB** ou a **entrada multimídia (AUX-IN)**.

### ATENÇÃO

Objetos soltos podem ser arremessados pelo interior do veículo em manobras de direção ou de frenagem súbitas. Isto pode causar ferimentos graves e também a perda de controle do veículo.

- Não colocar animais e objetos rígidos, pesados ou afiados em compartimentos abertos do veículo, sobre o painel de instrumentos, na superfície atrás do banco traseiro, em peças de vestuário ou sacolas no interior do veículo.
- Manter os porta-objetos sempre fechados durante a condução.

### ATENÇÃO

Objetos na área para os pés do condutor podem impedir o livre acionamento dos pedais. Isto pode ocasionar a perda de controle do veículo e aumentar o risco de ferimentos graves.

- Atentar para que todos os pedais possam ser acionados sem impedimentos.
- Fixar o tapete para os pés sempre com segurança.
- Nunca colocar tapetes para os pés ou outros revestimentos de assoalho sobre o tapete para os pés instalado.
- Atentar para que nenhum objeto alcance a área para os pés do condutor durante a condução.
- Com o veículo estacionado, remover objetos existentes na área para os pés.

## ⚠️ ATENÇÃO

Isqueiros no veículo podem ser danificados ou podem se acender despercebidamente. Isto pode causar queimaduras graves e danos ao veículo.

- Antes de ajustar os bancos, sempre garantir que não haja um isqueiro na área da parte móvel do banco.
- Antes de fechar porta-objetos ou gavetas, sempre garantir que não haja um isqueiro na área de fechamento.
- Nunca guardar isqueiros em porta-objetos, em gavetas ou em outras superfícies do veículo. Devido às altas temperaturas de superfície, principalmente no verão, os isqueiros podem se acender.

## 📌 NOTA

- Os filamentos do desembaçador do vidro traseiro podem ser avariados devido ao atrito com objetos.
- Não guardar objetos sensíveis à temperatura, alimentos ou medicamentos no interior do veículo. O calor e o frio podem danificá-los ou torná-los impróprios para uso ou consumo.
- Objetos de materiais transparentes deixados no veículo, por exemplo, óculos, lentes ou ventosas transparentes nos vidros, podem focalizar os raios do sol e, assim, causar danos ao veículo.

 Para que o ar no interior do veículo possa ser renovado, não obstruir as aberturas de ventilação entre o vidro traseiro e a superfície atrás do banco traseiro.

## Porta-objetos do lado do condutor

📖 **Observe** ⚠️ e 📌 no início desse capítulo na página 223.

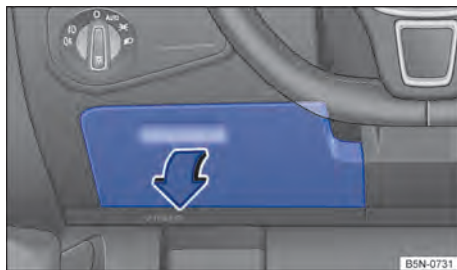

**Fig. 156** No lado do condutor: porta-objetos.

*Abrir:* puxar pela maçaneta → Fig. 156.

*Fechar:* pressionar a tampa para cima e até que ela se encaixe.

 No lado interno da tampa pode haver um suporte para cartões de memória. <

## Porta-luvas

📖 **Observe** ⚠️ e 📌 no início desse capítulo na página 223.

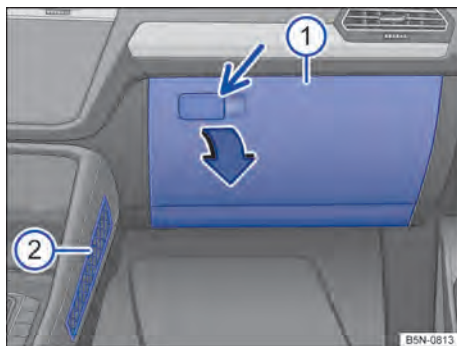

**Fig. 157** No lado do passageiro dianteiro: porta-objetos fechado. ▶

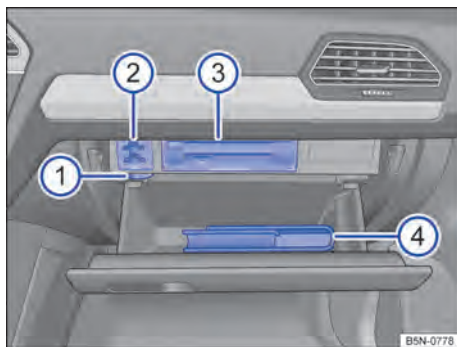

**Fig. 158** No lado do passageiro dianteiro: porta-objetos aberto.

Legenda para Fig. 157:

- ① Porta-objetos.
- ② Rede porta-objetos.

Legenda para Fig. 158:

- ① Regulador do difusor de ar.
- ② Suporte dos cartões de memória.
- ③ Unidades de mídia do sistema Infotainment, dispositivo de leitura de cartão → cader-no *Sistema Infotainment*.
- ④ Literatura de bordo.

### Abrir ou fechar o porta-objetos

*Abrir:* puxar na maçaneta → Fig. 157 e abrir.

*Fechar:* pressionar o porta-objetos para cima.

### Refrigerar o porta-objetos

Com o ar-condicionado ligado, o ar frio pode ser direcionado para o porta-objetos. Abrir ou fechar o difusor de ar, girando-o.

### ⚠ ATENÇÃO

Um porta-luvas aberto pode aumentar o risco de ferimentos graves em caso de um acidente ou manobras de frenagem ou de direção súbitas.

- Manter porta-objetos sempre fechados durante a condução.

### ⓘ NOTA

Em algumas versões existem, devido à montagem, aberturas no porta-luvas, por exemplo, atrás do compartimento para literatura de bordo, através das quais podem cair pequenos objetos

para trás do revestimento. Isto pode causar ruídos estranhos e danos ao veículo. Não guardar objetos pequenos no porta objetos. <

## Porta-objetos no painel de instrumentos

📖 Observe ⚠ e ⓘ no início desse capítulo na página 223.



**Fig. 159** No centro do painel de instrumentos: porta-objetos.

*Abrir:* pressionar e soltar o botão → Fig. 159. O porta-objetos abre automaticamente.

*Fechar:* pressionar a cobertura do porta-objetos totalmente para baixo até que ela encaixe. <

## Porta-objetos no descansa-braço central dianteiro

📖 Observe ⚠ e ⓘ no início desse capítulo na página 223.



**Fig. 160** No descansa-braço central dianteiro: porta-objetos. ▶

**Abrir:** se for o caso, pressionar o botão de destravamento e puxar o descansa-braço central bem para cima, na direção da seta → Fig. 160.

**Fechar:** puxar o descansa-braço central totalmente para cima. A seguir, guiar o descansa-braço central para baixo.

### ⚠ ATENÇÃO

O descansa-braço central pode restringir a liberdade de movimentos dos braços do condutor e, assim, causar acidentes e ferimentos graves.

- Manter o porta-objetos do descansa-braço central sempre fechado durante a condução.

### ⚠ ATENÇÃO

Nunca transportar uma pessoa ou uma criança sobre o descansa-braço central.

## Porta-objetos no console do teto (porta-óculos)

📖 Observe ⚠ e ⌚ no início desse capítulo na página 223.



Fig. 161 No console do teto: porta-objetos (variante 1)

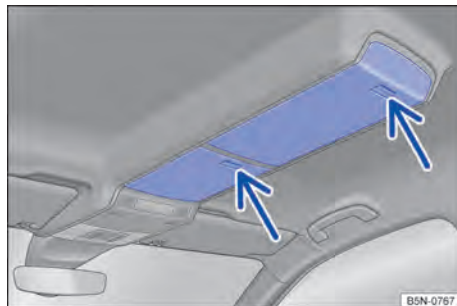

Fig. 162 No console do teto: porta-objetos (variante 2)

**Abrir:** pressionar e soltar o botão → Fig. 162.

**Fechar:** pressionar a tampa para cima e até que ela se encaixe.

ℹ Para garantir o funcionamento do monitoramento do interior do veículo, os porta-objetos devem estar fechados ao travar o veículo → Página 78.

## Mesa rebatível

📖 Observe ⚠ e ⌚ no início desse capítulo na página 223.



Fig. 163 No banco dianteiro esquerdo: mesa rebatível.



**Fig. 164** No banco dianteiro esquerdo: mesa rebatível com porta-copos.

Há um porta-copos integrado na mesa rebatível → Página 228.

### Rebater a mesa rebatível para acima ou ajustar a inclinação

A mesa rebatível pode ser ajustada em níveis no sentido da inclinação.

- Pressionar e manter pressionada para cima a alavanca de travamento no lado interior da mesa rebatível → Fig. 164 ①.
- *Ajustar*:: mantendo a alavanca de travamento pressionada, ajustar a mesa rebatível no nível de inclinação desejado.
- *Rebater para baixo*: mantendo a alavanca de travamento pressionada, pressionar a mesa rebatível para baixo.

### Porta-copos

Com a mesa rebatível montada, puxar o porta-copos ② para fora no sentido da seta. Para guardar o porta-copos, empurrar na mesa rebatível no sentido contrário ao da seta → Página 228.

### ⚠ ATENÇÃO

Para reduzir o risco de lesões, a mesa rebatível sempre deve ficar rebatida para baixo durante a condução.

## Gavetas

📖 Observe ⚠ e ① no início desse capítulo na página 223.

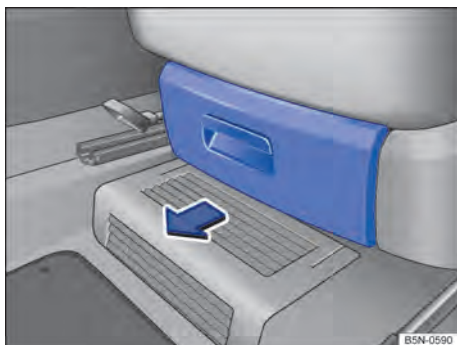

**Fig. 165** Sob o banco dianteiro: gaveta.

*Abrir*: acionar o botão na alça da gaveta e abrir a gaveta.

*Fechar*: empurrar a gaveta abaixo do banco dianteiro até que ela encaixe.

### ⚠ ATENÇÃO

Uma gaveta aberta pode impedir o comando dos pedais. Isso pode ocasionar acidentes e ferimentos graves.

- Manter as gavetas sempre fechadas durante a condução. Caso contrário, a gaveta e objetos que caem podem alcançar a área para os pés do condutor e interferir com os pedais.

### ⓘ NOTA

A gaveta suporta uma carga máxima de 1,5 kg. <

## Ganchos para roupas e sacolas

📖 Observe ⚠ e ① no início desse capítulo na página 223.

Ganchos para roupas encontram-se nas colunas das portas centrais e nas alças rebatíveis traseiras do teto.

Ganchos para sacolas encontram-se no compartimento de bagagem → Página 249. ▶

## ⚠️ ATENÇÃO

Roupas penduradas podem reduzir a visibilidade do condutor e, assim, causar acidentes e ferimentos graves.

- Pendurar as roupas no gancho para roupas sempre de forma a não reduzir a visibilidade do condutor.
- Pendurar somente trajes leves no gancho para roupas do veículo. Nunca deixar objetos pesados, rígidos ou com cantos vivos nos bolsos.

## 📌 NOTA

Os ganchos para sacola podem receber uma carga máxima de 2,5 kg.

## ⚠️ ATENÇÃO

Garrafas de bebida fechadas no interior do veículo podem explodir por ação do calor e estourar por ação do frio.

- Nunca deixar garrafas de bebida fechadas no interior de um veículo intensamente aquecido ou intensamente refrigerado.

## 📌 NOTA

Não manter bebidas abertas no porta-copos durante a condução. Bebidas derramadas, por exemplo, durante frenagens, podem causar danos ao veículo e ao sistema elétrico.

🔧 Os elementos dos porta-copos podem ser removidos para limpeza.

## Porta-copos

### 📖 Introdução ao tema

#### Porta-garrafas

Os porta-garrafas encontram-se nos porta-objetos das portas do condutor e do passageiro dianteiro.

As mesas rebatíveis nos bancos dianteiros possuem porta-copos adicionais → Página 226.

## ⚠️ ATENÇÃO

O uso inadequado dos porta-copos pode causar ferimentos.

- Nunca colocar bebidas quentes num porta-copos. Durante a condução, numa manobra de frenagem súbita ou num acidente, bebidas quentes num porta-copos podem ser derramadas e causar queimaduras.
- Certificar-se de que garrafas de bebida ou outros objetos não alcancem a área para os pés do condutor durante a condução, atrapalhando o acionamento dos pedais.
- Nunca colocar copos pesados, mantimentos ou outros objetos pesados nos porta-copos. Esses objetos pesados podem voar pelo interior do veículo num acidente e causar ferimentos graves.

## Porta-copos no console central dianteiro

📖 Observe ⚠️ e 📌 no início desse capítulo na página 228.

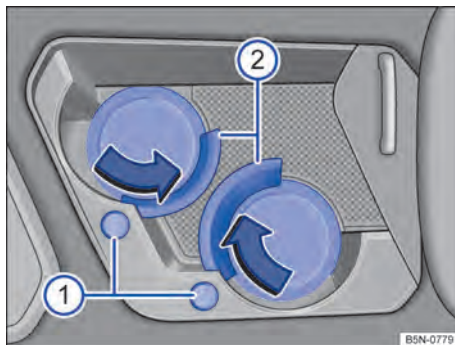

Fig. 166 No console central dianteiro: porta-copos (variante 1).



**Fig. 167** No console central dianteiro: porta-copos (variante 2).

Dependendo da versão, na parte inferior do console central podem se encontrar dois porta-copos → Fig. 166 ou → Fig. 167.

#### **Abrir ou fechar o porta-copos (variante 1)**

*Abrir:* empurrar a cobertura para trás.

*Fechar:* empurrar a cobertura para a frente.

#### **Adequar o porta-copos (variante 1)**

Para *adaptar* o porta-copos ao tamanho do recipiente da bebida correspondente, pressionar o botão ①. Os estribos de fixação ② se abrem.

Quando o porta-copos não for mais utilizado, pressionar os estribos de fixação correspondentes ② no sentido contrário ao da seta até que ele encaixe.

## Porta-copos no descansa-braço central traseiro

Observe ▲ e ⚠ no início desse capítulo na página 228.



**Fig. 168** No descansa-braço central traseiro: porta-copos.

*Utilizar:* rebater o descansa-braço central para baixo.

Quando o porta-copos não for mais utilizado, rebater o descansa-braço central novamente para cima.

## Cinzeiro e acendedor de cigarro

### Introdução ao tema

#### **⚠ ATENÇÃO**

A utilização inadequada do cinzeiro e do acendedor de cigarro pode causar incêndios, queimaduras e outros ferimentos graves.

- Nunca colocar no cinzeiro papel ou outros objetos que possam causar um incêndio.

## Cinzeiro móvel no porta-copos

📖 **Observe** ⚠️ no início desse capítulo na página 229.

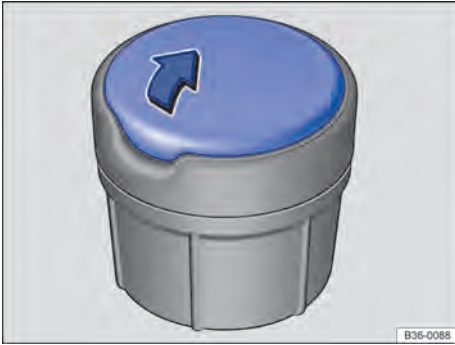

Fig. 169 Cinzeiro móvel.

Para utilizar o cinzeiro móvel num dos porta-copos no descansa-braço central dianteiro ou no descansa-braço central traseiro → Página 228.

### Abrir e fechar o cinzeiro móvel

*Abrir:* levantar a tampa do cinzeiro → Fig. 169.

*Fechar:* pressionar a tampa do cinzeiro para baixo.

### Esvaziar o cinzeiro móvel

- Retirar para cima o cinzeiro do porta-copos.
- Abrir o cinzeiro e esvaziar a cinza resfriada com um recipiente de recolha adequado.
- Após esvaziar o cinzeiro, introduzir o encaixe por cima no porta-copos.

## Acendedor de cigarro

📖 **Observe** ⚠️ no início desse capítulo na página 229.



Fig. 170 Na parte inferior do console central: acendedor de cigarro.

- Com a ignição ligada, pressionar o botão do acendedor de cigarro para dentro.
- Esperar até que o botão do acendedor de cigarro salte para fora.
- Retirar o acendedor de cigarro e acender o cigarro na espiral incandescente → ⚠️.
- Encaixar o acendedor de cigarro de volta no suporte.

### ⚠️ ATENÇÃO

A utilização incorreta do acendedor de cigarro pode causar incêndios, queimaduras e outros ferimentos graves.

- Utilizar o acendedor de cigarro adequadamente somente para acender cigarros.
- Nunca deixar crianças sem supervisão dentro do veículo. O acendedor de cigarro pode ser utilizado com a ignição ligada.



A tomada do acendedor de cigarro também pode ser utilizada como tomada 12 V → Página 230.



## Tomadas

### 📖 Introdução ao tema

Aparelhos elétricos podem ser ligados nas tomadas do veículo.

Os aparelhos elétricos devem estar em perfeitas condições. Não utilizar aparelhos defeituosos.

A tomada 12 V funciona somente com a ignição ligada.

### ⚠️ ATENÇÃO

A utilização inadequada de tomadas e de aparelhos elétricos pode causar incêndios e ferimentos graves.

- Nunca deixar crianças sem supervisão dentro do veículo. Com a ignição ligada, tomadas e aparelhos conectados a elas podem ser utilizados.
- Se os aparelhos elétricos esquentarem demais, desligar os aparelhos elétricos imediatamente e tirar o conector da tomada.



## NOTA

- Para evitar danos ao sistema elétrico, nunca conectar na tomada 12 V aparelhos elétricos que forneçam corrente para carregar a bateria do veículo 12 V, por exemplo, painéis solares ou carregadores de bateria.
- Utilizar somente aparelhos elétricos que tenham sido verificados conforme as diretrizes vigentes com relação à compatibilidade eletromagnética.
- Antes de ligar e desligar a ignição, bem como antes de ligar o motor, os aparelhos elétricos devem ser desligados para evitar danos por variações de corrente. Se o sistema Start-Stop desligar automaticamente o motor e o ligar novamente, os aparelhos elétricos não precisam ser desligados.
- Nunca conectar aparelhos elétricos a uma tomada 12 V que consumam mais do que a potência indicada. Ao exceder a potência máxima, o sistema elétrico do veículo pode ser danificado.
- Observar os manuais de instruções dos aparelhos elétricos!

**i** Com o motor desligado, a ignição ligada e um aparelhos elétricos ligados, a bateria do veículo 12 V se descarrega.

**i** Aparelhos não blindados podem causar avarias no sistema Infotainment e nos componentes eletrônicos do veículo.

## Tomadas no veículo

Observe **⚠** e **ⓘ** no início desse capítulo na página 230.

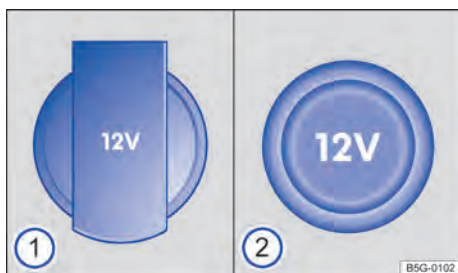

Fig. 171 No porta objetos dianteiro, no descanso-brço traseiro ou no compartimento de bagagem: tomada 12 V com tampa rebatível ① ou tomada 12 V com tampa de puxar ②.

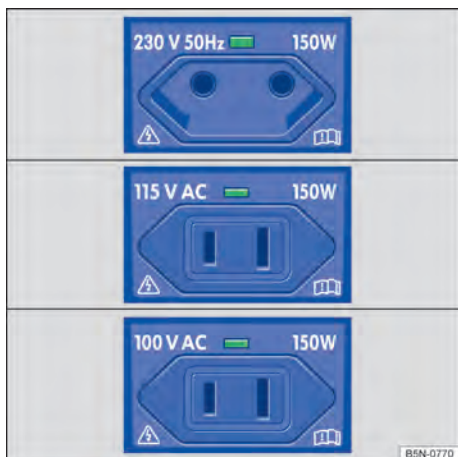

Fig. 172 No lado esquerdo do compartimento de bagagem: tomada 230 V, tomada 115 V ou tomada 100 V.

### Potência máxima

Tomada	Potência máxima
12 V	120 W
230, 115 ou 100 V	150 W (300 W de potência de pico)

Quando dois ou mais equipamentos estiverem conectados ao mesmo tempo, a potência máxima de todos os aparelhos elétricos nunca deve exceder 190 W → ⓘ.

A potência máxima de cada tomada não deve ser excedida. A potência máxima dos aparelhos pode ser encontrada em suas etiquetas de identificação.

### Tomada 230 V, tomada 115 V, tomada 100 V

A tomada se ativa automaticamente assim que for inserido um conector com o motor em funcionamento. Se houver energia suficiente, se for o caso, a tomada também pode continuar a ser utilizada com o motor desligado → ⚠.

*Conectar um equipamento elétrico:* rebater para fora a cobertura e encaixar o conector até a base da tomada para destravar a proteção para crianças integrada. Somente quando a trava de segurança para crianças estiver destravada, a corrente fluirá pela tomada.

Indicador de LED na tomada	
Luz verde permanente:	A trava de segurança para crianças está destravada. A tomada está pronta para o uso.
Indicadores de direção verde:	A ignição está desligada, mas ainda existe energia suficiente para alimentar a tomada com corrente por até 10 minutos. Se o conector for retirado dentro deste período, a tomada desligará e não poderá continuar a ser usada enquanto a ignição não for religada.
Luz vermelha piscando:	Há uma avaria, por exemplo, desligamento por sobretensão ou por excesso de temperatura.

### Desligamento por temperatura

Se uma temperatura específica for ultrapassada, o conversor da tomada 230 V, 115 V ou 100 V é desligado automaticamente. O desligamento impede um superaquecimento em caso de potência excessiva dos equipamentos conectados, bem como em caso de altas temperaturas ambiente. A tomada 230 V, 115 V ou 100 V somente pode ser reutilizada depois de uma fase de resfriamento.

Para poder reutilizar a tomada 230 V, 115 V ou 100 V depois de uma fase de resfriamento, o conector de um aparelho conectado precisa ser removido e depois reconectado. Com isso, evita-se que os aparelhos elétricos sejam religados involuntariamente.

- Não derramar líquidos sobre a tomada.
- Não conectar nenhum adaptador ou cabo de prolongamento na tomada 230 V, 115 V ou 100 V. Caso contrário, a trava de segurança para crianças integrada vai se desligar e a tomada se energizar.
- Não inserir objetos condutores, como, por exemplo, agulhas de tricô, nos contatos da tomada 230 V, 115 V ou 100 V.

### ! NOTA

- **Tomada 230, 115 ou 100 V:**
  - Nunca pendurar aparelhos ou conectores muito pesados diretamente na tomada, como por exemplo, uma fonte de alimentação.
  - Não conectar lâmpadas que contenham tubo de neon.
  - Conectar na tomada somente aparelhos cuja tensão coincida com a tensão da tomada.
  - Em caso de aparelhos elétricos com alta corrente de partida, um disjuntor instalado impede a ligação. Neste caso, separar a fonte de alimentação do consumidor e restabelecer a conexão após aproximadamente dez segundos.

 Para alguns equipamentos, devido à baixa potência (Watt), podem ocorrer restrições de funcionamento na tomada 230 V, 115 V ou 100 V.

### ! PERIGO

Alta tensão no sistema elétrico!

# Transmissão de dados

## Segurança cibernética

Unidades de controle com cartão eSIM instalado, interfaces, conexões de mídia e diagnóstico são componentes de conectividade, através dos quais informações e dados entre o veículo e aparelhos externos ou da internet podem ser intercambiados → . Os componentes de conectividade incluem especialmente:

- Entrada de conexão de diagnóstico
- Unidades de controle com cartão eSIM instalado
- Unidade de controle Volkswagen Car-Net
- Interface de telefone
- Media-Control
- App-Connect
- Hotspot WLAN
- Conexão Bluetooth®
- Entrada USB
- Entrada para cartão SD
- Entrada para cartão SIM

Componentes de conectividade são pontos-chave na segurança cibernética. Junto de outras unidades de controle, os componentes de conectividade são equipados com mecanismos de segurança, que minimizam o risco de um acesso não autorizado aos sistemas do veículo.

Software e mecanismos existentes no veículo são aperfeiçoados constantemente. Como ocorre em computadores ou sistemas operacionais de aparelhos de comunicação móvel, também podem ser atualizados em intervalos irregulares o software contido no veículo e os mecanismos de segurança.

Atualizações de software melhoram fundamentalmente a segurança, estabilidade e velocidades de execução dos sistemas de veículos que já foram produzidos.

É possível contribuir ativamente para isto ao reduzir o risco de um acesso ilegal às funções e aos sistemas do veículo.

- Utilizar no veículo apenas unidades de armazenamento de dados e aparelhos de comunicação móvel que não contêm dados manipulados ou malware.
- Fazer a manutenção, reparo e conserto do veículo apenas numa empresa especializada. A Volkswagen recomenda procurar as Concessionárias Volkswagen.

### ATENÇÃO

Computadores, unidades de armazenamento de dados e aparelhos de comunicação móvel, que são conectados com a internet ou utilizados em redes públicas ou privadas, podem ser infectados por dados manipulados ou ocupados com malware.

- Além das precauções conhecidas em geral no uso da internet, computadores, unidades de armazenamento de dados e aparelhos de comunicação móvel devem ser protegidos com um programa apropriado de proteção contra vírus e atualizados regularmente com as respectivas assinaturas.

### ATENÇÃO

Apesar disso, o risco de um acesso ilegal por malware ou um ataque na internet nas funções do veículo e unidades de controle não pode ser excluído nos mecanismos de segurança instalados no veículo. O vírus infiltrado no veículo pode influenciar a unidade de controle e as funções do veículo, desativar ou assumir o controle e causar graves acidentes e ferimentos fatais.

- O malware também pode acessar dados e informações, que são armazenados em unidades de controle, no Infotainment, nas unidades de armazenamento de dados conectadas e nos aparelhos de comunicação móvel acoplados.
- Se o veículo funcionar de modo diferente do habitual, reagir ou se comportar de modo incomum, reduzir e controlar imediatamente a velocidade (se possível), bem como procurar logo a empresa especializada mais próxima ou solicitar auxílio técnico, por exemplo, reboque.

## Conexões por cabo e conexões sem fio

### Introdução ao tema

Alguns aparelhos externos podem ser conectados ao Infotainment através de conexões por cabo ou conexões sem fio (se existentes) no veículo.

O tipo e o número de conexões a cabo e conexões sem fio são específicos do país e do veículo. Dentro de uma série do modelo e, diferenciando-se disso, num modelo especial, as conexões podem ser diferentes.

Em conexões por cabo, utilizar somente cabos de conexão originais apropriados ou, se disponíveis, os cabos de conexão fornecidos de fábrica para o respectivo veículo.



Se o conector do cabo de conexão não puder ser inserido, verificar a posição de introdução e as conexões.

### NOTA

Utilizar somente cabo de conexão apropriado e não danificado para conexões por cabo.

- Introduzir os conectores do cabo de conexão com leve pressão e na posição correta da conexão para isso prevista. Força muito intensa pode danificar tanto a conexão do dispositivo como também conector do cabo de conexão.
- O cabo de conexão não deve ser prensado ou muito dobrado.
- A utilização de cabos de conexão inadequados ou danificados pode ocasionar problemas de funcionamento e danos no aparelho.

 Se um dispositivo conectado não for reconhecido, remover todas as conexões e reconectar os dispositivos novamente. Se for o caso, verificar a função do cabo de conexão utilizado.

 Se houver problemas de funcionamento com os aparelhos conectados, reinicializar o respectivo aparelho. Em alguns casos, isso solucionará o erro. 

### Entrada AUX-IN

 **Observe**  no início desse capítulo na página 234.

A entrada AUX-IN é uma conexão por cabo que pode ser utilizada somente com um cabo de conexão apropriado com conector macho 3,5 mm.

As entradas AUX-IN estão disponíveis somente em alguns veículos e não em todos os mercados.

#### Características de identificação de uma entrada AUX-IN







Possíveis locais de instalação da entrada AUX-IN:

- na parte frontal do Infotainment.
- no porta-objetos do descanso-braço central dianteiro.
- na parte inferior do console central.

A fonte de áudio externa conectada é reproduzida pelos alto-falantes do veículo e **não** pode ser controlada pelo Infotainment.

Uma fonte de áudio externa conectada é indicada por **AUX** no Infotainment.

#### Conectar fonte de áudio externa

- Diminuir o volume no Infotainment.
- Conectar a fonte de áudio externa na entrada AUX-IN.
- Iniciar a reprodução na fonte de áudio externa.
- Tocar na superfície de função **MENU**  **Mídias**  para acessar o menu principal **Mídia**.
- **OU:** pressionar o botão do Infotainment **MEDIA** para acessar o menu principal **Mídia**.
- Tocar na superfície de função  e selecionar **AUX**. 

O volume de reprodução da fonte de áudio externa deve ser ajustado ao volume das demais fontes de áudio.

Após a troca da fonte de áudio no Infotainment, a fonte de áudio externa continua a tocar no plano de fundo.

A superfície de função para seleção da fonte de áudio (🔊) no menu principal **Mídia** pode variar se já estiver ligada e selecionada outra fonte de áudio (por exemplo, via Bluetooth® (📶) ou USB (🔌)) com o Infotainment.

### Preparar dispositivo externo para remoção

A unidade de armazenamento de dados conectada deve ser preparada para a remoção antes de ser desconectada.

- Parar a reprodução.
- No menu principal **Media**, selecionar as configurações do sistema (Setup ⚙️).

## Entrada USB 🔌

📖 **Observe** ⓘ no início desse capítulo na página 234.

Existem dois tipos de entradas USB:

- Entrada USB 🔌 com transmissão de dados
- Entrada USB somente para carregar baterias de aparelhos externos.

Cada entrada USB é uma conexão por cabo que só pode ser utilizada com um cabo de conexão apropriado.

O tipo, o número e os locais de instalação das conexões USB dependem do veículo.

Possíveis locais de instalação das entradas USB:

- Na parte frontal do Infotainment.
- No porta-objetos do descanso-braço central dianteiro.
- Na parte inferior do console central.

Arquivos de áudio numa unidade de armazenamento de dados externa conectada à entrada USB 🔌, podem ser reproduzidos e controlados pelo Infotainment.

São exibidos somente os arquivos de áudio suportados. Outros arquivos são ignorados.

- Tocar na superfície de função (Remover com segurança) e depois em (AUX).
- Desconectar do Infotainment o cabo de conexão da unidade de armazenamento de dados.

ⓘ Se a reprodução na fonte de áudio externa for encerrada ou o conector for retirado da entrada AUX-IN, o Infotainment permanece no menu **AUX**. Na seleção de outra fonte de áudio, a fonte de áudio externa continua tocando em segundo plano.

ⓘ Se a fonte de áudio externa for usada usando a tomada 12 V do veículo, é possível que ocorram ruídos de interferência. ◀

São suportadas memórias de armazenamento em massa e fontes de áudio no modo memória armazenamento em massa. Consulte a descrição de sua fonte de áudio para verificar como ativar este modo.



### Entrada USB com função de carregamento

No veículo, podem estar instaladas entradas USB, em que é possível somente o carregamento de baterias de aparelhos externos. Estas conexões USB **não estão** identificadas com 🔌 e não têm condições de transmitir **nenhum dado**.

### Conectar a unidade de armazenamento de dados externa à entrada USB 🔌

- Diminuir o volume no Infotainment.
- Conectar a unidade de armazenamento de dados externa à entrada USB 🔌.
- Iniciar a reprodução na fonte de áudio externa.
- Tocar na superfície de função (MENU) ▶ (Mídias ⓘ) para acessar o menu principal **Mídias**.
- **OU:** pressionar o botão do Infotainment (MEDIA) para acessar o menu principal **Mídia**.
- Tocar na superfície de função (🔊) e selecionar (🔌 USB).

A superfície de função para seleção da fonte de áudio (🔊) no menu principal **Mídia** pode variar se já estiver ligada e selecionada outra fonte de áudio (por exemplo, via Bluetooth® (📶) ou AUX-IN (🔊)) com o Infotainment. ▶

Se a fonte de áudio conectada for um iPod, será indicado  na linha inferior do display. Dependendo do Infotainment instalado, podem ser exibidas as vistas das listas específicas do iPod (Listas de reprodução, artistas, álbuns etc.) em  ou **LISTA**.

### Orientações e limitações

O número de entradas USB e a compatibilidade com dispositivos Apple, bem como com outros Media Players, dependem da versão.

Por meio da entrada USB, é disponibilizada uma tensão usual para USB de 5 V.



Em razão do grande número de unidades de armazenamento de dados diferentes e das diversas gerações de iPod, iPad e iPhone, não é possível garantir que todas as funções descritas possam ser executadas sem falhas.

Dependendo do Infotainment utilizado, os discos rígidos externos com uma capacidade superior a 32 GB precisam, eventualmente, ser reformatados para o sistema de arquivos FAT32. Programas e orientações para isso você encontra, por exemplo, na internet.

Observar outras limitações e indicações aos pré-requisitos para fontes de mídia.

### Desconectar conexão



A unidade de armazenamento de dados conectada **deve** ser preparada para a remoção antes de ser desconectada.

- No menu principal **Mídia**, tocar na superfície de função **Setup** , para abrir o menu **Configurações de mídia**.
- Superfície de função **Remover com segurança** . Tocar em **USB** para desconectar a fonte de áudio do Infotainment. A superfície de função é desativada depois que a unidade de armazenamento de dados for removida do sistema com sucesso.
- Desconectar do Infotainment a unidade de armazenamento de dados.



Os dispositivos Apple e aqueles com o protocolo “Media Transfer Protocol (MTP)” podem ser desconectados do Infotainment sem fazer logoff do sistema.

### Unidade de armazenamento de dados ilegível

Se uma unidade de armazenamento de dados for conectada, mas os dados não puderem ser lidos, será exibida uma observação correspondente no display do Infotainment.

 Não utilizar cabos de extensão USB ou USB-Hubs (distribuidores USB) 

## Interface Bluetooth®

 **Observe**  no início desse capítulo na página 234.

A interface Bluetooth® é uma conexão sem fio.

A operação de áudio Bluetooth® pode ser sinalizada por  na tela do display.





No funcionamento de áudio Bluetooth®, podem ser reproduzidos arquivos de áudio pelos alto-falantes do veículo (reprodução de áudio por Bluetooth®), que são tocados por uma fonte de áudio Bluetooth® conectada via Bluetooth® (por exemplo, telefone móvel).

A operação de áudio Bluetooth® somente é possível em veículos que estão equipados com uma interface de telefone instalada de fábrica que suporta essa função.

### Pré-requisitos

- A fonte de áudio Bluetooth® deve suportar o perfil Bluetooth® A2DP.
- No menu **Configurações Bluetooth**, a função **áudio Bluetooth (A2DP/AVRCP)** deve estar ativada.

### Iniciar a transmissão de áudio Bluetooth®

- Diminuir o volume no Infotainment.
- Ligar visibilidade do Bluetooth® na fonte de áudio externa do Bluetooth® (por exemplo, telefone móvel).
- Tocar na superfície de função **MENU**  **Mídias**  para acessar o menu principal **Mídia**.
- **OU:** pressionar o botão do Infotainment **MEDIA** para acessar o menu principal **Mídia**.
- Tocar na superfície de função  e selecionar **Áudio BT**.
- Tocar na superfície de função **Procurar novo dispositivo** para parear uma fonte de áudio externa Bluetooth® pela primeira vez.
- **OU:** selecionar na lista uma fonte de áudio externa Bluetooth®.
- **OU:** estabelecer conexão pelo menu **Configurações de Bluetooth**. 

- Observar as orientações para outros procedimentos no display do Infotainment e no display da fonte de áudio Bluetooth®.
- Se for o caso, iniciar manualmente a reprodução na fonte de áudio Bluetooth®.

Quando a reprodução na fonte de áudio Bluetooth® termina, o Infotainment permanece na operação de áudio Bluetooth®.

A superfície de função para seleção da fonte de áudio (🎵) no menu principal **Mídia** pode variar caso já haja uma conexão de outra fonte de áudio conectada ao Infotainment (por exemplo por USB 📶 ou AUX-IN 🎧) e selecionada.

### Controlar a reprodução

A dimensão do controle da fonte de áudio Bluetooth® pelo Infotainment depende da fonte de áudio Bluetooth® conectada.

Em leitores de mídia que suportam o perfil Bluetooth® AVRCP, a reprodução pode ser automaticamente iniciada ou parada na fonte de áudio Bluetooth®, se for trocada para a operação de áudio Bluetooth® ou para outra fonte de áudio. Além disso, dependendo da fonte de áudio Bluetooth®, pode ser possível uma indicação da faixa e uma troca de faixa através do Infotainment.

 Em razão da grande diversidade de fontes de áudio Bluetooth®, não pode ser garantido que todas as funções descritas sejam executáveis sem falhas. Uma lista dos dispositivos móveis compatíveis pode ser encontrada no site da Volkswagen na internet.

 Numa fonte de áudio Bluetooth® conectada, são basicamente desligados os alertas sonoros e de serviço, por exemplo, os sons de botões no telefone móvel para evitar ruídos de interferência e falhas funcionais.

 Dependendo do aparelho, a conexão de áudio Bluetooth® será desconectada automaticamente se for conectado **ao mesmo tempo** um Media Player externo ao Infotainment via Bluetooth® e a entrada USB 📶.

## Conectar fonte de áudio externa por WLAN

 **Observe** ⓘ no início desse capítulo na página 234.

A conexão WLAN é uma conexão sem fio.

Na operação de áudio WLAN, as fontes conectadas via WLAN (por exemplo, dispositivos móveis) podem ser usadas para transmissão de áudio.

A disponibilidade da operação de áudio WLAN depende do país e do Infotainment utilizado.

### Pré-requisitos

- A fonte de áudio conectada deve dispor de um programa aplicativo (App) próprio ou suportar uma liberação de mídia conforme o padrão UPnP (Universal Plug and Play).
- A conexão WLAN à fonte de áudio foi estabelecida.

### Iniciar transmissão de áudio WLAN

- Diminuir o volume no Infotainment.
- Tocar na superfície de função **[MENU]** ▶ **[Mídias]** ⓘ para acessar o menu principal **Mídia**.
- Iniciar a aplicação de servidor UPnP ou App adequado para a reprodução de áudio na fonte áudio WLAN.
- Tocar na superfície de função **[🎵]** e selecionar **[WLAN]**.
- Observar as orientações para outros procedimentos no display do Infotainment e no display da fonte de áudio WLAN.

A superfície de função para seleção da fonte de áudio (🎵) no menu principal **Mídia** pode variar caso já haja uma conexão de outra fonte de áudio conectada ao Infotainment (por exemplo por USB 📶 ou AUX-IN 🎧) e selecionada.

### Controlar a reprodução

◀ A dimensão do controle da fonte de áudio WLAN pelo Infotainment depende da fonte de áudio WLAN conectada.

 A disponibilidade da função WLAN varia e depende do país. ▶

## Introdução ao tema

Com o aplicativo “Volkswagen Media Control”, podem ser comandadas por controle remoto algumas funções parciais na operação do rádio, de mídia e de navegação. Informações podem ser trocadas entre o dispositivo móvel e o Infotainment. O comando das funções individuais será executado por meio do aparelho de comunicação móvel.

A disponibilidade e a abrangência funcional do aplicativo “Volkswagen Media Control” dependem do país e do aparelho de comunicação móvel utilizado.

### Premissas para a capacidade funcional:

- Um dispositivo móvel está disponível.
- O aplicativo “Volkswagen Media Control” se encontra disponível no aparelho de comunicação móvel correspondente.
- Uma conexão WLAN entre o Infotainment e o aparelho de comunicação móvel está estabelecida.
- A transmissão de dados de dispositivos móveis está ativada → Página 239.

### Configuração recomendada:

- Aparelho de comunicação móvel como Hotspot WLAN com o Infotainment como cliente na respectiva WLAN.
- Infotainment como Hotspot WLAN com aparelho de comunicação móvel Media Control como cliente na WLAN respectiva.

 A disponibilidade das tecnologias é específica ao país e pode variar.

 Informações sobre as premissas técnicas, telefones móveis compatíveis, aplicativos certificados e disponibilidade se encontram disponíveis no site da Volkswagen na internet ou numa Concessionária Volkswagen.

 As funções do telefone não fazem parte da abrangência das funções deste aplicativo. 

## Transmissão de dados e funções de controle

Com o auxílio do Volkswagen Media Control, o Infotainment instalado de fábrica pode ser comandado a partir de outros assentos da seguinte maneira:

- Controle remoto do rádio e do Media Player.
- Controle remoto da reprodução de mídias.

Além disso, a partir do Infotainment, é possível controlar a reprodução de arquivos de áudio e de vídeo em até dois tablets por meio do menu principal **Media Control**.

Dependendo do país e do aparelho, as seguintes informações podem ser trocadas entre o dispositivo de comunicação móvel e o Infotainment:

- Destinos de navegação.
- Informações sobre o trânsito.
- Conteúdos das redes de mídia social.
- Transferência de áudios.
- Transferência de vídeos.
- Indicação de dados do veículo. 

## Menu principal do Media Control

A disponibilidade do menu principal **Media Control**, a abrangência das funções e a representação de símbolos dependem do país e do Infotainment utilizado.

Símbolos do menu principal do **Media Control**:

 abre o navegador de mídia.



 abre o menu **Configurações do Volkswagen Media Control** → Página 239.

 abre a vista de reprodução.

 Iniciar a reprodução ou pausar. Quando dois tablets estiverem conectados, a reprodução sempre é iniciada ou pausada em ambos os tablets.

 Transmite o som da reprodução aos alto-falantes do veículo.

 reproduzir a faixa anterior na lista de reprodução.

 reproduzir a próxima faixa na lista de reprodução. 



- reduzir o volume de reprodução.
- aumentar o volume de reprodução.

A reprodução de até dois tablets conectados pode ser controlada pelo Infotainment por meio do menu principal **Media Control**.

Quando dois tablets estiverem conectados, a reprodução sempre é iniciada em ambos os tablets. Neste caso, o arquivo de mídia deve estar em apenas um dos dois tablets.

A música tocada também pode ser reproduzida pelos alto-falantes do veículo.

### Abrir o menu principal Media Control

A navegação para o menu principal **Media Control** depende do Infotainment utilizado.

- Tocar na superfície de função **MENU** ► **Mídias** ► **Media Control** para acessar o menu principal **Media Control**.
- OU: **MENU** ► **Media Control**, para acessar o menu principal **Media Control**.

Os tablets conectados via WLAN são exibidos na vista de início no menu principal.

### Iniciar reprodução de tablets conectados

- Tocar na superfície de função **📁** para abrir o browser de mídias.
- Selecionar o tablet conectado na lista no qual o arquivo de mídia a ser reproduzido se encontra.
- Selecionar na listagem a categoria conforme a qual os arquivos de mídia armazenados deverão ser organizados.
- Selecionar arquivo de mídia a ser reproduzido.

O arquivo de mídia selecionado é reproduzido em todos os tablets conectados.

 A disponibilidade da tecnologia depende do país e pode variar.

## Realizar configurações

A disponibilidade e o escopo das configurações do **Media Control** dependem do país e do Infotainment utilizado.

### Abrir o menu Configurações do Volkswagen Media Control

A navegação para o menu principal **Media Control** depende do Infotainment utilizado.

- Tocar na superfície de função **MENU** ► **Mídias** ► **Media Control** para acessar o menu principal **Media Control**.
- OU: **MENU** ► **Media Control**, para acessar o menu principal **Media Control**.
- Tocar na superfície de função **Setup**.

### Superfícies de função no menu Configurações do Volkswagen Media Control

**WLAN**: Abre o menu **Configurações de WLAN e de hotspot móvel** para estabelecer uma conexão WLAN com um dispositivo móvel.

**Transmissão de dados de dispositivos móveis**: a transmissão de dados para dispositivos móveis está ativada.

**Operação via aplicativos**: Abre um menu de contexto com as possibilidades de seleção **Desativar** (o comando do Infotainment pelo tablet está desativado), **Confirmar** (o comando do Infotainment pelo tablet solicita uma confirmação no Infotainment) e **Permitir** (o comando do Infotainment pelo tablet está ativado).

## App-Connect

### Introdução ao tema

Para evitar a distração do condutor durante a condução, são utilizáveis exclusivamente aplicativos certificados → .

Dependendo do dispositivo móvel utilizado, a conexão ocorre pela interface respectiva.

Com o App-Connect, é possível que as funções e o conteúdo exibidos no dispositivo móvel sejam exibidos e comandados no display do Infotainment.

A disponibilidade das tecnologias pertencentes ao App-Connect depende do país e pode variar.

Para mais informações, visite a página da internet [www.volkswagen.com/apps](http://www.volkswagen.com/apps).

## ⚠️ ATENÇÃO

A utilização de aplicativos durante a condução pode distrair dos acontecimentos do trânsito. A distração do condutor pode causar acidentes e ferimentos.

- Conduzir sempre de forma atenta e responsável.

## ⚠️ ATENÇÃO

Aplicativos que são realizados inadequada ou imprópriamente, podem causar danos ao veículo, acidentes e ferimentos graves.

- Proteger o dispositivo móvel com os seus aplicativos contra uso indevido.
- Nunca alterar os aplicativos.
- Observar o manual de instruções do dispositivo móvel.

## 📌 NOTA

A Volkswagen não se responsabiliza por danos causados ao veículo em razão de aplicativos de baixa qualidade ou com defeito, programação insuficiente dos aplicativos, intensidade de rede insuficiente, perda de dados na transmissão ou pelo mau-uso de telefones móveis.

## Aplicativos (apps)

📖 **Observe** ⚠️ e 📌 no início desse capítulo na página 240.

Com o Volkswagen App-Connect os conteúdos dos apps Volkswagen e apps de terceiros exibidos em dispositivos móveis podem ser mostrados no display do Infotainment.

Podem ocorrer problemas de compatibilidade com aplicativos de terceiros.

Aplicativos, sua utilização e a conexão de comunicação móvel necessária podem estar sujeitos à cobrança.

Os apps pode ser oferecidos em várias configurações e ser equipados de maneira diferente conforme o veículo ou país. O conteúdo, a configuração e os fornecedores dos apps podem variar. Além disso, alguns apps dependem da disponibilidade de serviços de terceiros.

Não é possível assegurar que os apps oferecidos possam ser executados em todos os dispositivos móveis e em seus sistemas operacionais.

Os apps oferecidos pela Volkswagen podem ser alterados, cancelados, desativados, reativados e estendidos mesmo sem aviso prévio.

## Configurações do App Connect ⚙️

📖 **Observe** ⚠️ e 📌 no início desse capítulo na página 240.



Fig. 173 Menu principal: App Connect.

Legenda para Fig. 173:

- 1 **Info** ⓘ: exibe mais informações.
- 2 **Setup** ⚙️: abre o menu de configuração para o App Connect.

### Abrir o menu principal App-Connect

A navegação para o menu principal App-Connect depende do Infotainment utilizado.

- Tocar na superfície de função **(MENU)** ► **(App-Connect)** para acessar o menu principal App-Connect.
- **OU:** pressionar **(APP)** para acessar o menu principal App-Connect.

### Possibilidades de configuração

Possibilidades de configuração pela superfície de função **(Setup)** → Fig. 173:

- Ativar transmissão de dados para aplicativos VW:** A transmissão de dados para os aplicativos da Volkswagen está ativada..
- Permitir a exibição das indicações do MirrorLink:** As indicações no modo MirrorLink<sup>®</sup> são exibidas. ◀

## Apple CarPlay

📖 Observe ⚠️ e ⓘ no início desse capítulo na página 240.

### Premissas do Apple CarPlay

#### Lista de controle

Para o uso do Apple CarPlay, as seguintes premissas devem ser atendidas:

- ✓ O iPhone **deve** suportar o Apple CarPlay.
- ✓ Apple CarPlay **deve** estar ativado nas configurações do iPhone, sem limitações.
- ✓ O iPhone **deve** estar conectado ao Infotainment por meio de uma conexão USB. Apenas as entradas USB da fila dianteira de bancos são apropriadas para o uso do Apple CarPlay.
- ✓ O cabo USB utilizado **tem de** ser um cabo original da Apple.

### Estabelecer conexão

Quando um iPhone é conectado pela primeira vez, seguir as instruções do display do Infotainment e no display do iPhone.

As premissas para o uso do Apple CarPlay devem ser atendidas.

Iniciar Apple CarPlay:

- Tocar na superfície de função **MENU** ► **App-Connect** para acessar o menu principal **App-Connect**.
- **OU**: pressionar **(APP)** para acessar o menu principal **App-Connect**.
- Tocar na superfície de função **Apple CarPlay** para estabelecer conexão com o iPhone.

### Desconectar

- No modo Apple CarPlay, tocar em **(X)** para acessar o menu principal **App Connect**.
- Tocar em **(X)** para desconectar a conexão ativa.

A representação das superfícies de função no display pode variar.

### Particularidades

Durante uma conexão ativa do Apple CarPlay, são válidas as seguintes particularidades:

- Conexões por Bluetooth® entre o iPhone ou outros telefones móveis e o Infotainment **não** são possíveis.
- Uma conexão por Bluetooth® ativa é encerrada automaticamente.

- As funções do telefone só são possíveis por meio do Apple CarPlay. As funções descritas neste manual para o Infotainment **não** estão disponíveis.
- O iPhone conectado **não** pode ser utilizado como dispositivo de mídia no menu principal **Mídia**.
- A utilização simultânea da navegação interna e da navegação do Apple CarPlay **não** é possível. A navegação iniciada por último interrompe a navegação ativa anteriormente.
- Dependendo do Infotainment utilizado, você pode ver os dados de operação do telefone no display do instrumento combinado.
- No display do instrumento combinado, não ocorre nenhuma indicação de curvas e operação de mídia.
- Por meio de um volante multifunções, você pode aceitar ou rejeitar a entrada de chamadas e finalizar uma chamada telefônica em andamento.

### Comando de voz

A disponibilidade do comando de voz depende do Infotainment usado.

- **(V)** Tocar **brevemente** para iniciar o comando de voz do Infotainment.
- **(V)** Tocar **demoradamente** para iniciar o comando de voz (Siri) do iPhone conectado.

ⓘ Informações sobre as premissas técnicas, iPhones compatíveis, aplicativos certificados e disponibilidade se encontram disponíveis na página da Volkswagen na internet e no Apple CarPlay ou numa Concessionária Volkswagen. ◀

## Android Auto™

📖 Observe ⚠️ e ⓘ no início desse capítulo na página 240.

### Premissas do Android Auto™

#### Lista de controle

Para utilizar o Android Auto™ precisam ser atendidas as seguintes premissas:

- ✓ O smartphone **deve** suportar Android Auto™.
- ✓ Um aplicativo Android Auto™ **deve** estar instalado no smartphone. ▶

## Lista de controle (continuação)

- ✓ O smartphone **deve** estar conectado ao Infotainment por meio de uma conexão USB com transmissão de dados.
- ✓ O cabo USB utilizado **tem de** ser um cabo original do fabricante do smartphone.



## Estabelecer conexão

Quando um smartphone é conectado pela primeira vez, seguir as instruções do display do Infotainment e no display do smartphone.

As premissas para a utilização do Android Auto™ precisam estar atendidas.

- Iniciar o Android Auto™:
- Tocando na superfície de função **MENU** ► **App-Connect**  para acessar o menu principal **App-Connect**.
- **OU:** pressionar **APP** para acessar o menu principal **App-Connect**.
- Tocando em **androidauto** para estabelecer conexão com o smartphone.

## Desligar conexão

- No modo Android Auto™, tocar em **Voltar para Volkswagen**  para acessar o menu principal do **App-Connect**.
- Tocando em  para desconectar a conexão ativa.

## Particularidades



Durante uma conexão Android Auto™ ativa, são válidas as seguintes particularidades:

- Um aparelho Android Auto™ ativo pode estar conectado simultaneamente com o Infotainment por Bluetooth®.
- Conexões por Bluetooth® entre outros smartphones ou outros dispositivos móveis e o Infotainment **não** são possíveis.
- Funções de telefone são possíveis através do Android Auto™. Se o aparelho Android Auto™ estiver conectado simultaneamente por Bluetooth® com o Infotainment, a função do telefone do Infotainment também pode ser utilizada.
- Um dispositivo Android Auto™ ativo **não** pode ser utilizado como dispositivo de mídia no menu principal **Mídia**.
- O uso simultâneo da navegação interna e da navegação do Android Auto™ **não** é possível. A navegação iniciada por último interrompe a navegação ativa anteriormente.

- No display do instrumento combinado você pode ver os dados de operação do telefone.
- No display do instrumento combinado, não ocorre nenhuma indicação de curvas e operação de mídia.
- Por meio de um volante multifunções, você pode aceitar ou rejeitar a entrada de chamadas e finalizar uma chamada telefônica em andamento.

## Comando de voz



A disponibilidade do comando de voz depende do Infotainment usado.

-  Tocar **brevemente** para iniciar o comando de voz do Infotainment.
-  Tocar **demoradamente** para iniciar o comando de voz (Google Voice™) do smartphone conectado.

 A disponibilidade das tecnologias depende do país e pode variar.

 Informações sobre as premissas técnicas, smartphones compatíveis, aplicativos certificados e disponibilidade se encontram disponíveis no website da Volkswagen e no Android Auto™ ou na Concessionária Volkswagen. ◀

## MirrorLink®

 **Observe**  e  no início desse capítulo na página 240.



**Fig. 174** Menu principal do MirrorLink®: superfícies de função na vista geral dos aplicativos compatíveis. ►

## Premissas do MirrorLink®

### Lista de controle

Para o uso do MirrorLink®, as seguintes premissas devem ser atendidas:

- ✓ O dispositivo móvel **deve** ser compatível com o MirrorLink®.
- ✓ O telefone móvel **deve** estar conectado ao Infotainment por meio de uma conexão USB com transmissão de dados.
- ✓ O cabo USB utilizado **tem de** ser um cabo original do fabricante do smartphone.
- ✓ Dependendo do smartphone utilizado, **deve** estar instalado um aplicativo Car Mode adequado para utilizar o MirrorLink® no dispositivo.

### Estabelecer conexão

Quando um smartphone é conectado pela primeira vez, seguir as instruções do display do Infotainment e no display do smartphone.

As premissas para o uso do MirrorLink® devem ser atendidas.

- Iniciar o MirrorLink®:
- Tocar na superfície de função **MENU** ► **App-Connect** para acessar o menu principal **App-Connect**.
- **OU:** pressionar **APP** para acessar o menu principal **App-Connect**.
- Tocar em **MirrorLink** para estabelecer conexão com o smartphone.

### Interromper conexão

Dependendo do Infotainment utilizado, o MirrorLink® pode ser finalizado pelo menu principal **App-Connect** ou pelo menu principal **MirrorLink®**.

- No modo MirrorLink®, tocar em **APP** para acessar o menu principal **App-Connect** → Fig. 174 ①.
- **OU:** tocar em **MirrorLink** para acessar o menu principal MirrorLink®.
- Tocar em **⊗** para desconectar a conexão ativa.

### Particularidades

Durante uma conexão ativa do MirrorLink®, as seguintes particularidades são aplicáveis:

- Um dispositivo MirrorLink® ativo pode estar conectado simultaneamente com o Infotainment por Bluetooth®.
- Se o dispositivo MirrorLink® estiver conectado simultaneamente por Bluetooth® com o Infotainment, a função do telefone do Infotainment também pode ser utilizada.
- Um dispositivo MirrorLink® ativo **não** pode ser utilizado como dispositivo de mídia no menu **Mídia**.
- No display do instrumento combinado, você pode ver os dados de operação do telefone.
- No display do instrumento combinado, não ocorre nenhuma indicação de curvas e operação de mídia.
- Por meio de um volante multifunções, você pode aceitar ou rejeitar a entrada de chamadas e finalizar uma chamada telefônica em andamento.

Superfícies de função e exibição: efeitos e significado → Fig. 174:

- APP** Volta ao menu principal **App-Connect** → Fig. 173. Aqui é possível encerrar a conexão com o MirrorLink®, conectar outro dispositivo móvel ou selecionar outra tecnologia.
- ⊗** Tocar para fechar os aplicativos abertos. Em seguida, para aplicativos ou superfície de função que devem ser fechados, tocar em **Fechar todos** para fechar todos os aplicativos abertos.
- ▶** Tocar para poder reproduzir o display do smartphone no display do Infotainment.
- ⚙️** Abrir as configurações do MirrorLink®.
- ☰** Tocar para exibir as superfícies de função na margem superior do display.
- ☰** Tocar para retornar ao menu principal do MirrorLink®.

**i** Informações sobre as premissas técnicas, smartphones compatíveis, aplicativos certificados e disponibilidade se encontram disponíveis no website da Volkswagen e no MirrorLink® ou na Concessionária Volkswagen. <

# Transportar

## Guardar volumes de bagagem e mercadorias

Mercadorias e volumes de bagagem podem ser transportados no veículo, num reboque → Página 255 e sobre o teto → Página 252. Para tanto, observar as determinações legais.

### Guardar todos os volumes de bagagem no veículo de maneira segura

- Distribuir as cargas no veículo da maneira mais uniforme possível.
- Guardar bagagens e objetos pesados sempre no compartimento de bagagem → .
- Colocar os objetos pesados no compartimento de bagagem o mais para frente possível.
- Observar as cargas admissíveis dos eixos e o peso bruto admissível do veículo → Página 369.
- Fixar os objetos no compartimento de bagagem utilizando cordas de amarração, cintas de fixação ou cintas tensoras adequadas nos olhais de amarração → Página 249.
- Também guardar pequenos objetos de maneira segura.
- Se necessário, rebater o encosto do banco traseiro para trás e encaixar com segurança.
- Se necessário, adequar o alcance do farol → Página 122.
- Adequar a pressão dos pneus conforme a carga. Observar a etiqueta de pressão dos pneus → Página 321.
- Em veículos com sistema de controle dos pneus, se necessário, configurar as novas condições de carga → Página 313.

### ATENÇÃO

Objetos soltos ou fixados incorretamente podem causar ferimentos graves em caso de manobras de direção e de frenagem súbitas ou em caso de acidentes. Isso vale especialmente nos casos em que objetos são atingidos por um airbag acionado, sendo arremessados pelo interior do veículo. Para diminuir o risco de ferimentos, observar o seguinte:

- Guardar todos os objetos no veículo de maneira segura.

- Fixar também objetos pequenos e leves.
- Acomodar objetos no interior do veículo de maneira que eles nunca cheguem à área de expansão dos airbags durante a condução.
- Manter os porta-objetos sempre fechados durante a condução.
- Objetos guardados nunca devem levar os ocupantes a assumir uma posição incorreta do banco.
- Se objetos guardados bloquearem um assento do banco, ele nunca deverá ser ocupado e utilizado por uma pessoa.
- Não guardar objetos rígidos, pesados ou de superfície cortante em porta-objetos abertos no interior do veículo, sobre a superfície atrás do encosto do banco traseiro ou no painel de instrumentos sem que estes estejam corretamente fixados.
- Remover objetos rígidos, pesados ou de superfície cortante de peças de roupa e bolsas no interior do veículo e guardá-los de maneira segura.

### ATENÇÃO

Ao transportar objetos pesados, as características de condução do veículo são alteradas e a distância de frenagem aumenta. Cargas pesadas não guardadas e não fixadas de maneira correta podem ocasionar a perda do controle do veículo pelo condutor, causando ferimentos graves.

- Nunca sobrecarregar o veículo. Tanto o carregamento quanto a distribuição da carga no veículo têm influência sobre o comportamento de direção e sobre o efeito de frenagem.
- Ao transportar objetos pesados, as características de condução do veículo são alteradas devido ao deslocamento do centro de gravidade.
- Distribuir a carga sempre de maneira uniforme e o mais fundo possível no veículo.
- Acomodar objetos pesados de maneira segura o mais para frente possível do eixo traseiro no compartimento de bagagem.
- Objetos soltos no compartimento de bagagem podem deslizar subitamente e alterar o comportamento de direção do veículo.
- Adequar sempre a velocidade e a forma de condução às condições de visibilidade, do clima, da pista e do trânsito. ▶

- Acelerar com muito cuidado e cautela.
- Evitar manobras de direção e de frenagem súbitas.
- Frear antes do usual.

### ❗ NOTA

Objetos abrasivos nos vidros traseiros podem danificar ou destruir os filamentos do desembaçador ou a antena, dependendo do modelo.

 Para que o ar no interior do veículo possa ser renovado, não obstruir as aberturas de ventilação na área da janela traseira.

## Cobertura do compartimento de bagagem

### Comandar a cobertura do compartimento de bagagem

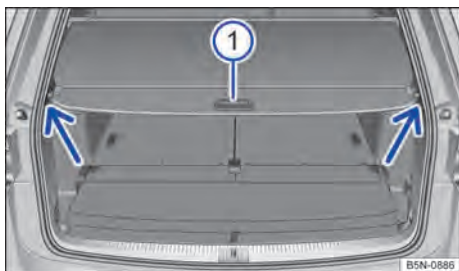

Fig. 175 No compartimento de bagagem: cobertura fechada do compartimento de bagagem.

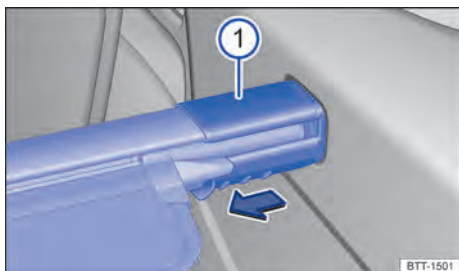

Fig. 176 No compartimento de bagagem: remover a cobertura do compartimento de bagagem.

### Abrir a cobertura do compartimento de bagagem

- Puxar a cobertura do compartimento de bagagem um pouco para trás pelo manipulador → Fig. 175 ① e retirá-la da ancoragem, puxando-a para cima (setas). Conduzir a cobertura do compartimento de bagagem para frente.

### Fechar a cobertura do compartimento de bagagem

- Puxar a cobertura do compartimento de bagagem para trás pelo manipulador ① e encaixar na ancoragem (setas).

### Remover a cobertura do compartimento de bagagem

- Se for o caso, abrir a cobertura do compartimento de bagagem.
- Pressionar o suporte da cobertura do compartimento de bagagem → Fig. 176 ① na direção da seta e mantê-lo pressionado.
- Tirar a cobertura do compartimento de bagagem, puxando-a para cima.
- Soltar o suporte da cobertura do compartimento de bagagem → Fig. 176 ①.

Dependendo da versão, a cobertura do compartimento de bagagem removida pode ser guardada embaixo do assoalho do compartimento de bagagem → Página 246.

### Instalar a cobertura do compartimento de bagagem

- Colocar a cobertura do compartimento de bagagem esquerda, no alojamento previsto do revestimento lateral.
- Pressionar o suporte da cobertura do compartimento de bagagem → Fig. 176 ① na direção da seta e mantê-lo pressionado.
- Colocar a cobertura do compartimento de bagagem no alojamento direito do revestimento lateral.
- Soltar o suporte da cobertura do compartimento de bagagem → Fig. 176 ①.
- Verificar se a cobertura do compartimento de bagagem se encaixou corretamente.

## ⚠️ ATENÇÃO

Objetos soltos ou fixados incorretamente ou animais sobre a cobertura do compartimento de bagagem podem causar ferimentos graves em caso de manobras de direção e de frenagem súbitas ou em acidentes.

- Não guardar objetos duros, pesados ou cortantes soltos ou em bolsas sobre a cobertura do compartimento de bagagem.
- Nunca transportar animais sobre a cobertura do compartimento de bagagem.

## ⚠️ ATENÇÃO

Uma cobertura do compartimento de bagagem instalada diante de um banco traseiro pode causar graves ferimentos no caso de uma manobra de frenagem ou de um acidente.

- Se houver pessoas nos assentos traseiros da terceira fileira de assentos, nunca instalar a cobertura do compartimento de bagagem na frente da terceira fileira de assentos.

## ⚠️ ATENÇÃO

A condução com as capas de cobertura não colocadas nos alojamentos da cobertura do compartimento de bagagem pode ocasionar graves ferimentos durante manobras de condução ou de frenagem bruscas

- Em veículos com sete assentos: se a cobertura do compartimento de bagagem estiver removida, colocar sempre capas de cobertura nos alojamentos.

## Guardar a cobertura do compartimento de bagagem



**Fig. 177** Embaixo do assoalho do compartimento de bagagem: local de guarda para a cobertura do compartimento de bagagem.

Dependendo da versão, a cobertura do compartimento de bagagem removida pode ser guardada embaixo do assoalho do compartimento de bagagem.

- Rebater o assoalho do compartimento de bagagem para cima → Página 247.
- Colocar a cobertura do compartimento de bagagem no suporte previsto para este fim → Fig. 177.
- Desdobrar o assoalho do compartimento de bagagem.

Se a bateria do veículo 12 V se encontrar no compartimento de bagagem, a cobertura do compartimento de bagagem não deve ser guardada embaixo do assoalho do compartimento de bagagem → ⓘ. Se a 3ª fileira de assentos for utilizada, se for o caso, guardar a cobertura do compartimento de bagagem de modo seguro em casa.

## ⚠️ ATENÇÃO

Em manobras de frenagem bruscas ou em acidentes, objetos podem ser arremessados no interior do veículo e causar ferimentos graves ou fatais ou danificações.

- Não deixar a cobertura do compartimento de bagagem largada de modo solto no compartimento de bagagem.

## ⓘ NOTA

Uma cobertura do compartimento de bagagem guardada de modo incorreto pode causar danificações no sistema elétrico ou no interior do veículo.

- Assegure-se sempre de que a cobertura do compartimento de bagagem guardada não encoste na bateria do veículo 12 V no compartimento de bagagem.



## Assoalho do compartimento de bagagem

### Assoalho do compartimento de bagagem variável (veículos com 5 assentos)

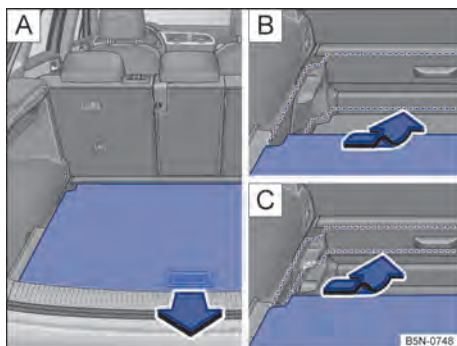

**Fig. 178** No compartimento de bagagem: ajustar a altura do assoalho do compartimento de bagagem.

#### Abrir o assoalho do compartimento de bagagem

- Segurar no rebaixo do assoalho do compartimento de bagagem e remover o assoalho do compartimento de bagagem do veículo.

#### Ajustar a altura do assoalho do compartimento de bagagem

Dependendo da versão, o fundo do compartimento de bagagem é ajustável na altura.

- Se for o caso, soltar a rede para bagagem → Página 250 e, se for o caso, remover as cintas tensoras ou de fixação.
- Levantar o assoalho do compartimento de bagagem e puxar para trás tirando dos guias nos lados do compartimento de bagagem → Fig. 178 [A].
- Colocar o assoalho do compartimento de bagagem nas guias da altura desejada e puxar para frente até o batente → Fig. 178 [B], [C].

#### **NOTA**

Ao abrir ou fechar, não puxar o assoalho do compartimento de bagagem de modo abrupto nem deixá-lo cair. O revestimento ou o assoalho do compartimento de bagagem poderia ser danificado.

- Erguer e reposicionar o assoalho do compartimento de bagagem sempre de modo cuidadoso.

**i** Dependendo da versão, existem algumas prateleiras embaixo do assoalho do compartimento de bagagem para guardar objetos pequenos.

**i** A Volkswagen recomenda prender objetos com ajuda de cintas de fixação ou cintas tensoras nos olhais de amarração.

### Assoalho do compartimento de bagagem (veículos com 7 assentos)

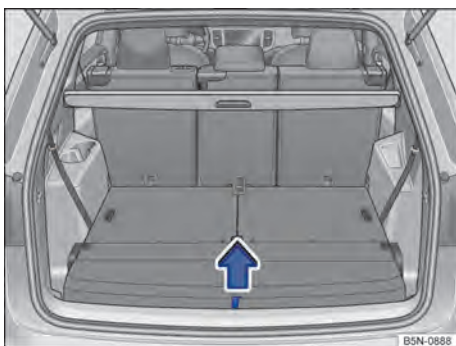

**Fig. 179** No compartimento de bagagem: levantar o assoalho do compartimento de bagagem.

#### Abrir o assoalho do compartimento de bagagem

- Puxar o assoalho do compartimento de bagagem para cima pelo laço → Fig. 179 na direção da seta e remover.

#### Fechar o assoalho do compartimento de bagagem

- Instalar o assoalho do compartimento de bagagem no suporte e conduzir cuidadosamente para baixo → **!**.
- Pressionar o assoalho do compartimento de bagagem para baixo na borda do compartimento de bagagem até o assoalho do compartimento de bagagem encaixar.

Para ter mais espaço de carga, o assoalho do compartimento de bagagem também pode ser montado com a cavidade virada para baixo

## ❗ NOTA

Ao fechar, não deixar o assoalho do compartimento de bagagem descer bruscamente, sempre conduzi-lo para baixo. O revestimento ou o assoalho do compartimento de bagagem poderia ser danificado.

## Rede divisória

### Abrir e fechar a rede divisória



**Fig. 180** Rebater a rede divisória para fora e para dentro.

Antes da instalação no veículo a rede divisória deve ser aberta.

#### Rebater a rede divisória

Remover a rede divisória da bolsa de armazenamento e desenrolar.

Rebater e separar totalmente as barras transversais da rede divisória → Fig. 180 ① e ② até as barras transversais encaixarem.

#### Rebater a rede divisória para dentro

- Rebater e separar totalmente as barras transversais da rede divisória → Fig. 180 ① e ② fecharem totalmente.
- Enrolar a rede divisória e guardá-la na bolsa.
- Acondicionar a bolsa de armazenagem da rede divisória em posição segura.

## Utilizar a rede divisória

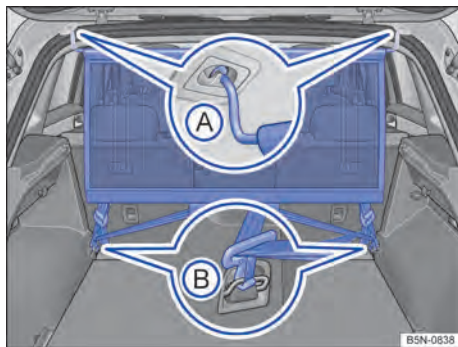

**Fig. 181** Rede divisória instalada.

A rede divisória visa impedir que objetos do compartimento de bagagem possam ser arremessados para o habitáculo, por exemplo, durante uma manobra de frenagem.

#### Instalar a rede divisória

A rede divisória pode ser instalada atrás do banco traseiro ou, conforme a configuração do veículo, atrás dos bancos dianteiros com o banco traseiro rebatido.

- Conforme o caso remover a cobertura do compartimento de bagagem → Página 245.
- Abrir a rede divisória → Página 248.
- Enganchar a rede divisória no alojamento traseiro esquerdo no teto → Fig. 181 (A). Atentar para que a barra transversal seja puxada de cima da posição superior para baixo.
- Enganchar a rede divisória no alojamento traseiro direito no teto flexionando a barra transversal → Fig. 181 (A).
- Enganchar ambos os ganchos da rede divisória nos olhais de amarração no compartimento de bagagem → Fig. 181 (B) e tensionar os cintos com firmeza.

#### Desinstalar a rede divisória

- Conforme o caso remover a cobertura do compartimento de bagagem → Página 245.
- Soltar os cintos de amarração da rede divisória.
- Desenganchar os ganchos da rede divisória dos olhais de amarração → Fig. 181 (B).
- Desenganchar a rede divisória do alojamento direito no teto → Fig. 181 (A) flexionando a barra transversal.

- Desprender a rede divisória dos alojamentos esquerdos no teto.
- Fechar a rede divisória → Página 248.
- Se for o caso, instalar a cobertura do compartimento de bagagem → Página 245.

### ⚠ ATENÇÃO

Em manobras de frenagem bruscas ou em acidentes, objetos podem ser arremessados no interior do veículo e causar ferimentos graves ou fatais.

- Verificar se as barra transversais estão corretamente presas.
- Mesmo se a rede divisória estiver corretamente instalada, os objetos devem ser presos de forma segura.
- Se o veículo estiver em movimento, nenhuma pessoa poderá permanecer atrás da rede divisória montada.

### ❗ NOTA

Prender a rede divisória de forma inadequada em pontos não previstos para tal pode resultar em danos.

### ⚠ ATENÇÃO

Fitas de amarração ou cintas tensoras ou de fixação inadequadas ou danificadas podem se romper numa manobra de frenagem ou em caso de acidente. Se isso acontecer, os objetos podem ser lançados pelo interior do veículo, causando ferimentos graves ou fatais.

- Utilizar sempre fitas de amarração ou cintas tensoras ou de fixação adequadas e em boas condições de uso.
- Apertar em cruz as cordas de amarração, cintas de fixação ou cintas tensoras sobre a carga deitada sobre o assoalho do compartimento de bagagem de modo a ficarem firmes, e fixá-las com segurança nos olhais de amarração.
- Nunca exceder a carga máxima de tração dos olhais de amarração na fixação de objetos.
- Particularmente no caso de objetos planos, ter atenção para que o canto superior da carga esteja mais alto que os olhais de amarração.
- Dependendo da versão, observar a etiqueta indicativa com instruções sobre o acondicionamento de cargas instalada no compartimento de bagagem.
- Nunca fixar uma cadeira de criança nos olhais de amarração.

## Versões do compartimento de bagagem

### Olhais de amarração

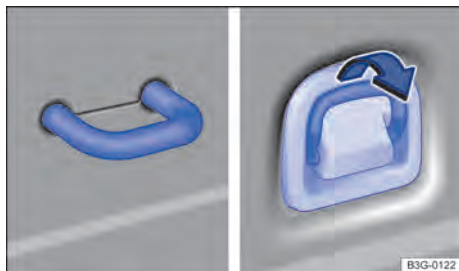

**Fig. 182** No compartimento de bagagem: olhal de amarração fixo e rebatível.

Na região dianteira e traseira do compartimento de bagagem encontram-se olhais de amarração → Fig. 182 para fixação de objetos soltos e de volumes de bagagem com o auxílio de cordas de amarração, cintas de fixação ou cintas tensoras.

**i** A carga máxima de tração dos olhais de amarração é de aproximadamente 3,5 kN.

**i** Cintas de fixação ou cintas tensoras e sistemas de proteção de carga adequados podem ser obtidos numa empresa especializada. Para isso, a Volkswagen recomenda as Concessionárias Volkswagen.

## Rede do compartimento de bagagem



**Fig. 183** No compartimento de bagagem: rede para bagagem presa de forma plana.

A rede para bagagem pode auxiliar a evitar o deslocamento de um objeto mais leve no compartimento de bagagem. Na rede para bagagem há uma bolsa com zíper para guardar objetos pequenos.

### Prender a rede para bagagem de forma plana no assoalho do compartimento de bagagem

- Prender os ganchos da rede para bagagem nos olhais de amarração → **Fig. 183** → ⚠. O zíper da rede para bagagem deve estar voltado para cima.
- Encaixar os ganchos dianteiros na extremidade da rede para bagagem nos olhais de amarração abaixo do canto do compartimento de bagagem → **Fig. 183**.

Se for o caso, os olhais de amarração precisam ser abertos para serem usados → Página 249.

### Remover a rede para bagagem

A rede para bagagem, quando presa, está sob tensão → ⚠.

- Desenganchar os ganchos e laços da rede de bagagem.
- Guardar a rede para bagagem no compartimento de bagagem.

## ⚠ ATENÇÃO

A rede para bagagem elástica precisa ser esticada quando for fixada nos olhais de amarração do compartimento de bagagem. Uma rede para bagagem, quando presa, está sob tensão. Os ganchos da rede para bagagem podem causar ferimentos se a rede para bagagem for presa ou desprendida de modo inadequado.

- Prender sempre o gancho da rede para bagagem firmemente, evitando que ela se solte bruscamente do olhal de amarração ao ser fixada ou removida.
- Proteger os olhos e o rosto para evitar ferimentos, caso os ganchos se soltem bruscamente ao serem presos ou desprendidos.
- Prender sempre os ganchos da rede para bagagem na sequência descrita. Se um dos ganchos da rede para bagagem se soltar, haverá um risco de ferimento.

## Ganchos para sacolas



**Fig. 184** No compartimento de bagagem: ganchos para sacolas.

Nos ganchos para sacolas podem ser penduradas sacolas leves de compras no compartimento de bagagem.

### Rebater para fora e para dentro os ganchos para sacolas

Na área posterior do compartimento de bagagem, encontra-se um gancho rebatível para sacolas → **Fig. 184**.

Para *rebater*, puxar os ganchos para sacolas no sentido da seta.

Para *rebater de volta*, pressionar os ganchos para sacolas no sentido contrário ao da seta.

## ⚠ ATENÇÃO

Nunca usar os ganchos para sacolas para a amarração de bagagens ou outros objetos. Em caso de manobras de frenagem súbitas ou em caso de acidente, o gancho para sacolas pode se romper.

## NOTA

Cada gancho para sacolas suporta uma carga máxima de 2,5 kg.

## Dispositivo para transporte de objetos longos

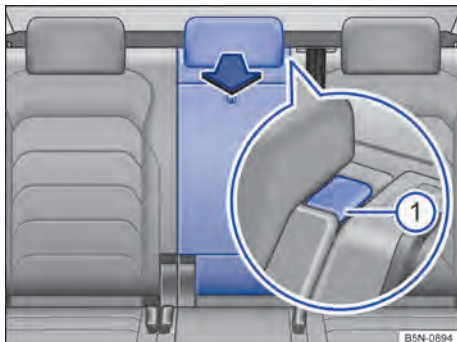

Fig. 185 No encosto do banco traseiro: abrir o dispositivo para transporte de objetos longos.

Dependendo da versão, no centro do encosto do banco traseiro, atrás do descanso-braços central, encontra-se um dispositivo para transporte de objetos longos no interior do veículo, por exemplo, esquis.

### Abrir o dispositivo para transporte de objetos longos

- Pressionar o botão de destravamento → Fig. 185 ① e rebater o dispositivo para transporte de objetos longos para frente → ⚠.
- Abrir a tampa do compartimento de bagagem.
- Pelo compartimento de bagagem, empurrar os objetos longos através do dispositivo para transporte de objetos longos.
- Fixar os objetos com o cinto de segurança.
- Fechar a tampa do compartimento de bagagem.

### Fechar o dispositivo para transporte de objetos longos

- Rebater o dispositivo para transporte de objetos longos para trás, e pressionar com firmeza a trava, até que ela se encaixe de forma segura → ⚠. A marcação vermelha no botão de destravamento → Fig. 185 ① não pode mais estar visível.

## ATENÇÃO

Rebater o dispositivo para transporte de objetos longos para frente ou de volta de maneira descontrolada ou desatenta pode causar ferimentos graves.

- Nunca rebater o dispositivo para transporte de objetos longos para frente ou de volta durante a condução.
- Atentar para que o cinto de segurança não seja preso ou danificado ao rebater o dispositivo para transporte de objetos longos de volta.
- Manter as mãos, os dedos e os pés ou demais partes do corpo sempre distantes do raio de abertura ao rebater o dispositivo para transporte de objetos longos para frente e de volta.
- Se o dispositivo para transporte de objetos longos estiver rebatido para frente ou não estiver engatado de maneira segura, nenhuma pessoa e principalmente nenhuma criança poderá ser transportada neste assento.

## Lanterna removível

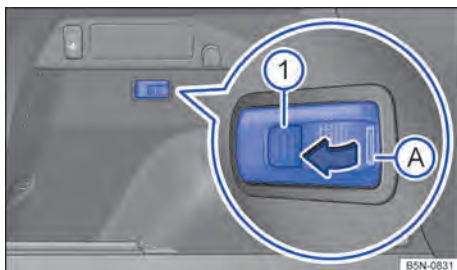

Fig. 186 À esquerda do compartimento de bagagem: lanterna removível.

Dependendo da versão, pode haver uma lanterna removível num suporte no lado esquerdo do compartimento de bagagem.

No estado instalado, a lanterna removível é utilizada como lanterna do compartimento de bagagem.



### Remover a lanterna removível do suporte

- Pegar a lanterna removível na área → Fig. 186 A.
- Puxar a lanterna removível para fora do suporte no sentido da seta.

## Utilizar a lanterna removível

A lanterna removível possui imãs. Após a remoção, é possível fixar a lanterna, por exemplo, na carroceria do veículo → .

Dependendo da versão, a potência de iluminação pode ser regulada em dois níveis:

- Para ligar, pressionar o botão → Fig. 186 . A lanterna acende com toda potência de iluminação.
- Dependendo da versão, pressionar o botão → Fig. 186  novamente para regular em 50 % da potência de iluminação.
- Pressionar o botão → Fig. 186  novamente para desligar a lanterna removível.

## Guardar a lanterna removível no compartimento de bagagem

Desligar a lanterna removível e pressionar para dentro do suporte no sentido oposto ao da seta → Fig. 186.

## Substituir baterias

Quando a lanterna removível estiver no suporte e o motor estiver em funcionamento, as baterias da lanterna serão carregadas.

Caso seja notado que a lanterna removível não ilumina mais com a potência de iluminação desejada, é necessário substituir as baterias.

- Remover a lanterna removível do suporte.
- Alavancar a tampa da bateria recarregável com um objeto adequado por baixo da área → Fig. 186 .
- Substituir as baterias por baterias de mesma tensão, mesmo tamanho construtivo e mesma especificação, observando a posição de instalação.
- Pressionar a tampa da bateria na lanterna removível até que a tampa da bateria encaixe audivelmente no lugar.

### **NOTA**

Para evitar danos, guardar a lanterna removível com segurança no compartimento de bagagem, antes de começar a conduzir.

### **NOTA**

A utilização de baterias comuns ou baterias recarregáveis inadequadas pode danificar a lanterna extraível e os componentes eletrônicos do veículo.

- Utilizar somente baterias que correspondam à mesma especificação. 

## Bagageiro do teto

### Introdução ao tema

Com ajuda do bagageiro do teto, podem ser transportados objetos grandes no teto do veículo.

Dependendo do modelo, o veículo pode ser projetado para a instalação de um bagageiro do teto.

Em caso de dúvidas se o veículo foi projetado para a montagem de um bagageiro do teto, perguntar numa empresa especializada. Para isso, a Volkswagen recomenda as Concessionárias Volkswagen.

Devem ser utilizados somente os sistemas de bagageiro do teto liberados para o veículo pela Volkswagen.

Se o veículo *não* tiver sido homologado para a instalação de um bagageiro do teto, então *nenhum* bagageiro do teto deve ser utilizado ou posteriormente instalado.

### **ATENÇÃO**

Ao transportar objetos pesados ou grandes no bagageiro do teto, as características de condução do veículo se alteram em razão do deslocamento do centro de gravidade e do aumento da superfície de resistência ao vento.

- Fixar sempre a carga de maneira correta com fitas de amarração ou cintas tensoras ou de fixação adequadas e em boas condições de uso.
- Cargas grandes, pesadas, longas ou planas atuam de forma negativa sobre a aerodinâmica do veículo, sobre o centro de gravidade e sobre o comportamento de direção.
- Evitar manobras de direção e de frenagem abruptas e súbitas.
- Adequar sempre a velocidade e a forma de condução às condições de visibilidade, do clima, da pista e do trânsito. 

## ⚠ ATENÇÃO

Se um bagageiro de teto *não* homologado para o veículo for instalado ou um bagageiro do teto for instalado num veículo *não* homologado para a instalação de um bagageiro do teto, isto pode causar acidentes e ferimentos.

- Utilizar somente bagageiros do teto liberados pela Volkswagen para o veículo.
- Nunca montar um bagageiro do teto num veículo que não tenha sido homologado para a instalação de um bagageiro do teto.
- Se, neste caso, o bagageiro do teto for montado, este pode se soltar durante a condução e cair do teto do veículo.

## 📌 NOTA

A fixação de bagageiros do teto de qualquer tipo num veículo que *não* esteja homologado para a instalação de um bagageiro do teto pode causar danos significativos ao veículo.

## Fixar o sistema de bagageiro do teto

📖 Observe ⚠ e 📌 no início desse capítulo na página 252.

Por motivos de segurança, para o transporte de bagagem, bicicletas, pranchas de surfe, esquis e barcos são necessários sistemas de bagageiro do teto especiais → ⚠. Acessórios adequados podem ser obtidos numa Concessionária Volkswagen.

### Fixar as barras de suporte e a estrutura de suporte (veículos com longarina do bagageiro do teto)

Instalar as barras de suporte na longarina do bagageiro do teto de acordo com as instruções de instalação fornecidas.

Depois de realizada a instalação das barras de suporte, a respectiva estrutura do bagageiro pode ser fixada sobre as barras de suporte.

## ⚠ ATENÇÃO

A fixação incorreta das barras de suporte e da estrutura do bagageiro, bem como sua utilização incorreta, podem fazer com que todo o sistema de bagageiro do teto se solte do teto, causando acidentes e ferimentos.

- Usar as barras de suporte e a estrutura do bagageiro somente quando estiverem fixados de maneira correta e em boas condições de uso.
- Instalar as barras de suporte e a estrutura do bagageiro sempre de maneira adequada. Observar impreterivelmente as instruções de instalação fornecidas pelo fabricante.
- Fixar as barras de suporte somente nos pontos previstos para a montagem.
- Sempre montar de maneira adequada os bagageiros de teto especiais para bicicletas, esquis, pranchas de surfe etc. Observar impreterivelmente as instruções de instalação fornecidas pelo fabricante.
- Verificar as fixações do sistema do bagageiro do teto antes do início da condução e, se necessário, reapertá-las após uma condução curta. Em caso de conduções mais longas, verificar os pontos aparafusados e as fixações a cada pausa.
- Não realizar reparos ou modificações nas barras de suporte ou na estrutura do bagageiro.

## Carregar o bagageiro do teto

📖 Observe ⚠ e 📌 no início desse capítulo na página 252.

### Carga sobre o teto máxima permitida

A carga máxima admissível sobre o teto é de 75 kg.

A carga sobre o teto é composta pelo peso do sistema de bagageiro de teto e do volume de bagagem a ser transportado sobre o teto → ⚠.

É necessário sempre se informar sobre o peso do sistema de bagageiro do teto e da carga a ser transportada. Se necessário, pesar a carga.

Na utilização de sistemas de bagageiro do teto com menor capacidade de carga não é possível aproveitar a carga máxima admissível sobre o teto. Nesse caso, o sistema de bagageiro somente pode ser carregado até o limite de peso que está indicado nas instruções de instalação do fabricante.

### Distribuir a carga

Distribuir o volume de bagagem de maneira uniforme e proteger corretamente → ⚠.

## ⚠️ ATENÇÃO

Se a carga máxima admissível sobre o teto indicada for excedida, poderão ocorrer acidentes graves e danos significativos ao veículo.

- Nunca exceder a carga sobre o teto indicada, as cargas máximas admissíveis sobre os eixos e o peso bruto admissível do veículo.
- Não exceder a capacidade de carga do sistema de bagageiro de teto, mesmo se a carga sobre o teto não tiver sido aproveitada.

## ⚠️ ATENÇÃO

Volume de bagagem solto ou fixado de maneira incorreta pode cair do sistema de bagageiro de teto e causar acidentes e ferimentos.

- Utilizar sempre fitas de amarração ou cintas tensoras ou de fixação adequadas e em boas condições de uso.

## 📌 NOTA

Atentar para que a tampa do compartimento de bagagem ao ser aberta não colida com a bagagem de teto.

## Orientações de uso

📖 Observe ⚠️ e 📌 no início desse capítulo na página 252.

### Desmontar o sistema de bagageiro do teto nas seguintes situações

- O bagageiro de teto não é mais necessário.
- Antes de submeter o veículo a um sistema de lavagem automático.
- A altura do veículo excede a altura necessária para passagem, por exemplo, numa garagem.

## 📌 NOTA

- Remover o sistema de bagageiro de teto antes de submeter o veículo a um sistema de lavagem.
- A altura do veículo se altera pela instalação do sistema de bagageiro do teto e pelo volume de bagagem fixado no mesmo. Comparar a altura do veículo com as alturas de passagem disponíveis, por exemplo, de viadutos e portões de garagem.

- A antena do teto, a área de alcance do teto de vidro e da tampa do compartimento de bagagem não podem ser comprometidas pelo sistema de bagageiro de teto, nem pela carga nele fixada.

🍃 O consumo de combustível do veículo aumenta quando o veículo está com um sistema de bagageiro de teto montado devido ao aumento da resistência do ar.

## Condução com reboque

### 📖 Introdução ao tema

Com os devidos equipamentos técnicos, o veículo poderá ser utilizado para puxar um reboque. A carga de reboque adicional exerce influência sobre o desgaste, o consumo de combustível e a performance do veículo e pode, sob determinadas condições, diminuir os intervalos de serviço.

A condução com um reboque representa não apenas uma carga maior para o veículo, mas também exige uma maior concentração do condutor.

### Veículos com sistema Start-Stop

No caso de o reboque acoplado não ter sido reconhecido ou em dispositivos de reboque não instalados pela Volkswagen, antes da condução com reboque, o sistema Start-Stop deve ser desativado manualmente por meio do botão  no console central e permanecer desativado durante toda a condução com reboque → ⚠️.

## ⚠️ PERIGO

O transporte de passageiros num reboque coloca vidas em risco e pode ser ilegal.

## ⚠️ ATENÇÃO

Uma utilização inadequada do dispositivo de reboque pode causar a perda de controle do veículo, acidentes e ferimentos graves.

- Usar o dispositivo de reboque apenas se ele estiver fixado de maneira correta e sem danos.
- Não realizar nenhuma modificação ou reparo no dispositivo de reboque.



- Para reduzir o risco de ferimentos em colisões traseiras e para pedestres e ciclistas ao estacionar o veículo, recolher ou remover, quando possível, a rótula de engate quando o reboque não estiver sendo utilizado.
- Nunca montar um dispositivo de reboque “com distribuição de peso” ou com “compensação de carga”. O veículo não foi construído para estes tipos de dispositivo de reboque. O dispositivo de reboque pode falhar e o reboque pode se soltar do veículo.

### ATENÇÃO

A condução com um reboque e o transporte de objetos pesados ou com superfícies grandes podem alterar as características de condução, aumentar a distância de frenagem e causar acidentes.

- Fixar sempre a carga de maneira correta com fitas de amarração ou cintas tensoras ou de fixação adequadas e em boas condições de uso.
- Adequar sempre a velocidade e a forma de condução às condições de visibilidade, do clima, da pista e do trânsito. Reduzir a velocidade, principalmente em declives.
- Reboques com o centro de gravidade alto podem tombar mais facilmente do que reboques com o centro de gravidade baixo.
- Conduzir sempre de maneira cautelosa e defensiva. Acelerar cuidadosamente. Evitar manobras de direção e de frenagem abruptas e súbitas.
- Ultrapassar com muito cuidado. Reduzir imediatamente a velocidade ao perceber o mais leve movimento pendular do reboque.
- Com um reboque, não conduzir com velocidade superior a 80 km/h (50 mph), em casos excepcionais também 100 km/h (60 mph). Isto também é válido para países em que a velocidade máxima permitida seja mais elevada. Observar velocidades máximas específicas de países que, para veículos com reboque, podem estar abaixo daquelas para veículos sem reboque.
- Nunca tentar “estabilizar” por meio de acelerações em conjunto que estiver oscilando.
- Nunca montar um “distribuidor de peso” ou “um compensador de carga” como dispositivo de reboque.

### ATENÇÃO

Com dispositivo de reboque não instalado pela Volkswagen, o sistema Start-Stop deve ser sempre desativado manualmente na condução com reboque. Caso contrário, pode haver uma avaria do sistema de freio, o que pode causar acidentes e ferimentos graves.

### NOTA

Observar as orientações e informações para veículos com homologação N1 → Página 367, *Informações sobre veículos da homologação N1 (veículos utilitários leves)*.

 Desligar sempre o sistema de alarme anti-furto antes de o reboque ser engatado ou desengatado ou suporte de bicicletas, carregado ou descarregado → Página 77. Caso contrário, o sensor de inclinação pode disparar o alarme involuntariamente.

 Nos primeiros 1.000 km de um motor novo, não conduzir com um reboque → Página 148.

 Alguns dispositivos de reboque instalados posteriormente cobrem o alojamento da argola de reboque traseira. Nestes casos, a argola de reboque não pode mais ser utilizada para rebocar outros veículos. Por esta razão, a rótula de engate retirada do dispositivo de reboque instalado posteriormente deve ser sempre levada no veículo.

## Premissas técnicas

 **Observe ,  e  no início desse capítulo na página 254.**

### Sistema de arrefecimento do motor

A condução com um reboque exige mais do motor e do sistema de arrefecimento do motor. O sistema de arrefecimento do motor deve conter líquido de arrefecimento do motor suficiente e estar projetado para a carga adicional da condução com reboque.

### Freio do reboque

Se o reboque possuir um sistema de freio próprio, devem ser observadas as determinações várias.

## Lanternas traseiras do reboque

As lanternas traseiras do reboque devem funcionar corretamente e corresponder às prescrições legais. Atentar para que a potência máxima do reboque não seja excedida.

## Espelhos retrovisores externos

Se a área de tráfego atrás do reboque não puder ser vista com os espelhos retrovisores externos de série do veículo de tração, serão necessários espelhos retrovisores externos complementares conforme as determinações específicas de cada país. Os espelhos retrovisores externos devem ser ajustados antes da condução e proporcionar um campo de visão traseiro suficiente.

## Instalar um dispositivo de reboque posteriormente

Utilizar somente um dispositivo de reboque liberado pela Volkswagen para o veículo. Verificar e observar sempre as indicações do fabricante do dispositivo de reboque.

## Potência máxima dos consumidores elétricos do reboque

Nunca exceder os valores indicados!

Europa, Ásia, África, América do Sul e América Central	
Lanternas de freio em geral.	84 W
Indicador de direção de cada lado.	42 W
Luzes de posição em geral.	100 W
Lanternas traseiras ao todo.	42 W
Lanterna de neblina.	42 W
Austrália	
Lanternas de freio em geral.	108 W
Indicador de direção de cada lado.	54 W
Luzes de posição em geral.	100 W
Lanternas traseiras ao todo.	54 W
Lanterna de neblina.	54 W

## ⚠️ ATENÇÃO

Um dispositivo de reboque incorretamente instalado ou inadequado pode ocasionar a soltura do reboque do veículo de tração. Isso pode causar acidentes graves e ferimentos fatais.

- Nunca montar um dispositivo de reboque no para-choque ou em sua fixação. Um dispositivo de reboque não deve prejudicar o efeito do para-choque.
- Não realizar nenhuma modificação no sistema de escape e no sistema de freio.

## 📌 NOTA

- Se o consumo de energia do reboque for inadmissivelmente alto, os componentes eletrônicos do veículo podem ser danificados.
- Nunca conectar o sistema elétrico do reboque diretamente com as conexões elétricas das lanternas traseiras ou com outra fonte de corrente. Utilizar somente conexões adequadas para a alimentação de corrente do reboque.

**i** Em razão da maior demanda do veículo com condução com reboque frequente, a Volkswagen recomenda que as manutenções sejam efetuadas também entre os intervalos de inspeção. ◀

## Rótula de engate destravável eletricamente

📖 Observe ⚠️, ⚡ e ⚠️ no início desse capítulo na página 254.



**Fig. 187** À esquerda do compartimento de bagagem: botão para destravamento da rótula de engate.

A rótula de engate do dispositivo de reboque está localizada no para-choque. A rótula de engate destravável eletricamente é girada para fora mecanicamente para uso e não pode ser removida. ▶

### Destruar a rótula de engate e girá-la para fora

- Parar o veículo e ligar o freio de estacionamento eletrônico → Página 201.
- Desligar o motor.
- Abrir a tampa do compartimento de bagagem.
- Puxar brevemente o botão → Fig. 187 à esquerda do compartimento de bagagem. A rótula de engate é destravada eletricamente e vira sozinha para fora. A luz de controle no botão pisca.
- Continuar girando a rótula de engate até sentir e ouvir que ela foi encaixada e a luz de controle no botão se acender permanentemente.
- Fechar a tampa do compartimento de bagagem.

### Virar a rótula de engate para dentro

- Parar o veículo e ligar o freio de estacionamento eletrônico → Página 201.
- Desligar o motor.
- Desengatar o reboque e desligar a conexão elétrica entre o veículo e o reboque. Se for o caso, remover os adaptadores da tomada do reboque.
- Abrir a tampa do compartimento de bagagem.
- Puxar brevemente o botão → Fig. 187 à esquerda do compartimento de bagagem. A rótula de engate é destravada eletricamente.
- Girar a rótula de engate para baixo do para-choque até sentir e ouvir que ela foi encaixada e a luz de controle no botão se acender permanentemente.
- Fechar a tampa do compartimento de bagagem.

### Significado da luz de controle no botão

- Se a luz de controle no botão → Fig. 187 estiver *permanentemente acesa* com a tampa do compartimento de bagagem aberta, a rótula de engate estará travada corretamente para dentro ou para fora.
- Se a luz de controle no botão *pisca*, a rótula de engate ainda não está encaixada corretamente ou está danificada → .
- A luz de controle no botão se apaga aproximadamente um minuto depois que a tampa do compartimento de bagagem foi fechada.



### ATENÇÃO

O uso inadequado do dispositivo de reboque pode causar ferimentos e acidentes.

- Utilizar a rótula de engate apenas quando ela estiver corretamente encaixada.
- Atentar para que não haja pessoas, animais ou objetos na área de abertura da rótula de engate.
- Nunca utilizar ferramentas ou meios auxiliares na operação de giro da rótula de engate.
- Nunca acionar o botão → Fig. 187 se um reboque estiver engatado ou se houver acima da rótula de engate um bagageiro ou outras peças agregadas.
- Se a rótula de engate não travar corretamente ou houver falhas no sistema elétrico ou no dispositivo de reboque em si, não utilizar o dispositivo de reboque e mandar verificar numa empresa especializada.
- Nunca usar o dispositivo de reboque se o menor diâmetro da rótula no menor ponto for inferior a 49 mm.

### NOTA

Não direcionar o lavador de alta pressão ou jato de vapor diretamente sobre a rótula de engate giratória ou sobre a tomada do reboque montada. As vedações podem ser danificadas ou a gordura necessária para a lubrificação pode ser removida.

 Em casos de temperaturas externas extremamente baixas, pode ocorrer de a rótula de engate não virar. Nestes casos, basta colocar o veículo em ambientes mais quentes, por exemplo, numa garagem. 

### Montar um suporte de bicicletas na rótula de engate giratória

 Observe   e  no início desse capítulo na página 254.

Devem ser utilizados somente suportes de bicicleta liberados pela Volkswagen para o veículo.

Montar o suporte de bicicletas de acordo com as instruções de montagem do fabricante. 

São admissíveis somente sistemas de bagageiro onde podem ser montados no máximo de três bicicletas → ⓘ. Montar as bicicletas mais pesadas o mais próximo possível do veículo (rótula de engate).

### Capacidade de carga máxima

A capacidade de carga máxima (sistema de bagageira inclusive a carga) do suporte de bicicletas montado sobre a rótula de engate é de **75 kg** com uma distância entre apoios de até 300 mm. Neste caso, a largura é a distância entre o centro de gravidade do suporte de bicicletas com bicicletas até o meio da rótula de engate.

### ⚠ ATENÇÃO

O uso inadequado do dispositivo de reboque com suporte de bicicletas montado sobre a rótula de engate pode ocasionar ferimentos e acidentes.

- Nunca exceder a carga e a largura indicadas.
- Não é permitido fixar o suporte de bicicletas no gargalo da esfera abaixo da esfera de engate, já que, devido ao formato do gargalo da esfera e dependendo da versão do suporte de bicicletas, pode ocorrer um desalinhamento do suporte de bicicletas no veículo.
- Ler e observar as instruções de montagem do fabricante do suporte de bicicletas.

### ⓘ NOTA

Se a carga ou a largura máxima indicadas forem excedidas, podem ocorrer danos consideráveis ao veículo.

- Nunca exceder os valores indicados.

ⓘ A Volkswagen recomenda remover todos os componentes possíveis das bicicletas antes da condução. Isso inclui, por exemplo, cesta, bolsas e alforjes de bicicleta, cadeiras de criança ou baterias. Isso permite melhorar a aerodinâmica e o centro de gravidade do sistema de carga.

## Orientações sobre a condução com reboque

📖 Observe ⚠, ⚠ e ⓘ no início desse capítulo na página 254.

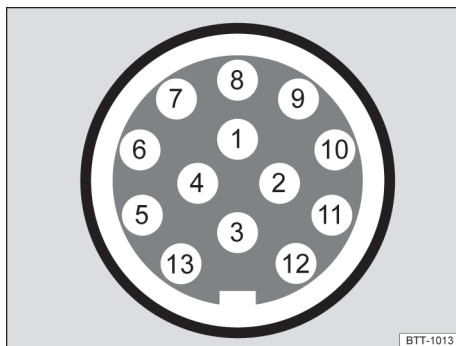

Fig. 188 Disposição dos pinos da tomada do reboque (representação esquemática).

Disposição dos pinos na tomada do reboque → Fig. 188.

- ① Indicadores de direção esquerdos
- ② Lanterna de neblina
- ③ Massa para o pino 1, 2, 4, 5, 6, 7, 8
- ④ Indicadores de direção direitos
- ⑤ Lanterna traseira direita
- ⑥ Lanterna de freio
- ⑦ Luz traseira esquerda
- ⑧ Lanterna de marcha a ré
- ⑨ Positivo permanente
- ⑩ Positivo permanente
- ⑪ Massa para o pino 10
- ⑫ não ocupado
- ⑬ Massa para o pino 9

### ◀ Tomada do reboque

A conexão elétrica entre o veículo de tração e o reboque ocorre por meio de uma tomada 13 polos do reboque. No reconhecimento elétrico de um reboque, os consumidores elétricos no reboque são alimentados com tensão elétrica através da conexão elétrica (pino 9 e pino 10). O pino 9 está ocupado com um positivo permanente, de modo que possa, por exemplo, funcionar a iluminação interna de um reboque. ▶

Consumidores elétricos, por exemplo, a geladeira de um trailer, **somente** são alimentados com tensão elétrica com o motor em funcionamento (pe-lo pino 10).

Os cabos massa do pino 3, pino 11 e pino 13 não podem ser conectados entre si para não sobrecarregar o sistema elétrico.

Quando o reboque tiver um **conector de 7 polos**, deve ser utilizado um cabo adaptador adequado. Neste caso, a função do pino 10 não está disponível.

Se houver alguma dúvida sobre a ligação elétrica correta do reboque com o veículo de tração, consultar uma empresa especializada. Para isso, a Volkswagen recomenda as Concessionárias Volkswagen.

### Integração ao sistema de alarme antifurto

O reboque é integrado ao sistema de alarme antifurto de acordo com as seguintes premissas:

- Se o veículo for equipado de fábrica com um sistema de alarme antifurto e com um dispositivo de reboque.
- Se o reboque estiver conectado eletricamente ao veículo de tração por meio da tomada do reboque.
- Se o sistema elétrico do veículo e do reboque estiverem funcionando sem avarias e sem danos.
- Se o veículo estiver travado com a chave do veículo e o sistema de alarme antifurto estiver ativo.

Com o veículo travado, o alarme dispara assim que a conexão elétrica com o reboque é interrompida.

### Integração ao sistema de alarme antifurto (reboque com lanternas traseiras de LED)

Reboques com lanternas traseiras com LED não podem ser conectados ao sistema de alarme antifurto por razões técnicas.

Com o veículo travado, o alarme não dispara assim que a conexão elétrica com o reboque com lanternas traseiras de LED for interrompida.

## ⚠ ATENÇÃO

Condutores elétricos inadequados ou incorretamente conectados podem energizar o reboque, causar falhas de funcionamento nos componentes eletrônicos do veículo e causar ferimentos graves.

- Quaisquer trabalhos no sistema elétrico somente podem ser realizados por uma empresa especializada.
- Nunca conectar o sistema elétrico do reboque diretamente com as conexões elétricas das lanternas traseiras do veículo de tração ou com outra fonte de corrente.

## ⚠ ATENÇÃO

O contato entre os pinos da tomada do reboque pode ocasionar curto-circuitos, sobrecarga dos sistemas elétricos ou falha do sistema de iluminação e, com isso, provocar acidentes e ferimentos graves.

- Nunca conectar entre si os pinos da tomada do reboque.
- Mandar reparar os pinos dobrados numa Concessionária Volkswagen ou numa empresa especializada.

## 📌 NOTA

Um reboque estacionado sobre a roda de apoio ou sobre os suportes do reboque não deve permanecer acoplado ao veículo. Por exemplo, o veículo se ergue e abaixa por alterações da carga ou uma avaria de pneus. Nesse caso, forças de grande intensidade atuam sobre o dispositivo de reboque e sobre o reboque e podem ocasionar danos ao veículo e ao reboque.

**i** Em caso de avarias do sistema elétrico do veículo ou do reboque, bem como avarias com o sistema de alarme antifurto, o veículo deve ser verificado por uma empresa especializada.

**i** Se houver uma conexão elétrica através da tomada do reboque com o motor desligado e acessório ligado no reboque, a bateria do veículo 12 V se descarregará.

**i** Se a carga da bateria do veículo 12V estiver muito baixa, a conexão elétrica com o reboque é automaticamente interrompida. ◀

## Carregar o reboque

📖 **Observe** ⚠️, ⚠️ e ⓘ no início desse capítulo na página 254.

### Carga de reboque e carga de apoio

A carga de reboque é a carga que o veículo é capaz puxar → ⚠️. A carga de apoio é a carga que exerce pressão verticalmente sobre a rótula de engate do dispositivo de reboque → Página 369.

As indicações da carga de reboque e da carga de apoio na plaqueta de identificação do dispositivo de reboque são valores de referência do dispositivo. Os valores relativos ao veículo, que frequentemente estão *abaixo* desses valores, estão relacionados nos documentos do veículo. As indicações nos documentos de licenciamento do veículo sempre têm prioridade.

A *carga de apoio máxima* admissível da barra de reboque sobre a rótula de engate do dispositivo de reboque não pode exceder **100 kg**.

Para garantir a segurança de condução, a Volkswagen recomenda sempre aproveitar a carga de apoio máxima admissível. Uma carga de apoio muito baixa prejudica o comportamento de direção do conjunto.

A carga de apoio existente aumenta o peso sobre o eixo traseiro e reduz o carregamento do veículo admissível.

### Capacidade máxima de tração

A capacidade máxima de tração é composta pelos pesos reais do veículo de tração carregado e do reboque carregado.

Em alguns países, os reboques estão subdivididos em classes. A Volkswagen recomenda consultar uma empresa especializada sobre os reboques adequados.

### Carregar o reboque

O conjunto deve estar balanceado. Para isso, aproveitar a carga de apoio máxima admissível e não sobrecarregar a dianteira ou a traseira do reboque com a carga:

- Distribuir a carga no reboque de modo que objetos pesados se encontrem o mais próximo possível do eixo ou sobre ele.
- Fixar a carga de maneira correta no reboque.

### Pressão dos pneus

A pressão dos pneus para as rodas do reboque orienta-se pela recomendação do fabricante do reboque.

Encher as rodas do veículo de tração com a pressão máxima admissível dos pneus na condução com reboque → Página 321.

### ⚠️ ATENÇÃO

Exceder a carga máxima admissível sobre o eixo e a carga de apoio, bem como a capacidade máxima ou total de tração do veículo e do reboque, pode resultar em acidentes e ferimentos graves.

- Nunca exceder os valores indicados.
- Nunca exceder a carga máxima admissível sobre o eixo com o peso atual no eixo dianteiro e traseiro. Nunca exceder o peso bruto máximo admissível com o peso dianteiro ou traseiro do veículo.

### ⚠️ ATENÇÃO

Se a carga deslizar, a estabilidade e a segurança de condução do conjunto poderão ficar bastante prejudicadas, causando acidentes e ferimentos graves.

- Carregar o reboque sempre de maneira correta.
- Fixar sempre a carga com fitas de amarração ou cintas tensoras ou de fixação adequadas e em boas condições de uso.

## Conduzir com um reboque

📖 **Observe** ⚠️, ⚠️ e ⓘ no início desse capítulo na página 254.

### Regulagem do farol

Com o reboque acoplado, a parte dianteira do veículo pode se erguer e o farol baixo aceso pode ofuscar os demais usuários da via. Abaixar os feixes de luz com a regulagem de alcance do farol. Veículos com regulagem dinâmica de alcance do farol se ajustam automaticamente e não precisam ser reguladas.



## Particularidades na condução com um reboque

- Num reboque com **freio inercial**, frear *suavemente no início*, depois rápido. Assim, são evitados solavancos de frenagem pelo bloqueio das rodas do reboque.
- A distância de frenagem aumenta devido à capacidade máxima de tração.
- Diante de trechos com declives acentuados, selecionar uma marcha mais baixa (transmissão manual ou modo Tiptronic da transmissão automática) para usar o motor adicionalmente como freio. Caso contrário, o sistema de freio pode se superaquecer e, eventualmente, falhar.
- O centro de gravidade do veículo e, conseqüentemente, as características de condução se alteraram pela carga de reboque e pelo aumento do peso bruto do conjunto.
- Com o veículo de tração vazio e o reboque carregado, a distribuição de peso é bastante desfavorável. Com essa combinação, conduzir devagar e com o máximo de cuidado.

## Arranque com um reboque em acclives

Dependendo da inclinação e do peso bruto do conjunto, um conjunto estacionado pode rodar levemente para trás no arranque.

Em acclives, arrancar com um reboque da seguinte forma:

- Pisar no pedal do freio e mantê-lo pressionado.
- Pressionar o botão  uma vez para desligar o freio de estacionamento eletrônico → Página 201.
- Em caso de transmissão manual, pisar totalmente no pedal da embreagem.
- Engatar a 1ª marcha → Página 157 ou a posição da alavanca seletora D/S → Página 159.
- Puxar o botão  e mantê-lo nesta posição para imobilizar o conjunto com o freio de estacionamento eletrônico.
- Soltar o pedal do freio.
- Arrancar lentamente. Com transmissão manual, soltar devagar o pedal da embreagem.
- Liberar o botão  somente quando o motor tiver força de propulsão suficiente para o arranque.

## ATENÇÃO

Puxar um reboque incorretamente pode causar a perda de controle do veículo e ferimentos graves.

- A condução com um reboque e o transporte de objetos pesados ou com superfícies grandes podem alterar as características de condução e aumentar a distância de frenagem.
- Conduzir sempre de maneira cautelosa e defensiva. Frear antes do usual.
- Adequar sempre a velocidade e a forma de condução às condições de visibilidade, do clima, da pista e do trânsito. Reduzir a velocidade, principalmente em declives.
- Acelerar e frear com muito cuidado. Evitar manobras de direção e de frenagem abruptas e súbitas.
- Ultrapassar com muito cuidado. Reduzir imediatamente a velocidade ao perceber o mais leve movimento pendular do reboque.
- Nunca tentar “estabilizar” por meio de acelerações um conjunto que estiver oscilando.
- Observar velocidades máximas, para veículos com reboque, podem estar abaixo daquelas para veículos sem reboque.

## Controle de estabilidade do conjunto



 Observe   e  no início desse capítulo na página 254.

Se um reboque conectado começar a balançar, o controle de estabilidade do conjunto poderá reconhecer isso e direcioná-lo.

O controle de estabilidade do conjunto é uma extensão do programa eletrônico de estabilidade (ESC).

Se for identificado um reboque balançando, o controle de estabilidade do conjunto auxilia automaticamente com a servoassistência da direção para reduzir o “balanço” do reboque.

## Condições para o controle de estabilidade do conjunto

- O dispositivo de reboque foi instalado de fábrica ou um dispositivo de reboque compatível foi instalado posteriormente.
- O programa eletrônico de estabilidade (ESC) e o controle de tração (ASR) estão ativos. A luz de controle  ou  não está acesa no instrumento combinado.
- O reboque está conectado eletricamente ao veículo de tração por meio da tomada do reboque.
- A velocidade é maior do que aproximadamente 60 km/h (37 km/h).
- A carga de apoio máxima foi aproveitada.
- Os reboques devem ter uma barra rígida.
- Os reboques freados devem apresentar um dispositivo de junção mecânico.

### ⚠ ATENÇÃO

A maior segurança oferecida pelo controle de estabilidade do conjunto não deve incentivar a colocar a segurança em risco.

- Adequar sempre a velocidade e a forma de condução às condições de visibilidade, do clima, da pista e do trânsito.
- Acelerar com cuidado em pista escorregadia.
- Se um sistema estiver em funcionamento, tirar o pé do pedal do acelerador.

### ⚠ ATENÇÃO

É possível que o controle de estabilidade do conjunto não reconheça todas as situações de condução.

- Com o ESC desativado o controle de estabilidade do conjunto é desligado.
- Reboques leves em movimento pendular não são cobertos em todos os casos pelo controle de estabilidade do conjunto e estabilizados de forma adequada.
- Em pistas escorregadias e com baixa aderência, um reboque pode *cambalear* apesar do controle de estabilidade do conjunto.
- Reboques com o centro de gravidade alto podem tombar antes que ocorra o movimento pendular.
- Quando não houver um reboque acoplado e, ao mesmo tempo, houver um conector na tomada do reboque, por exemplo, de um porta-bicicletas com iluminação, poderão

ocorrer procedimentos súbitos automáticos de frenagem em situações extremas de condução. ◀

## Instalar o dispositivo de reboque posteriormente

📖 Observe ,  e  no início desse capítulo na página 254.

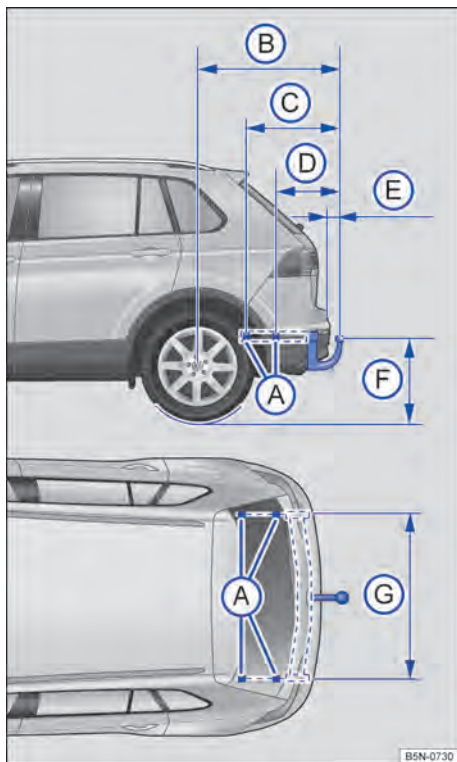

Fig. 189 Dimensões e pontos de fixação para instalar um dispositivo de reboque posteriormente.

A Volkswagen recomenda que um dispositivo de reboque seja instalado posteriormente por uma empresa especializada. Por exemplo, podem ser necessárias medidas de conversão no sistema de arrefecimento ou a montagem de chapas de blindagem térmica. Para isso, a Volkswagen recomenda as Concessionárias Volkswagen. ▶



## Medidas de distância

Na instalação posterior de um dispositivo de reboque, as medidas de distância → Fig. 189 devem ser obrigatoriamente respeitadas. A menor medida indicada do centro da rótula de engate até a pista (F) não pode nunca ficar abaixo do valor definido. Isso também se aplica a um veículo totalmente carregado, incluindo a carga de apoio máxima.

- (A) Pontos de fixação
- (B) 1.102 mm
- (C) 595 mm
- (D) 348 mm
- (E) mín. 65 mm
- (F) 350 até 420 mm
- (G) 1.061 mm até 1.066 mm

### ATENÇÃO

Condutores elétricos inadequados ou ligados incorretamente podem causar deficiências de funcionamento de todos os componentes eletrônicos do veículo e acidentes e ferimentos graves.

- Nunca conectar o sistema elétrico do reboque diretamente com as conexões elétricas das lanternas traseiras ou com outra fonte inadequada de corrente. Utilizar somente conectores adequados para a conexão do reboque.
- A instalação posterior de um dispositivo de reboque deve ser realizada por uma Concessionária Volkswagen ou por uma empresa especializada.

### ATENÇÃO

Um dispositivo de reboque inadequado ou incorretamente instalado pode ocasionar a soltura do reboque do veículo de tração. Isso pode causar acidentes graves e ferimentos fatais.

 Utilizar somente dispositivos de reboque liberados pela Volkswagen para o respectivo modelo de veículo.

## Solução de problemas

 Observe ,  e  no início desse capítulo na página 254.

### A rótula de engate do dispositivo de reboque não está travada

A luz de controle acende em amarelo.

- Verificar o travamento do dispositivo de reboque → Página 256.

# Combustível e purificação do gás de escape

## Orientações de segurança para o manuseio de combustível

### ⚠ ATENÇÃO

O manuseio inadequado de combustível pode causar explosões, incêndios, queimaduras graves e outros ferimentos.

- Durante o abastecimento, desligar o motor, a ignição e o telefone móvel, bem como outros equipamentos de rádio.
- Não entrar no veículo para evitar a geração de descargas eletrostáticas.
- Assegurar que a tampa do tanque de combustível está bem fechado e o combustível não está vazando.
- Observar as indicações de segurança e as prescrições locais válidas para o uso de combustíveis.

### ⚠ ATENÇÃO

O abastecimento incorreto pode provocar incêndio, ferimentos graves e danos ao veículo.

- Abastecer somente combustíveis autorizados para o veículo.
- Não abastecer com combustíveis contendo metal e utilizar apenas aditivos autorizados pela Volkswagen na dosagem respectivamente liberada.
- Remover imediatamente qualquer combustível derramado de todas as partes do veículo.

### ⚠ CUIDADO

O combustível pode derramar do recipiente de reserva. Isto pode causar incêndios e ferimentos.

- Nunca transportar um recipiente de reserva no veículo.

 Combustíveis podem poluir o meio ambiente. Coletar e descartar corretamente os fluidos vazados.

 Não é possível um destravamento emergencial da portinhola do tanque. Procurar auxílio técnico especializado.

# Tipos de combustível e abastecimento

## Introdução ao tema

A portinhola do tanque está localizada no lado direito da traseira do veículo → Página 7.

O tipo de combustível a ser abastecido depende da motorização do veículo. Na parte interna da portinhola do tanque há uma etiqueta adesiva de fábrica com as indicações do tipo de combustível necessário para o veículo.

Informações referentes às luzes de advertência e de controle que se acendem se encontram em Solução de problemas ao final do capítulo → Página 267. 

## Normas de combustível

 Observe  e  na página 264.

### Gasolina

Veículos com motor a gasolina devem ser conduzidos com gasolina de acordo com a norma europeia EN 228 ou a norma alemã DIN 51626-1 → .

Se não estiver à disposição gasolina da norma citada, podem ser obtidas informações junto às Concessionárias Volkswagen sobre quais gasolinas são adequadas para o veículo.

### NOTA

O abastecimento de combustível não compatível com a norma pode causar redução do desempenho e danos significativos ao motor e ao sistema de combustível.

- Verificar antes do abastecimento, se a norma de combustível na bomba de combustível corresponde às exigências do veículo.
- Abastecer somente combustível da norma mencionada para evitar danos no sistema de combustível e falha do motor. 

## Gasolina

📖 Observe ⚠️ e ⚠️ na página 264.

Veículos com motor a gasolina devem ser conduzidos com gasolina livre de chumbo. É permitido o abastecimento de combustíveis com um teor máximo de etanol de 10 % (E10) → ⓘ.

Os tipos de gasolina diferenciam-se na octanagem. O veículo pode ser abastecido com gasolina de octanagem mais alta que a necessidade do motor. Porém, isso não oferece nenhuma vantagem com relação ao consumo de combustível ou à potência do motor.

A qualidade do combustível influencia o comportamento de rodagem, a performance e a vida útil do motor. Por isso, sempre que possível, abasteça com combustível que já contenham Service Additive → ⓘ.

Informações sobre as normas para combustíveis encontram-se no capítulo Normas para combustíveis → Página 264.

### ⓘ NOTA

O abastecimento incorreto e aditivos para gasolina inadequados podem causar danos ao veículo.

- Antes do abastecimento, verificar se a informação da norma de combustível na bomba de combustível corresponde às exigências do veículo.
- Somente utilizar Service Additive liberados pela Volkswagen e na respectiva dosagem liberada.
- Se, em caso de emergência, o veículo precisar ser abastecido com gasolina de octanagem muito baixa, conduzir o motor somente com rotação média e com demanda mais baixa. Evitar altas rotações e demandas intensas do motor. Caso contrário, podem ocorrer danos no motor! Assim que possível, reabastecer com combustível de octanagem suficiente.

## Abastecer combustível

📖 Observe ⚠️ e ⚠️ na página 264.



Fig. 190 Atrás da portinhola do tanque: tampa do tanque.

Informações sobre os níveis de enchimento encontram-se no capítulo Dados técnicos → Página 372.

### Procedimento de abastecimento

- Destruar a portinhola do tanque com a chave do veículo ou com o botão  na porta do condutor.
- Abrir a portinhola do tanque.
- Girar a tampa do tanque e encaixá-la na abertura prevista na portinhola do tanque.
- O tanque de combustível está cheio quando a coluna de abastecimento automática desliga pela primeira vez, como especificado → ⚠️.
- Parafusar a tampa do tanque no bocal de abastecimento.
- Fechar a tampa do tanque.

### ⚠️ ATENÇÃO

Ao encher demais o tanque, o combustível pode jorrar para fora e derramar. Isso pode causar incêndios, explosões e ferimentos graves.

- Não continuar reabastecimento quando o bico da bomba desligar pela primeira vez.

### ⓘ NOTA

Não abastecer com combustíveis com um índice de octanagem (RON) mais baixo do que o indicado. O motor pode ser, com isso, danificado.

# Componentes relevantes do sistema de emissão de gases de escapamento

## Introdução ao tema

Os componentes relevantes para emissões de gases reduzem a emissão de poluentes:

- Catalisador → Página 266
- Filtro de partículas → Página 266

Informações referentes às luzes de advertência e de controle que se acendem se encontram em Solução de problemas ao final do capítulo → Página 267.

### ⚠ ATENÇÃO

Os gases do escapamento do motor contêm monóxido de carbono, que pode ocasionar desmaios e morte.

- Nunca ligar o motor ou deixá-lo funcionando em locais fechados.
- Não deixar o veículo com o motor em funcionamento sem supervisão.

### ⚠ ATENÇÃO

As peças do sistema de escape esquentam muito. Isso pode causar incêndios.

- Desligar o veículo de forma que nenhuma peça do sistema de escape entre em contato com materiais facilmente inflamáveis por baixo do veículo, como, por exemplo, grama seca.
- Nunca utilizar proteção adicional na parte inferior do veículo ou produtos anticorrosivos para o tubo do escapamento, catalisadores, filtro de partículas ou placas de blindagem térmica.

## Catalisador

📖 Observe ⚠ e ⚠ na página 264 e ⚠ no início desse capítulo na página 266.

Para que o sistema de escape e o catalisador do motor a gasolina funcionem por mais tempo:

- Abastecer apenas com gasolina sem chumbo → Página 264.
- Jamais deixar o tanque de combustível esvaziar completamente.
- Jamais completar com óleo do motor em excesso → Página 299.
- Não puxar o veículo, mas sim utilizar o auxílio à partida → Página 285.

Se ocorrerem falhas da ignição, queda de potência ou um mau funcionamento do motor durante a condução, reduzir imediatamente a velocidade e mandar verificar o veículo numa Concessionária Volkswagen ou numa empresa especializada → Página 267. Do contrário, o combustível não queimado pode chegar ao sistema de escape e, conseqüentemente, à atmosfera. Além disso, o catalisador também pode ser danificado por superaquecimento!



Mesmo com um sistema de purificação do gás de escape funcionando perfeitamente, é possível a formação de um odor de enxofre no gás de escape.

## Filtro de partículas

📖 Observe ⚠ e ⚠ na página 264 e ⚠ no início desse capítulo na página 266.

### Função

O filtro de partículas filtra a fuligem do gás de escape. Para que o tratamento posterior dos gases do escapamento funcione por mais tempo:



- Somente abastecer o veículo com o combustível adequado → Página 264.
- Jamais deixar o tanque de combustível esvaziar completamente.
- Somente utilizar óleo do motor adequado para o veículo e não abastecer em excesso → Página 299.
- Não puxar o veículo, mas sim utilizar o auxílio à partida → Página 285.

### Regeneração periódica

A fuligem no filtro de partículas é periodicamente queimada sob altas temperaturas.

Para auxiliar a regeneração do filtro de partículas, a Volkswagen recomenda evitar conduções de curta distância constantes.

Durante a regeneração, podem ocorrer ruídos, leves formação de odores e rotações maiores. Durante a condução e depois de desligado o motor, é possível que ocorra um acionamento por inércia do ventilador do radiador.





 Durante uma regeneração periódica, a luz de controle *amarela*  não acende.

 Numa empresa especializada, pode ser verificado se o veículo dispõe de um filtro de partículas. <

- Conduzir imediatamente até a Concessionária Volkswagen ou empresa especializada mais próxima.
- Mandar verificar o motor e o sistema de escape.

 Se as luzes de controle estiverem acesas ou piscando, deve se contar com avarias e com um aumento de consumo de combustível do motor. <

## Solução de problemas

 Observe  e  na página 264 e  no início desse capítulo na página 266.

### Funcionamento irregular do motor e avarias

Um funcionamento irregular do motor ou avarias podem apontar para uma má qualidade do combustível:

- Reduzir a velocidade imediatamente.
- Conduzir com rotações médias e baixa demanda do motor até a empresa especializada mais próxima.
- Se estes sinais surgirem imediatamente após o abastecimento, desligar imediatamente o motor para evitar danos subsequentes.
- Procurar auxílio técnico especializado.

### Filtro de partículas adicionado com fuligem

A luz amarela de filtro de partículas se acende.

Filtro de partículas com acúmulo de fuligem e uma regeneração é necessária. A luz de controle apaga-se automaticamente quando o filtro de partículas tiver se regenerado.

- Auxiliar a regeneração conduzindo com velocidades entre 50 - 120 km/h (31 - 75 mph).
- Observar os limites de velocidade válidos e as recomendações de marcha → Página 141.
- Se a luz de controle continuar acesa após uns 30 minutos, procure imediatamente uma oficina especializada.

### Sistema de escape avariado

A luz amarela do catalizador acende ou pisca.

Sistema avariado por falhas de combustão que podem danificar o catalisador.

# Autoajuda

## Ferramentas de bordo

### Introdução ao tema

Ao sinalizar o veículo quebrado, observar as determinações legais do respectivo país.

#### ⚠ ATENÇÃO

Uma ferramenta de bordo, um kit de reparo dos pneus, uma roda sobressalente ou de emergência soltos podem ser arremessados pelo interior do veículo durante manobras de direção ou de frenagem repentinas, bem como num acidente, e causar ferimentos graves.

- Garantir sempre que as ferramentas de bordo, o kit de reparo dos pneus ou a roda de emergência estejam fixados com segurança no compartimento de bagagem.

#### ⚠ ATENÇÃO

Ferramentas de bordo inadequadas ou danificadas podem ocasionar acidentes e ferimentos.

- Nunca trabalhar com ferramentas de bordo inadequadas ou danificadas.

### Acomodação

Observe  no início desse capítulo na página 268.

Dependendo da versão, as ferramentas de bordo podem estar em diversos locais no compartimento de bagagem:

- Numa bolsa num dos porta-objetos laterais à esquerda ou à direita do compartimento de bagagem → Página 249.
- Numa peça de espuma sob o assoalho do compartimento de bagagem → Página 249.

De acordo com a variante do modelo, o veículo pode conter uma caixa solta com ferramentas de bordo no compartimento de bagagem. Essa ferramenta de bordo fornecida serve para uma possível troca de pneus de inverno e não precisa ser mantida continuamente no veículo.

 Girar o macaco para sua posição original após o uso para que ele possa ser guardado com segurança.

### Componentes

Observe  no início desse capítulo na página 268.

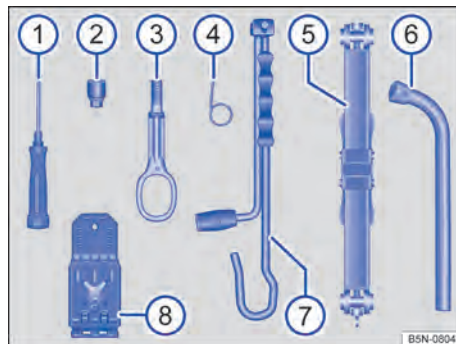

Fig. 191 Componentes das ferramentas de bordo.

O escopo de ferramentas de bordo se orienta pela versão do veículo → Fig. 191. A seguir está descrito o escopo máximo.

#### Componentes das ferramentas de bordo:

- ① Chave de fenda com sextavado interno no punho para remover e instalar os parafusos das rodas soltos. A haste da chave de fenda é reversível. Se for o caso, a chave de fenda se encontra debaixo da chave de roda.
- ② Adaptador do parafuso de roda antifurto. A Volkswagen recomenda levar sempre o adaptador dos parafusos das rodas no veículo junto à ferramenta de bordo. Na parte dianteira do adaptador está gravado o **número de código** da proteção dos parafusos das rodas. Com base nesse número, é possível adquirir um adaptador substituto em caso de perda. Anotar o número de código da proteção dos parafusos das rodas e guardar separadamente do veículo.
- ③ Argola de reboque rosqueável.
- ④ Gancho extrator para remoção das calotas centrais, das calotas integrais ou das coberturas dos parafusos das rodas.

- ⑤ Macaco. Antes da recolocação do macaco na peça de espuma, retornar a garra do macaco por completo.
- ⑥ Chave de roda.
- ⑦ Manivela.
- ⑧ Calço dobrável → Página 269.

### Macaco: manutenção

Normalmente, o macaco não possui ciclos de manutenção. Se necessário, lubrificar o macaco com graxa universal.

## Calço dobrável

Observe  no início desse capítulo na página 268.

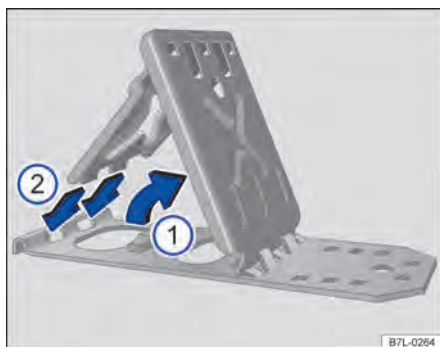

Fig. 192 Rebater o calço dobrável.

Nas ferramentas de bordo pode se encontrar um calço dobrável → Página 268.

### Estruturação do calço dobrável

- Erguer a chapa de apoio → Fig. 192 ①.
- Encaixar completamente as duas “pontas” da chapa de segurança nos furos longos da chapa base → Fig. 192 ②.

### Utilização adequada

O calço dobrável pode ser utilizado para o bloqueio da roda, que está diagonalmente do lado oposto ao da roda a ser substituída.

O calço dobrável deve ser colocado diretamente atrás da roda e somente pode ser utilizado sobre um piso plano e firme.

## ⚠ ATENÇÃO

Uma montagem inadequada e a utilização inadequada dos calços dobráveis pode causar acidentes e ferimentos.

- Nunca utilizar calços dobráveis danificados.
- Nunca utilizar os calços dobráveis para proteger o veículo em acíves ou declives.

## Palhetas dos limpadores do para-brisa

### Posição de serviço

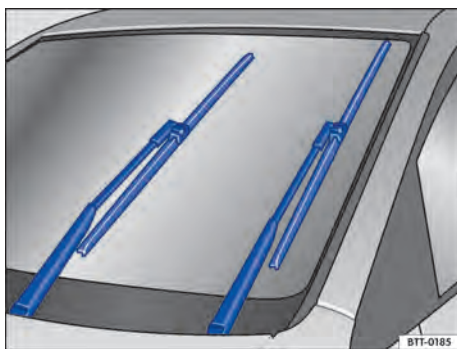

Fig. 193 Limpadores do para-brisa na posição de serviço.

Na posição de serviço, os braços dos limpadores do para-brisa podem ser erguidos do para-brisa. Para colocar os limpadores do para-brisa na posição de serviço → Fig. 193, proceder conforme segue:

### Ativar a posição de serviço

- A tampa do compartimento do motor precisa estar fechada → Página 294.
- Ligar e desligar a ignição.
- Pressionar a alavanca dos limpadores dos vidros brevemente para baixo.

## Suspender os braços dos limpadores do para-brisa

- Antes de suspender os braços dos limpadores do para-brisa, colocá-los na posição de serviço → ①.
- Para suspender um braço dos limpadores do para-brisa, segurá-lo **somente** pela área de fixação da palheta dos limpadores do para-brisa.

Posicionar os braços dos limpadores do para-brisa novamente sobre o para-brisa antes do início da condução! Pressionar a alavanca dos limpadores do para-brisa brevemente para baixo, com a ignição ligada, para retornar os braços dos limpadores do para-brisa à posição inicial.

### ⓘ NOTA

- Para evitar danos à tampa do compartimento do motor e aos braços dos limpadores do para-brisa, suspender os braços dos limpadores do para-brisa somente na posição de serviço.
- Antes do início da condução, baixar sempre os braços dos limpadores do para-brisa sobre o para-brisa.

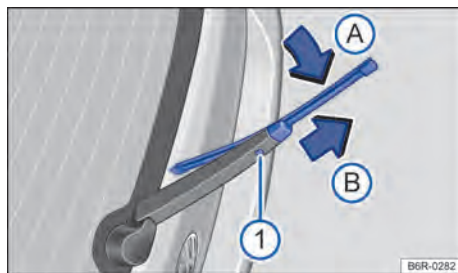

Fig. 195 Substituir a palheta do limpador do vidro traseiro.

O veículo é equipado de fábrica com palhetas dos limpadores do para-brisa revestidas com uma camada de grafite. A camada de grafite faz com que as palhetas dos limpadores do para-brisa deslizem suavemente sobre o para-brisa. Uma camada de grafite danificada pode, entre outros, elevar o nível de ruído durante a limpeza do para-brisa.

Verificar regularmente a condição das palhetas dos limpadores do para-brisa. Trocar as **palhetas dos limpadores do para-brisa com atrito** danificadas ou limpá-las se estiverem sujas → ①.

Palhetas dos limpadores do para-brisa danificadas devem ser trocadas imediatamente. As palhetas dos limpadores do para-brisa podem ser obtidas numa Concessionária Volkswagen ou numa empresa especializada.

## Limpar as palhetas dos limpadores do para-brisa

**Observar nos limpadores do para-brisa:** colocar os braços dos limpadores do para-brisa na posição de serviço antes de rebater para fora → Página 269.

- Para suspender um braço dos limpadores do para-brisa, segurá-lo **somente** pela área de fixação da palheta dos limpadores do para-brisa.
- Com uma esponja úmida, limpar cuidadosamente as palhetas dos limpadores do para-brisa → ①.
- Baixar cuidadosamente os braços dos limpadores do para-brisa no vidro. ▶

## Limpar e substituir as palhetas dos limpadores do para-brisa

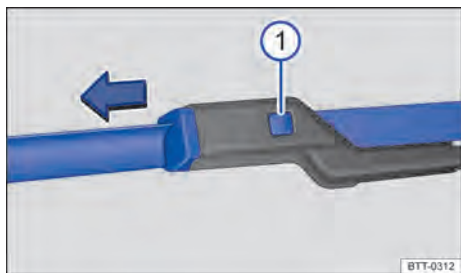

Fig. 194 Substituir as palhetas dos limpadores do para-brisa.



## Substituir as palhetas dos limpadores do para-brisa

- Antes de suspender os braços dos limpadores do para-brisa, colocá-los na posição de serviço → Página 269.
- Para suspender um braço dos limpadores do para-brisa, segurá-lo **somente** pela área de fixação da palheta dos limpadores do para-brisa.
- Manter o botão de destravamento → Fig. 194 ① pressionado e, ao mesmo tempo, puxar a palheta dos limpadores do para-brisa para fora, no sentido da seta.
- Introduzir a nova palheta dos limpadores do para-brisa **de mesmo tamanho e modelo** no braço dos limpadores do para-brisa até encaixar.
- Baixar cuidadosamente os braços dos limpadores do para-brisa no para-brisa.

## Substituir a palheta do limpador do vidro traseiro

- Para suspender um braço dos limpadores do para-brisa, segurá-lo **somente** pela área de fixação da palheta dos limpadores do para-brisa.
- Erguer e rebater para fora o braço do limpador do vidro traseiro.
- Manter o botão de destravamento → Fig. 195 ① pressionado .
- Incliná-la palheta do limpador do vidro no sentido do braço do limpador do vidro → Fig. 195 (seta A) e ao mesmo tempo retirar no sentido da seta B. Para isso, poderá ser necessário um esforço um pouco maior.
- Introduzir a nova palheta do limpador do vidro traseiro **de mesmo tamanho e versão** no braço do limpador do vidro traseiro no sentido contrário da seta → Fig. 195 B, até que ela se encaixe. Aqui a palheta deverá estar em posição dobrada → Fig. 195 (seta A).
- Colocar com cuidado o braço do limpador do vidro traseiro no vidro.

### ⚠ ATENÇÃO

Palhetas dos limpadores dos vidros gastas ou sujas reduzem a visibilidade e aumentam o risco de acidentes e de ferimentos graves.

- Substituir as palhetas dos limpadores dos vidros sempre que estiverem danificadas ou gastas e não limparem mais os vidros de forma satisfatória.

### ⓘ NOTA

Palhetas dos limpadores do para-brisa danificadas ou sujas podem riscar o vidro.

- Não utilizar nenhum produto de limpeza contendo solventes, esponjas duras e outros objetos pontiagudos, porque o revestimento de grafite das palhetas dos limpadores do para-brisa pode ser danificado durante a limpeza.
- Não limpar os vidros com combustível, removedor de esmalte de unha, solvente de tinta ou líquidos semelhantes.

ⓘ Se resíduos de cera de sistemas de lavagem automática e outros produtos de conservação permanecerem no para-brisa e no vidro traseiro, eles podem ocasionar maior atrito dos limpadores dos vidros. Remover os resíduos de cera com um produto de limpeza especial ou panos de limpeza.

## Trocar lâmpadas incandescentes

### 📖 Introdução ao tema

A troca de uma lâmpada incandescente requer aptidão profissional. Por isso, em caso de dúvidas, a Volkswagen recomenda que uma troca de lâmpada incandescente seja feita por uma empresa especializada. É necessária a ajuda de um técnico se, além das respectivas lâmpadas incandescentes, for necessário remover outras peças do veículo. A Volkswagen recomenda uma Concessionária Volkswagen para a troca de lâmpada incandescente .

É recomendável levar uma caixinha sempre a bordo do veículo, com as lâmpadas de reposição necessárias para a segurança do trânsito. Lâmpadas incandescentes de reposição podem ser obtidas nas Concessionárias Volkswagen. Em alguns países, o transporte dessas lâmpadas de reposição no veículo é uma prescrição legal.

A condução com lâmpadas da iluminação externa queimadas pode ser ilegal.

### As seguintes lâmpadas incandescentes podem ser trocadas pelo proprietário:

- Lâmpadas incandescentes do farol dianteiro halogêneo: farol baixo, farol alto, farol de rodagem diurna, luzes de posição, indicadores de direção.
- Lâmpadas incandescentes no para-choque dianteiro: farol de neblina, farol de conversão estática.
- Lâmpadas das lanternas traseiras: indicador de direção traseiro, quando este não tiver tecnologia LED (dependendo da versão).

Todas as demais lâmpadas incandescentes e meios de iluminação no veículo devem ser trocadas por um especialista.

### Especificações adicionais de lâmpadas incandescentes

Algumas lâmpadas incandescentes do farol ou das lanternas traseiras podem apresentar determinadas especificações de fábrica que divergem das lâmpadas incandescentes convencionais. A respectiva designação consta no soquete da lâmpada ou no bulbo de vidro.

### Lâmpadas de LED no veículo

As seguintes lâmpadas podem ser executadas em tecnologia LED:

- Luz de freio, lanterna de neblina, lanterna traseira, indicadores de direção e luzes de marcha ré nas luzes traseiras.
- Farol baixo, farol alto, farol de rodagem diurna, farol de conversão, luz de posição e indicadores de direção.
- Iluminação da placa de licença.

Não é possível trocar os LEDs com uma mão. Uma queima de LEDs individuais pode ser uma orientação que possivelmente ocorrerá outras queimas. Neste caso, as luzes devem ser verificadas e, se necessário, trocadas por uma Concessionária Volkswagen ou por uma empresa especializada.

### ⚠ ATENÇÃO

Uma troca de lâmpada incandescente executada de forma incorreta pode causar acidentes e ferimentos graves.

- Antes de qualquer trabalho no compartimento do motor, ler e observar sempre os alertas → Página 294. O compartimento do motor de todos os veículos é uma área perigosa e pode causar ferimentos graves.
- As lâmpadas incandescentes H7 ou H15 estão montadas sob pressão e podem estourar durante a troca de lâmpada.
- Substituir a lâmpada incandescente em questão somente se ela estiver totalmente fria.
- Nunca realizar uma troca de lâmpada incandescente se não estiver familiarizado com as atividades necessárias. Se houver insegurança sobre o que fazer, os trabalhos necessários deverão ser realizados por uma Concessionária Volkswagen ou por uma empresa especializada.
- Não segurar o bulbo de vidro da lâmpada incandescente com os dedos descobertos. Impressões digitais remanescentes sobre a lâmpada incandescente evaporam com o calor quando ela é ligada e deixam o refletor “opaco”.
- Na carcaça do farol no compartimento do motor e na carcaça da lanterna traseira existem peças com arestas afiadas. Proteger as mãos na troca de lâmpada incandescente.

### ⓘ NOTA

Se após uma troca de lâmpada incandescente as coberturas de borracha ou as capas de plástico da carcaça do farol não forem montadas corretamente, poderão ocorrer danos no sistema elétrico – principalmente pela penetração de água. ◀

### ⚠ ATENÇÃO

Poderão ocorrer acidentes se a rua não estiver suficientemente iluminada e o veículo for visto somente com dificuldade ou não for visto pelos demais usuários da via.

## Lista de controle “Informações sobre a troca de lâmpada incandescente”

📖 Observe ⚠️ e ⓘ no início desse capítulo na página 272.

### Lista de controle

Executar as seguintes atividades para a troca de uma lâmpada incandescente, sempre na sequência indicada → ⚠️:

1. Estacionar o veículo, na medida do possível, a uma distância segura do fluxo de trânsito, numa superfície plana e firme.
2. Ligar o freio de estacionamento eletrônico → Página 201.
3. Girar o interruptor das luzes para a posição 0 → Página 115.
4. Colocar a alavanca dos indicadores de direção na posição neutra → Página 115.
5. Colocar a alavanca seletora da transmissão automática na posição P → Página 159.
6. Desligar a ignição e retirar a chave do veículo da ignição → Página 149.
7. Transmissão manual: engatar a marcha → Página 157.
8. Deixar a iluminação de orientação se apagar → Página 115.
9. Deixar a lâmpada incandescente envolvida esfriar.
10. Verificar se um fusível está visivelmente queimado → Página 279.
11. Trocar a respectiva lâmpada incandescente conforme instrução → ⓘ. Uma lâmpada incandescente pode ser trocada somente por

uma nova do mesmo modelo. A respectiva designação consta no soquete da lâmpada ou no bulbo de vidro.

12. Não segurar o bulbo de vidro da lâmpada incandescente com os dedos descobertos. A impressão digital remanescente evaporaria com o calor da lâmpada incandescente acesa e se depositaria sobre o refletor, prejudicando a capacidade de iluminação do farol.
13. Verificar o funcionamento da lâmpada incandescente após uma troca. Caso a lâmpada não funcione, poderá não ter sido colocada corretamente ou ter falhado novamente, assim como o conector pode não estar corretamente encaixado.
14. Após cada troca de lâmpada incandescente na parte dianteira do veículo, a regulagem do farol deve ser realizada por uma Concessionária Volkswagen ou por uma empresa especializada.

### ⚠️ ATENÇÃO

A lista de controle é muito importante para a própria segurança, e a sua inobservância pode causar acidentes e ferimentos graves.

- Seguir sempre as ações da lista de controle e observar as precauções de segurança de validade geral.

### ⓘ NOTA

Remover ou instalar as lâmpadas sempre com cuidado, evitando danos na pintura do veículo ou em outras peças do veículo. ◀

## Substituir as lâmpadas incandescentes do farol dianteiro (lâmpadas de halogêneo)

📖 Observe ⚠️ e Ⓜ️ no início desse capítulo na página 272.

Não é necessário desmontar o farol dianteiro para a troca da lâmpada.

Executar as atividades somente na sequência indicada:

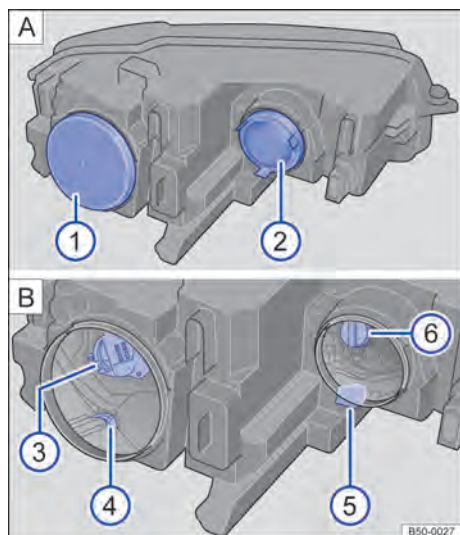

Fig. 196 No compartimento do motor: [A] coberturas e [B] lâmpadas no farol dianteiro esquerdo.

Fig. 196	Farol baixo	Luz de posição e farol de rodagem diurna	Indicadores de direção	Farol alto
1.	Observar a lista de controle e executar as atividades → Página 273.			
2.	Abrir a tampa do compartimento do motor ⚠️ → Página 294.			
3.	Remover a cobertura de borracha ① [A] na parte traseira do farol.	Remover a cobertura de borracha ① [A] na parte traseira do farol.		Remover a cobertura de borracha ② [A] na parte traseira do farol.
4.	Girar o suporte da lâmpada ③ [B] até o batente no sentido anti-horário e retirar com a lâmpada incandescente, puxando para trás.	Girar o suporte da lâmpada ④ [B] até o batente no sentido anti-horário e retirar com a lâmpada incandescente, puxando para trás.	Girar o suporte da lâmpada ⑤ [B] até o batente no sentido anti-horário e retirar com a lâmpada incandescente, puxando para trás.	Girar o suporte da lâmpada ⑥ [B] até o batente no sentido anti-horário e retirar com a lâmpada incandescente, puxando para trás.
5.	Se necessário, pressionar a trava no suporte de lâmpadas e retirar a lâmpada incandescente em linha reta do suporte de lâmpadas.			
6.	Substituir a lâmpada incandescente queimada por uma lâmpada incandescente nova do mesmo modelo.			
7.	Instalar o suporte da lâmpada ③ [B] no farol e girar até o batente no sentido horário.	Instalar o suporte da lâmpada ④ [B] no farol e girar até o batente no sentido horário.	Instalar o suporte da lâmpada ⑤ [B] no farol e girar até o batente no sentido horário.	Instalar o suporte da lâmpada ⑥ [B] no farol e girar até o batente no sentido horário. ▶

Fig. 1 96	Farol baixo	Luz de posição e farol de rodagem diurna	Indicadores de direção	Farol alto
8.	Instalar a cobertura de borracha ①  A .	Instalar a cobertura de borracha ①  A .		Instalar a cobertura de borracha ②  A .
9.	Fechar a tampa do compartimento do motor ⚠ → Página 294.			

**i** As figuras mostram o farol esquerdo por trás. O farol direito é montado em espelho.

**i** Existem diferentes modelos do farol dianteiro, por isso, a posição e a versão das coberturas, suportes de lâmpadas e lâmpadas incandescentes podem divergir da representação nos desenhos.

**i** No farol de rodagem diurna com tecnologia LED, não é possível que os clientes troquem os LEDs. Procurar uma Concessionária Volkswagen ou uma empresa especializada. <

## Substituir as lâmpadas de descarga de gás do farol dianteiro (lâmpadas de descarga de gás)

**📖** Observe ⚠ e ① no início desse capítulo na página 272.

Não é necessário desmontar o farol dianteiro para a troca da lâmpada.

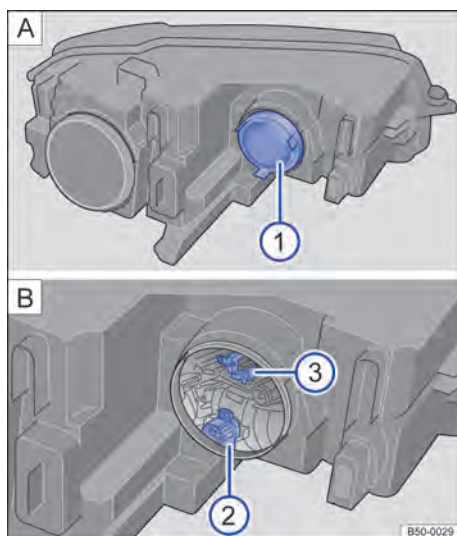

**Fig. 197** No compartimento do motor: coberturas e lâmpadas no farol dianteiro esquerdo.

Executar as atividades somente na sequência indicada:

Fig. 197	Indicador de direção ②	Luz de posição ③
1.	Observar a lista de controle e executar as atividades → Página 273.	
2.	Abrir a tampa do compartimento do motor ⚠ → Página 294.	
3.	Remover a cobertura de borracha ①  A  no lado do farol. ▶	

### Executar as atividades somente na sequência indicada:

Fig. 197	Indicador de direção ②	Luz de posição ③
4.	Girar o suporte da lâmpada ②  B  até o batente no sentido anti-horário e retirar com a lâmpada incandescente, puxando para trás.	Girar o suporte da lâmpada ③  B  até o batente no sentido anti-horário e retirar com a lâmpada incandescente, puxando para trás.
5.	Se necessário, pressionar a trava no suporte de lâmpadas e retirar a lâmpada incandescente em linha reta do suporte de lâmpadas.	
6.	Substituir a lâmpada incandescente queimada por uma lâmpada incandescente nova do mesmo modelo.	
7.	Encaixar o suporte da lâmpada no farol e girar no sentido horário até o batente.	
8.	Instalar a cobertura de borracha ①  A .	
9.	Fechar a tampa do compartimento do motor  → Página 294.	

### Substituir a lâmpada com descarga de gás

Para a troca da lâmpada de descarga de gás (queimador de xenônio do farol baixo e alto) procurar imediatamente auxílio técnico especializado.



### Lanternas com tecnologia de LED

Não é possível que os clientes troquem os LEDs. Procurar auxílio técnico especializado. Para isso, a Volkswagen recomenda as Concessionárias Volkswagen.



A figura mostra o farol esquerdo por trás. O farol direito é montado em espelho.

## Substituir as lâmpadas incandescentes do para-choque dianteiro

Observe  e  no início desse capítulo na página 272.

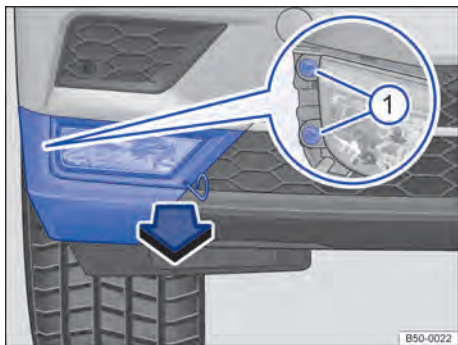

Fig. 198 No para-choque dianteiro à direita: desinstalar o farol de neblina.

### Executar as atividades somente na sequência indicada:

1. Observar a lista de controle e executar as atividades → Página 273.
2. Retirar o gancho extrator das ferramentas de bordo e encaixar na abertura da cobertura → Fig. 198. Retirar a cobertura no sentido da seta para frente.
3. Remover os parafusos de fixação → Fig. 198 ① com a chave de fenda das ferramentas de bordo → Página 268.
4. Retirar o farol do para-choque para o lado externo do veículo.
5. Destruar e retirar o conector.
6. Girar o suporte da lâmpada até o batente no sentido anti-horário e retirá-lo com a lâmpada incandescente, puxando para trás.
7. Substituir a lâmpada incandescente queimada por uma lâmpada incandescente nova do mesmo modelo.
8. Encaixar o suporte da lâmpada no farol e girar no sentido horário até o batente.
9. Encaixar o conector no suporte das lâmpadas. O conector precisa encaixar audivelmente.

**Executar as atividades somente na sequência indicada:**

10. Empurrar o farol por fora nos entalhes e instalar no para-choque.
11. Apertar os parafusos de fixação → Fig. 198 ① com a chave de fenda.
12. Encaixar a cobertura no para-choque → Fig. 198.
13. Guardar o gancho extrator e a chave de fenda nas ferramentas de bordo.

**NOTA**

- Atentar para o posicionamento correto da conexão do conector elétrico na carcaça do farol para evitar danos no sistema elétrico provocados pela entrada de água.
- Ao remover e instalar o farol, atentar para que a pintura do veículo não seja danificada.

## Substituir as lâmpadas incandescentes no para-choque dianteiro (versão R-Line)

📖 Observe ▲ e ① no início desse capítulo na página 272.

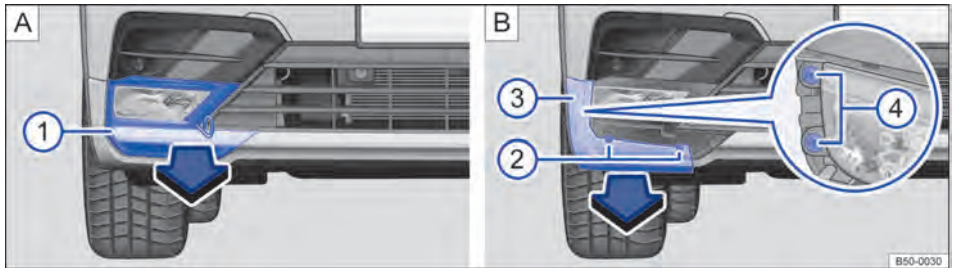

**Fig. 199** No para-choque R-Line dianteiro à direita: desinstalar farol de neblina.

**Executar as atividades somente na sequência indicada:**

1. Observar a lista de controle e executar as atividades.
2. Retirar a chave de fenda e o gancho extrator das ferramentas de bordo no compartimento de bagagem → Página 268.
3. Prender o gancho extrator na cobertura de baixo do farol de neblina → Fig. 199 A. Retirar a cobertura no sentido da seta para frente → Fig. 199 ① A.
4. Remover dois parafusos de fixação ② B na guarnição ③ B com a chave de fenda.
5. Desencaixar o anteparo ③ B e remover no sentido da seta.
6. Remover dois parafusos de fixação no farol de neblina ④ B com a chave de fenda.
7. Retirar o farol do para-choque para o lado externo do veículo.
8. Destruavar e retirar o conector.

**Executar as atividades somente na sequência indicada:**

9. Girar o suporte da lâmpada no sentido anti-horário até o batente e retirar cuidadosamente junto com a lâmpada incandescente, puxando para trás.
10. Substituir a lâmpada incandescente queimada por uma lâmpada incandescente nova do mesmo modelo.
11. Encaixar o suporte da lâmpada no farol e girar no sentido horário até o batente.
12. Encaixar o conector no suporte das lâmpadas. O conector precisa encaixar audivelmente.
13. Empurrar o farol por fora nos entalhes e instalar no para-choque.
14. Remover dois parafusos de fixação no farol de neblina ④ B com a chave de fenda.
15. Colocar o anteparo ③ B no sentido contrário ao da seta no para-choque. O anteparo deve travar firmemente.

**Executar as atividades somente na sequência indicada:**

16. Apertar dois parafusos de fixação ② [B] na guarnição ③ [B] com a chave de fenda.
17. Colocar a cobertura ① [A] no sentido contrário ao da seta no para-choque. A cobertura deve se travar de firmemente.
18. Guardar o gancho extrator e a chave de fenda nas ferramentas de bordo.

## Substituir as lâmpadas incandescentes da lanterna traseira na carroceria

📖 Observe ⚠️ e ⌚ no início desse capítulo na página 272.

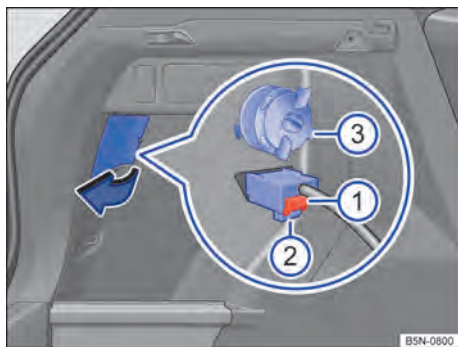

**Fig. 200** Lateralmente no compartimento de bagagem: remover a lanterna traseira.

Executar as ações sempre na sequência indicada.

### Desinstalar a lanterna traseira

1. Observar a lista de controle e executar as atividades → Página 273.
2. Abrir a tampa do compartimento de bagagem → Página 88.  
Abrir o corte do revestimento lateral do compartimento de bagagem na área da lanterna traseira no sentido da seta → Fig. 200.
3. Pressionar o bloqueio vermelho → Fig. 200 ① do conector e retirar o conector → Fig. 200 ②. Se necessário, utilizar a chave de fenda das ferramentas de bordo para soltar o bloqueio vermelho.

5. Destruavar o parafuso de fixação no sentido anti-horário → Fig. 200 ③.  
Remover a lanterna traseira cuidadosamente por trás para fora da carroceria e colocá-la sobre uma superfície limpa e lisa.
- 6.

### Trocar a lâmpada incandescente

7. Girar o suporte da lâmpada no sentido anti-horário até o batente e mover com cuidado da lanterna traseira junto com a lâmpada incandescente.
9. Substituir a lâmpada incandescente queimada por uma lâmpada incandescente nova do mesmo modelo.
10. Colocar o suporte da lâmpada cuidadosamente na lanterna traseira e girar no sentido anti-horário até que o suporte da lâmpada encaixe.

### Instalar a lanterna traseira

11. Encaixar a lanterna traseira cuidadosamente na abertura da carroceria.
12. Segurar a lanterna traseira na posição de instalação com uma das mãos e apertar o parafuso de fixação com a outra mão → Fig. 200 ③.
13. Verificar a instalação correta e o assentamento firme da lanterna traseira.
14. Encaixar o conector no suporte das lâmpadas e empurrar para dentro.
15. Abrir o corte do revestimento lateral do compartimento de bagagem na área da lanterna traseira no sentido contrário ao da seta.
16. Fechar tampa do compartimento de bagagem → Página 88.





 As figuras mostram a lanterna traseira esquerda. A carcaça da lanterna traseira direita é montada em posição invertida.

 Existem diferentes modelos de lanterna traseira, por isso, a posição e a versão do suporte de lâmpada e das lâmpadas incandescentes pode divergir da representação nas figuras.

 Em lanternas traseiras com tecnologia de LED, alguns elementos de iluminação podem estar equipados com lâmpadas incandescentes "comuns". Estas lâmpadas incandescentes podem ser trocadas.

## Solução de problemas

 **Observe**  e  no início desse capítulo na página 272.

### Iluminação de condução não está funcionando ou avaria do farol direcional dinâmico

A luz de controle acende em amarelo.

- Verificar a iluminação do veículo e, se for o caso, trocar a respectiva lâmpada incandescente → Página 271.
- Se todas as lâmpadas incandescentes estiverem em ordem ou se houver uma avaria no farol direcional dinâmico, procurar uma empresa especializada.

### Controle da iluminação do reboque acoplado

Em veículos com dispositivo de reboque instalado de fábrica, determinadas lâmpadas incandescentes de um reboque conectado de maneira correta à tomada do reboque também são monitoradas.

A queima de uma lanterna dos indicadores de direção no reboque ou de toda a iluminação do reboque é indicada pelo apagar da luz de controle  no instrumento combinado.

## Trocar os fusíveis

### Introdução ao tema

Em razão do contínuo desenvolvimento do veículo, da classificação dos fusíveis condicionada aos equipamentos e da proteção compartilhada de diversos consumidores por meio de um fusível, um esquema completo dos locais de fusíveis não é possível no momento da impressão. Informações detalhadas sobre a disposição dos fusíveis podem ser obtidas numa Concessionária Volkswagen.

Basicamente, vários consumidores elétricos podem estar protegidos em conjunto por um fusível. Por outro lado, também é possível que vários fusíveis pertençam a um consumidor.

Substituir os fusíveis somente depois que a causa da falha tiver sido eliminada. Se um fusível novo queimar novamente após um curto período, o sistema elétrico deve ser verificado por uma Concessionária Volkswagen ou por uma empresa especializada.

### ATENÇÃO

A alta tensão do sistema elétrico pode causar choques elétricos, graves queimaduras e a morte!

- Nunca encostar nos condutores elétricos do sistema de ignição.
- Evitar curtos-circuitos no sistema elétrico.

### ATENÇÃO

O uso de fusíveis inadequados, o reparo de fusíveis e a conexão em ponte de um circuito elétrico sem fusíveis podem causar um incêndio e ferimentos graves.

- Nunca instalar fusíveis que tenham uma resistência maior. Substituir os fusíveis somente por fusíveis com a mesma capacidade (mesma cor e inscrição) e o mesmo tamanho.
- Nunca reparar fusíveis.
- Nunca substituir fusíveis por uma tira de metal, um clipe de escritório ou similares.

## ❗ NOTA



- Para evitar danos ao sistema elétrico do veículo, antes da troca de um fusível é necessário que a ignição, a luz e todos os consumidores elétricos estejam desligados e a chave do veículo esteja fora do cilindro da ignição.
- Se um fusível for substituído por um de maior capacidade, poderão surgir danos também em outras partes do sistema elétrico.
- Caixas de fusíveis abertas devem ser protegidas contra a penetração de impurezas e umidade. Impurezas e umidade nas caixas de fusíveis podem causar danos ao sistema elétrico.

## ❗ NOTA

- Desinstalar cuidadosamente as coberturas das caixas de fusíveis e reinstalar corretamente para evitar danos no veículo.
- Caixas de fusíveis abertas devem ser protegidas contra a penetração de impurezas e umidade. Impurezas e umidade nas caixas de fusíveis podem causar danos ao sistema elétrico.

 No veículo há outros fusíveis além dos indicados neste capítulo. Estes devem ser trocados somente por uma Concessionária Volkswagen ou por uma empresa especializada.

## Fusíveis no painel de instrumentos

 Observe  e  no início desse capítulo na página 279.

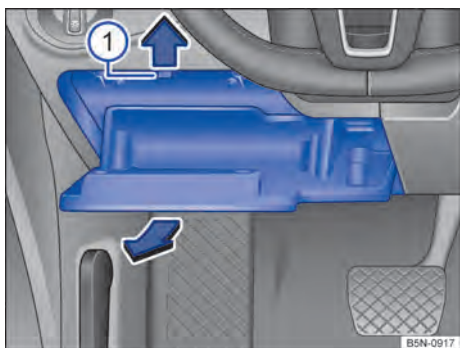

Fig. 201 No lado do condutor do painel de instrumentos: cobertura da caixa de fusíveis.

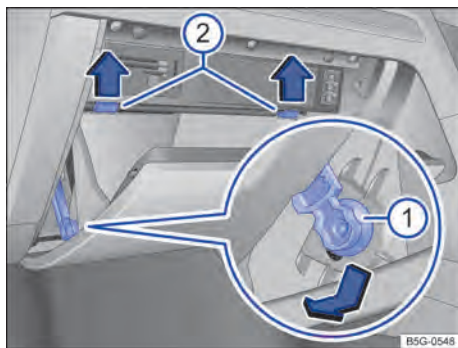





Fig. 202 Cobertura da caixa de fusíveis no painel de instrumentos: veículos com direção à direita, no lado do passageiro dianteiro.



### Veículo com direção à esquerda: abrir a caixa de fusíveis no painel de instrumentos

- Abrir o porta-objetos do lado do condutor → Fig. 201.
- Se necessário, esvaziar o porta-objetos.
- Pressionar para cima as linguetas → Fig. 201  no sentido da seta e ao mesmo tempo abrir e retirar mais o porta-objetos até que a placa de fusíveis esteja acessível.
- Para instalar: pressionar o porta-objetos no alojamento do painel de instrumentos, até que trave de forma audível nos dois lados e se feche.

### Veículo com direção à direita: abrir a caixa de fusíveis no painel de instrumentos

- Abrir e, caso necessário, esvaziar o porta-luvas do lado do passageiro dianteiro → Fig. 202.
- Empurrar o elemento de freio → Fig. 202  para baixo na abertura do suporte e retirar lateralmente.
- Pressionar o pino de batente → Fig. 202  para cima na direção da seta e, ao mesmo tempo, continuar abrindo o porta-objetos.
- Para instalar: colocar o porta-objetos na posição. Introduzir a trava no suporte e empurrar para cima, até que ela se trave de maneira audível. Pressionar o porta-objetos cuidadosamente para frente, além da resistência do pino de batente → Fig. 202 .

## Fusíveis no compartimento do motor

Observe  e  no início desse capítulo na página 279.

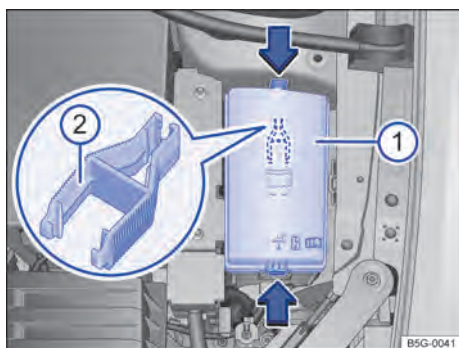







Fig. 203 No compartimento do motor: cobertura  da caixa de fusíveis com pinça de plástico .

### Abrir a caixa de fusíveis no compartimento do motor

- Abrir a tampa do compartimento do motor   
→ Página 294.
- Pressionar os botões de travamento no sentido da seta para destravar a cobertura da caixa de fusíveis → Fig. 203 .
- Remover a cobertura por cima.
- Para *instalação*, colocar a cobertura sobre a caixa de fusíveis e pressionar para baixo até que a cobertura trave de forma audível nos dois lados.

No lado interno da cobertura da caixa de fusíveis no compartimento do motor pode haver uma pinça de plástico → Fig. 203  para a retirada dos fusíveis.

## Tabela dos fusíveis do painel de instrumentos

📖 Observe ⚠️ e ⓘ no início desse capítulo na página 279.

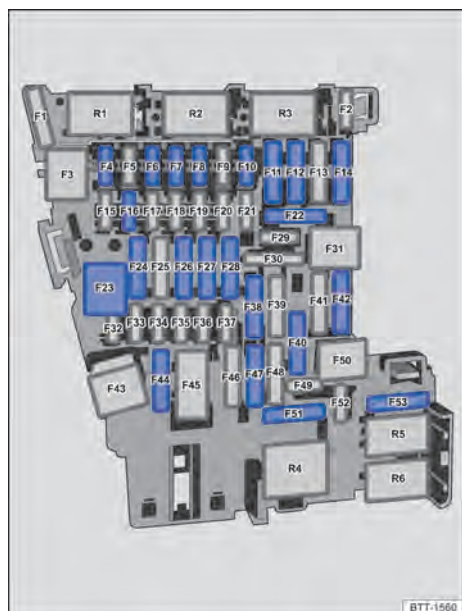

Fig. 204 No painel de instrumentos: disposição dos fusíveis.

A tabela mostra os locais os fusíveis dos consumidores relevantes ao condutor. A primeira coluna da tabela contém o local de instalação, as outras colunas o tipo do fusível, a corrente nominal e os consumidores protegidos.

Dependendo do mercado e do modelo do veículo, podem ocorrer divergências em relação aos números de segurança e locais de instalação listados na tabela. Se necessário, consultar uma Concessionária Volkswagen a respeito da exata disposição dos fusíveis.

Local de instalação → Fig. 204	Tipo do fusível	Corrente nominal em Ampere	Consumidor
F4	MINI <sup>®</sup>	7,5	Sistema de alarme antifurto
F6	MINI <sup>®</sup>	10	Mecanismo de seleção de marchas da transmissão automática
F7	MINI <sup>®</sup>	10	Painel de comando do ar-condicionado ou do sistema de ventilação e aquecimento, relé do desembaçador do vidro traseiro
F8	MINI <sup>®</sup>	7,5	Interruptor de luz (luz de condução), sensor de chuva e de luz, freio de estacionamento eletrônico
F10	MINI <sup>®</sup>	7,5	Display, painel de comando do sistema Infotainment
F11	ATO <sup>®</sup>	40	Iluminação externa esquerda
F12	ATO <sup>®</sup>	20	Abrangência Infotainment
F14	ATO <sup>®</sup>	40	Regulador do ventilador
F16	MINI <sup>®</sup>	7,5	Telefone
F22	ATO <sup>®</sup>	15	Cabo de carregamento do reboque
F23	JCASE <sup>®</sup>	20	Teto de vidro elétrico
F24	ATO <sup>®</sup>	40	Iluminação externa direita



Local de instalação → Fig. 204	Tipo do fusível	Corrente nominal em Ampere	Consumidor
F26	ATO <sup>o</sup>	30	Aquecimento do banco
F27	ATO <sup>o</sup>	30	Iluminação interna
F28	ATO <sup>o</sup>	25	Unidade de controle do reboque esquerda
F38	ATO <sup>o</sup>	25	Unidade de controle do reboque direita
F40 <sup>a)</sup>	ATO <sup>o</sup>	20	Acendedor de cigarro, tomadas
F42	ATO <sup>o</sup>	40	Travamento central
F44	ATO <sup>o</sup>	15	Unidade de controle do reboque
F47	ATO <sup>o</sup>	15	Limpador do vidro traseiro
F51	ATO <sup>o</sup>	25	Aquecimento dos bancos traseiros
F53	ATO <sup>o</sup>	30	Desembaçador do vidro traseiro

a) Observar o local de instalação. Local do fusível montado de fábrica conforme representa a figura → Fig. 204.

 Os vidros elétricos e os bancos elétricos podem ser protegidos por meio do **proteção automática por fusíveis**, que após o reparo da

sobrecarga, por exemplo vidros congelados, voltam a ligar automaticamente após alguns segundos.

## Tabela dos fusíveis do compartimento do motor

 Observe  e  no início desse capítulo na página 279.

A tabela mostra os locais os fusíveis dos consumidores relevantes ao condutor. A primeira coluna da tabela contém o local de instalação, as outras colunas o tipo do fusível, a corrente nominal e os consumidores protegidos.

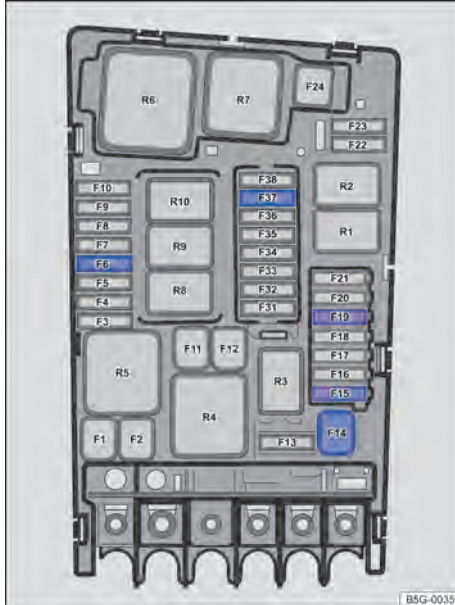



Fig. 205 No compartimento do motor: disposição dos fusíveis.

Local de instalação Fig. 205	Tipo do fusível	Corrente nominal em Ampere	Consumidor
F6	ATO®	5	Sensor da lanterna de freio
F14	JCASE®	40	Desembaçador do para-brisa
F15	ATO®	15	Buzina
F19	ATO®	30	Limpador do para-brisa dianteiro
F37	ATO®	20	Aquec. estac.

 Dependendo da versão e do modelo do veículo, podem ocorrer divergências em relação aos números de segurança e locais de instalação listados na tabela. Se necessário, consultar

uma empresa especializada a respeito da exata disposição dos fusíveis. A Volkswagen recomenda procurar uma Concessionária Volkswagen. 

## Substituir os fusíveis queimados

 Observe  e  no início desse capítulo na página 279.

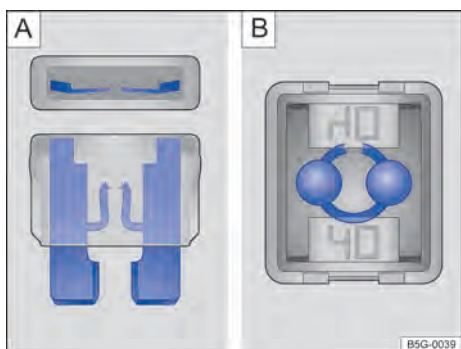

**Fig. 206** Fusível queimado: **A**) fusível plano, **B**) fusível de bloqueio.

### Versões de fusíveis

- Fusível plano padrão (ATO®).
- Fusível plano pequeno (MINI®).
- Fusível de bloqueio (JCASE®).

### Identificação da cor dos fusíveis

Cor	Intensidade da corrente em Ampere (ATO ou MINI)	Corrente nominal em ampere (JCASE)
Preto	1	
Laranja	5	
Marrom	7,5	
vermelho	10	50
Azul	15	20
amarelo	20	60

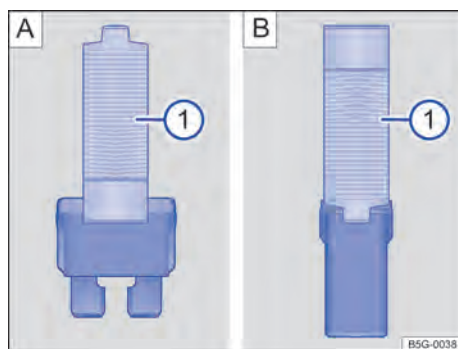

**Fig. 207** Retirar ou colocar o fusível com a pinça de plástico: **A**) fusível plano, **B**) fusível de bloqueio.

Cor	Intensidade da corrente em Ampere (ATO ou MINI)	Corrente nominal em ampere (JCASE)
Branco ou claro	25	
Rosa	30	30
Verde	30	40
verde claro	40	
Rosa	30	30

### Preparações

- Desligar a ignição, a luz e todos os consumidores elétricos.
- Abrir a respectiva caixa de fusíveis  
→ Página 280.

### Reconhecer fusível queimado

- Iluminar o fusível com um lanterna. Dessa maneira, um fusível queimado pode ser reconhecido mais facilmente.
- Um *fusível plano* (ATO®, MINI®) queimado é reconhecido de cima ou de lado pela carcaça transparente nas faixas metálicas derretidas → Fig. 206 [A].
- Um *fusível de bloqueio* (JCASE®) queimado é reconhecido pelas faixas metálicas derretidas por cima da carcaça transparente → Fig. 206 [B].

### Substituir o fusível

- Se necessário, tirar a pinça de plástico  
→ Fig. 207 ① da cobertura da respectiva caixa de fusíveis.
- De acordo com a versão do fusível, colocar as garras adequadas do alicate plástico  
→ Fig. 207 [A] ① ou → Fig. 207 [B] ① lateralmente no fusível.

- Retirar o fusível.
- Caso o fusível esteja queimado, substituir o fusível por um novo da *mesma* intensidade (mesma cor e inscrição) e do *mesmo* tamanho → ①.
- Depois de instalar um novo fusível, se for o caso, recolocar a pinça de plástico na cobertura.
- Instalar a cobertura da caixa de fusíveis.

### ⓘ NOTA

Se um fusível for substituído por outro de maior capacidade, poderão surgir danos em outras partes do sistema elétrico.

## Auxílio à partida

### 📖 Introdução ao tema

Se o motor não der partida porque a bateria do veículo 12 V está descarregada, é possível utilizar a bateria do veículo 12 V de outro veículo para a partida.

Para auxílio à partida, é necessário um cabo auxiliar de partida adequado. O diâmetro do cabo precisa ser de pelo menos 25 mm<sup>2</sup>.

### ⚠️ ATENÇÃO

A utilização inadequada dos cabos auxiliares de partida e um auxílio à partida realizado de forma incorreta podem causar a explosão da bateria do veículo 12 V e ferimentos graves. Para reduzir o risco de explosão da bateria do veículo 12 V, observar o seguinte:

- Todos os trabalhos na bateria do veículo 12 V e no sistema elétrico podem causar queimaduras químicas, incêndios ou choques elétricos graves. Antes de qualquer trabalho na

bateria do veículo 12 V, ler e observar sempre os seguintes alertas e precauções de segurança → Página 308.

- A bateria do veículo 12 V fornecedora de corrente deve ter a mesma tensão (12 V) e aproximadamente a mesma capacidade (ver gravação na bateria do veículo) que a bateria do veículo 12 V descarregada.
- Nunca recarregar uma bateria do veículo 12 V congelada ou que tenha sido descongelada. Uma bateria do veículo 12 V descarregada já pode congelar em temperaturas em torno de 0 °C (+32 °F).
- Uma bateria do veículo 12 V congelada ou que tenha sido descongelada deve ser substituída.
- Durante o auxílio à partida, uma mistura de gás detonante altamente explosiva é formada na bateria do veículo 12 V. Manter fogo, faíscas, chamas expostas e cigarros em brasa sempre distantes da bateria do veículo 12 V. Nunca utilizar um telefone móvel enquanto os cabos auxiliares de partida são conectados e desconectados.
- Os cabos auxiliares de partida nunca devem entrar em contato com peças giratórias no compartimento do motor.
- Nunca confundir o polo positivo com o polo negativo ou conectar os cabos auxiliares de partida incorretamente.
- Observar o manual de instruções do fabricante do cabo auxiliar de partida.

#### ⚠ **NOTA**

Para evitar danos consideráveis ao sistema elétrico no veículo, observar o seguinte:

- Cabos auxiliares de partida conectados incorretamente podem provocar um curto-circuito.
- Não deve haver contato entre os veículos, do contrário, poderá haver fluxo de corrente ao conectar os polos positivos.

## Ponto de auxílio à partida (ponto de aterramento)

📖 **Observe** ⚠ e ⚠ no início desse capítulo na página 285.

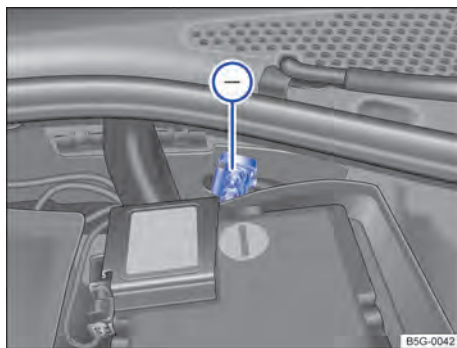



**Fig. 208** No compartimento do motor: ponto de auxílio à partida (ponto de aterramento).

O ponto de auxílio à partida (ponto de aterramento) para conexão do cabo de auxílio de partida *preto* se encontra no compartimento do motor → Fig. 208 Ⓞ.

O auxílio à partida somente pode ser dado ou recebido por intermédio deste ponto de auxílio à partida.



## Ponto de auxílio à partida (polo positivo)

Observe  e  no início desse capítulo na página 285.

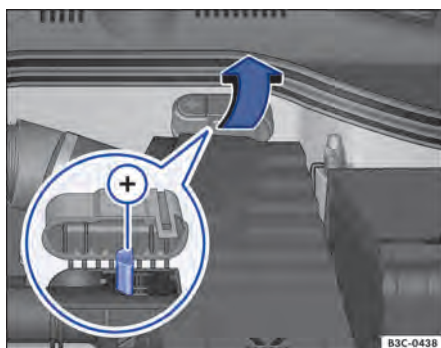



**Fig. 209** No compartimento do motor sob uma cobertura: ponto de auxílio à partida (polo positivo).

Nos veículos com bateria do veículo 12 V no compartimento de bagagem, no compartimento do motor existe um ponto de auxílio à partida (polo positivo) → Fig. 209  sob uma cobertura, para conectar o cabo de auxílio à partida *vermelho*.

O auxílio à partida somente pode ser dado ou recebido por intermédio deste ponto de auxílio à partida.

## Executar o auxílio à partida

Observe  e  no início desse capítulo na página 285.

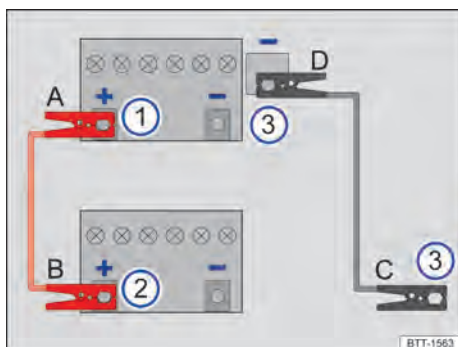

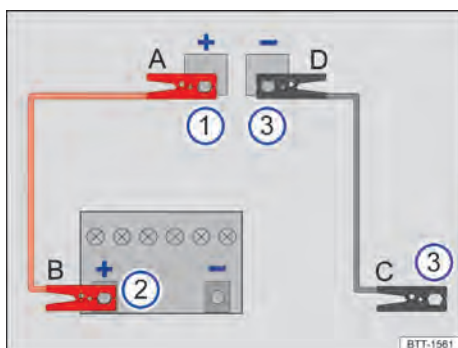

**Fig. 210** Esquema para a conexão dos cabos auxiliares de partida (bateria do veículo 12 V no compartimento do motor).



**Fig. 211** Esquema para a conexão dos cabos auxiliares de partida no veículo que presta auxílio à partida (bateria do veículo 12 V no compartimento de bagagem).

Legenda para Fig. 210 e Fig. 211:

-  Veículo com bateria do veículo 12 V descarregada que recebe auxílio à partida.
-  Veículo com a bateria do veículo 12 V fornecedora de corrente que dá auxílio à partida.
-  Ponto de aterramento adequado: ponto de auxílio à partida indicado (ponto de aterramento), caso contrário, uma peça de metal parafusada firmemente no bloco do motor ou o próprio bloco do motor.

A bateria 12 V descarregada deve estar corretamente conectada à rede elétrica do veículo.

Os veículos não devem encostar um no outro. Caso contrário, uma corrente pode circular ao se conectar o polo positivo.

Atentar para o contato metálico satisfatório das garras conectadas aos polos.

Caso o motor não comece a funcionar, interromper o processo de partida após 10 segundos e repetir após cerca de um minuto.

Se o motor não funcionar, procurar auxílio técnico especializado.

### Conectar o cabo auxiliar de partida (veículos com bateria 12 V no compartimento do motor)

Conectar o cabo auxiliar de partida somente na sequência **A - B - C - D** → Fig. 210.

O cabo auxiliar de partida *preto* nunca deve ser conectado no polo negativo (-) da bateria do veículo 12 V. A conexão ao polo negativo pode ocasionar uma avaliação incorreta do estado da bateria do veículo 12 V no sistema eletrônico do veículo.

- Desligar a ignição nos dois veículos → Página 149.
- Se necessário, abrir a cobertura da bateria do veículo 12 V no compartimento do motor → Página 308.
- Conectar uma extremidade do cabo auxiliar de partida *vermelho* ao polo positivo (+) do veículo com a bateria do veículo 12 V descarregada → Fig. 210 ① → ▲.
- Conectar a outra extremidade do cabo auxiliar de partida *vermelho* ao polo positivo (+) do veículo fornecedor de corrente → Fig. 210 ②.
- Conectar uma extremidade do cabo auxiliar de partida *preto*, de preferência, num ponto de auxílio à partida (conexão à massa), ou então, numa peça metálica maciça firmemente aparafusada com o bloco do motor ou no próprio bloco do motor do veículo que gera corrente → Fig. 210 ③.
- Conectar a outra extremidade do cabo auxiliar de partida *preto* → Fig. 210 ③ do veículo híbrido com a bateria 12 V descarregada, de preferência, a um ponto de auxílio à partida (ponto de aterramento), ou então, a uma peça ma-

çiça de metal parafusada firmemente com o bloco do motor ou ao próprio bloco do motor → ▲.

- Dispor os condutores do cabo auxiliar de partida de modo que não entrem em contato com peças giratórias do compartimento do motor.

### Conectar o cabo auxiliar de partida (veículos com bateria 12 V no compartimento de bagagem)

Conectar o cabo auxiliar de partida somente na sequência **A - B - C - D** → Fig. 211.

- Desligar a ignição nos dois veículos → Página 149.
- No compartimento do motor, desdobrar a cobertura do auxílio à partida → Página 287.
- Conectar uma extremidade do cabo auxiliar de partida *vermelho* ao ponto de auxílio à partida (polo positivo) (+) do veículo com a bateria do veículo 12 V descarregada → Fig. 211 ① → ▲.
- Conectar a outra extremidade do cabo auxiliar de partida *vermelho* ao polo positivo (+) do veículo fornecedor de corrente → Fig. 211 ②.
- Conectar uma extremidade do cabo auxiliar de partida *preto* → Fig. 211 ③ no veículo com a bateria do veículo 12 V que fornecerá corrente, de preferência, num ponto de auxílio à partida (ponto de aterramento), ou então, numa peça metálica maciça firmemente aparafusada com o bloco do motor ou no próprio bloco do motor.
- Conectar a outra extremidade do cabo auxiliar de partida *preto* → Fig. 211 ③ do veículo híbrido com a bateria 12 V descarregada, de preferência, a um ponto de auxílio à partida (ponto de aterramento), ou então, a uma peça maciça de metal parafusada firmemente com o bloco do motor ou ao próprio bloco do motor → ▲.
- Dispor os condutores do cabo auxiliar de partida de modo que não entrem em contato com peças giratórias do compartimento do motor.

### Ligar o motor

- Ligar o motor do veículo fornecedor de corrente e deixar funcionando em marcha lenta.
- Ligar o motor do veículo com a bateria do veículo 12 V descarregada e esperar dois a três minutos até que o motor “funcione de maneira regular”.

## Remover o cabo auxiliar de partida

- Antes de desconectar o cabo auxiliar de partida, desligar o farol baixo, se estiver ligado.
- Ligar o ventilador do sistema de ventilação e aquecimento ou o ar-condicionado e o desembaçador do vidro traseiro do veículo com a bateria do veículo 12 V descarregada, para reduzir picos de tensão no momento da desconexão dos cabos.
- Desconectar o cabo auxiliar de partida com o motor em funcionamento somente na sequência **D – C – B – A** Fig. 210 ou → Fig. 211.
- Fechar a cobertura da bateria ou dobrar de volta a cobertura do ponto de auxílio à partida → Página 287.
- Procurar uma Concessionária Volkswagen ou uma empresa especializada e mandar verificar a bateria do veículo 12 V.

### ATENÇÃO

Um auxílio à partida executado de forma incorreta pode provocar a explosão da bateria do veículo 12 V e ferimentos graves. Para reduzir o risco de explosão da bateria do veículo 12 V, observar o seguinte:

- Todos os trabalhos na bateria do veículo 12 V e no sistema elétrico podem causar queimaduras químicas, incêndios ou choques elétricos graves. Antes de qualquer trabalho na bateria do veículo 12 V, ler e observar sempre os seguintes alertas e precauções de segurança → Página 308.
- Usar sempre óculos e luvas de proteção e nunca se debruçar sobre a bateria do veículo 12 V.
- Conectar os cabos na sequência correta – primeiro o cabo positivo, depois o cabo negativo.
- Nunca conectar o cabo negativo em peças do sistema de combustível ou nas mangueiras do freio.
- As partes não isoladas das garras dos polos não devem se tocar. Além disso, o cabo conectado no polo positivo da bateria do veículo 12 V não deve entrar em contato com peças do veículo condutoras de corrente.
- *Veículos com bateria no compartimento do motor:* verificar o visor da bateria do veículo 12 V, se necessário, utilizar uma lanterna. Caso esteja

amarelo-claro ou incolor, não executar o auxílio de partida e procurar auxílio técnico especializado.

- Evitar descargas eletrostáticas nas imediações da bateria do veículo 12 V. O gás detonante que escapa da bateria do veículo 12 V pode se inflamar pela formação de faíscas.
- Nunca executar o auxílio à partida se a bateria do veículo 12 V estiver danificada, congelada ou tenha sido descongelada.

### NOTA

Depois de executar o auxílio à partida, procurar imediatamente uma Concessionária Volkswagen ou uma empresa especializada e mandar verificar a bateria do veículo 12 V. <

## Rebocar ou puxar

### Introdução ao tema

**Puxar** é como se denomina o arranque de um veículo, colocando-o em movimento com ajuda de um veículo atrelado à frente.

**Rebocar** é como se denomina o puxamento de um veículo que não está em condições de ser conduzido, necessitando da ajuda de outro veículo.

Ao puxar ou rebocar, observar as prescrições legais.

**Por motivos técnicos, um veículo com bateria 12 V descarregada não deve ser rebocado.**  
→ Página 285.

Veículos com Keyless Access somente podem ser rebocados com a ignição ligada!

Ao rebocar o veículo com o motor desligado e ignição ligada, a bateria do veículo 12 V se descarrega. Conforme a carga da bateria do veículo 12 V, depois de apenas poucos minutos a queda de tensão pode ser tão grande que nenhum consumidor elétrico funcione mais no interior do veículo, por exemplo, as luzes de advertência.

### ATENÇÃO

Nunca rebocar um veículo sem corrente. ►

- Nunca retirar a chave do veículo do cilindro da ignição ou desligar a ignição com o botão de partida durante a rebocagem. O travamento mecânico da coluna de direção (bloqueio da direção) ou o travamento eletrônico da coluna de direção podem ser acionados subitamente. Nesse caso, não é mais possível manobrar o veículo. Isto pode causar acidentes, ferimentos graves e a perda de controle do veículo.
- Se, no processo de rebocagem, o veículo ficar sem corrente, interromper imediatamente o processo de rebocagem e procurar imediatamente auxílio técnico especializado.

## Orientações sobre puxar e rebocar

📖 **Observe** ⚠️ e ⓘ no início desse capítulo na página 289.

### Cabo de reboque, barra de reboque

A melhor forma e mais segura de rebocar é com uma barra de reboque. Somente se não houver uma barra de reboque disponível, um cabo de reboque deve ser utilizado.

O cabo de reboque deve ser elástico, para que ambos os veículos sejam poupados. Utilizar um cabo de fibra sintética ou um cabo de material elástico similar.

Fixar o cabo de reboque ou a barra de reboque somente nas argolas previstas para isto ou no dispositivo de reboque.

Veículos com **dispositivo de reboque instalado de fábrica** devem ser rebocados **somente** com uma barra de reboque, que é especialmente apropriada para a montagem numa rótula de engate → Página 254.

### Puxar

Basicamente, um veículo não deve ser puxado. Ao invés disso, utilizar o auxílio à partida → Página 285 ou deixar que o veículo seja transportado por um veículo de resgate.

### Caso o veículo, mesmo assim, necessitar ser puxado:

- Engatar a segunda ou a terceira marcha.
- Manter a embreagem pressionada.
- Ligar a ignição e as luzes de advertência.
- Quando ambos os veículos estiverem em movimento, soltar a embreagem.
- Assim que o motor pegar, pisar na embreagem e desengatar a marcha para evitar uma colisão no veículo que puxa.

### Quando o veículo próprio não pode ser rebocado?

Nas seguintes situações o veículo não pode ser rebocado:

- A transmissão do veículo está danificada ou não contém lubrificante.
- A bateria do veículo 12 V está descarregada. A direção permanece bloqueada e, se for o caso, o freio de estacionamento eletrônico e o travamento eletrônico da coluna de direção acionados anteriormente não podem ser liberados. ▶

## ⚠️ ATENÇÃO

Ao rebocar um veículo, o comportamento de direção e o efeito de frenagem se alteram bastante. Para reduzir o risco de acidentes ou de ferimentos graves, observar o seguinte:

- Como condutor do veículo rebocado:
  - Para frear, é necessário mais força no pedal, pois o servofreio não está atuando. Estar sempre atento para não colidir com o veículo de tração.
  - É necessário mais força para guiar o veículo, pois a direção assistida não funciona com o motor parado.
- Como condutor do veículo de tração:
  - Acelerar com muito cuidado e cautela.
  - Evitar manobras de direção e de frenagem súbitas.
  - Frear antes do usual e com pressão mais suave no pedal.

## ⓘ NOTA

- Desinstalar e instalar cuidadosamente a cobertura e a argola de reboque para não danificar o veículo, por exemplo, a pintura do veículo.
- Combustível não queimado pode alcançar o catalisador e o danificá-lo durante o reboque.

## ⓘ NOTA

A rebocagem com um cabo de reboque ou barra de reboque pode causar danos ao veículo.

- Reboque o veículo cuidadosamente com um cabo de reboque ou barra de reboque.
- Se possível, mande rebocar o veículo imobilizado com um carro de reboque. ◀

- O percurso de reboque for mais longo que 50 km.
- A livre movimentação das rodas ou o funcionamento da direção não podem mais ser assegurados depois de um acidente.

#### Se o próprio veículo precisar ser rebocado:

- Ligar a ignição.
- Colocar a alavanca de troca de marcha na posição neutra ou a alavanca seletora na posição N → Página 159.
- Não rebocar com velocidade superior a 50 km/h (30 mph).
- Não rebocar por mais de 50 km.
- Nos veículos com transmissão de dupla embreagem DSG®, o veículo somente pode ser rebocado por veículo rebocador e com as rodas dianteiras levantadas.

#### Reboque de veículos com tração nas quatro rodas (4MOTION)

Veículos com tração nas quatro rodas (4MOTION) podem ser rebocados com uma barra de reboque ou com um cabo de reboque. Se o veículo for rebocado com o eixo dianteiro ou traseiro erguido, o motor deverá estar desligado, pois, do contrário, o conjunto motriz poderá ser danificado.

#### Ao rebocar um veículo de terceiros, observar o seguinte:

- Observar as determinações legais.
- Observar as instruções para rebocar na literatura de bordo do veículo de terceiros.

#### 📌 NOTA

Ao empurrar, o combustível não queimado pode chegar ao catalisador e danificá-lo.



#### 📌 NOTA

Ao empurrar o veículo à mão, não pressionar nas lanternas traseiras, nos spoilers laterais no vidro traseiro, no spoiler traseiro ou em grandes superfícies de chapas. O veículo pode ser danificado com isso e o spoiler traseiro pode se soltar.

 O veículo poderá ser rebocado somente se o freio de estacionamento eletrônico e, se for o caso, o travamento eletrônico da coluna de direção estiver liberado. Com falha de energia ou avarias no sistema elétrico, o motor deve, se ne-

cessário, ser ligado com o auxílio à partida para liberar o freio de estacionamento eletrônico e o travamento eletrônico da coluna de direção. <

### Montar a argola de reboque traseira

 **Observe**  e  no início desse capítulo na página 289.

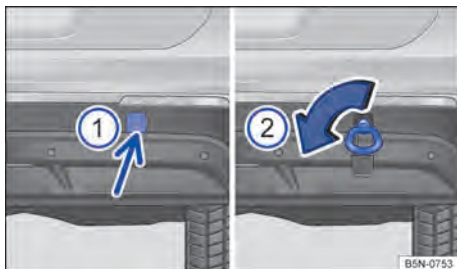



**Fig. 212** No para-choque traseiro à direita: argola de reboque rosqueada.

O alojamento da argola de reboque rosqueável está localizado à direita do para-choque traseiro, atrás de uma cobertura → Fig. 212 . Em *veículos com dispositivo de reboque instalado de fábrica*, atrás da cobertura **não** há um alojamento para a argola de reboque rosqueável. Para rebocar, bascular a rótula de engate para fora ou montar e utilizar a rótula de engate → Página 254.

Observar as indicações para a rebocagem → Página 290.

#### Montar a argola de reboque traseira

- Retirar argola de reboque da ferramenta de bordo do compartimento de bagagem → Página 268.
- Pressionar na área inferior da cobertura → Fig. 212  (seta) para soltar o encaixe da cobertura.
- Remover a cobertura e deixar pendurar no veículo.
- Rosquear a argola de reboque tão firme quanto possível **no sentido anti-horário** no alojamento → Fig. 212 → . Utilizar um objeto apropriado com o qual a argola de reboque possa ser rosqueada totalmente e com firmeza no alojamento. ▶

- Colocar a lingueta inferior da cobertura na abertura do para-choque e pressionar sobre a área superior da cobertura, até que a lingueta superior se trave no para-choque.
- Se necessário, limpar a argola de reboque e recolocá-la nas ferramentas de bordo, no compartimento de bagagem.

### ❗ NOTA

- A argola de reboque deve estar sempre parafusada firmemente e por completo no alojamento. Caso contrário, a argola de reboque pode ser arrancada do seu alojamento ao ser puxada ou durante a rebocagem.
- Veículos com dispositivo de reboque instalado de fábrica devem ser rebocados **somente** com uma barra de reboque especialmente apropriada para a montagem numa rótula de engate. Com a utilização de uma barra de reboque inadequada, a rótula de engate e o veículo podem ser danificados. Em vez disso, utilizar um cabo de reboque.



### Montar a argola de reboque dianteira

- Retirar argola de reboque da ferramenta de bordo do compartimento de bagagem → Página 268.
- Pressionar na área lateral da cobertura → Fig. 213 ① (seta) para soltar o encaixe da cobertura.
- Remover a cobertura e deixar pendurar no veículo.
- Girar a argola de reboque → Fig. 213 ② tão firmemente quanto possível no sentido da seta para dentro do alojamento → ③. Utilizar um objeto apropriado com o qual a argola de reboque possa ser rosqueada totalmente e com firmeza no alojamento.
- Após o processo de rebocagem, girar a argola de reboque para fora, no sentido contrário ao da seta, com um objeto adequado.
- Colocar a tira externa da cobertura na abertura do para-choque e pressionar sobre a área oposta da cobertura, até que a lingueta se trave no para-choque.
- Se necessário, limpar a argola de reboque e recolocá-la nas ferramentas de bordo, no compartimento de bagagem.

### Montar a argola de reboque dianteira

📖 Observe ▲ e ❶ no início desse capítulo na página 289.

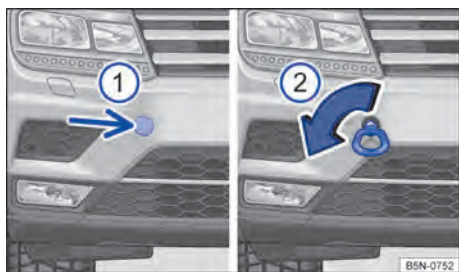

Fig. 213 No para-choque dianteiro à direita: argola de reboque.

O alojamento para a argola de reboque rosqueável está localizado à direita do para-choque dianteiro, atrás de uma cobertura → Fig. 213.

A argola de reboque deve ser sempre transportada no veículo.

Observar as indicações para a rebocagem → Página 290.

### ❗ NOTA

A argola de reboque deve estar sempre parafusada firmemente e por completo no alojamento. Caso contrário, a argola de reboque pode ser arrancada do seu alojamento ao ser puxada ou durante a rebocagem.



## Montar a argola de reboque dianteira (R-Line)

📖 Observe ⚠️ e Ⓜ️ no início desse capítulo na página 289.



Fig. 214 No para-choque dianteiro à direita: capa de cobertura para o alojamento da argola de reboque.



Fig. 215 No para-choque dianteiro à direita: rosquear a argola de reboque.

O alojamento para a argola de reboque rosqueável está localizado à direita do para-choque dianteiro, atrás de uma cobertura → Fig. 214.

A argola de reboque deve ser sempre transportada no veículo.

Observar as indicações para a rebocagem → Página 290.

### Montar a argola de reboque dianteira

- Retirar argola de reboque da ferramenta de bordo do compartimento de bagagem.
- Na beirada da cobertura apontando para o lado do veículo → Fig. 214, pressionar no sentido da seta para soltar o encaixe da cobertura.

- Remover a cobertura e deixar pendurar no veículo.
- Rosquear a argola de reboque tão firme quanto possível **no sentido anti-horário** no alojamento → Fig. 215 → Ⓜ️. Utilizar um objeto apropriado com o qual a argola de reboque possa ser rosqueada totalmente e com firmeza no alojamento.
- Após o processo de rebocagem, girar a argola de reboque **em sentido horário** para fora com um objeto adequado.
- Colocar a lingueta da cobertura na abertura do para-choque apontando para o lado do veículo e pressionar sobre a área oposta da cobertura, até que a lingueta se trave no para-choque.
- Se necessário, limpar a argola de reboque e recolocá-la nas ferramentas de bordo, no compartimento de bagagem.

### ! NOTA

A argola de reboque deve estar sempre parafusada firmemente e por completo no alojamento. Caso contrário, a argola de reboque pode ser arrancada do seu alojamento ao ser puxada ou durante a rebocagem. ◀

## Orientações para condução ao rebocar

📖 Observe ⚠️ e Ⓜ️ no início desse capítulo na página 289.

Rebocar exige uma certa prática, principalmente na utilização de um cabo de reboque. Ambos os condutores devem estar familiarizados com as particularidades do processo de rebocagem. Por isso, condutores sem prática não devem rebocar.

Ao conduzir, atentar para que não ocorram forças de tração não suportáveis e tensões exageradas por solavancos. Em manobras de reboque afastadas de estradas pavimentadas, existe sempre o risco de sobrecarregar as peças de fixação.

Durante o reboque, o veículo rebocado pode exibir o sentido para rebocar apesar das luzes de advertência ligadas. Para isso, com a ignição ligada, acionar a alavanca dos indicadores de direção na direção desejada. A luz de advertência é interrompida enquanto os indicadores de direção são ▶

utilizados. Assim que a alavanca dos indicadores de direção estiver novamente na posição neutra, as luzes de advertência são ativadas novamente.

#### **Condutor do veículo puxado:**

- Deixar a ignição ligada para que o volante não trave, o freio de estacionamento eletrônico possa ser desativado e os indicadores de direção, os limpadores do para-brisa e os lavadores do para-brisa possam ser ligados.
- Como a direção assistida não funciona com o motor parado, é necessário aplicar mais força para dirigir.
- Para frear, é necessário mais força no pedal, pois o servofreio não está atuando. Não colidir com o veículo de tração.
- Observar as informações e orientações do Manual de instruções do veículo a ser rebocado.

#### **Condutor do veículo de tração:**

- Acelerar cuidadosamente. Evitar manobras de direção súbitas.
- Frear antes do usual e com pressão mais suave no pedal.
- Observar as informações e orientações do Manual de instruções do veículo rebocado. <

## **Verificação e reabastecimento**

### **No compartimento do motor**

#### **Orientações de segurança para trabalhos no compartimento do motor**

Antes de qualquer trabalho no motor ou no compartimento do motor, parar sempre o veículo com segurança sobre um piso horizontal e resistente.

O compartimento do motor de um veículo é uma área perigosa. Por esse motivo, trabalhos no motor e no compartimento do motor somente devem ser realizados por conta própria quando se estiver familiarizado com a atividade e com as atividades preventivas de segurança válidas e os consumíveis e fluidos de serviço corretos, bem como as ferramentas adequadas estiverem à disposição. Trabalhos incorretos podem causar ferimentos graves → ⚠. Se for o caso, mandar realizar todos os trabalhos numa Concessionária Volkswagen ou numa empresa especializada. Para isso, a Volkswagen recomenda as Concessionárias Volkswagen.

#### **⚠ ATENÇÃO**

Movimentos involuntários do veículo durante os trabalhos de manutenção podem causar ferimentos graves.

- Nunca trabalhar sob o veículo se este não estiver seguro contra movimentação. Se for necessário trabalhar sob o veículo enquanto as rodas estiverem em contato com o solo, o veículo deve estar parado numa superfície plana, as rodas devem estar bloqueadas e a chave do veículo deve estar fora do cilindro da ignição.
- Se for necessário trabalhar sob o veículo, este deve ser apoiado adicionalmente com caletes adequados. O macaco não é suficiente para essa finalidade e pode falhar, o que pode causar ferimentos graves.
- O sistema Start-Stop deve estar desativado. ▶



## ATENÇÃO

O compartimento do motor de todo veículo é uma área perigosa e pode causar ferimentos graves!

- Em todos os trabalhos, ser sempre extremamente prevenido e cauteloso, bem como observar as precauções de segurança de validade geral. Nunca assumir um risco pessoal.
- Realizar trabalhos no motor e no compartimento do motor somente se estiver familiarizado com as atividades necessárias. Se houver insegurança sobre o que fazer, os trabalhos necessários deverão ser realizados por uma Concessionária Volkswagen ou por uma empresa especializada. Ferimentos graves podem resultar de trabalhos realizados incorretamente.
- Nunca abrir ou fechar a tampa do compartimento do motor enquanto sair vapor ou líquido de arrefecimento. Vapor quente ou líquidos de arrefecimento do motor quentes podem causar queimaduras graves. Esperar sempre até não ouvir nem ver mais nenhum vapor ou líquido de arrefecimento saindo do compartimento do motor.
- Deixar sempre o motor esfriar antes de abrir a tampa do compartimento do motor.
- Peças quentes do motor ou do sistema de escape podem queimar a pele se tocadas.
- Quando o motor tiver esfriado, observar o seguinte, antes de abrir a tampa do compartimento do motor:
  - Ligar o freio de estacionamento eletrônico e colocar a alavanca seletora na posição **P** ou a alavanca da transmissão na posição neutra.
  - Desligar a ignição e retirar a chave do veículo da ignição.
  - Manter crianças sempre afastadas do compartimento do motor e nunca deixá-las desassistidas.
- O sistema de arrefecimento do motor se encontra sob pressão quando o motor está quente. Nunca abrir a tampa do reservatório de expansão do líquido de arrefecimento do motor se o motor estiver quente. Caso isso seja feito, o líquido de arrefecimento do motor pode respingar e causar queimaduras e outros ferimentos graves.

- Girar a tampa do reservatório de expansão do líquido de arrefecimento do motor lentamente e com muito cuidado, no sentido anti-horário, e ao mesmo tempo pressionar a cobertura levemente para baixo.
- Proteger sempre o rosto, as mãos e os braços do líquido de arrefecimento quente ou do vapor com um pano grande e espesso.
- Ao reabastecer, não derramar fluidos sobre partes do motor ou sobre o sistema de escape. Os fluidos derramados podem causar incêndios.

## ATENÇÃO

A alta tensão do sistema elétrico pode causar choques elétricos, queimaduras, ferimentos graves e a morte!

- Nunca colocar o sistema elétrico em curto-circuito. A bateria do veículo 12 V poderia explodir.
- Para reduzir o risco de um choque elétrico e de ferimentos graves, observar o seguinte enquanto o motor estiver em funcionamento ou durante a partida:
  - Nunca encostar nos condutores elétricos do sistema de ignição.
  - Nunca encostar nas tubulações e nas conexões das lâmpadas de descarga de gás.

## ATENÇÃO

No compartimento do motor encontram-se peças girando que podem causar ferimentos graves.

- Nunca encostar na ventoinha do radiador ou na área da ventoinha do radiador. O contato com as lâminas do rotor pode causar ferimentos graves. A ventoinha é controlada por temperatura e pode ligar por conta própria - mesmo com a ignição desligada ou com a chave do veículo fora do cilindro da ignição.
- Quando for necessário realizar trabalhos durante o processo de partida ou com o motor em funcionamento, existe um perigo de morte devido às peças giratórias, por exemplo, correia poly-V, gerador e ventoinha do radiador, e devido ao sistema de ignição de alta tensão. Agir sempre com extrema cautela. ▶

- Atentar sempre para que nenhuma parte do corpo, joias, gravatas, peças de roupa folgadas e cabelos compridos possam alcançar peças giratórias do motor. Antes do trabalho, remover sempre joias e gravatas, prender cabelos compridos para cima e apertar todas as peças de roupa contra o corpo para evitar que se prendam em peças do motor.
- Acionar o pedal do acelerador sempre com cautela e nunca de modo descuidado. O veículo pode entrar em movimento mesmo com o freio de estacionamento eletrônico ligado.
- Não deixar nenhum objeto, por exemplo, panos de limpeza ou ferramentas no compartimento do motor. Objetos deixados para trás podem causar deficiências de funcionamento, danos ao motor e um incêndio.

### ATENÇÃO

Isolamentos adicionais, como cobrir o compartimento do motor, podem avariar o funcionamento do motor, causar incêndios e ocasionar ferimentos graves.

- Nunca cobrir o motor com capas ou outros isolamentos.

### ATENÇÃO

Fluidos e alguns materiais no compartimento do motor são facilmente inflamáveis e podem causar incêndios e ferimentos graves!

- Nunca fumar nas proximidades do compartimento do motor.
- Nunca trabalhar nas proximidades de chamas expostas ou faíscas.
- Nunca derramar fluidos sobre o motor. Estes podem inflamar com peças quentes do motor e causar ferimentos.
- Se forem necessários trabalhos no sistema de combustível ou no sistema elétrico, observar o seguinte:
  - Sempre desconectar a bateria do veículo 12 V. Atentar para que o veículo esteja destravado quando a bateria do veículo 12 V for desconectada, pois, caso contrário, o sistema de alarme antifurto será ativado.
  - Nunca trabalhar perto de aquecimentos, aquecedores de passagem ou outras chamas expostas.

- Ter sempre à mão um extintor de incêndio funcional e inspecionado.

### NOTA

Ao reabastecer ou trocar os fluidos, atentar para que os fluidos corretos sejam abastecidos nas aberturas de enchimento corretas. A utilização de fluidos incorretos pode resultar em deficiências funcionais graves e danos no motor.



Fluidos que vazam do veículo contaminam o meio ambiente. Por esse motivo, verificar o piso sob o veículo regularmente. Se houver manchas de fluidos no assoalho, o veículo deverá ser verificado por uma empresa especializada. Remover corretamente os fluidos derramados. ◀

## Preparar o veículo para trabalhos no compartimento do motor

### Lista de controle

Realizar as seguintes atividades sempre na sequência indicada antes de qualquer trabalho no compartimento do motor → :

- ✓ Parar o veículo sobre piso plano e firme.
- ✓ Pisar no pedal do freio e manter a pressão até que a ignição seja desligada.
- ✓ Ligar o freio de estacionamento eletrônico → Página 201.
- ✓ Colocar a alavanca de troca de marcha na posição neutra → Página 157 ou a alavanca seletora na posição **P** → Página 159.
- ✓ Desligar a ignição e retirar a chave do veículo da ignição → Página 149.
- ✓ Deixar o motor esfriar suficientemente.
- ✓ Manter crianças e outras pessoas sempre afastadas do compartimento do motor.
- ✓ Assegurar que o veículo não possa se mover inesperadamente.

### ATENÇÃO

A inobservância da lista de controle, importante para a própria segurança, pode causar ferimentos graves.

- Executar sempre as atividades da lista de controle e observar as precauções de segurança de validade geral. ◀

## Abrir e fechar a tampa do compartimento do motor

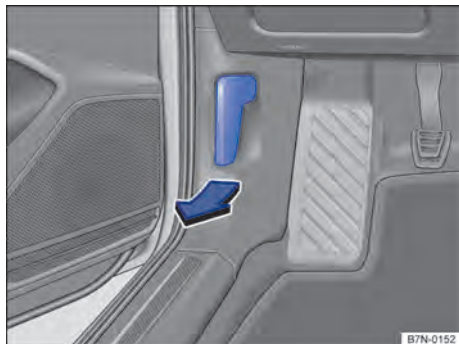

**Fig. 216** No área para os pés no lado do condutor: alavanca de destravamento da tampa do compartimento do motor.



**Fig. 217** Pela grade do radiador: alavanca de abertura da tampa do compartimento do motor.

### Abrir a tampa do compartimento do motor

- Antes de abrir a tampa do compartimento do motor, garantir que os braços dos limpadores do para-brisa estejam encostados no para-brisa → ⓘ.
- Abrir a porta do condutor e puxar a alavanca de destravamento no sentido da seta → Fig. 216. A tampa do compartimento do motor salta para fora da trava do fecho pela pressão da mola → ⚠.
- Levantar a tampa do compartimento do motor pela alavanca de abertura → Fig. 217 (seta) e abrir totalmente. A tampa do compartimento do motor é suportada pelo amortecedor a gás.

### Fechar a tampa do compartimento do motor

- Puxar a tampa do compartimento do motor para baixo até a força do amortecedor a gás ser superada → ⚠.
- Deixar a tampa do compartimento do motor cair numa distância de aproximadamente 30 cm sobre a trava do fecho – *não* exercer mais pressão sobre ela!

Se a tampa do compartimento do motor não estiver fechada corretamente, levantá-la novamente e fechar.

A tampa do compartimento do motor fechada corretamente fica alinhada com as peças adjacentes da carroceria. No indicador do display do instrumento, a tampa do compartimento do motor não é mais exibida em negrito → Página 298 ou a exibição se apaga.

### ⚠ ATENÇÃO

Uma tampa do compartimento do motor fechada incorretamente pode se abrir subitamente durante a condução e bloquear a vista para frente. Isto pode causar acidentes e ferimentos graves.

- Após fechar a tampa do compartimento do motor, verificar se a trava engatou corretamente no fecho. A tampa do compartimento do motor deve estar alinhada com as peças adjacentes da carroceria.
- Se for constatado durante a condução que a tampa do compartimento do motor não está fechada corretamente, parar imediatamente e fechar a tampa do compartimento do motor.
- Abrir ou fechar a tampa do compartimento do motor somente se não houver ninguém em seu raio de abertura.

### ⓘ NOTA

- Para evitar danos à tampa do compartimento do motor e aos braços dos limpadores dos vidros, somente abrir a tampa do compartimento do motor com o funcionamento do limpador do para-brisa desligado e os limpadores dos vidros rebatidos.
- Antes do início da condução, sempre colocar os braços dos limpadores do para-brisa sobre o para-brisa. ◀

## Indicador do display



**Fig. 218** No display do instrumento combinado: tampa do compartimento do motor aberta ou fechada incorretamente (representação esquemática).

Uma representação simbólica → Fig. 218 no display do instrumento combinado indica que a tampa do compartimento de motor está aberta ou não fechada corretamente.

**STOP Não prosseguir!** Se necessário, suspender novamente a tampa do compartimento do motor e fechar.

A representação também é visível com a ignição desligada e se apaga alguns minutos depois que o veículo for trancado com as portas fechadas.

### ATENÇÃO

A inobservância das indicações de advertência pode ocasionar paradas do veículo no trânsito, acidentes e ferimentos graves.

- Nunca ignorar as indicações de advertência.
- Parar o veículo assim que possível e seguro.

**i** De acordo com o modelo do instrumento combinado, a representação dos símbolos pode variar.

## Fluidos e recursos

**Todos os fluidos e recursos** são constantemente desenvolvidos, por exemplo, pneus, líquido de arrefecimento do motor ou baterias do veículo; nos motores de combustão interno, adicionalmente, correias dentadas, óleos do motor e velas de ignição. Por isso, a troca de fluidos e recursos deve ser realizada por uma Concessionária Volkswagen

ou por uma empresa especializada. As Concessionárias Volkswagen estão sempre informadas sobre as mudanças.

### ATENÇÃO

Fluidos e recursos inadequados, bem como sua utilização incorreta, podem causar acidentes, ferimentos graves, queimaduras e intoxicação.

- Conservar fluidos somente em recipientes originais fechados.
- Nunca utilizar latas de alimentos, garrafas ou outros recipientes vazios para armazenar fluidos, pois assim há risco de que o fluido armazenado possa ser ingerido por outras pessoas.
- Manter os fluidos e recursos fora do alcance de crianças.
- Ler e atentar sempre para as informações e alertas das embalagens dos fluidos.
- Utilizar produtos que emitam vapores tóxicos sempre em áreas abertas ou bem ventiladas.
- Jamais utilizar combustível, terebintina, óleo do motor, removedor de esmalte ou outros líquidos voláteis para conservação do veículo. Essas substâncias são tóxicas e altamente inflamáveis. Elas podem causar incêndios e explosões!

### NOTA

- Reabastecer somente com fluidos adequados. Não confundir os fluidos em nenhuma hipótese. Caso contrário, podem ocorrer deficiências de funcionamento graves ou um dano do motor!
- Acessórios e peças instaladas contra a entrada de ar prejudicam o arrefecimento do motor. Em condições de alta temperatura ambiente e demanda intensa do motor, o motor pode superaquecer!

**🍃** Fluidos derramados podem poluir o meio ambiente. Os fluidos devem ser removidos e descartados em recipientes adequados e de forma tecnicamente e ambientalmente correta.

## Água da lavagem dos vidros





Não é válido na Rússia



**Fig. 219** No compartimento do motor: tampa do reservatório de água dos lavadores dos vidros.

Verificar regularmente o nível de água dos lavadores dos vidros e, se necessário, reabastecer.

No bocal do reservatório de água dos lavadores dos vidros, encontra-se uma peneira. A peneira separa as partículas de sujeira grandes no abastecimento dos bicos dos lavadores do para-brisa. Remover a peneira somente para limpar. Se a peneira estiver danificada ou se não estiver presente, partículas de sujeira podem entrar no sistema durante o abastecimento, e levarem ao entupimento dos bicos dos lavadores do para-brisa.

- Abrir a tampa do compartimento do motor  → Página 294.
- O reservatório de água dos lavadores do para-brisa pode ser reconhecido pelo símbolo  na tampa → Fig. 219.
- Verificar se ainda há água suficiente no reservatório dos lavadores do para-brisa.
- Para reabastecer, misturar água limpa (não utilizar água destinada) com um produto de limpeza de vidro recomendado pela Volkswagen → . Observar as prescrições para mistura na embalagem.
- Em caso de temperaturas externas baixas, acrescentar um aditivo anticongelante para que a água não se congele → .

### Capacidades

Dependendo da versão do veículo, a capacidade de abastecimento do reservatório de água dos lavadores dos vidros é aproximadamente 3 – 5 l.

### ATENÇÃO

Nunca misturar aditivo do líquido de arrefecimento ou aditivos semelhantes inadequados à água dos lavadores do para-brisa. Isso pode causar a formação de uma película oleosa sobre o vidro que reduz bastante a visibilidade.

- Utilizar água limpa e límpida (não utilizar água destilada) com um limpavidros recomendado pela Volkswagen.
- Se for o caso, misturar aditivos anticongelantes adequados à água dos lavadores dos vidros.

### NOTA

- Nunca misturar os produtos de limpeza recomendados pela Volkswagen com outros produtos de limpeza. Isso pode causar a coagulação dos componentes e, com isso, provocar o entupimento dos bicos dos lavadores do para-brisa.
- Ao reabastecer com fluidos, atentar para que os fluidos corretos sejam abastecidos nas aberturas de enchimento corretas. A utilização de fluidos incorretos pode resultar em deficiências funcionais graves e danos no motor. 

## Óleo do motor

### Introdução ao tema

### ATENÇÃO





Se manuseado de forma inadequada, o óleo do motor pode causar queimaduras e outros ferimentos graves.

- Usar sempre óculos de proteção durante o manuseio do óleo do motor.
- O óleo do motor é tóxico e deve ser conservado fora do alcance de crianças.
- Conservar o óleo do motor somente em recipientes originais fechados. Isto vale também para o óleo usado até o momento de seu descarte. 

- Nunca utilizar latas de alimentos, garrafas ou outros recipientes vazios para armazenar o óleo do motor, pois assim há risco de que outras pessoas possam ingerir o óleo do motor armazenado.
- O contato frequente com o óleo do motor pode causar lesões na pele. Em caso de contato com o óleo do motor, lavar a pele cuidadosamente com água e sabão.
- Com o motor em funcionamento, o óleo do motor fica extremamente quente, podendo causar queimaduras graves. Deixar sempre o motor esfriar.

 O vazamento ou derramamento do óleo do motor pode poluir o meio ambiente. Os fluidos devem ser removidos e descartados de forma tecnicamente e ambientalmente correta.

## Especificações do óleo do motor

 Observe  e  na página 294 e  no início desse capítulo na página 299.

Se possível, utilizar somente óleo do motor liberado pela Volkswagen → . No caso do óleo do motor mencionado, trata-se de um **óleo leve multiviscoso**.

Como as qualidades de combustíveis diferenciam-se nos mercados individuais algumas vezes muito intensamente, isso deve ser levado em consideração na escolha do óleo de motor correto.

### Identificação do serviço

Pode ser consultado no verso deste manual de instruções se o seu veículo está equipado com um serviço fixo **Q11, Q12, Q13, Q14, Q17** (dependendo do tempo ou da quilometragem).

### Normas admissíveis para o óleo do motor

*Motores a gasolina* com filtro de partículas

**Serviço fixo** VW 502 00

*Motores a gasolina sem* filtro de partículas

**Serviço fixo** VW 502 00





A Volkswagen recomenda os óleos de motor

.

## NOTA

- Não misturar nenhum lubrificante adicional ao óleo do motor. Danos causados por esses produtos adicionais estão excluídos da garantia.
- Somente utilizar a norma de óleo do motor expressamente liberada pela Volkswagen. A utilização de outros óleos do motor pode causar danos ao motor!
- Se o óleo de motor listado não estiver disponível, deve ser abastecido, em caso de emergência, com outro óleo de motor. Para não danificar o motor, deve ser preenchido até a próxima troca de óleo somente **uma vez** no máximo 0,5 litros do seguinte óleo de motor:
  - Motores a gasolina: norma ACEA A3/B4 ou API SN (API SM).

## Troca do óleo do motor

 Observe  e  na página 294 e  no início desse capítulo na página 299.

O óleo do motor deve ser trocado regularmente. Observar qual intervalo de serviço se aplica ao veículo → Página 341.

Por exigir ferramentas especiais e conhecimentos técnicos, a troca do óleo do motor e do filtro deve ser realizada por uma empresa especializada, o que também assegura o descarte adequado do óleo usado. Para isso, a Volkswagen recomenda as Concessionárias Volkswagen.

Observe os dados sobre os intervalos de serviço → Página 341.

Aditivos no óleo do motor fazem com que ele, mesmo novo, escureça após um curto período de rodagem do motor. Isso é normal e não é motivo para que o óleo do motor seja trocado com mais frequência.

## ATENÇÃO

Se em casos excepcionais você mesmo precisar trocar o óleo do motor, observar os seguintes pontos:





- Usar sempre óculos de proteção.
- Deixar sempre o motor esfriar totalmente para evitar queimaduras.

- Manter os braços na horizontal quando desparafusar o parafuso de drenagem do óleo com os dedos para evitar que o óleo drenado possa escorrer pelo braço.
- Utilizar um recipiente apropriado para a coleta do óleo usado, que possa comportar no mínimo a quantidade total de óleo do motor.
- Nunca utilizar latas de alimentos, garrafas ou outros recipientes vazios para armazenar o óleo do motor, pois assim o óleo do motor ali contido nem sempre poderá ser reconhecido por outras pessoas.
- O óleo do motor é tóxico e deve ser conservado fora do alcance de crianças.

 Antes de uma troca do óleo do motor, encontrar primeiramente um local para o descarte adequado do óleo usado.

 Descartar o óleo usado de forma ambientalmente correta. Nunca descartar o óleo usado em jardins, áreas florestais, esgoto, ruas e vias, rios ou afluentes.

## Consumo de óleo do motor





 Observe  e  na página 294 e  no início desse capítulo na página 299.

O consumo de óleo do motor pode variar de motor para motor e sofrer alterações ao longo da vida útil do motor.

Dependendo da forma de condução e das condições de uso, o consumo de óleo do motor pode chegar a 1 l a cada 2.000 km ou mais – nos primeiros 5.000 km em veículos novos. Por isso, o nível do óleo do motor deve ser verificado em intervalos regulares – de preferência a cada abastecimento ou antes de conduções longas.

Em caso de alta demanda do motor, o nível do óleo do motor deve estar na área superior permitida → Fig. 220 , por exemplo, em longas conduções por estradas durante o verão, na condução com reboque → Página 254 ou durante travessias de montanhas.

## Verificar o nível do óleo do motor e reabastecer com óleo do motor

 Observe  e  na página 294 e  no início desse capítulo na página 299.

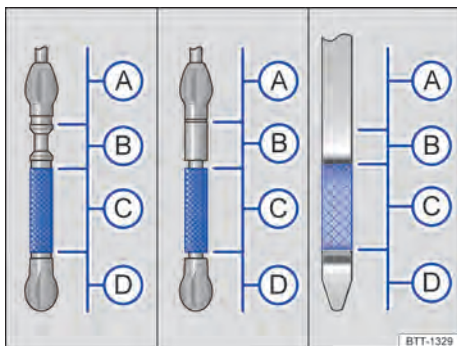





Fig. 220 Marcações do nível do óleo do motor na vareta de medição do óleo (variantes).







Fig. 221 No compartimento do motor: tampa da abertura para enchimento de óleo do motor (representação esquemática).



Legenda para Fig. 220:

-  A) Nível de óleo muito alto – se for o caso, observar os avisos no display do instrumento combinado ou notificar empresa especializada.
-  B) O óleo do motor não pode ser reabastecido.
-  C) Nível do óleo do motor em ordem.
-  D) Nível do óleo do motor muito baixo – reabastecer o óleo do motor.

## Lista de controle

Seguir as etapas na sequência indicada → :

1. Estacionar o veículo com o motor **operacionalmente quente** numa superfície plana para evitar a leitura incorreta do nível do óleo do motor.
2. Desligar o motor e esperar alguns minutos para que o óleo do motor esorra de volta para o cárter.
3. Abrir a tampa do compartimento do motor  → Página 294.
4. Identificar a abertura de enchimento de óleo do motor e a vareta de medição do óleo. A abertura para enchimento do óleo do motor é identificada pelo símbolo  na tampa → Fig. 221 e pela vareta de medição do óleo do motor com a alça colorida. Se não estiver claro onde a tampa e a vareta de medição do óleo se encontram, procurar uma Concessionária Volkswagen ou uma empresa especializada.
5. Retirar a vareta de medição do óleo do tubo-guia e limpar com um pano limpo.
6. Reintroduzir a vareta de medição do óleo no tubo-guia até o batente. Se houver uma marca na vareta de medição do óleo, essa marca deve se ajustar à ranhura correspondente da extremidade superior do tubo-guia na introdução.
7. Retirar novamente a vareta de medição do óleo do motor e ler o nível do óleo do motor na vareta de medição → Fig. 220 da seguinte maneira:
  - (A) Nível do óleo do motor muito alto. Se for o caso, observar a mensagem no display do instrumento combinado e **notificar empresa especializada** → .
  - (B) **Não reabastecer óleo do motor** → . Continuar com a etapa 16.
  - (C) Nível do óleo do motor Ok. O óleo do motor pode, no caso de alta demanda do motor → Fig. 220, ser reabastecido até o **limite superior dessa área**. Continuar com a etapa 8 ou 16.
  - (D) Nível do óleo do motor muito baixo. **Reabastecer o óleo do motor obrigatoriamente**. Continuar com a etapa 8.
8. Após a leitura do nível do óleo do motor, introduzir novamente a vareta de medição do óleo no tubo-guia até o batente.

9. Remover a tampa da abertura para enchimento de óleo do motor → Fig. 221.
10. Reabastecer somente com óleo do motor expressamente aprovado pela Volkswagen, passo a passo e em pequenas quantidades (não mais do que 0,5 l).
11. Para evitar encher demais, é necessário esperar aproximadamente um minuto após cada reabastecimento, para que o óleo do motor esorra para o cárter até a marcação da vareta de medição do óleo do motor.
12. Verificar novamente o nível do óleo do motor na vareta de medição do óleo antes de reabastecer mais uma pequena quantidade de óleo do motor. Nunca reabastecer com óleo do motor em excesso → .
13. Ao final do processo de reabastecimento, o nível do óleo do motor deve se situar no meio da área → Fig. 220 (C). Não deve ficar acima de (C) na área (B) e não deve ficar na área (A) → .
14. Se, por descuido, for reabastecido muito óleo do motor e, depois disso, o nível do óleo do motor se encontrar na área (A), **não ligar o motor**. Avisar a empresa especializada e, se necessário, procurar auxílio técnico especializado.
15. Após o reabastecimento, fechar a abertura para enchimento de óleo do motor com a tampa.
16. Introduzir novamente a vareta de medição do óleo no tubo-guia até o batente. Se houver uma marca na vareta de medição do óleo, essa marca deve se ajustar à ranhura correspondente da extremidade superior do tubo-guia na introdução.
17. Fechar a tampa do compartimento do motor  → Página 294.

### ATENÇÃO

O óleo do motor pode pegar fogo se entrar em contato com peças quentes do motor. Isso pode causar incêndios, queimaduras e outros ferimentos graves.

- Se o óleo do motor for derramado sobre as peças do motor quando estas estiverem frias, ele poderá se aquecer quando o motor estiver em funcionamento e causar um incêndio.







- Após o reabastecimento, garantir sempre que a tampa da abertura para enchimento de óleo do motor seja fechada de maneira correta e que a vareta de medição do óleo seja introduzida de maneira correta no tubo-guia. Dessa forma, um vazamento de óleo do motor sobre peças quentes com o motor em funcionamento pode ser evitado.

### ! NOTA

- Se, por descuido, for reabastecido muito óleo do motor e, depois disso, o nível do óleo do motor se encontrar na área (A), não ligar o motor. Avisar a empresa especializada e, se necessário, procurar auxílio técnico especializado. Caso contrário, o catalisador e o motor podem ser danificados!
- Ao reabastecer com fluidos, atentar para que os fluidos corretos sejam abastecidos nas aberturas de enchimento corretas. A utilização de fluidos incorretos pode resultar em deficiências funcionais graves e danos no motor.

 O nível do óleo do motor não deve em nenhuma hipótese ultrapassar a área (B). Caso contrário, o óleo pode ser aspirado pela ventilação do cárter e chegar à atmosfera por meio do sistema de escape.

### Solução de problemas

 **Observe**  e  na página 294 e  no início desse capítulo na página 299.

No display do instrumento combinado, podem ser exibidas luzes de advertência e mensagens de texto. Além disso, podem ressoar sinais sonoros.

#### Pressão do óleo do motor muito baixa

A luz de controle pisca em vermelho.

#### Não prosseguir!

- Desligar o motor.
- Verificar o nível do óleo do motor  
→ Página 301.

Se a luz de advertência estiver piscando, embora o nível do óleo esteja em ordem, *não* prosseguir nem deixar o motor funcionando. Isso pode resultar em danos ao motor.

- Procurar auxílio técnico especializado.

#### Nível do óleo do motor muito baixa

A luz de controle acende em amarelo. Desligar o motor.

- Verificar o nível do óleo do motor  
→ Página 301.

#### Sistema do óleo do motor avariado

A luz de controle pisca em amarelo.

- Procurar uma empresa especializada e mandar verificar o sensor de nível e de temperatura do óleo.

## Líquido de arrefecimento do motor

### Introdução ao tema

Por esse motivo, trabalhos no sistema de arrefecimento do motor somente devem ser realizados por conta própria, quando se estiver familiarizado com a atividade e com as ações preventivas de segurança válidas e os consumíveis e líquidos de serviço corretos, bem como se as ferramentas adequadas estiverem à disposição. Trabalhos incorretos podem causar ferimentos graves → . Se for o caso, mandar realizar todos os trabalhos numa Concessionária Volkswagen ou numa empresa especializada. Para isso, a Volkswagen recomenda as Concessionárias Volkswagen.

### ATENÇÃO





O líquido de arrefecimento do motor é tóxico!

- Conservar o líquido de arrefecimento do motor somente em seu recipiente original fechado e em lugar seguro.
- Nunca utilizar latas de alimentos, garrafas ou outros recipientes vazios para armazenar o líquido de arrefecimento do motor, já que há risco de o líquido armazenado ser ingerido por outras pessoas.
- Conservar o líquido de arrefecimento do motor fora do alcance de crianças.
- Garantir que seja prevista a proporção de aditivo do líquido de arrefecimento correto de acordo com a temperatura ambiente mais baixa esperada na qual o veículo será operado.

- Em temperaturas extremamente baixas, o líquido de arrefecimento pode congelar e causar a parada do veículo. Uma vez que nesse caso o aquecimento também não funciona, ocupantes do veículo que não estejam vestindo roupas de inverno suficientes podem morrer de frio.

 Líquidos de arrefecimento e aditivos podem contaminar o meio ambiente. Os fluidos devem ser removidos e descartados de forma tecnicamente e ambientalmente correta. <

## Especificação do líquido de arrefecimento do motor



 **Observe**  e  na página 294 e  no início desse capítulo na página 303.

O sistema de arrefecimento do motor é abastecido de fábrica com uma mistura de água tratada especial e, no mínimo, uma fração de 40% de aditivo **G 13** para o líquido de arrefecimento do motor (TL-VW 774 J). O aditivo do líquido de arrefecimento do motor pode ser reconhecido pela coloração lilás. A mistura de água e aditivo do líquido de arrefecimento do motor oferece não somente proteção anticongelante até -25 °C (-13 °F), como também protege as peças de liga leve do sistema de arrefecimento do motor contra corrosão. Além disso, a mistura evita o acúmulo de calcário e eleva bastante o ponto de ebulição do líquido de arrefecimento do motor.

Para proteção do sistema de arrefecimento do motor, a parte de aditivo do líquido de arrefecimento do motor deverá equivaler *sempre* a, no mínimo 40%, mesmo em climas quentes, se não for necessária a proteção anticongelante.

Se, por razões climáticas, for necessária uma proteção anticongelante mais forte, a parte de aditivo no líquido de arrefecimento do motor poderá ser aumentada. Contudo, a parte de aditivo no líquido de arrefecimento do motor não poderá ultrapassar 60%, porque assim a proteção anticongelante volta a diminuir e o efeito arrefecedor piora.

Ao reabastecer o líquido de arrefecimento do motor, deve ser utilizada uma mistura de **água destilada** e no mínimo 40% do aditivo do líquido de arrefecimento do motor G 13 ou G 12 plus-plus (TL-VW 774 G) (ambos de cor lilás) para al-

cançar uma alta proteção anticorrosiva → . Uma mistura de G 13 com o líquido de arrefecimento do motor G 12 plus (TL-VW 774 F), G 12 (cor vermelha) ou G 11 (cor verde azulado) piora muito a proteção contra corrosão e, por este motivo, deve ser evitada → .

### ATENÇÃO

Proteção anticongelante insuficiente no sistema de arrefecimento do motor pode ocasionar a falha do motor e causar ferimentos graves.

- Garantir que seja prevista a proporção de aditivo do líquido de arrefecimento correto de acordo com a temperatura ambiente mais baixa esperada na qual o veículo será operado.
- Em temperaturas extremamente baixas, o líquido de arrefecimento pode congelar e causar a parada do veículo. Uma vez que nesse caso o aquecimento também não funciona, ocupantes do veículo que não estejam vestindo roupas de inverno suficientes podem morrer de frio.

### NOTA

Nunca misturar aditivos do líquido de arrefecimento do motor originais com outros líquidos de arrefecimento não liberados pela Volkswagen. A mistura com líquidos de arrefecimento estranhos pode causar graves danos ao motor e ao sistema de arrefecimento do motor.

- Se o líquido no reservatório do líquido de arrefecimento do motor não estiver rosa (a cor é resultado da mistura do aditivo do líquido de arrefecimento do motor lilás com água destilada), e sim, por exemplo, marrom, o G 13 foi misturado com outro líquido de arrefecimento do motor não indicado. Nesse caso, o líquido de arrefecimento do motor deve ser trocado imediatamente. Caso contrário, podem ocorrer deficiências de funcionamento graves ou danos ao motor!

 O líquido de arrefecimento do motor e seus aditivos podem poluir o meio ambiente. Os fluidos devem ser removidos e descartados de forma tecnicamente e ambientalmente correta. <

## Verificar o nível do líquido de arrefecimento do motor e reabastecer com líquido de arrefecimento do motor

📖 Observe ⚠️ e ⓘ na página 294 e ⚠️ no início desse capítulo na página 303.

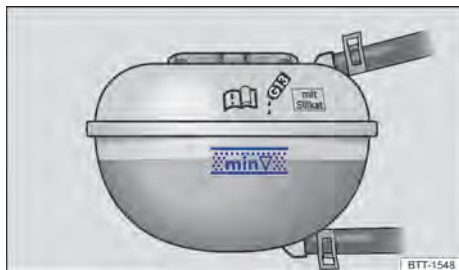

Fig. 222 No compartimento do motor: marcas no reservatório de expansão do líquido de arrefecimento do motor (representação esquemática).



Fig. 223 No compartimento do motor: tampa do reservatório de expansão do líquido de arrefecimento do motor (representação esquemática).

Se o nível do líquido de arrefecimento do motor estiver baixo demais, a luz de advertência do líquido de arrefecimento do motor vai se acender.

### Preparações

- Estacionar o veículo numa superfície plana e firme.
- Deixar o motor esfriar → ⚠️.
- Abrir a tampa do compartimento do motor ⚠️ → Página 294.
- O reservatório de expansão do líquido de arrefecimento pode ser reconhecido pelo símbolo ⓘ na tampa → Fig. 223.

### Verificar o nível do líquido de arrefecimento do motor

- Com o motor frio, verificar o nível do líquido de arrefecimento do motor pela marca lateral do reservatório de expansão do líquido de arrefecimento do motor → Fig. 222. O nível do líquido de arrefecimento do motor deve estar entre as marcas.
- Se o nível do líquido no reservatório de expansão do líquido de arrefecimento do motor estiver abaixo da marcação mínima ("mín."), reabastecer com líquido de arrefecimento do motor. Se o motor estiver quente, o nível do líquido de arrefecimento do motor pode estar um pouco acima da marcação máxima ("máx").

### Reabastecer com líquido de arrefecimento do motor

- Colocar sempre um pano apropriado sobre a tampa do reservatório do líquido de arrefecimento do motor para proteger o rosto, as mãos e os braços do líquido de arrefecimento do motor quente ou do vapor.
- Desrosquear cuidadosamente a tampa → ⚠️.
- Reabastecer somente com líquido de arrefecimento do motor **novo** e de acordo com a especificação da Volkswagen → Página 304 → ⓘ.
- Somente reabastecer o fluido de arrefecimento se ainda se encontrar um resto do líquido de arrefecimento no reservatório, do contrário ocorre um dano ao motor! Se nenhum líquido de arrefecimento for visível no reservatório, **não prosseguir**, procurar imediatamente auxílio técnico especializado.
- Se ainda uma quantidade residual do líquido de arrefecimento se encontrar no reservatório do líquido de arrefecimento do motor, reabastecer o líquido de arrefecimento até que o nível do líquido permaneça estável.
- O nível do líquido de arrefecimento do motor deve estar entre as marcas do reservatório do líquido de arrefecimento do motor → Fig. 222. **Não reabastecer até acima do canto superior da faixa marcada** → ⓘ.
- Rosquear bem a tampa.
- Se em caso de emergência não houver à disposição líquido de arrefecimento do motor dentro da especificação exigida → Página 304, não utilizar nenhum outro aditivo do líquido de arrefecimento do motor! Em vez disso, completar a seguir somente com **água destilada** → ⓘ. ▶

Depois disso, a mistura com a proporção correta de aditivo do líquido de arrefecimento do motor → Página 304 deve ser restabelecida o mais rápido possível.

### ATENÇÃO

Vapor quente ou líquidos de arrefecimento do motor quentes podem causar queimaduras graves.

- Nunca abrir a tampa do compartimento do motor quando se puder ver ou ouvir vapor ou líquido de arrefecimento saindo do compartimento do motor. Esperar sempre até que não se veja ou ouça mais vapor ou líquido de arrefecimento saindo.
- Deixar sempre o motor esfriar totalmente antes de abrir cuidadosamente a tampa do compartimento do motor. Ao serem tocadas, partes quentes podem queimar a pele.
- Quando o motor tiver esfriado, observar o seguinte antes de abrir a tampa do compartimento do motor:
  - Ligar o freio de estacionamento eletrônico e colocar a alavanca seletora na posição **P** ou a alavanca da transmissão na posição neutra.
  - Desligar a ignição e retirar a chave do veículo da ignição.
  - Manter crianças sempre afastadas do compartimento do motor e nunca deixá-las desassistidas.
- O sistema de arrefecimento do motor se encontra sob pressão quando o motor está quente. Nunca abrir a tampa do reservatório de expansão do líquido de arrefecimento do motor se o motor estiver quente. Caso isso seja feito, o líquido de arrefecimento pode respingar e causar queimaduras e outros ferimentos graves.
  - Girar a tampa lentamente e com muito cuidado no sentido anti-horário e ao mesmo tempo pressionar a tampa levemente para baixo.
  - Proteger sempre o rosto, as mãos e os braços do líquido de arrefecimento quente ou do vapor com um pano grande e espesso.
- Ao reabastecer, não derramar fluidos sobre partes do motor ou sobre o sistema de escape. Os fluidos derramados podem causar in-

cêndios. Em certas circunstâncias o etileno-glicol do líquido de arrefecimento do motor pode pegar fogo.

### NOTA

- Utilizar somente água destilada para reabastecer! Todos os outros tipos de água podem causar corrosão e sérios danos ao motor devido a seus componentes químicos. Isso também pode ocasionar falhas do motor. Caso seja reabastecida outra água que não seja destilada, todo o líquido do sistema de arrefecimento do motor deve ser trocado imediatamente por uma Concessionária Volkswagen ou por uma empresa especializada.
- Abastecer com líquido de arrefecimento do motor somente até a borda superior da faixa marcada → Fig. 222. Caso contrário, ao aquecer-se, o líquido excedente será expulso do sistema de arrefecimento do motor e poderá ocasionar danos.
- Em caso de maiores perdas de líquido de arrefecimento do motor, reabastecer com líquido de arrefecimento somente com o motor *totalmente frio*. Atribuem-se maiores perdas de líquido de arrefecimento do motor a vazamentos do sistema de arrefecimento. O sistema de arrefecimento do motor deve ser verificado por uma Concessionária Volkswagen ou por uma empresa especializada. Caso contrário, podem ocorrer danos no motor!
- Não reabastecer com líquido de arrefecimento se no reservatório de expansão do líquido de arrefecimento do motor não se encontrar mais nenhum líquido de arrefecimento! Poderia entrar ar no sistema de arrefecimento. Não prosseguir, procurar uma Concessionária Volkswagen ou procurar imediatamente auxílio técnico especializado. Caso contrário, podem ocorrer danos no motor!
- Ao reabastecer com fluidos, atentar para que os fluidos corretos sejam abastecidos nas aberturas de enchimento corretas. A utilização de fluidos incorretos pode resultar em deficiências funcionais graves e danos no motor. ◀

## Fluido de freio



**Fig. 224** No compartimento do motor: tampa do reservatório do fluido de freio.

Com o passar do tempo, o fluido de freio absorve a umidade do ar ambiente. Um teor muito alto de água no fluido de freio causa danos ao sistema de freio. A água diminui consideravelmente o ponto de ebulição do fluido de freio. Em caso de teor muito alto de água, poderá ocorrer a formação de bolhas de vapor no sistema de freio em solicitações intensas do freio e numa frenagem total. As bolhas de vapor reduzem o efeito de frenagem, aumentam consideravelmente a distância de frenagem e podem até ocasionar a falha total do sistema de freio. A própria segurança e a segurança dos demais usuários da via dependem de um sistema de freio funcionando sempre de modo correto → ⚠.

### Especificação do fluido de freio

A Volkswagen desenvolveu um fluido de freio especial, otimizado para o sistema de freio do veículo. Para um funcionamento ideal do sistema de freio, a Volkswagen recomenda expressamente a utilização do fluido de freio conforme a **norma VW 501 14**.

Antes da utilização de um fluido de freio, verificar se a informação da especificação do fluido de freio na embalagem corresponde aos pré-requisitos do veículo.

O fluido de freio que corresponde à norma VW 501 14 pode ser obtido numa Concessionária Volkswagen.

Se não estiver disponível um fluido de freio desse tipo e, por esse motivo, tiver de ser utilizado outro fluido de freio de boa qualidade, pode ser uti-

lizado um fluido de freio que atenda aos requisitos da DIN ISO 4925 CLASS 6 ou da norma americana FMVSS 116 DOT 4.

Nem todos os fluidos de freio que atendem aos requisitos da DIN ISO 4925 CLASS 6 ou da norma americana FMVSS 116 DOT 4 possuem a mesma composição química. Alguns destes fluidos de freio podem conter componentes químicos que, com o passar do tempo, podem destruir ou danificar as peças instaladas no sistema de freio do veículo.

Por isso, para o sistema de freio sempre funcionar corretamente, a Volkswagen recomenda a utilização de um fluido de freio que atenda expressamente à **norma VW 501 14**.

Um fluido de freio segundo a norma VW 501 14 atende aos requisitos da DIN ISO 4925 CLASS 6 ou da norma americana FMVSS 116 DOT 4.

### Nível do fluido de freio

⚠ Nível do fluido de freio muito baixo. ⚠ **Não prosseguir!** Verificar o nível do fluido de freio.

O nível do fluido de freio deve estar sempre entre as marcas MÍN e MÁX ou acima da marca MÍN do reservatório do fluido de freio → ⚠.

O nível do fluido de freio não poderá ser verificado com precisão em todos os modelos, pois as peças do motor impedem que se veja o nível do fluido de freio no reservatório do fluido de freio. Se o nível do fluido de freio não puder ser verificado com precisão, procurar auxílio técnico especializado.

O nível do fluido de freio diminui minimamente durante a condução, pois as pastilhas de freio se gastam e o freio se reajusta automaticamente.

### Troca do fluido de freio

O fluido de freio deve ser substituído por uma empresa especializada. Para isso, a Volkswagen recomenda as Concessionárias Volkswagen. Permitir o reabastecimento somente com fluido de freio novo que apresente a especificação requerida.

### ⚠ ATENÇÃO

Uma falha do freio ou um efeito de frenagem reduzido podem ser causados por um nível do fluido de freio muito baixo ou por um fluido de freio muito velho ou inadequado. ▶

- Mandar verificar regularmente o sistema de freio e o nível do fluido de freio!
- Realizar regularmente a troca do fluido de freio.
- Uma solicitação intensa dos freios com fluido de freio velho pode causar uma formação de bolhas de vapor. As bolhas de vapor reduzem o efeito de frenagem, aumentam consideravelmente a distância de frenagem e podem ocasionar a falha total do sistema de freio.
- Atentar para que seja utilizado o fluido de freio correto. Utilizar somente fluido de freio que atenda expressamente à norma VW 501 14.
- Qualquer outro fluido de freio ou um fluido de freio que não seja de alta qualidade pode prejudicar o funcionamento dos freios e reduzir o efeito de frenagem.
- Se não estiver disponível um fluido de freio de acordo com a norma VW 501 14, utilizar só em casos excepcionais um fluido de freio de alta qualidade conforme a DIN ISO 4925 CLASS 6 ou a norma americana FMVSS 116 DOT 4.
- O fluido de freio reabastecido deve ser novo.

### ATENÇÃO

O fluido de freio é tóxico.

- Para reduzir o perigo de intoxicação, nunca utilizar garrafas de bebida ou outros recipientes para guardar o fluido de freio. Esses recipientes podem induzir pessoas a beber os líquidos, mesmo quando o recipiente estiver identificado.
- Guardar o fluido de freio sempre nos recipientes originais fechados e fora do alcance de crianças.

### NOTA

O fluido de freio, derramado ou vazado danifica a pintura do veículo, as peças de plástico e os pneus. Limpar imediatamente o fluido de freio derramado ou vazado de todas as peças do veículo.

 O fluido de freio pode poluir o meio ambiente. Coletar e descartar corretamente os fluidos vazados.

## Bateria do veículo 12 V

### Introdução ao tema

A bateria do veículo 12 V é um componente do sistema elétrico e serve para a alimentação de energia do veículo.

Por esse motivo, trabalhos no sistema elétrico somente devem ser realizados por conta própria, quando se estiver familiarizado com a atividade e com as ações preventivas de segurança válidas e os consumíveis e líquidos de serviço corretos, bem como se as ferramentas adequadas estiverem à disposição. Trabalhos incorretos podem causar ferimentos graves → . Mandar realizar todos os trabalhos numa Concessionária Volkswagen ou empresa especializada. Para isso, a Volkswagen recomenda as Concessionárias Volkswagen.

### Local de instalação da bateria do veículo 12 V

A bateria do veículo 12 V pode se encontrar no compartimento do motor ou no compartimento de bagagem, debaixo do assoalho do compartimento de bagagem.

### Explicação dos símbolos na bateria do veículo (12 V)



Usar sempre óculos de proteção!



O eletrólito da bateria é fortemente corrosivo. Usar sempre luvas e óculos de proteção!



Fogo, faíscas, fumaça e luz exposta são proibidos!



Ao carregar a bateria do veículo 12 V, é produzida uma mistura de gases altamente explosiva!



Manter as crianças longe da bateria do veículo 12 V e do eletrólito da bateria!



Observar sempre o Manual de instruções!

### ATENÇÃO

Trabalhos na bateria do veículo 12 V e no sistema elétrico podem causar queimaduras químicas, incêndios ou choques elétricos graves. Antes de qualquer trabalho, ler e observar sempre os seguintes alertas e precauções de segurança:

- Antes de qualquer trabalho na bateria do veículo 12 V, desligar a ignição e todos os consumidores elétricos e desconectar o cabo do polo negativo da bateria do veículo 12 V.
- Manter crianças longe do eletrólito da bateria e da bateria do veículo 12 V.
- Usar sempre luvas e óculos de proteção.
- O eletrólito da bateria é muito agressivo. Ele pode queimar a pele e provocar a perda da visão. Ao manusear a bateria do veículo 12 V, proteger principalmente as mãos, os braços e os olhos contra respingos de eletrólito.
- Não fumar e nunca trabalhar próximo de chamas expostas ou de faíscas.
- Evitar a produção de faíscas por cabos e aparelhos elétricos, bem como por descargas eletrostáticas.
- Nunca pôr os polos da bateria em curto-circuito.
- Nunca utilizar uma bateria do veículo 12 V danificada. Ela pode explodir. Substituir imediatamente uma bateria do veículo 12 V danificada.
- Substituir imediatamente uma bateria do veículo 12 V danificada ou congelada. Uma bateria do veículo 12 V descarregada já pode congelar em temperaturas em torno de 0 °C (+32 °F).
- Em veículos com a bateria do veículo 12 V no compartimento de bagagem, observar a fixação correta da mangueira de desgaseificação na bateria do veículo 12 V.

### 📌 NOTA

- Não expor a bateria do veículo 12 V por períodos prolongados à luz solar direta, pois os raios ultravioletas podem danificar a carcaça da bateria.
- Se o veículo permanecer parado por um longo período, proteger a bateria do veículo 12 V contra o frio, de modo que a bateria do veículo 12 V não “congele”, pois ela poderá ser danificada com o frio.

**i** Após a partida do motor com a bateria do veículo 12 V totalmente descarregada ou com uma bateria substituída no veículo ou depois do auxílio à partida, as configurações do sistema (hora, data, configurações de conforto pessoais e programações) podem estar desajustadas ou

apagadas. Verificar e corrigir as configurações depois que a bateria do veículo 12 V tiver sido suficientemente recarregada.

## Verificar o nível de eletrólito da bateria do veículo (12 V)

📖 Observe ⚠️ e ⚠️ na página 294 e ⚠️ e ⚠️ no início desse capítulo na página 308.

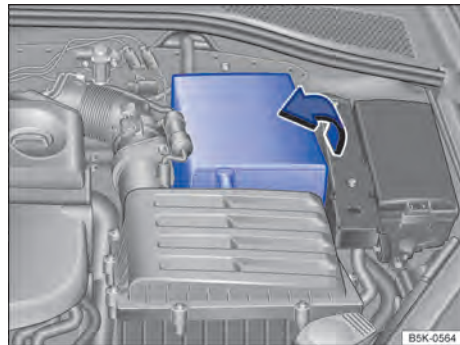

Fig. 225 No compartimento do motor: rebater para fora a cobertura da bateria do veículo 12 V.

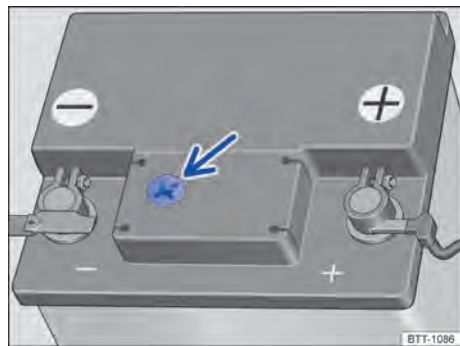

Fig. 226 Visor no lado superior da bateria do veículo 12 V (representação esquemática).

Verificar regularmente o nível de eletrólito da bateria do veículo 12 V quando forem percorridas altas quilometragens, em países de clima quente e numa bateria do veículo 12 V velha. No restante, a bateria do veículo 12 V não requer manutenção.

Os veículos com bateria do veículo 12 V no compartimento de bagagem estão equipados com baterias do veículo especiais. Nestas baterias do

veículo 12 V, o nível de eletrólito não pode ser verificado por motivos técnicos. Procurar uma empresa especializada para verificar a bateria do veículo 12 V.

### Preparações (veículos com bateria 12 V no compartimento do motor)

- Preparar o veículo para trabalhos no compartimento do motor → Página 294.
- Abrir a tampa do compartimento do motor ⚠ → Página 294.

### Abrir a cobertura da bateria do veículo 12 V

- Para *abrir*, rebater a cobertura para fora no sentido da seta → Fig. 225.
- Para *fechar*, rebater a cobertura no sentido contrário ao sentido da seta → Fig. 225.

### Verificar o nível do eletrólito da bateria (baterias do veículo 12 V com visor)

- Providenciar iluminação suficiente para poder identificar o indicador colorido no visor redondo no lado superior da bateria do veículo 12 V → Fig. 226 (seta). Jamais utilizar chamas expostas ou objetos incandescentes como iluminação.

A indicação de cor no visor redondo muda de acordo com o nível de eletrólito da bateria do veículo.

**Amarelo claro ou incolor** Nível de eletrólito da bateria do veículo 12 V muito baixo. A bateria do veículo 12 V deve ser verificada por uma Concessionária Volkswagen ou por uma empresa especializada e, se necessário, substituída.

**Preto** O nível de eletrólito da bateria do veículo 12 V está em ordem.

### ⚠ ATENÇÃO

Trabalhos na bateria do veículo 12 V podem causar ferimentos graves, explosões ou choques elétricos.

- Usar sempre luvas e óculos de proteção.
- O eletrólito da bateria é muito agressivo. Ele pode queimar a pele e provocar a perda da visão. Ao manusear a bateria do veículo 12 V, proteger principalmente as mãos, os braços e os olhos contra respingos de eletrólito.
- Nunca inclinar a bateria do veículo 12 V. Eletrólito pode sair das aberturas de ventilação e causar queimaduras químicas.

- Nunca abrir uma bateria do veículo 12 V.
- No caso de respingos de ácido na pele ou nos olhos, enxaguar a parte atingida imediatamente durante alguns minutos com água fria. Em seguida, procurar imediatamente um médico.
- Em caso de ingestão do eletrólito, procurar um médico imediatamente.

### Carregar, substituir, desconectar e conectar a bateria do veículo Carregar, substituir, desconectar e conectar a bateria do veículo (12 V)

📖 Observe ⚠ e ⓘ na página 294 e ⚠ e ⓘ no início desse capítulo na página 308.

Se houver a suspeita de que a bateria do veículo 12 V está danificada ou defeituosa, procurar uma Concessionária Volkswagen qualificada e mandar verificar a bateria do veículo 12 V.

### Carregar a bateria do veículo 12 V

A carga da bateria do veículo 12 V deve ser feita por uma empresa especializada, pois a tecnologia da bateria do veículo 12 V instalada de fábrica requer um carregamento com tensão limitada → ⚠. Para isso, a Volkswagen recomenda as Concessionárias Volkswagen.

### Substituir a bateria do veículo 12 V

A bateria do veículo 12 V é desenvolvida sob medida para o seu local de instalação e conta com atributos de segurança. Se uma bateria do veículo 12 V precisar ser substituída, informar-se antes da compra numa Concessionária Volkswagen sobre a compatibilidade eletromagnética, o tamanho e as exigências de manutenção, performance e segurança da nova bateria do veículo 12 V.

Utilizar somente uma bateria do veículo 12 V que não requeira manutenção e que esteja de acordo com as normas TL 825 06 e VW 7 50 73. Essas normas devem ser de julho de 2012 ou mais recentes.

Nos *veículos com sistema Start-Stop*, a bateria do veículo 12 V deve sempre ser substituída por uma empresa especializada qualificada, porque é preciso realizar uma adaptação dos componentes ▶



eletrônicos do veículo na substituição. Somente uma empresa especializada qualificada possui a tecnologia correspondente para poder realizar uma adaptação corretamente. Para isso, a Volkswagen recomenda as Concessionárias Volkswagen.

### Desconectar a bateria do veículo 12 V

Caso a bateria do veículo 12 V precise ser desconectada do sistema elétrico do veículo, observar o seguinte:

- Desligar a ignição e todos os consumidores elétricos.
- Destravar o veículo antes da desconexão, pois, caso contrário o sistema de alarme antifurto será disparado.
- Primeiramente, desconectar o cabo negativo e, então, o cabo positivo → ⚠.

### Conectar a bateria do veículo 12 V

- Antes da reconectar a bateria do veículo 12 V, desligar a ignição e todos os consumidores elétricos.
- Primeiramente deve ser conectado o cabo positivo e, então, o cabo negativo → ⚠.

Depois de conectar uma bateria do veículo 12 V e ligar a ignição, podem se acender diversas luzes de controle. Elas se apagam após um curto percurso com velocidade de aproximadamente 15 a 20 km/h (10 a 12 mph). Caso as luzes de controle continuem acesas, procurar uma Concessionária Volkswagen ou uma empresa especializada para verificação do veículo.

Se a bateria do veículo 12 V tiver ficado desconectada por longos períodos, o próximo serviço a vencer poderá não ser exibido ou calculado corretamente → Página 18. Observar os intervalos máximos de manutenção permitidos → Página 341.

*Veículos com Keyless Access:* → Página 78: se, após a conexão da bateria do veículo 12 V, a ignição não puder ser ligada, destravar e travar o veículo de fora. Em seguida, tentar ligar a ignição novamente. Caso ainda não consiga ligar a ignição, procurar imediatamente auxílio técnico especializado.

### Desconexão automática dos consumidores

Se a demanda da bateria do veículo 12 V for muito alta, diversas medidas serão tomadas automaticamente pela gestão inteligente da rede elétrica do veículo, visando evitar a descarga da bateria do veículo 12 V:

- A rotação de marcha lenta é mais utilizada para que o alternador forneça mais corrente.
- Se necessário, limita-se o desempenho dos grandes consumidores de energia ou os desliga totalmente, em caso de emergência.
- Ao ligar o motor, a alimentação de tensão da tomada 12 V e do acendedor de cigarro pode ser temporariamente interrompida.

O gerenciamento da rede elétrica do veículo nem sempre pode evitar que a bateria do veículo 12 V se descarregue, por exemplo, se a ignição permanecer ligada por um longo período com o motor desligado ou se a luz de posição ou de estacionamento permanecer acesa durante um longo período estacionado.

### Desligamento da bateria em acidentes com acionamento do airbag

Em veículos com baterias do veículo 12 V no compartimento de bagagem, a conexão elétrica com a bateria do veículo 12 V é desconectada automaticamente de forma pirotécnica em caso de acidente com acionamento do airbag. Dessa forma, evita-se um curto-circuito.

### Motivos pelos quais a bateria do veículo 12 V se descarrega

- Longos períodos sem ligar o motor, principalmente com a ignição ligada.
- Uso de consumidores elétricos com o motor parado.

### ⚠ ATENÇÃO

O uso de baterias 12 V do veículo incorretas ou a sua fixação inadequada pode causar curto-circuitos, incêndios e ferimentos graves.

- Utilizar somente baterias 12 V do veículo sem necessidade de manutenção e protegidas contra vazamento que possuam as mesmas características, especificações e dimensões da bateria do veículo 12 V instalada de fábrica.

- Em veículos com a bateria do veículo 12 V no compartimento de bagagem, observar a fixação correta da mangueira de desgaseificação na bateria do veículo 12 V. Certificar-se de que não haja nenhuma abertura de desgaseificação aberta na área do polo positivo. Caso haja nessa área uma abertura de desgaseificação aberta, esta deve ser fechada com um bujão. A mangueira de desgaseificação deve ser conectada na área do polo negativo, na abertura de desgaseificação aberta.

### ATENÇÃO

Ao carregar a bateria do veículo 12 V, é produzida uma mistura de gases altamente explosiva.

- Carregar a bateria do veículo 12 V somente em ambientes bem ventilados.
- Nunca recarregar uma bateria do veículo 12 V congelada ou que tenha sido descongelada. Uma bateria do veículo 12 V descarregada já pode congelar em temperaturas em torno de 0 °C (+32 °F).
- Substituir sem falta uma bateria do veículo 12 V quando a bateria do veículo 12 V já tiver congelado.
- Cabos de conexão que não tenham sido conectados corretamente podem causar um curto-circuito. Primeiramente, conectar o cabo positivo, para então conectar o cabo negativo.





### NOTA

- Nunca desconectar ou conectar baterias do veículo 12 V com a ignição ligada ou com o motor em funcionamento. Também nunca utilizar uma bateria do veículo 12 V que não corresponda às especificações do veículo. O sistema elétrico e os componentes eletrônicos podem ser danificados e isso pode causar falhas do funcionamento elétrico.
- Nunca conectar acessórios que forneçam corrente para carregar a bateria do veículo 12 V, por exemplo, painéis solares ou carregadores de bateria na tomada 12 V ou no acendedor de cigarro. Caso contrário, o sistema elétrico do veículo pode ser danificado.

 Descartar a bateria do veículo 12 V de acordo com as prescrições. Baterias 12 V de veículos podem conter substâncias tóxicas como ácido sulfúrico e chumbo.

 O eletrólito da bateria pode poluir o meio ambiente. Os fluidos que vazarem devem ser recolhidos e descartados de maneira correta. <

## Solução de problemas

 Observe  e  na página 294 e  e  no início desse capítulo na página 308.

### Gerador avariado

A luz de controle se acende em vermelho.

Alternador avariado. A bateria do veículo 12 V não é carregada pelo alternador durante a condução.

O sistema Start-Stop não consegue dar partida no motor → Página 155.

- Desligar os consumidores elétricos desnecessários.
- Informar a Concessionária Volkswagen ou empresa especializada. Mandar verificar o sistema elétrico. <

# Rodas e pneus

## Sistema de controle dos pneus

### Introdução ao tema

O sistema de controle dos pneus alerta o condutor caso a pressão dos pneus esteja muito baixa.

### ATENÇÃO

A tecnologia inteligente do sistema de controle dos pneus não pode ir além dos limites impostos pela física e funciona somente dentro dos limites do sistema. O uso inadequado das rodas e dos pneus pode ocasionar a perda de pressão súbita dos pneus, a soltura da banda de rodagem dos pneus e até fazer com que os pneus estoureem.

- Verificar regularmente a pressão dos pneus e manter sempre o valor recomendado → Página 321. Se a pressão do pneu for muito baixa, o pneu pode se aquecer tanto que a banda de rodagem pode se soltar e o pneu estourar.
- Manter a pressão dos pneus sempre correta com os pneus frios, conforme indicado na etiqueta adesiva → Página 321.
- Verificar regularmente a pressão dos pneus com os pneus frios. Se necessário, adequar a pressão dos pneus no pneu frio para os pneus montados no carro → Página 321.
- Verificar os pneus regularmente, procurando sinais de desgaste e de danos.
- Nunca exceder a velocidade máxima e a capacidade de carga permitidas para os pneus montados.

 Uma pressão dos pneus muito baixa aumenta o consumo de combustível e o desgaste do pneu.

 Ao conduzir pela primeira vez com pneus novos em alta velocidade, eles podem se expandir um pouco e, assim, pode ser emitido um único alerta de pressão dos pneus.

 Substituir pneus velhos somente por pneus liberados pela Volkswagen para o respectivo modelo de veículo.

 Não confiar apenas no sistema de controle dos pneus. Verificar regularmente os pneus para se assegurar de que a pressão dos pneus está correta e de que os pneus não têm sinal de danos, como, por exemplo, furos, cortes, rachaduras ou bolhas. Remover corpos estranhos do perfil do pneu antes que eles penetrem no interior do pneu.

### Tipos dos sistemas de controle dos pneus

 **Observe**  no início desse capítulo na página 313.

Para este veículo estão disponíveis dois sistemas de controle dos pneus diferentes, os quais se diferenciam pelas seguintes características:



#### Indicador de controle dos pneus

- Monitoramento de diferentes parâmetros (diâmetro de rolamento, entre outros) de todos os pneus por meio dos sensores do ABS (medição indireta).

#### Sistema de controle da pressão dos pneus

- Monitoramento da pressão dos pneus por meio dos sensores de pressão em cada válvula dos pneus (medição direta). Válvulas do pneu de metal.

### Indicador de controle dos pneus

 **Observe**  no início desse capítulo na página 313.

#### Descrição de funcionamento

O indicador de controle dos pneus compara, com a ajuda dos sensores do ABS, a rotação e, consequentemente, o diâmetro de rolamento de cada uma das rodas, entre outras coisas.

#### O diâmetro do rolamento pode se alterar:

- Se a pressão dos pneus tiver sido alterada.
- Se a pressão dos pneus estiver muito baixa.
- Se o pneu tiver danos estruturais.
- Se o veículo estiver carregado em apenas um dos lados.
- Se correntes para neve estiverem montadas.

- Se uma roda de emergência estiver montada.
- Se uma roda por eixo tiver sido trocada.

O indicador de controle dos pneus (Ⓛ), no modo de condução esportivo, em estradas no inverno e em estradas não asfaltadas ou na condução com correntes de neve pode indicar com atraso ou não indicar nada.

### Programar o indicador de controle dos pneus

- Ligar a ignição.
- Dependendo da versão, pressionar o botão ou a superfície de função **[MENU]** → Página 35.
- Abrir o menu **Configurações do veículo** no sistema Infotainment.
- Tocar na superfície de função **[Pneus]**.
- Tocar na superfície de função **[SET]**.
- Se todas as quatro pressões dos pneus corresponderem aos valores exigidos, tocar na superfície de função **[Confirmar]**.

Depois de um tempo de condução mais longo e velocidades variadas, o sistema treina os novos valores de moto autônomo e os monitora.

O indicador de controle dos pneus deve ser treinado novamente nas seguintes condições:

- Quando as pressões dos pneus tiverem sido ajustadas.
- Quando uma ou mais rodas tiverem sido trocadas.
- Quando as rodas tiverem sido invertidas, por exemplo, os da frente para trás → Página 319.

**i** O indicador de controle dos pneus não funciona se o ESC ou o ABS estiver avariado → Página 220.

**i** Depois de uma advertência sobre uma pressão dos pneus muito baixa, desligar a ignição e ligar novamente. Somente então o indicador de controle dos pneus pode ser novamente reprogramado.

## Sistema de controle da pressão dos pneus

**Observe** **▲** no início desse capítulo na página 313.

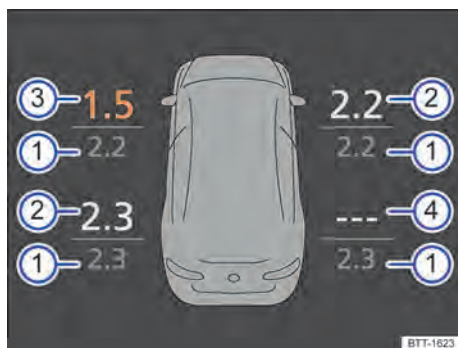

**Fig. 227** Representação esquemática do indicador no display do instrumento combinado: pressões dos pneus atuais.

Legenda para **Fig. 227**:

- ① Pressão especificada em bar.
- ② Pressão real em bar.
- ③ Perda de pressão dianteira esquerda.
- ④ Avaria do sistema da roda traseira direita.

O sistema de controle da pressão dos pneus (RDK) monitora a pressão dos pneus das quatro rodas durante a condução com a ajuda dos sensores de pressão dos pneus nas rodas. Se houver uma perda de pressão, o sistema adverte o condutor.

### Exibição da pressão dos pneus do display no instrumento combinado

Acessar o menu **Estado veículo** no display do instrumento combinado → Página 18. O veículo é representado com as pressões dos pneus reais e especificadas de todas as rodas → **Fig. 227**.

Depois de ligar a ignição, é dada primeiro a indicação das últimas pressões dos pneus medidas e, com o início da condução, esta indicação é atualizada. Se a pressão dos pneus estiver muito baixa, os respectivos valores reais e os pneus afetados são representados com marcações → **Fig. 227**.

Se os pneus estiverem parados, os sensores não enviam a pressão dos pneus. Assim, as baterias dos sensores são poupadas.

Se não forem enviadas as pressões dos pneus, a última pressão recebida é representada em cinza.

### Ligar ou desligar o sistema de controle da pressão dos pneus<sup>1)</sup>

Observar as determinações legais específicas de cada país do sistema de controle da pressão dos pneus.

Se for montado um conjunto de pneus no veículo, por exemplo que não possui sensores de roda apropriados para o veículo, a luz de controle (L) pisca por aproximadamente um minuto e depois permanece acesa permanentemente. A pressão dos pneus não será monitorada. **Não será possível desligar o sistema.**

### Adequar a pressão dos pneus

Após cada alteração das condições de carga, a pressão dos pneus **deve** ser verificada e adequada. A pressão dos pneus recomendada para o veículo está numa etiqueta adesiva colada na coluna da porta do condutor ou no lado de dentro da portinhola do tanque → Página 321.

Podem ocorrer variações entre os valores medidos no momento da calibragem pelo manômetro e os valores indicados pelo sistema de controle da pressão dos pneus. O sistema de controle da pressão dos pneus é mais exato!

### Selecionar as pressões especificadas para carga parcial ou carga total

Dependendo do estado da carga do veículo, o condutor deverá selecionar a respectiva pressão especificada.

- Ligar a ignição.
- Dependendo da versão, pressionar o botão ou a superfície de função **MENU** → Página 35.
- Tocar na superfície de função **Status do veículo**.
- Tocar na superfície de função **Setup**.
- Selecionar o item do menu **Pneus**.
- Selecionar o estado de carga.

### Selecionar tipos de pneus (dependendo da versão)

Ao trocar os pneus por pneus de outra dimensão, pode ser necessário adequar a pressão especificada ao novo conjunto de pneus. Se uma adequação não for necessária, o menu de seleção não estará disponível.

- Ligar a ignição.
- Dependendo da versão, pressionar o botão ou a superfície de função **MENU** → Página 35.
- Tocar na superfície de função **Status do veículo**.
- Tocar na superfície de função **Setup**.
- Selecionar o item do menu **Pneus**.
- Selecionar as dimensões de pneus adequadas.

Na instalação de pneus com dimensões não especificadas de fábrica, a pressão especificada correspondente pode ser informada posteriormente pela Concessionária Volkswagen.

### Roda sobressalente ou roda de emergência

A pressão do pneu da roda sobressalente ou da roda de emergência no compartimento de bagagem **não** é monitorada.

#### ! NOTA

- Os sensores de pressão são fixados em válvulas de alumínio especiais, parafusadas rigidamente. Ao encher e verificar a pressão dos pneus, não dobrar as válvulas tentando colocá-las “na posição”.
- Tampas das válvulas em falta podem causar danos à válvula e aos sensores. Por isso, sempre conduzir com as tampas das válvulas completamente rosqueadas. Não utilizar tampas de válvula metálicas.
- Não utilizar “tampas de válvula de conforto”, pois elas não têm poder de vedação e, assim, podem ocorrer danos aos sensores.

### Solução de problemas do indicador de controle dos pneus

📖 **Observe** ⚠️ no início desse capítulo na página 313.

#### (! ) Pressão dos pneus baixa

A luz de controle acende em amarelo.

A pressão de um ou mais pneus se reduziu ou o pneu sofreu uma avaria estrutural.

- **STOP Não prosseguir!**
- Verificar todas as pressões do pneu e ajustar → Página 321.
- Substituir os pneus danificados.

<sup>1)</sup> Dependente do veículo

- Reprogramar o indicador de controle dos pneus → Página 313.
- Se a avaria persistir, procurar uma Concessionária Volkswagen ou uma empresa especializada.

### **Avaria do indicador de controle dos pneus**

A luz de controle pisca por 65 segundos e, em seguida, acende permanentemente em amarelo.

O sistema está avariado.



-  **Não prosseguir!**
- Desligar e ligar a ignição novamente.
- Reprogramar o indicador de controle dos pneus → Página 313.
- Se a avaria persistir, procurar uma Concessionária Volkswagen ou uma empresa especializada.

### **ATENÇÃO**

Pressão dos pneus diferente ou pressão dos pneus muito baixa podem causar danos nos pneus, colapso dos pneus, a perda de controle do veículo, acidentes, ferimentos graves e a morte.

- Se a luz de controle () se acender, parar imediatamente e verificar todos os pneus → Página 318.
- Pressão dos pneus diferente ou pressão dos pneus muito baixa podem aumentar o desgaste do pneu, piorar a estabilidade de condução e aumentar a distância de frenagem.
- Pressão dos pneus diferente ou pressão dos pneus muito baixa podem ocasionar um colapso súbito do pneu, causando o estouro do pneu e a perda de controle do veículo.
- O condutor é responsável pela correta pressão dos pneus em todos os pneus do veículo. A pressão dos pneus recomendada está sempre disponível numa etiqueta adesiva → Página 321.
- O sistema de controle dos pneus só pode cumprir sua função se todos os pneus frios estiverem com a pressão dos pneus correta.
- Todos os pneus precisam ter sempre a pressão dos pneus adequada para a carga → Página 321.
- Antes de cada condução, encher sempre os pneus com a pressão dos pneus correta → Página 321.

- Em viagens com a pressão dos pneus muito baixa, os pneus apresentam necessariamente mais deformações. Assim, os pneus podem se aquecer tanto que a banda de rodagem se solte, os pneus estourem e seja perdido o controle do veículo.
- Altas velocidades e sobrecarga podem aquecer um pneu de tal maneira que o pneu pode estourar e levar à perda de controle do veículo.
- Uma pressão dos pneus muito alta ou muito baixa encurta a vida útil dos pneus e piora o comportamento de direção do veículo.
- Se o pneu não estiver “furado” e não for necessário trocar a roda imediatamente, conduzir em baixa velocidade até a Concessionária Volkswagen ou empresa especializada mais próxima, verificar e corrigir a pressão dos pneus → Página 318.

 Conduzir em ruas não pavimentadas por muito tempo ou com uma forma de condução esportiva pode desativar o indicador de controle dos pneus temporariamente. A luz de controle pisca por 65 segundos em caso de uma falha de funcionamento e, em seguida, acende permanentemente. Porém, a luz de controle se apaga, se as condições da rua ou a forma de condução mudarem. 



### **Solução de problemas do sistema de controle dos pneus**

 **Observe**  no início desse capítulo na página 313.

#### **Pressão dos pneus baixa**

A luz de controle acende em amarelo.

Mensagem de texto: **Pneu furado!** A pressão de um ou mais pneus é inferior a 1,4 bar (20 psi/140 kPa) ou há uma perda crítica de pressão dos pneus → .

-  **Não prosseguir!**
- Verificar todas as rodas quanto a danos externos e possíveis corpos estranhos.
- também verificar a pressão de todos os pneus → Página 321.
- Trocar a roda ou conduzir em baixa velocidade até a Concessionária Volkswagen ou empresa especializada mais próxima. 

Mensagem de texto: **Pressão dos pneus muito baixa!** O alerta indica que pelo menos um pneu está com uma pressão crítica → .

- Verificar e adequar a pressão de todos os pneus → Página 321.
- Trocar a roda ou conduzir em baixa velocidade até a Concessionária Volkswagen ou empresa especializada mais próxima.

Mensagem de texto **Verificar as pressões dos pneus.** O alerta indica que pelo menos um pneu está com uma pressão reduzida → .

- Evitar trechos longos e velocidades altas enquanto o alerta for exibido.
- Verificar e adequar a pressão de todos os pneus → Página 321.

### **Avaria do sistema de pressão dos pneus**

A luz de controle pisca por 60 segundos e, em seguida, acende permanentemente em amarelo.

Uma ou mais rodas com sensor de pressão dos pneus foram instaladas, mas ainda não foram detectadas.

- Conduzir por alguns minutos, até a luz de controle apagar.

Uma ou mais rodas sem sensor de pressão dos pneus foram instaladas ou um sensor de pressão dos pneus está com defeito.

- Instalar rodas com sensores de pressão dos pneus funcionando.

O sistema está avariado.

- Desligar e ligar a ignição novamente.
- Se a avaria persistir, procurar uma Concessionária Volkswagen ou uma empresa especializada.

Há uma falha de transmissão entre um sensor e o sistema. O funcionamento do sistema pode ser temporariamente limitado por sobreposições de transmissores na mesma faixa de frequência.

- Desligar ou evitar as fontes de perturbação, por exemplo, equipamentos de rádio, controles remotos ou brinquedos.

### **ATENÇÃO**

Pressão dos pneus diferente ou pressão dos pneus muito baixa podem causar danos nos pneus, colapso dos pneus, a perda de controle do veículo, acidentes, ferimentos graves e a morte.

- Se a luz de controle () se acender, parar imediatamente e verificar todos os pneus → Página 318.
- Pressão dos pneus diferente ou pressão dos pneus muito baixa podem aumentar o desgaste do pneu, piorar a estabilidade de condução e aumentar a distância de frenagem.
- Pressão dos pneus diferente ou pressão dos pneus muito baixa podem ocasionar um colapso súbito do pneu, causando o estouro do pneu e a perda de controle do veículo.
- O condutor é responsável pela correta pressão dos pneus em todos os pneus do veículo. A pressão dos pneus recomendada está sempre disponível numa etiqueta adesiva → Página 321.
- O sistema de controle dos pneus só pode cumprir sua função se todos os pneus frios estiverem com a pressão dos pneus correta.
- Todos os pneus precisam ter sempre a pressão dos pneus adequada para a carga → Página 321.
- Antes de cada condução, encher sempre os pneus com a pressão dos pneus correta → Página 321.
- Em viagens com a pressão dos pneus muito baixa, os pneus apresentam necessariamente mais deformações. Assim, os pneus podem se aquecer tanto que a banda de rodagem se solte, os pneus estouram e seja perdido o controle do veículo.
- Altas velocidades e sobrecarga podem aquecer um pneu de tal maneira que o pneu pode estourar e levar à perda de controle do veículo.
- Uma pressão dos pneus muito alta ou muito baixa encurta a vida útil dos pneus e piora o comportamento de direção do veículo.
- Se o pneu não estiver “furado” e não for necessário trocar a roda imediatamente, conduzir em baixa velocidade até a Concessionária Volkswagen ou empresa especializada mais próxima, verificar e corrigir a pressão dos pneus → Página 321.

## Conhecimentos importantes sobre rodas e pneus

### Introdução ao tema

Os pneus são as peças do veículo que mais são submetidas a esforço e as que mais são depreciadas. Os pneus são muito importantes, uma vez que a estreita área de apoio dos pneus é o único contato do veículo com a rua.

A vida útil dos pneus depende da pressão dos pneus, da forma de condução, do manuseio e da montagem correta.

### ATENÇÃO

Pneus novos ou pneus velhos, desgastados ou danificados não são capazes de proporcionar o controle e efeito de frenagem totais do veículo.

- Um manuseio inadequado de rodas e pneus pode reduzir a segurança de condução e causar acidentes e ferimentos graves.
- Utilizar somente pneus radiais de estrutura e tamanho (diâmetro de rolamento) iguais e com o mesmo perfil em todas as 4 rodas.
- Pneus novos precisam ser amaciados, pois sua aderência e efeito de frenagem são, inicialmente, reduzidas. Para evitar acidentes e ferimentos graves, conduzir com a devida precaução durante os primeiros 600 km.
- Verificar regularmente a pressão dos pneus frios e manter sempre o valor recomendado. Uma pressão dos pneus muito baixa ao conduzir pode aquecer fortemente os pneus, podendo causar a soltura da banda de rodagem e o estouro do pneu.
- Nunca dirigir com pneus danificados (furos, cortes, rasgos e bolhas) e desgastados. A condução com esses pneus pode causar o estouro dos pneus, acidentes e ferimentos graves. Pneus desgastados ou danificados devem ser substituídos imediatamente.
- Nunca exceder a velocidade máxima e a capacidade de carga permitidas para os pneus montados.
- A eficiência dos sistemas de assistência ao condutor e dos sistemas de assistência de frenagem também depende da aderência dos pneus.

- Se, durante a condução, forem identificadas vibrações estranhas ou o veículo estiver puxando para um dos lados, parar imediatamente e verificar as rodas e os pneus quanto a danos.
- Para diminuir o risco de perda de controle da direção, de acidente ou de ferimentos graves, nunca soltar os parafusos dos aros com o anel do aro aparafusado.
- Não utilizar rodas ou pneus de procedência desconhecida. Rodas e pneus usados podem estar danificados, mesmo se os danos não forem visíveis.
- Pneus velhos – mesmo se nunca usados – podem esvaziar ou estourar subitamente, principalmente em altas velocidades, e causar acidentes e ferimentos graves. Pneus com mais de 6 anos só devem ser utilizados em caso de emergência, com extremo cuidado e forma de condução igualmente cuidadosa.

### ATENÇÃO

As rodas podem se soltar por parafusos apertados de modo inadequado ou faltando e levar à perda de controle do veículo, acidentes e sérios ferimentos.

- Nunca conduzir com parafusos de roda faltando ou soltos.
- Utilizar sempre o respectivo aro e os parafusos de roda adequados ao tipo de veículo.
- Apertar os parafusos de roda sempre com o torque que aperto correto. Não havendo nenhum torquímetro disponível, apertar os parafusos de roda com a chave de roda e mandar controlar o torque de aperto imediatamente na empresa especializada mais próxima.



## Manuseio de rodas e pneus

📖 Observe ⚠️ no início desse capítulo na página 318.

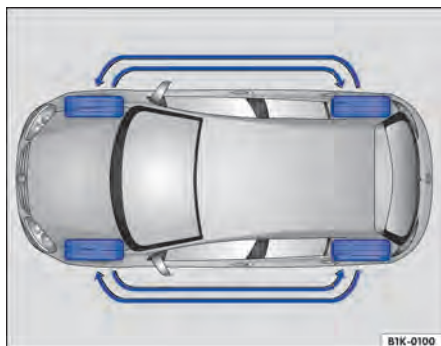

Fig. 228 Esquema para a troca de roda.

Os pneus e as rodas liberados pela Volkswagen são precisamente adequados.

### Trocar rodas

Para o desgaste uniforme de todas as rodas, é recomendável um rodízio regular das rodas conforme o esquema → Fig. 228. Com isso, todos os pneus alcançam uma vida útil aproximadamente igual.

A Volkswagen recomenda que o rodízio das rodas seja feito por uma Concessionária Volkswagen ou por uma empresa especializada.

### Evitar danos nos aros e nos pneus

- Passar sobre meios-fios somente de modo lento e em ângulo reto.
- Verificar regularmente a pressão dos pneus.
- Nunca exceder a capacidade de carga e a velocidade máxima permitidas para os pneus → Página 325.
- Pneus desgastados ou danificados devem ser substituídos imediatamente → Página 323.
- Proteger os pneus contra contato com substâncias agressivas, inclusive gordura, óleo, gasolina e fluido de freio → ⚠️.
- Repor as tampas das válvulas imediatamente em caso de perda.

### Pneus com mais de 6 anos de idade

Os pneus envelhecem por meio de processos físicos e químicos que podem prejudicar sua função. Pneus armazenados por um tempo mais longo envelhecem mais rapidamente que pneus em uso constante.

A Volkswagen recomenda que pneus com 6 anos ou mais sejam substituídos por pneus novos. Isto também é válido para pneus que parecem utilizáveis externamente e cuja profundidade de perfil ainda não alcançou o valor mínimo legalmente prescrito → ⚠️.

Da mesma maneira, os pneus de inverno do ano todo perdem muito de suas características devido ao **envelhecimento** – independentemente da profundidade do perfil do pneu ainda existente → Página 328.

A idade de cada pneu pode ser identificada por meio da data de fabricação → Página 325.

### Armazenar os pneus

Os pneus devem ser armazenados em lugar fresco, seco e, de preferência, mais escuro possível.

**Não** posicionar verticalmente pneus montados nos aros.

Proteger pneus sem aros em capas adequadas contra impurezas e armazenar em pé sobre a banda de rodagem.

### Pneus novos

- Conduzir com especial precaução durante os primeiros 600 km com pneus novos, pois os pneus precisam ser *amaciados*. Pneus não amaciados têm menor aderência → ⚠️ e menor efeito de frenagem → ⚠️.
- Utilizar somente pneus de estrutura e tamanhos iguais e com o mesmo perfil em todas as quatro rodas.

### Substituir os pneus

- Substituir os pneus pelo menos para cada eixo → ⚠️.
- Substituir pneus velhos somente por pneus liberados pela Volkswagen para o modelo de veículo.
- Jamais utilizar pneus cujas dimensões efetivas ultrapassem as medidas dos pneus autorizados pela Volkswagen. ▶

## Reprogramar o indicador de controle dos pneus

Após cada troca de uma ou de várias rodas, o indicador de controle dos pneus deve ser programado novamente. Isto também é válido após trocar as rodas dianteiras pelas rodas traseiras → Página 313.

## Em veículos com sistema de controle da pressão dos pneus

Ao substituir as rodas instaladas de fábrica, observar se as novas rodas estão equipadas com sensores compatíveis com o sistema de controle da pressão dos pneus → Página 314. Para o reconhecimento das novas rodas, deve-se rodar algum tempo a uma velocidade de no mínimo 25 km/h (15 mph).

No momento da troca e mudança dos sensores, a Volkswagen recomenda sempre a instalação de um novo conjunto de válvulas ou de vedação.

Mais informações sobre o sistema de controle da pressão dos pneus → Página 313.

### ⚠ ATENÇÃO

Líquidos e substâncias agressivos podem causar danos visíveis e não visíveis aos pneus, o que pode ocasionar o estouro dos pneus.

- Manter produtos químicos, óleos, gorduras, combustíveis, fluidos de freio e outras substâncias agressivas sempre longe dos pneus.

### ⚠ ATENÇÃO

Pneus velhos – mesmo se nunca usados – podem esvaziar ou estourar subitamente, principalmente em altas velocidades, e causar acidentes e ferimentos graves.

- Pneus com mais de 6 anos só devem ser utilizados em caso de emergência, com extremo cuidado e forma de condução igualmente cuidadosa.

### ⚠ ATENÇÃO

Pneus novos precisam ser amaciados, pois sua aderência e efeito de frenagem são, inicialmente, reduzidas.

- Para evitar acidentes e ferimentos graves, conduzir com a devida precaução durante os primeiros 600 km.

### ⚠ ATENÇÃO

As rodas devem ter a folga necessária adequada para seu funcionamento. Se não houver folga, pode ocorrer atrito dos pneus com partes do chassis, da carroceria e das mangueiras do freio, o que pode causar falha do sistema de freio e soltura da banda de rodagem do pneu e, com isso, pode ocasionar o estouro do pneu.

- As medidas reais dos pneus não podem ser maiores que as medidas dos pneus liberados pela Volkswagen, e os pneus não podem gerar atrito com peças do veículo.

### 📌 NOTA

Evitar choques fortes e, se possível, contornar os obstáculos. Os pneus podem ser deformados nos buracos e nos cantos do meio-fio. Isto pode causar danos aos pneus e aos aros.



Descartar pneus velhos sempre de maneira adequada e segundo as recomendações.



Em pneus liberados pela Volkswagen é garantido que as medidas estão de acordo com o veículo. Em caso de outros pneu, os vendedores devem fornecer um atestado do fabricante, certificando que o pneu é igualmente compatível com o veículo. Guardar bem o atestado e conservá-lo dentro do veículo. ◀

## Aros e parafusos de roda

📖 **Observe** ⚠ no início desse capítulo na página 318.

Aros, pneus e parafusos de roda são determinados para cada tipo de veículo. Por isso, em cada mudança de aro, devem ser utilizados os parafusos de roda com o comprimento e forma de calota corretos → Página 331.

Por razões técnicas, aros de outros veículos normalmente não podem ser utilizados. Isto vale, sob certas circunstâncias, até mesmo para aros do mesmo modelo de veículo.

O torque de aperto dos parafusos de roda devem ser controlados regularmente com um torquemetro funcional. ▶

## Parafusos de roda

Para cada tipo de veículo, deve-se sempre utilizar os parafusos de roda corretos, que devem sempre ser aparafusados sempre com o torque de aperto correto → Página 333.

## Aros com anéis do aro ou elementos decorativos aparafusados

Aros com anel do aro elementos decorativos aparafusado são compostos por várias peças. Estas peças são aparafusadas entre si com parafusos especiais. Aros danificados devem ser substituídos e só podem ser consertados por uma empresa especializada. Para isso, a Volkswagen recomenda uma Concessionária Volkswagen →

## Identificação dos aros

Em alguns países, aros novos devem possuir dados sobre determinadas características do aro. As seguintes informações podem ser contidas no aro:

- Selo de conformidade
- Tamanho do aro
- Nome do fabricante ou da marca
- Data de fabricação (mês e ano)
- País de origem
- Número de fabricação
- Número do lote de matéria-prima
- Código da mercadoria

### ATENÇÃO

A utilização de aros danificados ou inadequados pode comprometer a segurança de condução e causar acidentes e ferimentos graves.

- Utilizar somente aros liberados para o veículo.
- Substituir os aros em caso de danos.

### ATENÇÃO

A soltura ou fixação inadequada dos parafusos em aros com anéis de aro internos aparafusados pode causar acidentes e ferimentos graves.

- Jamais soltar os parafusos dos aros com anel do aro aparafusado.
- Todos os trabalhos em aros com anéis de aro aparafusados devem ser executados por uma empresa especializada. Para isso, a Volkswagen recomenda as Concessionárias Volkswagen.

## Pressão dos pneus

**Observe** no início desse capítulo na página 318.

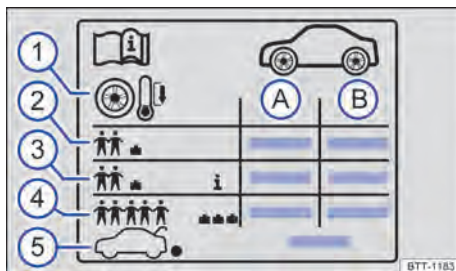

Fig. 229 Símbolos na etiqueta de pressão dos pneus.



Fig. 230 Na coluna da porta do condutor: etiqueta de pressão dos pneus (alternativamente no lado interno da portinhola do tanque).

Indicações na etiqueta Fig. 229:

- ① Pressão dos pneus para os pneus do eixo dianteiro.
- ② Pressão dos pneus para os pneus do eixo traseiro.
- ③ Orientação: verificar a pressão dos pneus com os pneus frios.
- ④ Pressão dos pneus no carregamento parcial.
- ⑤ Dependendo do veículo: pressão de conforto dos pneus no carregamento parcial.
- ⑥ Pressão dos pneus no carregamento total.
- ⑦ Pressão dos pneus para a roda sobressalente ou para a roda de emergência.

A etiqueta fornece a pressão correta dos pneus para os pneus liberados e se encontra na coluna da porta do condutor → Fig. 230 ou na parte interna da portinhola do tanque.

Dependendo do veículo, a aparência da etiqueta pode ser diferente. Podem estar contidos tamanhos adicionais de pneus → Página 325.

Uma pressão incorreta dos pneus tem um efeito desfavorável ao comportamento de direção do veículo e causa aumento do desgaste ou até mesmo o estouro dos pneus → ⚠. A pressão correta dos pneus é especialmente importante, principalmente em **altas velocidades**.

### Pressão de conforto dos pneus

Dependendo do veículo, a etiqueta pode conter uma pressão conforto dos pneus → Fig. 229 ③. A pressão de conforto dos pneus possibilita aumentar o conforto da condução. Ao conduzir com a pressão de conforto dos pneus, pode aumentar o consumo de combustível.

### Verificar a pressão dos pneus

- Verificar a pressão dos pneus pelo menos uma vez por mês.
- Verificar a pressão dos pneus apenas com os pneus frios. A pressão dos pneus indicada é válida para um **pneu frio**. A pressão dos pneus é mais alta em pneus quentes que em pneus frios. Por esse motivo, nunca soltar o ar de pneus quentes para ajustar sua pressão.
- Adequar sempre a pressão dos pneus às condições de carga ④.
- Após a adequação da pressão dos pneus, sempre recolocar as tampas das válvulas e seguir as informações sobre o sistema de controle dos pneus → Página 313.
- Sempre utilizar a pressão dos pneus indicada na etiqueta. Nunca exceder a pressão máxima dos pneus que está indicada no flanco dos pneus.

### ⚠ ATENÇÃO

Uma pressão incorreta dos pneus pode fazer com que o pneu perca ar repentinamente ou estoure durante a condução. Isso pode causar acidentes graves e ferimentos fatais.

- Uma pressão dos pneus muito baixa ao conduzir pode aquecer fortemente os pneus, podendo causar a soltura da banda de rodagem e o estouro do pneu.
- Velocidade excessiva ou sobrecarga do veículo podem gerar superaquecimento e danos repentinos aos pneus, inclusive estouro dos pneus e soltura da banda de rodagem, o que pode levar à perda de controle da direção.

- Uma pressão incorreta dos pneus reduz sua vida útil e piora o desempenho do veículo.
- Verificar regularmente a pressão dos pneus, no mínimo, porém, uma vez por mês e adicionalmente antes de cada condução longa.
- Todos os pneus precisam ter sempre a pressão dos pneus adequada para a carga.
- Jamais reduzir a pressão aumentada de pneus quentes.

### ⚠ NOTA

- Ao colocar o medidor de pressão dos pneus, cuidar para que ele não fique desalinhado com a haste da válvula. Caso contrário, podem ocorrer danos na válvula do pneu.
- Sempre conduzir com as tampas das válvulas completamente rosqueadas.

🌿 Uma pressão dos pneus muito baixa aumenta o consumo de combustível. ◀

## Profundidade do perfil e indicador de desgaste

📖 Observe ⚠ no início desse capítulo na página 318.

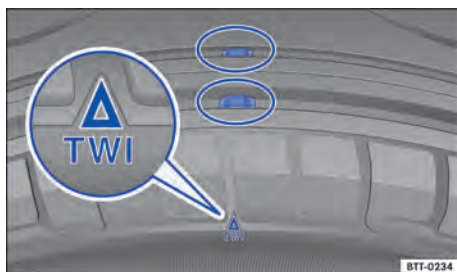

Fig. 231 Perfil do pneu: indicador de desgaste.

### Profundidade do perfil

Na maioria dos países, a profundidade residual de 1,6mm do perfil é determinada por lei – medida nos sulcos do perfil ao lado dos indicadores de desgaste.(observar legislação específica aplicável ao respectivo país). Por isso, todos os pneus devem dispor de uma profundidade do perfil uniforme, pelo menos por eixo → ⚠.

Observar as prescrições legais específicas do país sobre a profundidade mínima do perfil dos pneus de inverno e para o ano todo → Página 328. ▶

## Indicadores de desgaste no pneu

Os indicadores de desgaste indicam se o pneu já está gasto. O pneu deve ser substituído antes que o desgaste do perfil do pneu chegue até o indicador de desgaste.

No fundo do perfil dos pneus se encontram indicadores de desgaste com 1,6 mm de altura → Fig. 231. Marcações nos pneus indicam o estado do indicador de desgaste → Fig. 231.

### ATENÇÃO

Pneus gastos representam um risco à segurança e podem ocasionar a perda de controle do veículo e ferimentos graves.

- Os pneus devem ser substituídos por pneus novos antes que se desgastem até o indicador de desgaste.
- Pneus gastos têm uma aderência extremamente reduzida, especialmente sobre ruas molhadas, e o veículo tende a “flutuar” (aquaplanar).
- Pneus gastos reduzem a possibilidade de controlar bem o veículo em situações de rodagem normais e difíceis, e aumentam a distância de frenagem e o risco de derrapagem.

## Danos nos pneus

 **Observe  no início desse capítulo na página 318.**

Frequentemente, danos em pneus e aros ocorrem de forma imperceptível → .

- Se houver suspeita de que uma roda possa estar danificada, parar assim que as condições de trânsito permitirem e seja seguro.
- Verificar os pneus e os aros quanto a danos.
- Havendo danos no pneu, não continuar conduzindo. Trocar o pneu danificado → Página 331 ou vedar e encher com o kit de reparo de pneus → Página 336. Se necessário, procurar auxílio técnico especializado.
- Se nenhum dano for visível externamente, conduzir devagar e com precaução até a próxima Concessionária Volkswagen ou empresa especializada para o veículo ser verificado.

## Penetração de corpos estranhos no pneu

- Se corpos estranhos tiverem alcançado o interior do pneu, não removê-los! No entanto, objetos que estiverem presos entre os perfis do pneu podem ser removidos.
- Trocar o pneu danificado → Página 331 ou vedar e encher com o kit de reparo de pneus → Página 336. Para isso, procurar auxílio técnico especializado, caso necessário.
- Controlar e adequar todos a pressão dos pneus.
- Procurar uma Concessionária Volkswagen ou uma empresa especializada. Para isso, a Volkswagen recomenda as Concessionárias Volkswagen.

## Desgaste do pneu

Condução rápida em curvas, arranque precipitado e frenagem brusca elevam o desgaste do pneu.

Durante a condução pode ocorrer uma falta de balanceamento, que se torna perceptível por uma trepidação da direção. Uma falta de balanceamento nas rodas também causa o desgaste das rodas. Por isso, nesses casos, as rodas devem ser balanceadas novamente.

Uma regulagem incorreta do chassi limita a segurança de condução e aumenta o desgaste dos pneus. Em caso de alto desgaste do pneu, mandar verificar a regulagem do chassi numa Concessionária Volkswagen ou numa empresa especializada.

### ATENÇÃO

Vibrações não habituais ou puxar por um dos lados durante a condução podem indicar danos nos pneus.

- Reduzir a velocidade imediatamente e parar corretamente em relação ao tráfego.
- Verificar os pneus e os aros quanto a danos.
- Nunca prosseguir conduzindo com pneus ou aros danificados. De outro modo, procurar imediatamente auxílio técnico especializado.
- Se nenhum dano for visível externamente, conduzir devagar e com precaução até a Concessionária Volkswagen ou empresa especializada mais próxima para o veículo ser verificado.

## Roda sobressalente ou roda de emergência

📖 **Observe** ⚠️ no início desse capítulo na página 318.

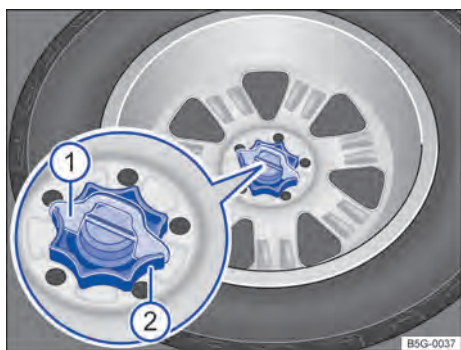

**Fig. 232** No compartimento de bagagem: manípulo para fixação da roda sobressalente.

### Remover a roda sobressalente

- Abrir a tampa do compartimento de bagagem.
- Levantar o assoalho do compartimento de bagagem ou dobrar para frente → Página 88.
- Remover o calço de proteção contra giro → Fig. 232 ①, puxando-o para cima.
- Girar totalmente o manípulo localizado no meio da roda sobressalente ② no sentido anti-horário e remover a roda sobressalente.

### Guardar a roda substituída

- Abrir a tampa do compartimento de bagagem e levantar o assoalho do compartimento de bagagem ou dobrar para frente.
- Colocar a roda substituída na cavidade para a roda sobressalente de tal forma que o orifício central do aro esteja posicionado exatamente sobre o pino rosqueável.
- Girar o manípulo ② sobre o pino rosqueável no sentido horário até que a roda trocada esteja fixada com segurança.
- Inserir o calço de proteção contra giro ① na fenda do pino rosqueável, de modo que o manípulo não possa ser mais girado.

## Roda sobressalente diferente das rodas instaladas

Se o modelo da roda de reserva se diferenciar dos pneus instalados no veículo, a roda de reserva somente pode ser usada por curto tempo no caso de pane → ⚠️.

### Observar as orientações para condução:

- Não conduzir em velocidade superior a 80 km/h (50 mph)!
- Evitar arranques e frenagens bruscos, bem como a condução em curvas em alta velocidade!
- Não utilizar correntes para neve na roda de emergência → Página 329.
- Verificar a pressão da roda de reserva ou da roda de emergência o mais rápido possível após sua colocação em uso → Página 321.

## ⚠️ ATENÇÃO

Um uso inadequado da roda sobressalente ou da roda de emergência pode ocasionar a perda de controle do veículo, colisões ou outros acidentes e ferimentos graves.

- Em nenhuma hipótese utilizar a roda sobressalente ou a roda de emergência se ela estiver danificada ou desgastada até os indicadores de desgaste.
- Alguns veículos podem estar equipados com uma roda de emergência no lugar de uma roda de reserva. A roda de emergência pode ser reconhecida por uma etiqueta adesiva e pela inscrição “80 km/h” ou “50 mph”. Esta inscrição identifica a velocidade máxima com a qual o pneu pode rodar com segurança. A etiqueta adesiva não deverá ser coberta durante a utilização da roda.
- Jamais conduzir em velocidade superior a 80 km/h (50 mph). Evitar arranques e frenagens bruscas, bem como curvas em alta velocidade.
- Nunca dirigir mais de 200 km com uma roda de emergência, quando esta estiver montada no eixo de transmissão.
- Trocar a roda de emergência o mais rápido possível por uma roda normal. A roda de emergência se destina apenas para um uso breve.
- A roda de emergência deve ser fixada sempre com os parafusos fornecidos de fábrica. ▶

- Nunca conduzir com mais do que uma roda sobressalente de tamanho diferente dos pneus do veículo.
- Após a montagem da roda de emergência, a pressão dos pneus deve ser verificada o mais rápido possível → Página 321.
- Na roda de emergência não devem ser utilizadas correntes para neve.

- Na condução com reboque, nunca montar uma roda de emergência sobre o eixo traseiro → Página 254.

### ❗ NOTA

A roda sobressalente não está equipada com o sensor da pressão dos pneus. Se estiver em a roda sobressalente com sensor da pressão dos pneus, a luz de controle do sistema de controle dos pneus piscará após aproximadamente dez minutos no display do instrumento combinado → Página 313.

## Inscrição dos pneus e tipo de pneus

📖 Observe ⚠ no início desse capítulo na página 318.

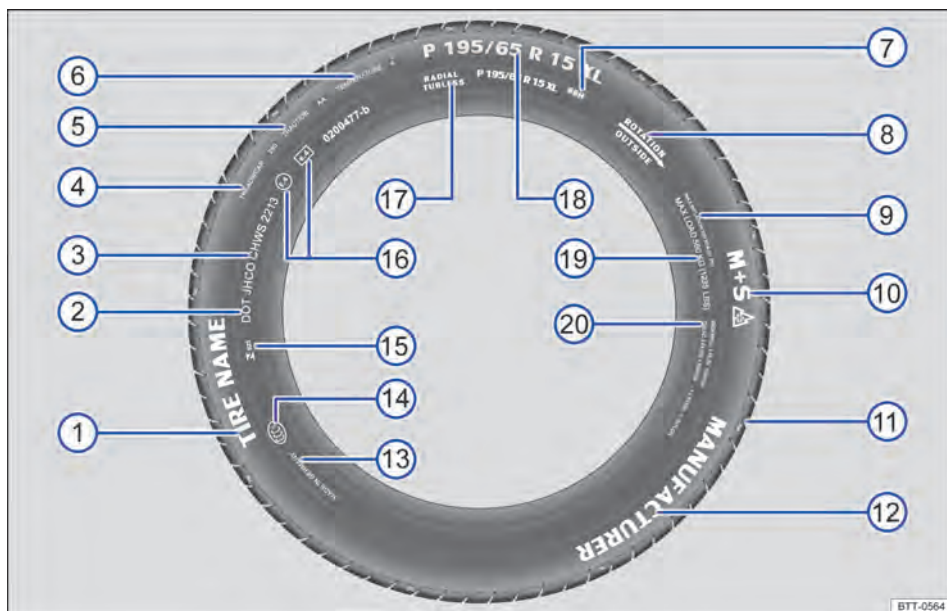





Fig. 233 Inscrição dos pneus internacional.

→ Fig. 233	Inscrição dos pneus (exemplo)	Significado
①	Nome do produto	Denominação dos pneus individuais do fabricante.
②	DOT	O pneu atende aos pré-requisitos legais do Ministério dos Transportes dos EUA responsável pelas normas de segurança dos pneus (Department of Transportation).
③	JHCO CHWS 2213	Número de identificação do pneu (TIN <sup>a</sup> ) – em alguns casos, somente na parte interna da roda) e data de fabricação:

→ Fig. 233	Inscrição dos pneus (exemplo)	Significado
		JHCO CHWS Código da fábrica fabricante e dados do fabricante do pneu sobre as dimensões e características do pneu.
		2213 Data de fabricação: 22ª semana do ano de 2013.
Informações ao usuário final sobre valores de comparação entre os pneus básicos disponíveis (procedimentos de teste normalizados) → Página 355:		
④	TREADWEAR 280	Expectativa de vida relativa do pneu com base num teste-padrão específico para os EUA. Um pneu com a especificação 280 se desgasta 2,8 vezes mais lentamente do que o pneu normal, com um índice Treadwear de 100. O respectivo desempenho do pneu depende das respectivas condições de utilização e pode variar significativamente dos valores normais devido o comportamento de direção, a manutenção, as diferentes particularidades da pista e as condições climáticas.
⑤	TRACTION AA	Capacidade de frenagem do pneu em pista molhada (AA, A, B ou C). Essa é medida em condições controladas em pistas de testes certificadas. Pneus marcados com C têm uma potência de tração baixa. O índice de tração atribuído ao pneu é baseado em pistas de teste retas e não inclui a aceleração e as saídas laterais em curvas nem a aquaplanagem e a tração sob carga máxima.
⑥	TEMPERATURA A	Resistência do pneu à temperatura em testes com velocidades mais elevadas (A, B ou C). Pneus com identificadores A e B superam os pré-requisitos legais. A avaliação da temperatura se baseia em pneus com a pressão correta e exclui o excesso de pressão. Velocidade excessiva, pressão incorreta e excesso de pressão podem ocasionar sozinhos ou em conjunto um aquecimento ou danos nos pneus.
⑦	88 H	Índice de carga → Página 327 e código de velocidade → Página 328.
⑧	Rotação e seta OU: Outside	Identificação do sentido de rotação do pneu → Página 327. Identificação do lado externo do pneu → Página 327.
⑨	MAX INFLATION 350 KPA (51 psi / 3,51 bar)	Limitação para a pressão de ar máxima nos EUA.
⑩	M+S ou M/S ou 	Identificação para pneus adequados para o inverno (pneus para lama e para neve) → Página 328. Pneus com cravos são identificados depois do S com um E.
⑪	TWI	Indica a posição do indicador de desgaste (Tread Wear Indicator) → Página 322.
⑫	Nome da marca, logotipo	Fabricante.
⑬	Feito na Alemanha	País de fabricação.
⑭		Identificação específica para a China (China Compulsory Certification).
⑮	 xxx xxx/Year	Identificação específica para o Brasil com número de registro.



→ Fig. 233	Inscrição dos pneus (exemplo)	Significado
16	E4 e4 0200477-b	Identificação segundo prescrições internacionais com número do país emissor da aprovação. Pneus aprovados conforme o regulamento ECE são identificados com E, pneus conforme o regulamento EG com e. Em seguida, segue o número de autorização multidígito.
17	RADIAL TUBELESS	Pneu radial sem câmara.
		Descrição do tamanho:
		P Identificação para veículos de passeio.
		195 Largura do pneu de lado a lado em mm.
18	P 195 / 65 R 15 XL	65 Proporção altura e largura em %.
		R Código do tipo de construção radial.
		15 Diâmetro do aro em polegadas.
		XL Pneu de modelo mais robusto ("Extra Load").
19	CARGA MÁXIMA 615 KG (1235 LBS)	Especificação para a capacidade máxima de carga por roda nos EUA.
	SIDEWALL 1 PLY RAYON	Indicações dos componentes da estrutura inferior do pneu: uma camada de Rayon (seda plástica).
20	TREAD 4 PLIES	Indicações dos componentes da banda de rodagem:
	1 RAYON + 2 STEEL + 1 NYLON	No exemplo, existem 4 camadas sob a banda de rodagem: 1 camada de Rayon (seda sintética), 2 camadas de cinta de aço e 1 camada de nylon.

a) TIN é o número de série do pneu.

A inscrição dos pneus se encontra em ambos os lados. Se for o caso se encontram somente num lado do pneu determinadas marcações, por exemplo número de identificação do pneu e data de fabricação.

**Outros números eventuais se tratam de identificações internas do fabricante ou específicas de países.**

### Pneus de baixo perfil

Os pneus de baixo perfil fornecem, em comparação com outras combinações de rodas e pneus, uma banda de rodagem mais larga e um maior diâmetro do aro com uma altura menor do flanco dos pneus → ⓘ em *Manuseio de rodas e pneus* na página 320. Os pneus de baixo perfil melhoram as características de condução e a precisão. Mas podem ocorrer limitações de conforto em estradas e ruas ruins.

### Pneus unidirecionais

Nos pneus unidirecionais, o flanco do pneu é marcado com setas. A direção de rodagem indicada deve ser seguida obrigatoriamente. Assim as características de rodagem ideais são garantidas.

Se, mesmo assim, um pneu for montado na direção de rodagem contrária, conduzir obrigatoriamente com mais cuidado, uma vez que o pneu não está sendo mais utilizado segundo as determinações. O pneu deve ser substituído ou montado na direção de rodagem correta o mais rápido possível.

### Pneus assimétricos

Pneus assimétricos consideram o comportamento da parte interna e externa do perfil padrão. Nos pneus assimétricos, o flanco do pneu é marcado com setas na parte interna e externa. Manter obrigatoriamente a posição do pneu no aro.

### Capacidade de carga dos pneus

O índice de carga indica quantos quilogramas podem ser carregados sobre cada pneu (capacidade de carga).

Alguns exemplos:

<b>78</b>	425 kg
<b>81</b>	462 kg
<b>83</b>	487 kg
<b>85</b>	515 kg
<b>87</b>	545 kg

88	560 kg
91	615 kg
92	630 kg
93	650 kg
95	690 kg
97	730 kg
99	775 kg
100	800 kg
101	825 kg
102	850 kg
103	875 kg
104	900 kg



### Códigos de velocidade

O código de velocidade indica com qual velocidade máxima um pneu pode ser rodado.

P	máximo 150 km/h (93 mph)
Q	máximo 160 km/h (99 mph)
R	máximo 170 km/h (106 mph)
S	máximo 180 km/h (112 mph)
T	máximo 190 km/h (118 mph)
U	máximo 200 km/h (125 mph)
H	máximo 210 km/h (130 mph)
V	máximo 240 km/h (149 mph)
W	máximo 270 km/h (168 mph)
Y	máximo 300 km/h (186 mph)
Z	máximo 240 km/h (149 mph)

Alguns fabricantes de pneus utilizam uma combinação de letras "ZR" para pneus com velocidade máxima permitida superior a 240 km/h (149 mph).

## Pneus de inverno

 **Observe**  no início desse capítulo na página 318.

Pneus de inverno ou para o ano inteiro melhoram as características de condução e frenagem em caso de condições de inverno. Em temperaturas abaixo de +7 °C (+45 °F) ou em condições de inverno, a Volkswagen recomenda a instalação de pneus de inverno.



Os pneus de inverno ou para o ano todo perderão sua eficiência para o inverno se a profundidade do **perfil do pneu** chegar a um desgaste de 4 mm.

### Para o uso de pneus de inverno, aplica-se:

- Observar as prescrições legais específicas de cada país.
- Utilizar pneus de inverno nas 4 rodas simultaneamente.
- Utilizar somente se as ruas apresentarem condições de inverno.
- Utilizar somente os tamanhos de pneus admitidos para o veículo.
- Utilizar somente pneus de inverno com o mesmo tipo de construção, tamanho e com o mesmo perfil.
- Observar o limite de velocidade conforme o código de velocidade → .

### Limite de velocidade

Os pneus de inverno têm uma limitação de velocidade máxima conforme o código de velocidade → Página 325.

Um alerta de velocidade pode ser configurado no sistema Infotainment por meio do  e das superfícies de função  e  → Página 34.

Em caso de **pneus de inverno V**, o limite de velocidade e a pressão necessária dos pneus dependem da motorização. Consultar sem falta a Concessionária Volkswagen sobre a velocidade máxima admissível e a pressão necessária dos pneus.

### Tração nas quatro rodas (4MOTION)

Com tração nas quatro rodas e equipado com os pneus de série, o veículo tem boa propulsão em condições de inverno nas ruas. Apesar disso, a Volkswagen recomenda o uso de pneus de inverno ou de pneus para todas as estações durante o inverno em *todas* as 4 rodas, pois isso também melhora o *efeito de frenagem*.

Observar as informações sobre as **correntes para neve** → Página 329.

## ATENÇÃO

As propriedades de condução melhoradas por pneus de inverno em condições de inverno nas ruas não devem incentivar a assumir um risco de segurança.

- Adequar a velocidade e a forma de condução às condições de visibilidade, do clima, da pista e do trânsito.

- Nunca exceder a velocidade máxima e a carga útil admissível para os pneus de inverno montados.

 Montar os pneus de verão novamente após o inverno. Em temperaturas acima de +7 °C (+45 °F) as características de condução de pneus de verão são melhores. Os ruídos de rodagem são mais baixos, bem como o desgaste do pneu e o consumo de combustível.

 Em veículos com indicador de controle dos pneus, após a troca de roda, o sistema deve ser reprogramado → Página 313.

 Consultar uma Concessionária Volkswagen a respeito dos tamanhos de pneus de inverno permitidos. ◀

## Correntes para neve

 **Observe**  no início desse capítulo na página 318.

Observar as determinações legais e a velocidade máxima permitida ao conduzir com correntes para neve.

Em pistas cobertas com gelo ou neve, as correntes para neve melhoram a tração e comportamento de frenagem.

Correntes para neve só podem ser montadas nas **rodas dianteiras** – mesmo em **veículos com tração nas quatro rodas (4MOTION)** – e **somente nas seguintes combinações de aro e pneu:**

Tamanho do pneu	Aro	Tipo das correntes para neve a serem utilizadas
215/65 R 17	6 1/2 J x 17 ET 38	Somente correntes para neve com elos pequenos, que não acrescentem mais de aproximadamente <b>13,5 mm</b> .
	7 J x 17 ET 40	Somente correntes para neve com elos pequenos, que não acrescentem mais de aproximadamente <b>9 mm</b> .

A Volkswagen recomenda se informar numa Concessionária Volkswagen a respeito de tamanhos de pneus, aros e correntes para neve correspondentes.

Na condução com correntes para neve, retirar as coberturas da caixa de roda e os anéis de decoração de aros antes da montagem → . Os parafusos das rodas, porém, devem ser equipados com capas de cobertura por motivos de segurança. Capas de cobertura podem ser obtidas nas Concessionárias Volkswagen.

### Montar a roda de emergência no caso de pane na roda dianteira

A utilização de correntes para neve na roda de emergência não é permitida por razões técnicas → Página 324.

- Numa pane numa roda dianteira, montar a roda de emergência no eixo traseiro.
- Trocar a roda dianteira danificada com a roda traseira que se tornou disponível. Atentar para o sentido de rodagem.

A Volkswagen recomenda já montar as correntes para neve antes da montagem da roda.

### ATENÇÃO

A utilização de correntes para neve inadequadas ou a instalação incorreta de correntes para neve pode causar acidentes e ferimentos graves.

- Utilizar sempre as correntes para neve corretas.
- Observar a instrução de montagem do fabricante das correntes para neve.
- Nunca conduzir com correntes para neve mais velozmente do que o permitido. ▶

## ! NOTA

- Retirar as correntes para neve em trechos sem neve. Caso contrário, as correntes para neve limitam as propriedades de condução, danificam os pneus e são rapidamente destruídas.

- Correntes para neve que têm contato direto com os aros podem arranhar ou danificar o aro. A Volkswagen recomenda utilizar correntes para neve com proteção de aro integrada.

**i** Nos veículos com indicador de controle dos pneus, após montar as correntes para neve, o sistema deve ser reprogramado → Página 313. ◀

## Calotas

### 📖 Introdução ao tema

## ! ATENÇÃO

Calotas inadequadas e uma montagem incorreta das calotas podem causar acidentes e ferimentos graves.

- Calotas montadas incorretamente podem se soltar durante a condução e colocar os demais usuários da via em risco.
- Não utilizar calotas danificadas.
- Garantir sempre que o fornecimento de ar para refrigeração dos freios não esteja interrompido ou reduzido. Isto também é válido para montagem posterior de calotas. Um fluxo de ar insuficiente pode resultar numa distância de frenagem consideravelmente maior.

## Calota central

📖 **Observe** ⚠ no início desse capítulo na página 330.



**Fig. 234** Retirar a calota central.

◀ A calota central serve para proteção dos parafusos de roda e deve ser instalada novamente após a troca de roda.

### Remover e instalar a calota central

- *Remover:* retirar o gancho extrator das ferramentas de bordo → Página 268 e prendê-lo no canto da calota → Fig. 234.
- Retirar a calota no sentido da seta.
- *Instalar:*, pressionar a calota central contra o aro até ela se encaixar perceptivelmente. ◀

## Calota integral

📖 Observe ⚠️ no início desse capítulo na página 330.

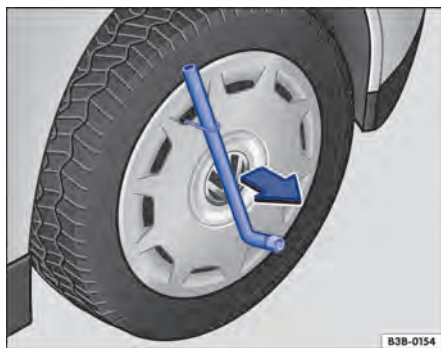

Fig. 235 Retirar a calota integral.

A calota integral serve para proteção dos parafusos de roda e deve ser instalada novamente após a troca de roda.

### Remover a calota integral

- Tirar a chave de roda e o gancho extrator das ferramentas de bordo → Página 268.
- Prender o gancho extrator num dos entalhes da calota integral.
- Passar a chave de roda pelo gancho → Fig. 235 e puxar a calota para fora no sentido da seta.

### Instalar a calota integral

- Parafusar o parafuso da roda antifurto na posição → Fig. 238 ② ou ③.
- A calota integral da roda deve ser pressionada sobre o aro, de modo que o recorte da válvula se posicione sobre a válvula do pneu → Fig. 238 ①.

A calota integral deve encaixar de modo seguro em todo o contorno.

## Capas de cobertura dos parafusos de roda

📖 Observe ⚠️ no início desse capítulo na página 330.



Fig. 236 Remover as capas de cobertura dos parafusos de roda.

As capas de cobertura servem para proteção dos parafusos de roda e devem ser encaixadas completamente após a troca de roda.

### Remover e encaixar as capas de cobertura

- *Remover:* tirar o gancho extrator das ferramentas de bordo → Página 268.
- Passar o gancho extrator pela abertura na capa de cobertura do parafuso → Fig. 236 e extrair no sentido da seta.
- *Instalar:* encaixar a capa de cobertura até o batedente nos parafusos da roda.

O **parafuso de roda antifurto** possui uma capa de cobertura separada. Esta serve somente no parafuso de roda antifurto e não nos parafusos de roda convencionais.

## Troca de roda

### Introdução ao tema

Alguns veículo são fornecidos de fábrica sem macaco e sem chave de rodas. Nesse caso, a troca de roda deve ser realizada por uma Concessionária Volkswagen ou por uma empresa especializada.

O macaco fornecido de fábrica está dimensionado somente para uma troca de roda, na qual um pneu do veículo está danificado e precisa ser trocado. Se ambos os pneus de um lado do veículo ou ambos os pneus de um eixo ou todos os pneus estiverem danificados, procurar auxílio técnico especializado.

### ATENÇÃO

Uma troca de roda pode ser perigosa, especialmente se for realizada na margem da rua. Para reduzir o risco de ferimentos graves, observar o seguinte:

- Parar o veículo assim que possível e seguro. Estacionar o veículo a uma distância segura do fluxo de trânsito para poder realizar a troca de roda.
- Todos os passageiros e especialmente as crianças devem sempre se manter a uma distância segura e afastada da área de trabalho durante a troca de roda.
- Ligar as luzes de advertência para alertar os demais usuários da via.
- Garantir que o piso seja plano e firme. Se for o caso, utilizar um apoio estável e com superfície larga para o macaco.
- Realizar a troca de roda por conta própria somente se estiver familiarizado com as ações necessárias. Caso contrário, procurar imediatamente auxílio técnico especializado.
- Utilizar sempre somente ferramentas adequadas e não danificadas para uma troca de roda.
- Desligar sempre o motor, ligar o freio de estacionamento eletrônico e colocar a alavanca seletora na posição **P** ou, com transmissão manual, engatar uma marcha para reduzir o risco de um movimento sem supervisão do veículo.
- Após uma troca de roda, mandar verificar o torque de aperto dos parafusos de roda com um torquímetro calibrado.
- Em veículos com indicador de controle de pneus, se for o caso, o sistema deve ser reprogramado após a troca da roda → Página 313.

## Preparações para a troca de roda

 **Observe**  no início desse capítulo na página 332.

### Lista de controle

Executar as seguintes ações sempre na sequência indicada, como preparações para a troca de roda → :

1. Em caso de um pneu furado, estacionar o veículo na medida do possível a uma distância segura do fluxo de trânsito, num piso plano e firme.
2. Ligar o freio de estacionamento eletrônico → Página 200.
3. Transmissão de dupla embreagem DSG®: colocar a alavanca seletora na posição **P** → Página 159.
4. Desligar o motor e retirar a chave do veículo do cilindro da ignição → Página 149.
5. Transmissão manual: engatar a marcha → Página 157.
6. Ligar as luzes de advertência e posicionar o triângulo de segurança → Página 72. Observar as prescrições legais.
7. Desembarcar todos os ocupantes do veículo e levá-los em segurança para longe do fluxo de trânsito.
8. Bloquear a roda oposta diagonal com uma pedra, calço dobrável ou algum outro objeto apropriado.
9. Na condução com reboque: desacoplar o reboque do veículo de tração e estacioná-lo → Página 254.
10. Com o compartimento de bagagem carregado: remover os volumes de bagagem.
11. Retirar a roda sobressalente ou a roda de emergência e a ferramenta de bordo do compartimento de bagagem.
12. Remover as calotas → Página 330.

### ATENÇÃO

A lista de controle é muito importante para a própria segurança, e a sua inobservância pode causar acidentes e ferimentos graves.

- Seguir sempre as ações da lista de controle e observar as precauções de segurança de validade geral.

## Parafusos de roda

📖 Observe ⚠️ no início desse capítulo na página 332.



Fig. 237 Troca de roda: afrouxar os parafusos de roda.

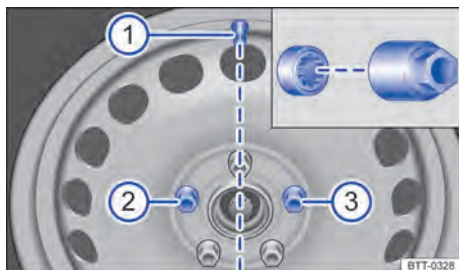

Fig. 238 Troca de roda: válvula do pneu ① e locais de instalação do parafuso de roda antifurto ② ou ③.

Para soltar os parafusos de roda, utilizar uma chave de roda adequada.

Enquanto o veículo não estiver levantado pelo macaco, soltar os parafusos de roda cerca de uma volta apenas.

Caso haja dificuldade em soltar um parafuso de roda, pressionar cautelosamente com o pé sobre a extremidade da chave de roda. Para isso, segurar-se no veículo e atentar para uma posição segura.

### Soltar os parafusos de roda

- Encaixar a chave de roda no parafuso da roda até o fim → Fig. 237.
- Segurar na extremidade da chave de roda e girar o parafuso da roda aproximadamente *uma* volta no sentido anti-horário → ⚠️.

### Soltar o parafuso de roda antifurto

O parafuso de roda antifurto deve estar aparafusado numa roda com calota integral na posição → Fig. 238 ② ou ③ em relação à posição da válvula do pneu ①. Do contrário, a calota integral não pode ser montada.

- Retirar o adaptador do parafuso de roda antifurto das ferramentas de bordo.
- Encaixar o adaptador no parafuso de roda antifurto até o batente.
- Empurrar a chave de roda sobre o adaptador até o batente.
- Segurar na extremidade da chave de roda e girar o parafuso da roda aproximadamente *uma* volta no sentido anti-horário → ⚠️.

### Torque de aperto dos parafusos de roda

Torque de aperto especificado dos parafusos de roda em aros de roda de aço e de liga leve:

- 140 Nm

Parafusos de roda corroídos e de rosqueamento difícil devem ser substituídos e os orifícios rosqueáveis do cubo da roda devem ser limpos **antes da verificação** do torque de aperto.

Nunca engraxar ou lubrificar os parafusos de roda ou os orifícios rosqueáveis do cubo das rodas.

Após a troca de uma roda, mandar verificar imediatamente o torque de aperto com um torquímetro intacto.

## ⚠️ ATENÇÃO

Parafusos de roda apertados incorretamente podem se soltar durante a condução e causar acidentes, ferimentos graves e a perda de controle do veículo.

- Utilizar somente parafusos de roda que pertençam ao respectivo aro.
- Nunca utilizar parafusos de roda diferentes.
- Os parafusos de roda e os orifícios rosqueáveis dos cubos das rodas devem estar limpos, de fácil manuseio e sem óleo e graxa.
- Utilizar apenas a chave de roda fornecida de fábrica com o veículo para soltar e apertar os parafusos das rodas.
- Enquanto o veículo não estiver levantado pelo macaco, soltar os parafusos de roda cerca de uma volta apenas.

- Nunca engraxar ou lubrificar os parafusos de roda ou os orifícios rosqueáveis do cubo das rodas. Eles podem se soltar durante a condução, mesmo com o torque de aperto prescrito.
- Jamais soltar os parafusos dos aros com anel do aro aparafusado.

- Se os parafusos de roda forem apertados com um torque de aperto muito baixo, os parafusos de roda e os aros podem se soltar durante a condução. Um torque de aperto excessivo pode ocasionar danos aos parafusos de roda ou à rosca.

## Suspender o veículo com o macaco

📖 **Observe** ⚠️ no início desse capítulo na página 332.



Fig. 239 Pontos de apoio do macaco.

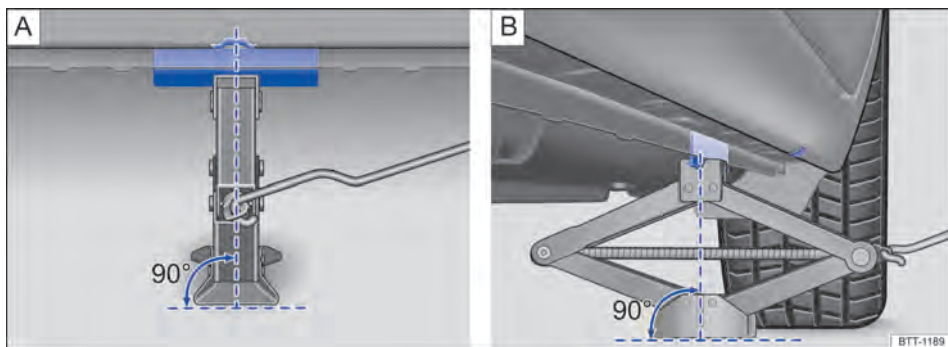

Fig. 240 Macaco posicionado no lado esquerdo traseiro do veículo.

O macaco somente pode ser posicionado nos reforços no assoalho, que se encontram atrás das marcações na carroceria → Fig. 239. Deve ser considerado o ponto de apoio localizado junto à roda correspondente → ⚠️.



### Lista de controle

Para segurança própria, observar os itens a seguir na sequência indicada → ⚠️:

1. Escolher uma superfície plana e firme para levantar o veículo.
2. Desligar o motor, no caso de transmissão manual, engatar uma marcha ou, no caso de transmissão automática de dupla embreagem DSG®, colocar a alavanca seletora na posição **P** → Página 159 e ligar o freio de estacionamento eletrônico → Página 200.
3. Bloquear as duas rodas no lado oposto do veículo com um calço dobrável ou outros objetos apropriados.
4. Soltar os parafusos de roda → Página 333.
5. Procurar sob o veículo o ponto de apoio do macaco → Fig. 239 mais próximo da roda a ser trocada.
6. Prender a manivela manual no alojamento no macaco (dependendo da versão).



### Lista de controle (continuação)

7. Alavancar o macaco para cima até o ponto em que ainda seja possível colocá-lo embaixo do ponto de apoio do veículo.
8. Garantir que a base do macaco, com toda sua superfície, esteja sobre o chão e que a base se encontre perpendicularmente abaixo do ponto de colocação → Fig. 240  e .
9. Alinhar o macaco e, simultaneamente, levantar a garra do macaco até ela se envolver a travessa debaixo do veículo → Fig. 240.
10. Continuar a erguendo o macaco até a roda se levantar do piso.

### ATENÇÃO

Uma utilização incorreta do macaco pode resultar no deslizamento do veículo para fora do macaco, provocando ferimentos graves. Para reduzir o risco de ferimentos, observar o seguinte:

- Utilizar somente macacos liberados pela Volkswagen para o veículo. Outros macacos, mesmo de outros modelos da Volkswagen, podem deslizar.
- O piso deve ser plano e firme. Um piso inclinado ou macio pode causar o deslizamento do veículo para fora do macaco. Se for o caso, utilizar um apoio estável e com superfície larga para o macaco.
- Em caso de um piso escorregadio, como por exemplo, piso de ladrilhos, utilizar uma base antiderrapante, por exemplo, um tapete de borracha, para evitar o deslizamento do macaco.

- Posicionar o macaco somente nos pontos indicados. A garra do macaco deve se encaixar no perfil da longarina de forma segura → Fig. 240.
- Nunca deixar uma parte do corpo, por exemplo, braço ou perna, sob o veículo que esteja levantado somente com o macaco.
- Se for necessário trabalhar sob o veículo, este deve ser apoiado adicionalmente com caletes adequados.
- Nunca suspender o veículo se o motor estiver em funcionamento ou se o veículo estiver numa pista lateralmente inclinada ou íngreme.
- Nunca ligar o motor com o veículo levantado. Com as vibrações do motor, o veículo pode cair do macaco.

### ATENÇÃO

A lista de controle é muito importante para a própria segurança, e a sua inobservância pode causar acidentes e ferimentos graves.

- Seguir sempre as ações da lista de controle e observar as precauções de segurança de validade geral.

## Trocar a roda

📖 Observe ⚠️ no início desse capítulo na página 332.



Fig. 241 Troca de roda: desaparafusar os parafusos de roda com o punho da chave de fenda.

### Remover a roda

- Observar a lista de controle → Página 332.
- Soltar os parafusos de roda → Página 333.
- Suspender o veículo → Página 334.
- Remover totalmente os parafusos de roda soltos com o sextavado interno do punho da chave de fenda → Fig. 241 e guardar numa superfície limpa.
- Remover a roda.

### Instalar a roda sobressalente ou a roda de emergência

Observar o sentido de rodagem do pneu → Página 325.

- Colocar a roda.
- Aparafusar o parafuso de roda antifurto com o adaptador na posição → Fig. 238 ② ou ③ no sentido horário e apertar *levemente*.
- Rosquear todos os demais parafusos de roda no sentido horário e apertar *levemente*.
- Abaixar o veículo com o macaco.
- Apertar todos os parafusos de roda firmemente com a chave de roda no sentido horário → ⚠️. Para isso, não apertar em sequência, mas sempre alternando entre parafusos de roda opostos.
- Montar as capas de cobertura, a calota central ou a calota integral → Página 330.

## ⚠️ ATENÇÃO

Um torque de aperto incorreto ou parafusos de roda tratados incorretamente podem ocasionar a perda de controle do veículo, provocando acidentes e ferimentos graves.

- Manter todos os parafusos de roda e orifícios rosqueáveis dos cubos das rodas sempre limpos e isentos de óleo e graxa. Os parafusos das rodas devem ser de fácil manuseio e apertados com o torque de aperto prescrito.
- Utilizar o sextavado interno do punho da chave de fenda somente para girar, não para soltar ou apertar os parafusos de roda.

## Após a troca de roda

📖 Observe ⚠️ no início desse capítulo na página 332.

- Limpar as ferramentas de bordo e recolocar na peça de espuma no compartimento de bagagem → Página 268.
- Guardar a roda removida no compartimento de bagagem de maneira segura.
- Mandar verificar o torque de aperto dos parafusos de roda imediatamente → Página 333.
- Mandar substituir a roda danificada assim que possível.

**i** Em veículos com indicador de controle dos pneus, após a troca de roda, o sistema deve ser reprogramado → Página 313.

## Kit de reparo dos pneus

### 📖 Introdução ao tema

Com o kit de reparo dos pneus é possível vedar, de modo eficiente e rápido, danos de pneus, causados por corpos estranhos ou furos com até aproximadamente **4 mm** de diâmetro. **O corpo estranho, por exemplo, parafuso ou prego, não deve ser removido do pneu!**

Após a aplicação do vedante no pneu, deve-se obrigatoriamente controlar e adequar a pressão do pneu após cerca de 10 minutos de condução. ▶

Quando houver mais de um pneu danificado no veículo, procurar auxílio técnico especializado. O kit de reparo dos pneus foi criado apenas para o enchimento de um pneu.

Utilizar o kit de reparo dos pneus somente quando o veículo estiver estacionado em segurança, estiver familiarizado com as ações e precauções de segurança necessárias! Caso contrário, procurar auxílio técnico especializado.

#### **O vedante de pneus não deve ser utilizado:**

- Em caso de danos no aro.
- Em temperaturas externas inferiores a -20 °C (-4 °F).
- Em cortes ou furos no pneu maiores que 4 mm.
- Se o veículo for conduzido com a pressão do pneu muito baixa ou com o pneu vazio.
- Se a data de validade da garrafa para enchimento dos pneus estiver vencida.
- Se for removido um corpo estranho do pneu.
- Em conexão com pneus de mobilidade. Para ver se o veículo está equipado com pneus de mobilidade, observar a inscrição "Seal" no lado de fora do pneu.

#### **⚠️ ATENÇÃO**

A utilização do kit de reparo dos pneus pode ser perigosa, especialmente se o pneu for enchido na margem da rua. Para reduzir o risco de ferimentos graves, observar o seguinte:

- Parar o veículo assim que possível e seguro. Estacionar o veículo a uma distância segura do fluxo de trânsito, para poder encher o pneu.
- Garantir que o piso seja plano e firme.
- Todos os passageiros e, especialmente crianças, devem sempre se manter a uma distância segura e afastada da área de trabalho.
- Ligar as luzes de advertência para alertar os demais usuários da via.
- Utilizar o kit de reparo dos pneus somente se estiver familiarizado com as ações necessárias. Caso contrário, procurar imediatamente auxílio técnico especializado.

- Este kit de reparo dos pneus é previsto para uso apenas em emergência até alcançar a Concessionária Volkswagen ou empresa especializada mais próxima.
- Um pneu reparado com o kit de reparo dos pneus deve ser substituído o mais breve possível.
- O vedante é prejudicial à saúde e deve ser removido imediatamente em caso de contato com a pele.
- Conservar o kit de reparo dos pneus fora do alcance de crianças.
- Nunca utilizar um macaco, mesmo se o macaco estiver liberado para o veículo.
- Desligar sempre o motor, ligar o freio de estacionamento eletrônico e colocar a alavanca seletora na posição **P** ou, com transmissão manual, engatar uma marcha para reduzir o risco de um movimento sem supervisão do veículo.

#### **⚠️ ATENÇÃO**

Um pneu reparado com vedante não possui as mesmas características de condução que um pneu convencional.

- Jamais conduzir em velocidade superior a 80 km/h (50 mph).
- Evitar acelerações plenas, frenagens fortes e curvas em alta velocidade.
- Conduzir no máximo a 80 km/h (50 mph) por apenas dez minutos, depois disso, controlar o pneu.



Descartar o vedante usado ou escorrido de acordo com as prescrições legais.



Uma nova garrafa para enchimento dos pneus pode ser obtida numa Concessionária Volkswagen.



Observar o manual de instruções do fabricante do kit de reparo dos pneus.

## Componentes do kit de reparo dos pneus

📖 Observe ⚠ no início desse capítulo na página 337.

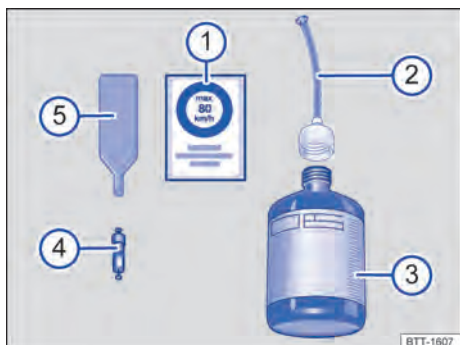

Fig. 242 Representação esquemática: componentes do kit de reparo dos pneus.

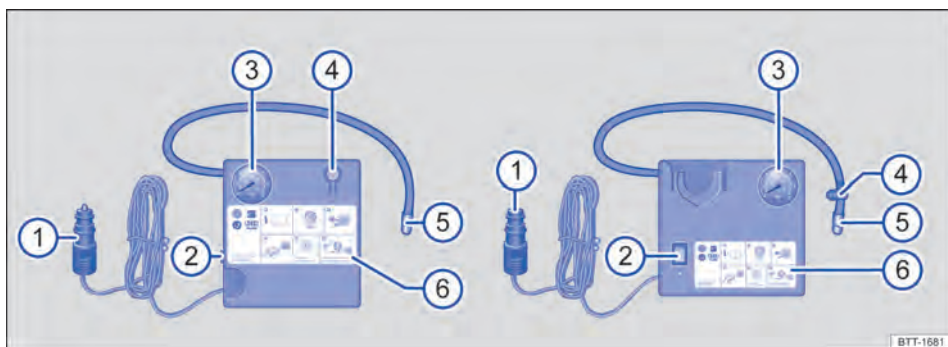

Fig. 243 Representação esquemática: compressor do kit de reparo dos pneus.

O kit de reparo dos pneus se encontra num dos porta-objetos laterais do compartimento de bagagem, à esquerda ou à direita → Página 249.

O kit de reparo dos pneus é composto pelos seguintes componentes → Fig. 242:

- ① Etiqueta adesiva com a indicação de velocidade "máx. 80 km/h" ou "máx. 50 mph"
- ② Mangueira de enchimento com bужão.
- ③ Frasco reparador de pneus.
- ④ Elemento da válvula de reposição.
- ⑤ Chave para remoção do elemento da válvula.



O compressor do kit de reparo dos pneus é composto pelos seguintes componentes → Fig. 243:

- ① Conector do cabo 12 V.
- ② Interruptor LIGA-DESLIGA.
- ③ Indicação da pressão dos pneus.
- ④ Parafuso de sangria de ar.
- ⑤ Mangueira de enchimento dos pneus.
- ⑥ Compressor de ar.

A **chave para remoção do elemento da válvula** → Fig. 242 ⑤ possui uma fenda na extremidade inferior, na qual se ajusta o elemento da válvula. Somente assim é possível remover e reinstalar o elemento da válvula do pneu. Isto também é válido para o elemento da válvula de reposição ④. ▶

 O compressor de ar do kit de reparo dos pneus pode ser operado na tomada 12 V, mesmo se a indicação de potência ultrapassar a máxima potência da tomada na plaqueta de identificação do compressor de ar. <

## Preparações

 **Observe**  no início desse capítulo na página 337.

### Lista de controle

Executar as seguintes ações sempre na sequência indicada → .



1. Em caso de um pneu furado, estacionar o veículo na medida do possível a uma distância segura do fluxo de trânsito, num piso plano e firme.
2. Ligar o freio de estacionamento eletrônico → Página 200.
3. Transmissão de dupla embreagem DSG®: colocar a alavanca seletora na posição P → Página 159.
4. Desligar o motor e retirar a chave do veículo do cilindro da ignição.
5. Transmissão manual: engatar a marcha → Página 157.
6. Desembarcar todos os ocupantes do veículo e levá-los em segurança para longe do fluxo de trânsito.
7. Ligar as luzes de advertência e posicionar o triângulo de segurança → Página 72. Observar as prescrições legais.
8. Verificar se um reparo com o kit de reparo dos pneus é possível → Página 337.
9. Na condução com reboque: desacoplar o reboque do veículo de tração e estacioná-lo → Página 254.
10. Com o compartimento de bagagem carregado: remover os volumes de bagagem.
11. Retirar o kit de reparo dos pneus do compartimento de bagagem.
12. Colar a etiqueta adesiva → Fig. 242  do kit de reparo dos pneus no campo de visão do condutor no painel de instrumentos.
13. O corpo estranho, por exemplo, parafuso ou prego, **não** deve ser removido do pneu.

## ATENÇÃO





A lista de controle é muito importante para a própria segurança, e a sua inobservância pode causar acidentes e ferimentos graves.

- Seguir sempre as ações da lista de controle e observar as precauções de segurança de validade geral. <

## Vedar e encher os pneus

 **Observe**  no início desse capítulo na página 337.

### Vedar os pneus

- Desrosquear a capa da válvula do pneu.
- Com a chave para remoção do elemento da válvula → Fig. 242 , desenroscar o elemento da válvula da válvula do pneu e colocá-lo sobre uma superfície limpa.
- Agitar a garrafa para enchimento dos pneus → Fig. 242  algumas vezes com força.
- Rosquear a mangueira de enchimento → Fig. 242  com firmeza no sentido horário sobre a garrafa para enchimento dos pneus. A película na tampa é perfurada automaticamente.
- Remover a vedação da tampa da mangueira de enchimento → Fig. 242  e introduzir a extremidade aberta totalmente na válvula do pneu.
- Segurar a garrafa com o fundo para cima e encher o pneu com **todo** o vedante da garrafa de enchimento dos pneus.
- Retirar a garrafa de enchimento dos pneus vazia da válvula.
- Rosquear novamente o elemento da válvula com a chave para remoção do elemento da válvula → Fig. 242  na válvula do pneu. ►

## Encher os pneus

- Rosquear a mangueira de enchimento dos pneus → Fig. 243 ⑤ do compressor de ar com firmeza na válvula do pneu.
- Verificar se o parafuso de sangria de ar → Fig. 243 ④ está fechado.
- Ligar o motor do veículo e deixá-lo funcionando.
- Conectar o conector do cabo 12 V → Fig. 243 ① numa tomada 12 V no veículo → Página 230.
- Ligar o compressor de ar com o interruptor LIGA-DESLIGA → Fig. 243 ②.
- Deixar o compressor de ar funcionar até atingir 2,0 – 2,5 bar (29 – 36 psi/200 – 250 kPa) → ▲. **Tempo de funcionamento máximo: 8 minutos** → ①.
- Desligar o compressor de ar.
- Se a pressão de ar de 2,0 – 2,5 bar (29 – 36 psi / 200 – 250 kPa) não puder ser atingida, desrosquear a mangueira de enchimento dos pneus da válvula do pneu.
- Conduzir o veículo aproximadamente 10 metros para frente ou para trás para que o vedante possa ser distribuído pelo interior do pneu.
- Rosquear novamente a mangueira de enchimento dos pneus do compressor de ar com firmeza sobre a válvula do pneu e repetir o processo de enchimento.
- Se mesmo assim a pressão do pneu requerida não for atingida, o pneu está demasiadamente danificado. O pneu não pode ser vedado com o kit de reparo dos pneus. Não prosseguir. Procurar auxílio técnico especializado → ▲.
- Desconectar o compressor de ar e desrosquear a mangueira de enchimento dos pneus da válvula do pneu.
- Prosseguir imediatamente com no máximo 80 km/h (50 mph) quando for atingida uma pressão dos pneus de 2,0 – 2,5 bar (29 – 36 psi / 200 – 250 kPa).
- Controlar a pressão dos pneus após **10 minutos** de condução → Página 340.

### ⚠ ATENÇÃO

A mangueira de enchimento dos pneus e o compressor de ar podem se aquecer durante o enchimento.

- Proteger as mãos e a pele de peças quentes.

- Não colocar a mangueira de enchimento de pneus e o compressor de ar quentes sobre materiais inflamáveis.
- Antes de guardar, deixar o equipamento esfriar completamente.
- Se não for possível encher o pneu com uma pressão mínima de 2,0 bar (29 psi / 200 kPa), o dano é muito grande. O vedante não pode vedar o pneu. Não prosseguir. Procurar auxílio técnico especializado.

### ⓘ NOTA

Desligar o compressor de ar após no máximo 8 minutos de funcionamento para que ele não se superaqueça! Antes de ligar novamente, deixar o compressor de ar esfriar por alguns minutos. ◀

## Controle após 10 minutos de condução

📖 **Observe** ▲ no início desse capítulo na página 337.

Reconectar a mangueira de enchimento dos pneus → Fig. 243 ⑤ e ler a pressão dos pneus no indicador da pressão dos pneus ③.

### 1,3 bar (19 psi/130 kPa) ou inferior:

- **Não prosseguir!** O pneu não pode ser vedado com o kit de reparo dos pneus.
- Procurar auxílio técnico especializado → ▲.

### 1,4 bar (20 psi/140 kPa) ou superior:

- Adequar a pressão dos pneus novamente para o valor correto → Página 318.
- Prosseguir a condução cuidadosamente até a Concessionária Volkswagen ou empresa especializada mais próxima a uma velocidade inferior a 80 km/h (50 mph).
- Mandar substituir o pneu danificado numa empresa especializada.

### ⚠ ATENÇÃO

A condução com um pneu que não pode ser vedado é perigosa e pode causar acidentes e ferimentos graves.

- Não prosseguir a condução se a pressão do pneu for de 1,3 bar (19 psi / 130 kPa) ou inferior. ▶

### Serviços de manutenção e Manutenção e garantia digital

Por meio dos **dados do veículo** colados no envelope do Manual de instruções, fica garantido que somente as peças originais Volkswagen® corretas serão instaladas em seu veículo. Além disso, por meio deles, define-se qual tipo de serviço é adequado ao seu veículo.

Na etiqueta de dados do veículo são confirmadas a **liberação inicial ou a data da entrega, a inspeção de entrega** e, com isso, o início da cobertura em garantia para o seu veículo.

#### **Armazenamento dos trabalhos de manutenção executados (“Manutenção e garantia digital”)**

Os comprovantes de serviço serão armazenados na memória do sistema central pela Concessionária Volkswagen ou empresa especializada. Por meio desta documentação transparente do histórico de serviço, os trabalhos de manutenção realizados no veículo pode ser acessados a qualquer momento. A Volkswagen recomenda que, depois de cada serviço realizado, seja pedido um comprovante de serviço impresso, contendo os dados sobre os trabalhos de manutenção armazenados no sistema.

A cada novo serviço, a empresa de serviços deverá substituir o comprovante de serviço anterior por uma impressão atualizada.

**Em alguns mercados, o Manutenção e garantia digital não está disponível. Sua Concessionária Volkswagen poderá informá-lo neste caso sobre a documentação do trabalho de manutenção.**

#### **Trabalhos de manutenção**

No Manutenção e garantia digital, estão documentadas as seguintes informações de sua Concessionária Volkswagen ou empresa especializada:

- Quando determinado serviço foi realizado.
- Se foi dada uma recomendação de reparo, por exemplo, se as pastilhas do freio devem ser trocadas em breve.

- Se você tinha desejos especiais para ou durante a manutenção (seu consultor técnico anotará na ordem de serviço).
- Quais componentes ou fluidos foram trocados.
- Quando é seu próximo prazo de serviço.

A garantia de mobilidade LongLife é válida até o próximo serviço. A documentação é realizada em cada inspeção vencida.

A natureza e o escopo do trabalho de manutenção pode variar de veículo para veículo. As atividades individuais do veículo podem ser obtidas numa empresa especializada.

- Mandar executar os trabalhos de manutenção numa Concessionária Volkswagen autorizada ou empresa especializada.

### NOTA

A Volkswagen não se responsabiliza por danos causados ao veículo em razão de serviços insuficientes ou à falta de peças.

 Serviços de manutenção regulares no veículo servem não apenas para a manutenção do valor do veículo, mas também contribuem para a segurança operacional e do trânsito. Por esse motivo, os trabalhos de manutenção devem ser realizados conforme as diretrizes da Volkswagen. <

### ATENÇÃO

Manutenção insuficiente ou não realizada e a inobservância dos intervalos de manutenção podem causar paradas do veículo no trânsito urbano, acidentes e ferimentos graves.

## Serviço fixo ou serviço flexível

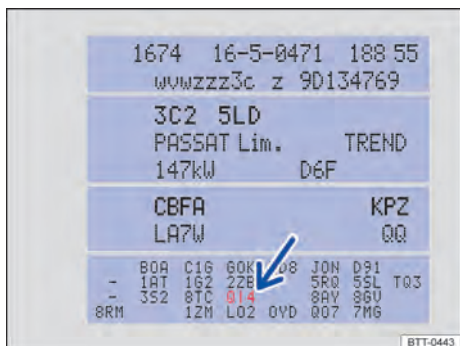

Fig. 244 Etiqueta de dados do veículo com número PR do respectivo serviço (Representação esquemática).

Os eventos de serviço se diferenciam entre **Serviço de troca de óleo** ou **Inspeção**. O indicador do intervalo de serviço no display do instrumento combinado serve como lembrete da data de vencimento do próximo evento de serviço.

Dependendo do equipamento do veículo, da motorização e das condições de uso, pode ser aplicado ao serviço de troca de óleo o **serviço fixo** ou o **serviço flexível**.

### De que forma posso reconhecer que tipo de serviço meu veículo necessita?

- No número PR da etiqueta de dados do veículo → Fig. 244 (seta) → Página 370.
- Nas seguintes tabelas.

Evento de serviço <sup>a)</sup>	Número PR	Tipo de manutenção	Intervalo de serviço
Serviço de troca de óleo	QI1	Fixo	A cada 5.000 km ou <b>anualmente<sup>b)</sup></b> .
	QI2		A cada 7.500 km ou <b>anualmente<sup>b)</sup></b> .
	QI3		A cada 10.000 km ou <b>anualmente<sup>b)</sup></b> .
	QI4		A cada 15.000 km ou <b>anualmente<sup>b)</sup></b> .



Evento de serviço <sup>a)</sup>	Número PR	Tipo de manutenção	Intervalo de serviço
	<b>Q16</b>	Flexível	Conforme o indicador do intervalo de serviço.
<b>Inspecção</b>			Conforme o indicador do intervalo de serviço.

a) As indicações se referem a condições normais de uso.

b) O que ocorrer primeiro.

Observar as informações sobre a especificação do motor, de acordo com a norma VW → Página 299.

### Particularidade do serviço flexível

No **serviço flexível** o serviço de troca de óleo só será necessário quando o seu veículo precisar desta troca. Para determinar a data, são consideradas as condições de funcionamento individuais e o seu estilo de condução pessoal. Um elemento fixo deste serviço flexível é o uso de óleo do motor LongLife em vez de óleo do motor convencional.

Observar as informações sobre a especificação do motor, de acordo com a norma VW → Página 299.

**Caso não deseje o serviço flexível, também pode optar pelo serviço fixo. Um serviço fixo pode, no entanto, afetar os custos do serviço.** Seu consultor de manutenção terá prazer em aconselhá-lo.

## Informações sobre as condições de uso

O escopo e os intervalos de serviço prescritos estão definidos basicamente para as **condições de uso normais**.

No caso de **condições de severidade**, é necessário realizar algumas tarefas já antes do vencimento do próximo serviço ou entre os intervalos de serviço indicados.

**Condições de severidade são, entre outras:**

- Combustível com enxofre
- Tráfego frequente em trajetos curtos.
- Marcha lenta prolongada do motor, por exemplo, táxi.
- Condução em áreas com alto índice de poeira.
- Condução frequente com reboque.

### Indicador do intervalo de serviço

Os prazos de serviços na Volkswagen são indicados através indicador do intervalo de serviço no instrumento combinado → Página 31 ou no menu **Configurações do veículo** no sistema Infotainment → Página 34. O indicador do intervalo de serviço informa, por um lado, sobre os prazos de serviço que contêm uma troca do óleo do motor e, por outro, prazos de serviço que contêm uma inspeção. No vencimento do respectivo serviço, também podem ser realizados os trabalhos adicionais que vão vencer, por exemplo, troca do fluido de freio e das velas de ignição. <

- Condução em trânsito intenso, como pode ocorrer nas áreas urbanas, por exemplo.
- Condução predominante no inverno.

**Isto se aplica especialmente para os seguintes componentes:**

- Filtro de poeira e pólen.
- Filtro de ar.
- Correia dentada.
- Filtro de partículas.
- Óleo do motor.

**O consultor técnico de sua Concessionária Volkswagen ou empresa especializada terá prazer em aconselhá-lo**, se nas condições de funcionamento de seu veículo são necessários serviços entre os intervalos de manutenção normais. ►

## ⚠ ATENÇÃO

Serviço insuficiente ou não realizado e a inobservância dos intervalos de serviço podem ocasionar paradas do veículo no trânsito urbano, acidentes e ferimentos graves.

- Mandar executar os trabalhos de manutenção numa Concessionária Volkswagen autorizada ou empresa especializada.

## 📌 NOTA

A Volkswagen não se responsabiliza por danos causados ao veículo em razão a serviços insuficientes ou à falta de peças.

## Escopo do serviço

Os escopos de serviço incluem todos os **trabalhos de manutenção** necessários para manter seu veículo seguro para a condução e para o trânsito (dependendo das condições de uso e do equipamento do veículo, por exemplo, motor, transmissão ou fluidos). Os trabalhos de manutenção estão divididos em *trabalhos de inspeção* e *trabalhos de conservação*. Você poderá consultar em detalhe quais atividades são necessárias para seu veículo:

- Na sua Concessionária Volkswagen.
- Numa empresa especializada.
- No Sistema Eletrônico de Informações de Oficina e Reparo **erWin** em "<https://erwin.volkswagen.de>".

### Trabalhos de inspeção

#### Sistema elétrico

- Bateria do veículo 12 V: verificar e, se necessário, substituir.
- Iluminação: verificar.
- Buzina: verificar.
- Regulagem do farol: verificar.
- Indicador do intervalo de serviço: reinicializar.

#### Motor e transmissão

- Sistema de escape: verificar.
- Transmissão e sistema de acionamento do eixo: verificar.
- Sistema de gás: verificar.
- Correia poly-V: verificar.
- Sistema de arrefecimento: verificar.

- Motor e componentes do compartimento do motor: verificar.
- Nível do óleo do motor: verificar.

#### Chassi

- Articulações giratórias e barras de direção: verificar.
- Pneus: verificar.
- Sistema de freio: verificar.
- Pastilhas e discos de freio: verificar.
- Nível do fluido de freio: verificar.
- Coifas protetoras das articulações: verificar.
- Rolamentos da barra de acoplamento e da barra estabilizadora: verificar.
- Suspensão pneumática: verificar.
- Kit de reparo dos pneus: verificar.
- Pressão dos pneus em todas as rodas: verificar.
- Direção assistida: verificar.
- Amortecedores e molas helicoidais: verificar.

#### Carroceria

- Sistemas de teto: verificar.
- Para-brisa: verificar.
- Carroceria: verificar quanto a corrosão.
- Palheta dos limpadores dos vidros: verificar.
- Sistema de limpador e lavador dos vidros: verificar.
- Dispositivo de retenção da porta: lubrificar.
- Parte inferior do veículo: verificar.
- Drenos de água: verificar.
- Teste de rodagem: realizar.

### Trabalhos de manutenção

Complementarmente aos trabalhos de inspeção (dependendo das condições de uso e do equipamento do veículo, por exemplo, motor, transmissão ou fluidos) devem ser executados outros trabalhos de manutenção em seu veículo. Estes trabalhos devem ser realizados em *função do tempo* ou da *quilometragem*.

- Aditivos: substituir ou complementar.
- Fluido de freio: trocar.
- Filtro de partículas: verificar.
- Tanque de gás natural e tubos: trocar.
- Transmissão: trocar o óleo e o filtro.
- Suporte da transmissão: trocar.
- Filtro do sistema de gás: trocar.

- Sistema de acionamento do eixo e diferencial: trocar o óleo.
- Filtro do óleo diesel: trocar e drenar.
- Filtro de ar: trocar.
- Motor: trocar o óleo e o filtro.
- Filtro de poeira e pólen: trocar.
- Velas de ignição: trocar.
- Correia dentada e tensor da correia dentada : verificar ou trocar.

Também é possível realizar trabalhos de manutenção fora dos eventos de serviço → Página 342.

Por razões técnicas (desenvolvimento contínuo de componentes) poderá haver mudanças nos escopos de serviço. As Concessionárias Volkswagen ou as empresas especializadas estão sempre informadas sobre as mudanças atuais.

## Manutenção do sistema de combustível

Os componentes condutores de combustível, por exemplo, o sistema de combustível, inclusive as tubulações da parte inferior do veículo, estão dimensionados para o tempo de vida útil do veículo e são isentos de manutenção.

## Conservação do veículo

### Orientações para a conservação do veículo

O cuidado frequente e especializado contribui para a conservação de seu veículo.

Quanto mais tempo manchas, sujeiras e outras sedimentações permanecerem sobre a superfície das peças do veículo e estofamentos, mais difícil pode ser a limpeza e conservação. Sobretudo, longas exposições podem fazer com que manchas, sujeiras e sedimentos nem possam mais ser removidos.

Para limpeza e conservação corretas, a Volkswagen recomenda o uso de produtos de limpeza originais, projetados para o seu veículo.<sup>1)</sup> Em ca-

so de dúvidas específicas ou peças do veículo não relacionadas, consultar uma empresa especializada.

### ⚠ ATENÇÃO

A conservação e a limpeza inadequadas de peças do veículo podem limitar os seus equipamentos de segurança e, como consequência, causar ferimentos graves.

- Limpar e conservar as peças do veículo somente de acordo com as instruções do fabricante.
- Utilizar sempre os produtos de limpeza liberados ou recomendados.
- Não utilizar produtos de limpeza com solventes. Solventes podem danificar de modo irreparável os módulos do airbag.
- Proteger as mãos e braços de peças com pontas afiadas, por exemplo, na limpeza da parte inferior do veículo ou das partes internas das caixas de roda.

### ⚠ ATENÇÃO

Vidros sujos, embaçados ou congelados reduzem a visibilidade e aumentam o risco de acidentes e de ferimentos graves. Os equipamentos de segurança do veículo podem ser afetados.

- Conduzir apenas se for possível enxergar nitidamente através de todos os vidros do veículo.
- Não tratar o para-brisa com produtos de revestimento de vidro defletores de água. Em caso de más condições de visibilidade, pode ocorrer forte ofuscamento.

### ⚠ ATENÇÃO

Produtos para conservação podem ser tóxicos e perigosos. Produtos inadequados para conservação e uma aplicação incorreta dos mesmos podem causar ferimentos graves e intoxicações.

- Conservar os produtos para conservação somente em recipientes originais fechados.
- Observar as informações da embalagem.
- Nunca utilizar latas de alimentos, garrafas ou outros recipientes para guardar produtos para conservação.

<sup>1)</sup> Acessórios adequados podem ser obtidos numa Concessionária Volkswagen. Observar as indicações de uso na embalagem.

- Manter as crianças afastadas de produtos para conservação.
- Pode haver geração de vapores tóxicos durante a aplicação. Por esse motivo, aplicar somente ao ar livre ou em locais bem ventilados.
- Nunca utilizar combustível, terebintina, óleo de motor, removedor de esmalte de unhas ou outros líquidos voláteis para lavar, conservar ou limpar. Esses produtos são tóxicos e facilmente inflamáveis.

### ❗ NOTA

Manchas, sujeiras e outras deposições contendo componentes agressivos e solventes atacam o material e podem danificá-lo de forma irreparável, mesmo após um curto tempo de exposição.

- Remover as manchas, sujeiras e outras sedimentações sempre o mais rápido possível e não permitir que elas sequem.
- Contratar uma empresa especializada para efetuar a remoção de manchas persistentes. ◀

## Lavar o veículo

Lavar cuidadosamente também a parte inferior do veículo com frequência para remover resíduos de sal para degelo ou de água do mar.

### Sistema de lavagem automático

Observar sempre todas as especificações do operador do sistema de lavagem, especialmente se houver peças agregadas no veículo → ⓘ.

- Preferir sistemas de lavagem sem escovas.
- Lavar o veículo previamente com água.
- A coluna de direção não deve estar travada em lava rápidos → Página 167.
- Desligar sempre a função Auto Hold → Página 201, os limpadores dos vidros → Página 125 e o sensor de luz e de chuva antes da lavagem do veículo.
- Rebater os espelhos retrovisores externos para dentro.
- Não utilizar programa de lavagem com cera quente em veículos com película decorativa e película de protetora.

### Lavador de alta pressão

Observar as indicações do fabricante do lavador de alta pressão. Em hipótese alguma utilizar bicos rotativos → ⓘ.

- Utilizar somente água a uma temperatura máxima de +60 °C (+140 °F).
- Não limpar os vidros congelados ou cobertos de gelo com um lavador de alta pressão.
- Mover o jato de água uniformemente, mantendo o bico ejetor numa distância mínima de 50 cm dos vidros laterais e outras partes do veículo.
- Não direcionar o jato de água por um tempo muito longo no mesmo lugar. No lugar disso, deixar a sujeira resistente amolecer.
- Na medida do possível, não direcionar o jato de água sobre vedações de borracha, por exemplo, vidros laterais, frisos brilhantes, pneus, mangueiras, materiais de amortecimento e outras peças sensíveis do veículo, por exemplo, fechaduras da porta.
- Sensores, lentes de câmaras, filmes decorativos e de proteção só podem ser borrifados diretamente por curto tempo.

### Lavagem manual

A lavagem manual é basicamente uma forma menos agressiva de lavar o veículo. Mas também nesse caso devem ser observadas algumas coisas → ⓘ.

- Remover a sujeira antes da lavagem do veículo com água em abundância e, em seguida, lavar.
- Limpar o veículo com uma esponja macia, com uma luva de lavagem ou com uma escova, fazendo pouca pressão. Começar pelo teto e continuar de cima para baixo.
- Lavar bem a esponja, a luva ou a escova de lavagem periodicamente, em intervalos curtos.
- Por último, limpar as rodas, as soleiras e partes similares. Utilizar uma segunda esponja para esta etapa.

Utilizar um xampu de limpeza somente no caso de sujeira persistente.

### Conservar

Uma boa conservação protege a pintura do veículo. Assim que a água deixar de formar gotas visíveis sobre a superfície *limpa* da pintura do veículo, esta deve voltar a ser protegida com uma boa cera conservante. ▶

Mesmo que seja utilizada regularmente uma cera conservante no sistema de lavagem, a Volkswagen recomenda que a pintura do veículo seja protegida ao menos 2 vezes por ano com cera conservante sólida original Volkswagen (000 096 317).

### Polir

Um polimento será necessário somente se a pintura do veículo perder o bom aspecto e quando não se obtiver mais brilho com o uso de produtos de conservação.

Superfícies com pintura fosca não devem ser polidas! A superfície é danificada irreparavelmente pelo brilho da pintura.

### Lavar veículos com pintura fosca

– Limpar manualmente veículos com superfícies com pintura fosca ou num sistema de lavagem com rolos têxteis **sem** aplicação de cera. Numa lavagem manual, primeiro remover a sujeira grossa com bastante água, a seguir lavar a superfície com uma solução de sabão neutro <sup>1)</sup>.

Leves impurezas como manchas de graxa ou resíduos de insetos são eliminados com um agente de limpeza especial para tinta fosca.

### ⚠ ATENÇÃO

Após uma lavagem, o efeito de frenagem pode iniciar com retardo em razão de pastilhas e discos úmidos ou congelados no inverno.

- Secar os freios e eliminar o gelo por meio de manobras de frenagem cuidadosas. Proceder sem colocar os demais usuários da via em risco ou desprezar as determinações legais.

### 📌 NOTA

Uma lavagem inadequada do veículo pode ocasionar graves danos no veículo!

- Observar sempre as instruções exatamente.
- Não lavar o veículo sob sol forte.
- Em dias frios, nunca direcionar um jato de água às fechaduras de portas, às portas ou à tampa do compartimento de bagagem. As fechaduras e as vedações podem congelar!

### 📌 NOTA

Peças e superfícies com pintura fosca, peças plásticas sem pintura, vidros dos faróis e lanternas traseiras podem ser danificadas por uma lavagem incorreta do veículo.

- No caso de superfícies com pintura fosca, utilizar exclusivamente sistemas de lavagem sem escovas.
- Não utilizar escovas duras que arranham.

🌿 Lavar o veículo somente em locais de lavagem especialmente previstos para esse fim. Nesses lugares, é impedido que a água suja eventualmente contaminada com óleo chegue à água residual.

### Conservar e limpar o veículo exteriormente

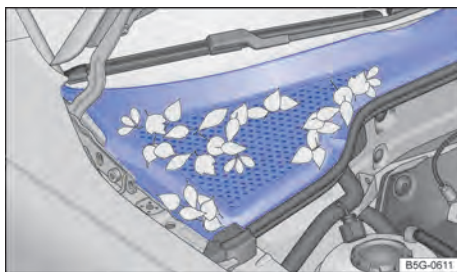

Fig. 245 Entre o compartimento do motor e o para-brisa: caixa de água (representação esquemática).

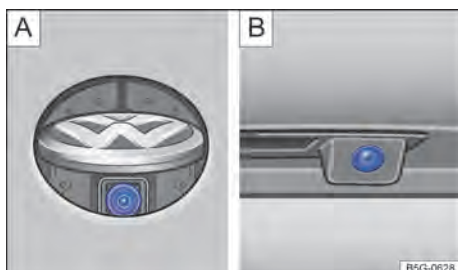



Fig. 246 Na traseira do veículo: câmera de marcha ré [A] no logo Volkswagen ou [B] na iluminação da placa de licença (representação esquemática).

<sup>1)</sup> Solução de sabão suave: no máximo 2 colheres de sopa de sabão neutro em 1 litro de água.

A vista geral a seguir oferece recomendações sobre limpeza e conservação de peças individuais do veículo → .

**Vidros, superfícies de vidro:** remover resíduos de cera, por exemplo, de produtos de conservação, com o pano de limpeza original da Volkswagen (000 096 166 A) ou com um limpa-vidros adequado.

Havendo neve e gelo, utilizar uma escovinha manual. Ao utilizar um esfregão de plástico, direcionar somente para uma direção.

Se houver congelamentos, utilizar o descongelante original Volkswagen (000 096 322).

**Palhetas dos limpadores do para-brisa:**

→ Página 269.

**Pintura:** tratar as superfícies sempre com cuidado para não desgastar camada de tinta. Limpar sujeiras leves, por exemplo, deposições, resíduos de insetos, produtos cosméticos imediatamente com um pano macio e uma solução de detergente suave<sup>1)</sup> ou remover com massa de limpeza.

Corrigir pequenos danos de pintura com uma caneta tira-riscos. Obter o número da cor da etiqueta de dados do veículo → Página 369. Para danos em superfícies de pintura fosca, deve-se procurar uma empresa especializada.

Mais indicações:

- Combustível ou material operacional derramado: remover imediatamente.
- Deposição de ferrugem: umedecer as deposições com solução de detergente. Em seguida, remover com massa de limpeza.
- Corrosão: mandar remover numa Concessionária Volkswagen ou numa empresa especializada.
- Sobre uma pintura limpa, não se formam mais gotículas de água: conservar a pintura no mínimo 2 vezes ao ano com cera sólida original Volkswagen (000 096 317).
- Sem brilho apesar da conservação, pintura desagradável: tratar o veículo livre de sujeira e poeira com um polimento apropriado.

**Caixa d'água, compartimento do motor:** remover folhagens e outros objetos soltos com um aspirador ou com a mão → Fig. 245 → . A limpeza

do compartimento do motor deve ser sempre realizada por uma Concessionária Volkswagen ou por uma empresa especializada → .

A água introduzida manualmente na caixa coletora de água (ao usar um lavador de alta pressão, por exemplo) pode causar danos graves ao veículo.

**Sensores, lentes das câmeras:** limpar a área na frente dos sensores e da câmera com um pano macio e detergente livre de solvente. Observar os locais de montagem → Página 6.

*Em veículos com câmera de marcha a ré no logo Volkswagen traseiro* → Fig. 246 .

- Ligar a ignição.
- Colocar a alavanca seletora na posição R.
- Limpar a lente da câmera

Limpar as áreas sensíveis do sensor de chuva e de luz e o visor da câmera no para-brisa, como **vidros da porta, superfícies de vidro** (dependendo da versão).

Remover a neve com uma vassourinha. Não utilizar água morna ou quente.

Se houver congelamentos, utilizar o descongelante original Volkswagen (000 096 322).

**Filmes decorativos, filmes de proteção:** remover a sujeira do mesmo modo que na **pintura** Para superfícies decorativas foscas, utilizar o produto de limpeza para plásticos original Volkswagen (000 096 314).

Tratar o veículo limpo e sem poeira com cera conservante líquida a cada 3 meses. Para aplicação, utilizar somente panos macios de microfibra. **Não utilizar cera quente**, também não em sistemas de lavagem automáticos!

Mais indicações:

- Sujeira persistente: remover cuidadosamente com álcool e, na sequência, enxaguar com água morna.

**Elementos decorativos, frisos decorativos, tubos de escapamento de cromo, alumínio ou aço inoxidável:** limpar exclusivamente com um pano macio e solução de detergente neutra<sup>1)</sup> num ambiente livre de poeira.

Peças cromadas podem ser conservadas com cera conservante sólida original Volkswagen (000 096 317). 

<sup>1)</sup> Solução de sabão suave: no máximo 2 colheres de sopa de sabão neutro em 1 litro de água.

Superfícies anodizadas: não utilizar produto para conservação de peças cromadas.

**Faróis, lanternas traseiras:** utilizar uma esponja macia umedecida com solução de detergente neutro<sup>1)</sup>. Não utilizar produtos de limpeza contendo álcool ou solventes.

Mais indicações:

– Sujeiras persistentes: remover com o produto original Volkswagen para alumínio e cromo (000 096 319 D).

**Rodas:** remover sujeira e sais de degelo com água em abundância.

Em rodas de liga leve: tratar as rodas de alumínio sujas com produto de limpeza para rodas original Volkswagen (000 096 304). A Volkswagen recomenda aplicar cuidadosamente cera conservante sólida original Volkswagen nas rodas a cada 3 meses (000 096 317).

Mais indicações:

– Camada de pintura danificada: corrigir imediatamente com uma caneta tira-riscos. Se for o caso, procurar uma Concessionária Volkswagen ou uma empresa especializada.

– Acionamento do freio: utilizar produto de limpeza para rodas original Volkswagen (000 096 304).

**Cilindro da fechadura da porta:** para descongelar, a Volkswagen recomenda utilizar descongelante original Volkswagen (000 096 322). Não utilizar produto para descongelamento do cilindro da fechadura da porta que contenha substâncias desengordurantes.

### ATENÇÃO

O compartimento do motor é uma área do veículo perigosa. Todos os trabalhos no motor ou no compartimento do motor podem resultar em ferimentos, queimaduras e riscos de acidente e de incêndio!

- Antes dos trabalhos, tomar conhecimento das ações necessárias e das precauções de segurança de validade geral → Página 294.
- A Volkswagen recomenda que os trabalhos sejam realizados por uma Concessionária Volkswagen ou por uma empresa especializada.

### NOTA



A limpeza e a conservação inadequadas podem causar danos ao veículo.

- Observar sempre as instruções exatamente.
- Não utilizar objetos de limpeza muito duros ou que arranhem.

### NOTA

As aberturas para drenagem da caixa coletora de água podem estar entupidas com folhagem e sujeira. A água que não foi drenada pode chegar ao interior do veículo.

- A limpeza da região abaixo da cobertura perfurada deve ser realizada por uma empresa especializada.

 No caso de filmes decorativos e películas de proteção, a durabilidade e a tonalidade da cor são influenciadas por influências climáticas, tais como radiação solar, umidade, impurezas do ar, batidas de pedras etc.. Filmes decorativos podem apresentar traços de uso e de envelhecimento depois de cerca de 1 a 3 anos, películas de proteção, depois de 2 a 3 anos. Em zonas de climatização muito quentes, é possível que ocorra o desbotamento das películas de decoração dentro de um ano e das películas de proteção dentro de dois anos. 

## Conservar e limpar o interior do veículo

A vista geral a seguir oferece recomendações sobre limpeza e conservação de peças individuais do veículo → .

**Vidros:** limpar com limpa-vidros e, em seguida, secar com uma camurça para vidros limpos ou com um pano que não solta fiapos.

**Tecidos, microfibra, couro sintético:** remover a sujeira com produto de limpeza interna original Volkswagen (000 096 301). Nunca tratar os materiais com produtos para conservação de couro, produtos com solventes, ceras de polimentos, graxa de sapato, removedores de manchas ou produtos semelhantes. 

<sup>1)</sup> Solução de sabão suave: no máximo 2 colheres de sopa de sabão neutro em 1 litro de água.

Mais indicações:

- Partículas de sujeira aderidas na superfície: remover regularmente com um aspirador de pó para que o material não seja danificado de modo permanente pelo desgaste por atrito.
- Impurezas à base de gordura, por exemplo, óleo: remover com produto para limpeza interna original Volkswagen (000 096 301). Secar as partes de graxa e corantes dissolvidas com um pano absorvente; se necessário, ainda tratar posteriormente com água.
- Sujeira específica, por exemplo, de caneta de tinta, esmalte para unhas: utilizar produto para limpeza interna original Volkswagen (000 096 301), se necessário, tratar posteriormente com solução de detergente neutro<sup>1)</sup>.

**Couro natural:** remover sujeira recente com pano de algodão e solução de detergente neutra<sup>1)</sup>. Não permitir a penetração de líquidos nas costuras.

Manchas ressecadas devem ser tratadas com produto para limpeza de couros original Volkswagen (000 096 323).

Aplicar regularmente e após cada limpeza creme de conservação com proteção contra luz e efeito duradouro; se necessário, utilizar creme para couro com coloração especial. Em tempos de parada mais longos ao ar livre, o couro deve ser coberto para proteção contra a ação da luz solar direta.

Nunca tratar o couro com solventes, ceras de polimento, graxa de sapato, removedores de manchas ou produtos semelhantes.

Mais indicações:

- Sujeira à base de gorduras, por exemplo, remover as manchas recentes com um pano absorvente.
- Sujеiras específicas, por exemplo, de caneta de tinta, esmalte para unhas e manchas ressecadas: tratar com produto para limpeza de couro original Volkswagen (000 096 323).

**Peças de plástico:** utilizar um pano macio e úmido.

Sujeiras resistentes devem ser removidas com um pano macio e um pouco de solução de sabão neutro<sup>1)</sup>. Se necessário, utilizar um produto para limpeza de plástico sem solventes, por exemplo, o limpador de plásticos original da Volkswagen (000 096 314).

**Elementos decorativos, frisos decorativos de cromo, alumínio ou aço inoxidável:** limpar com um pano macio e solução de detergente neutra<sup>1)</sup> num ambiente livre de poeira.

Superfícies anodizadas: não utilizar produto para conservação de peças cromadas.

**Comandos:** remover sujeiras mais grosseiras e de difícil acesso com um pincel macio. A seguir, utilizar um pano macio e um pouco de solução de detergente neutro<sup>1)</sup>. Líquidos não devem penetrar nos comandos.

**Displays:** utilizar um pano para limpeza original Volkswagen (000 096 166 A) com um pouco de água, um limpador de vidros ou com um limpador para LCD. Não limpar os displays secos.

**Vedações de borracha:** limpar com um pano macio que não solta fiapos e muita água. Tratar regularmente com conservante para borrachas original Volkswagen (000 096 310).

**Cintos de segurança:** puxar o cinto de segurança totalmente para fora e deixar o cadarço do cinto desenrolado → . Remover a sujeira grossa com uma escova macia. Limpar o cinto de segurança com solução de sabão suave. Deixar o tecido do cinto secar completamente, depois enrolar.

**Elementos decorativos de madeira:** limpar com um pano macio e um pouco de solução de sabão neutro<sup>1)</sup>.

### Limpeza de estofados

Se algum vestuário de tingimento insatisfatório, por exemplo, brim, tingir o estofado dos bancos, então não se trata de um revestimento de má qualidade. Nos estofados dos bancos podem estar instaladas peças do sistema de airbag e conectores elétricos. Uma danificação, limpeza e tratamento inadequados ou deixar molhar, além de danos ao sistema elétrico do veículo, também podem avariar o sistema de airbag →  em *Orientações para a conservação do veículo* na página 345.

Dependendo da versão, em bancos equipados com aquecimento de bancos, estão instalados componentes elétricos e conectores elétricos que podem ser danificados em caso de limpeza ou tratamento inadequado → . Isto também pode causar danos a outras partes do sistema elétrico do veículo. ▶

<sup>1)</sup> Solução de sabão suave: no máximo 2 colheres de sopa de sabão neutro em 1 litro de água.



- Não utilizar lavador de alta pressão, jato de vapor nem spray refrigerante.
- Não ligar o aquecimento do banco para secar os bancos.
- Não utilizar pastas ou soluções para lavagem.
- Em todo caso, evitar que os bancos sejam encharcados.
- Se houver dúvidas, procurar uma Concessionária Volkswagen ou uma empresa especializada.

### ATENÇÃO

A limpeza inadequada pode danificar o cinto de segurança, das ancoragens e dos retratores automáticos.

- Os cintos de segurança, bem como seus componentes, jamais devem ser higienizados quimicamente ou entrar em contato com líquidos corrosivos, solventes ou objetos cortantes.
- Deixar o cinto de segurança lavado secar antes de recolher.
- Jamais deixar objetos estranhos ou líquidos penetrarem nos engates dos fechos dos cintos de segurança.
- Nunca tentar reparar, modificar ou desmontar os cintos de segurança por conta própria.

### NOTA

A limpeza e a conservação inadequadas podem causar danos ao veículo.

- Objetos afiados, por exemplo, zíperes ou rebites de peças de roupas ou cintos podem danificar superfícies. Velcros abertos também podem ocasionar danos.
- Nunca utilizar um limpador a vapor, escovas, esponjas rígidas etc., para a limpeza.
- Para evitar danos, contratar uma empresa especializada para efetuar a remoção de manchas persistentes.

## Acessório, reposição de peças, reparos e modificações

### Acessório e peças de reposição

Antes de comprar acessórios, peças de reposição ou recursos, a Volkswagen recomenda procurar ajuda junto a um parceiro especializado da Volkswagen, caso o veículo deva ser equipado posteriormente com acessórios ou se for necessária a substituição de peças. A Concessionária Volkswagen assessora em questões regulatórias e recomendações de fábrica a respeito de acessórios, peças de reposição e recursos.

A Volkswagen recomenda que apenas **acessório e peças originais Volkswagen**® sejam utilizados. Para isso, a Volkswagen tem estabelecido credibilidade, segurança e qualificação. Além disso, uma Concessionária Volkswagen está qualificada para uma montagem profissional.

Apesar do monitoramento constante do mercado, produtos **não liberados pela Volkswagen** não podem ser avaliados pela Volkswagen no tocante à credibilidade, segurança e qualificação para uso no veículo. Por esse motivo, a Volkswagen também não se responsabiliza, mesmo em casos em que haja uma aprovação por uma associação técnica de testes e de fiscalização oficialmente reconhecida, ou uma aprovação por um órgão oficial.

**Aparelhos instalados posteriormente** que exercem influência direta sobre o controle do veículo, devem portar um símbolo **e** (Símbolo de aprovação da União Europeia) e ser liberados pela Volkswagen para uso no veículo. Fazem parte de tais equipamentos, por exemplo, um sistema regulador de velocidade ou sistemas de amortecimento com regulagem eletrônica.

**Aparelhos elétricos conectados adicionalmente** que não sirvam para o controle direto do veículo devem portar um símbolo **CE** (Declaração de conformidade do fabricante com as normas da União Europeia). Fazem parte de tais aparelhos, por exemplo, refrigeradores, computadores ou ventoinhas.

### ATENÇÃO

Reparos e modificações realizados de forma inadequada no veículo podem comprometer a eficácia dos airbags, bem como causar deficiências de funcionamento, acidentes e ferimentos fatais.

- Jamais colocar, montar ou acoplar objetos como porta-copos e suporte de telefone ao lado ou sobre as coberturas dos módulos do airbag ou nas áreas de expansão do airbag.
- Objetos colocados, montados ou acoplados dentro da área de expansão dos airbags poderão causar ferimentos graves ou fatais se os airbags forem acionados.

erWin está disponível em inúmeros idiomas.

### Veículos com anexos e acoplamentos especiais

Os fabricantes de anexos e acoplamentos especiais asseguram que, no que diz respeito aos conjuntos acoplados e peças anexadas (alterações), a legislação e as especificações ambientais são atendidas, em especial as diretrizes da União Europeia EU 2000/53/EG sobre veículos em fim de vida e EU 2003/11/EG sobre restrições de circulação e utilização de determinadas substâncias e formulações perigosas.

Os documentos de instalação das alterações devem ser conservados pelo usuário do veículo e, em caso de desmanche do veículo, devem ser entregues à entidade responsável pelo desmanche do veículo. Desta forma, o reaproveitamento ecologicamente correto é garantido também em caso de veículos alterados.

### Reparos no para-brisa

Para cumprimento das funções, algumas versões requerem um componente elétrico ou eletrônico que, por exemplo, está afixado no lado interno do para-brisa, na região do espelho retrovisor interno. Se o para-brisa for danificado na área dos componentes elétricos ou eletrônicos, por exemplo, por causa do granizo, o para-brisa deverá ser trocado. Reparar a região danificada pelo granizo pode causar falha e mau funcionamento da versão.

Após uma troca do para-brisa, a câmera e os sensores devem ser instalados e calibrados por uma Concessionária Volkswagen.

### Disfunção ou danos em sensores e câmeras

Reparos inadequados, modificações estruturais no veículo, por exemplo, "rebaixado", peças agregadas instaladas posteriormente no veículo ou, caso aplicável, no reboque, ou modificações no revestimento podem causar desajustes ou danos aos sensores ou câmeras. Isto também pode ser causado por impactos, por exemplo, ao estacionar.

A não observância pode limitar funções importantes (sistemas de assistência ao condutor) e, eventualmente, danificar o veículo.

A área em frente aos sensores e câmeras não pode estar obstruído por adesivos, faróis adicionais, molduras decorativas para a placa de licença, ou algo semelhante.

## Reparos e modificações técnicas

**Em caso de reparos e modificações técnicas, as diretrizes Volkswagen devem ser estritamente seguidas → ⚠!**

Intervenções nos componentes eletrônicos e nos respectivos softwares podem ocasionar falhas de funcionamento. Devido à configuração em rede dos componentes eletrônicos, avarias podem comprometer também sistemas que não estejam diretamente envolvidos. Isso quer dizer que a segurança de condução do veículo pode ser colocada em alto risco, o desgaste de peças do veículo pode aumentar e, por fim, a licença de uso do veículo pode se tornar inválida.

A Concessionária Volkswagen não pode oferecer garantia contra danos que tenham sido causados por modificações técnicas e reparos inadequados.

A Concessionária Volkswagen não pode se responsabilizar por danos que tenham sido causados por modificações técnicas e reparos inadequados. Tais danos também não estão cobertos pela garantia Volkswagen.

A Volkswagen recomenda que todas as modificações técnicas e reparos sejam realizados pelas Concessionárias Volkswagen autorizadas com **peças originais Volkswagen**.

### Informações sobre reparos Volkswagen

As informações de serviço da Volkswagen e informações sobre reparos oficiais Volkswagen podem ser obtidas mediante pagamento.

**Clientes na Europa, Ásia, Austrália, África, América Central e América do Sul:** Entrar em contato com uma Concessionária Volkswagen ou empresa especializada, ou se registrar no portal da internet **erWin** (Informações eletrônicas de oficina e reparo):

<https://erwin.volkswagen.de>

Realizar todas os reparos ou modificações estruturais uma empresa especializada. Para isso, a Volkswagen recomenda as Concessionárias Volkswagen.

Mais indicações:

- Uma nova pintura na área dos sensores pode afetar a função do respectivo sistema.
- Visto que o logo VW influencia a visão do sensor do radar na área frontal, conduzir o veículo somente com o logo VW original.

### Protetor do cárter

Uma proteção do motor pode reduzir o risco de danos na parte inferior do veículo e no cárter.

Dependendo do local de uso do veículo, pode ser útil deixar instalar uma proteção do motor, por exemplo, ao conduzir sobre o meio-fio, em entradas de terra ou em estradas não pavimentadas. A Volkswagen recomenda a instalação numa Concessionária Volkswagen.

### ⚠ ATENÇÃO

Reparos e modificações realizados de forma inadequada podem causar falhas de funcionamento e danos ao veículo e comprometer a eficácia dos sistemas de assistência ao condutor. Isso pode ocasionar acidentes e ferimentos graves.

- Reparos e modificações no veículo devem ser realizados somente por uma Concessionária Volkswagen ou por uma empresa especializada.

### ⚠ ATENÇÃO

Peças de reposição e acessórios inadequados, bem como trabalhos, modificações e reparos realizados de maneira incorreta podem causar danos ao veículo, acidentes e ferimentos graves.

- A Volkswagen recomenda que apenas acessórios liberados pela Volkswagen e peças originais Volkswagen® sejam utilizados. Para isso, a Volkswagen tem estabelecido credibilidade, segurança e qualificação.
- Reparos e modificações no veículo devem ser realizados somente por uma Concessionária Volkswagen ou por uma empresa especializada. As Concessionárias Volkswagen e as empresas especializadas possuem as ferr-

mentas necessárias, aparelhos de diagnóstico, informações de reparo e pessoal qualificado.

- Montar apenas peças que correspondam à versão e às características originais de fábrica do veículo.
- Jamais colocar, montar ou acoplar objetos como porta-copos e suporte de telefone ao lado ou sobre as coberturas dos módulos do airbag ou nas áreas de expansão do airbag.
- Utilizar apenas combinações de aros e pneus e roda liberadas pela Volkswagen para o modelo de veículo.

## Reparos e limitações do sistema de airbag

**Em caso de reparos e modificações técnicas, as diretrizes Volkswagen devem ser estritamente seguidas → ⚠!**

Modificações e reparos no para-choque dianteiro, nas portas, no revestimento do teto ou na carroceria devem ser realizados somente por uma Concessionária Volkswagen. É possível que essas peças do veículo estejam equipadas com componentes do sistema e com sensores do sistema de airbag.

Durante todos os trabalhos no sistema de airbag, bem como na montagem e desmontagem de suas peças em razão de outros reparos, é possível que peças do sistema de airbag sejam danificadas. Isso pode fazer com que os airbags não funcionem ou não funcionem corretamente em caso de acidente.

Para que a eficácia dos airbags não seja prejudicada e peças desmontadas não causem ferimentos ou poluição do meio ambiente, as prescrições devem ser observadas. As Concessionárias Volkswagen ou empresas especializadas conhecem essas prescrições.

Uma alteração na suspensão do veículo pode comprometer o funcionamento do sistema de airbag num impacto. Por exemplo, se for utilizada uma combinação de aros e pneus que não tenha sido liberada pela Volkswagen, realizado um rebaixamento do veículo, alterada a rigidez da suspensão, inclusive das molas, do braço das molas, do amortecedor, etc., pode ocorrer uma alteração das forças que são medidas pelos sensores do airbag e enviadas para a unidade de controle ▶

eletrônica. Por exemplo, algumas modificações na suspensão podem aumentar as forças medidas pelos sensores e acionar o sistema de airbag em cenários de impactos em que os airbags normalmente não seriam acionados se as modificações não tivessem sido feitas. Outras modificações poderão reduzir a força medida pelos sensores e impedir o acionamento do airbag se ele precisar ser acionado.

### ATENÇÃO

Reparos e modificações realizados de forma inadequada podem causar deficiências de funcionamento, danos ao veículo e comprometer a eficácia do sistema de airbag. Isso pode ocasionar acidentes e ferimentos graves ou fatais.

- Reparos e modificações no veículo devem ser realizados somente por uma Concessionária Volkswagen ou por uma empresa especializada.
- Os módulos do airbag não podem ser reparados, mas sim substituídos.
- Nunca instalar no veículo peças de airbag desmontadas de veículos antigos ou originárias de reciclagem.

### ATENÇÃO

Uma alteração na suspensão do veículo, inclusive a utilização de combinações de pneus e aros não liberadas pela Volkswagen, podem alterar o funcionamento dos airbags e aumentar o risco de ferimentos graves ou fatais em caso de acidente.

- Jamais instalar componentes da suspensão que não apresentem características iguais às das peças originais instaladas no veículo.
- Jamais utilizar combinações de aros e pneus que não tenham sido liberadas pela Volkswagen.

## Comunicação móvel no veículo

### Radiação eletromagnética

Ao operar um telefone móvel ou aparelho de rádio sem conexão com a antena externa, a radiação eletromagnética não é idealmente derivada para fora. Uma radiação aumentada no habitáculo pode ocorrer principalmente em recepção de má qualidade, por exemplo, em regiões do interior. Pode haver um risco para a saúde → .

Conforme a versão, pode ser utilizada uma interface de telefone apropriada para conectar o telefone celular com a antena externa → caderno *Sistema Infotainment*. A qualidade de conexão se torna melhor e o alcance aumenta.

### Telefonar

Em muitos países, telefonar no veículo é permitido somente através de um sistema de viva voz, por exemplo, através de uma conexão Bluetooth®. Fixar o telefone móvel antes do uso num suporte adequado →  ou colocar nos porta-objetos disponíveis de maneira que não escorregue, por exemplo, no console central.

Em caso de interface de telefone que utilize a tecnologia **remote SIM-Access-Profile (rSAP)**, utilizar um telefone móvel compatível.

### Transmissões

Para o uso de aparelhos de transmissão, observar as prescrições legais e o manual de instruções do fabricante. A instalação posterior de aparelhos de transmissão está sujeita a aprovação.

Consultar uma Concessionária Volkswagen para obter mais informações sobre a instalação de um aparelho de transmissão.

### ATENÇÃO

Telefones móveis soltos ou não fixados corretamente podem ser arremessados pelo compartimento interno do veículo em razão de uma manobra súbita de arranque ou frenagem assim como num acidente e causar ferimentos.

- Fixar telefones móveis e acessórios fora da área de expansão do airbag ou guardar de forma segura.

### ATENÇÃO

Ao utilizar um telefone móvel ou aparelho de rádio sem conexão com uma antena externa, os valores limite de radiação eletromagnética no veículo podem ser excedidos e, assim, a saúde do condutor e dos ocupantes do veículo prejudicada. Isto também se aplica a uma antena externa não instalada de maneira correta.

- Entre a antena do aparelho e um implante médico ativo, por exemplo, um marca-passo, deve ser mantida uma distância mínima de 20 cm. ▶

- Não carregar um aparelho pronto para operação nas proximidades imediatas ou diretamente acima de um implante medicinal ativo, por exemplo, no bolso da camisa.
- No caso de suspeita de interferência do telefone móvel num implante médico ativo ou em outro dispositivo médico, desligar o aparelho imediatamente.

## Informações do cliente

### Garantia de garantia de mobilidade LongLife

#### Cobertura da garantia da Concessionária Volkswagen

As Concessionárias Volkswagen dão garantia de isenção de defeitos aos veículos vendidos por eles.

As Concessionárias Volkswagen dão garantia para isenção de defeitos de veículos Volkswagen novos de fábrica.

Detalhes sobre as condições de garantia podem ser encontrados no seu contrato de venda.

Para mais informações, dirigir-se a sua Concessionária Volkswagen.

Favor considerar que o desgaste natural e danos por sobrecarga, manuseio incorreto ou modificações inadmissíveis estão excluídos da garantia.

Caso o seu veículo fique inoperante, favor informar a Concessionária Volkswagen mais próxima.

#### Cobertura da garantia para pintura e carroceria

As Concessionárias Volkswagen dão garantia de pintura e carroceria dos veículos vendidos por eles.

Complementarmente às condições de garantia para automóveis Volkswagen novos de fábrica – conforme contrato de venda – a Concessionária Volkswagen oferece garantia sobre o veículo vendido para que não ocorram defeitos na pintura ou perfurações por corrosão na carroceria por um determinado período:

- Uma garantia de 3 anos contra defeitos de pintura.
- Uma garantia de 12 anos contra oxidação passante. Uma oxidação passante nesse sentido é a perfuração da chapa na carroçaria, que progrediu da parte interna (espaço oco) para a parte externa.

Contudo, caso ocorram esses tipos de danos, eles serão eliminados pela manutenção sem faturamento dos custos de mão-de-obra e material por qualquer Concessionária Volkswagen.

*Reivindicações de garantia não se aplicam se:*

- Os danos foram causados por ação externa ou conservação insuficiente.
- Os defeitos na carroceria ou na pintura não forem eliminados em tempo hábil conforme instrução do fabricante.
- As perfurações por corrosão estão relacionadas com causas decorrentes de reparos na carroceria não realizados em conformidade com a especificação do fabricante.

Após o reparo realizado na carroceria ou pintura, a Concessionária Volkswagen confirma a garantia contra perfurações por corrosão na área reparada.



Caso seu veículo pare por algum defeito técnico <sup>1)</sup>, serão prestados os serviços correspondentes no caso de pane ou acidente. A garantia de mobilidade LongLife oferece proteção e mobilidade certificadas.

A inspeção não serve somente para a conservação do veículo, contribui também para a segurança do funcionamento e do trânsito. Por esse motivo, os serviços de manutenção devem ser executados regularmente conforme estipulado pelo fabricante.

Seu direito à garantia de mobilidade LongLife é documentado no Manutensão e garantia digital a cada vencimento da inspeção. Uma documentação mantida sem falhas dos serviços de manutenção demonstra que seu veículo é mantido e conservado de forma profissional.



## Memória e serviço de dados

*Não é válido na Rússia e em Taiwan*

**Vale para os países da UE em que vigora o Decreto Básico da Política de Privacidade da União Europeia:**

### Processamento de dados no veículo

Seu veículo é equipado com várias unidades de controle eletrônicas. Unidades de controle processam dados que recebem, por exemplo, de sensores do veículo, dados gerados por eles mesmos ou trocados entre si. Algumas unidades de controle são necessárias ao funcionamento seguro de seu veículo, outras ajudam você durante a condução (sistemas de assistência ao condutor), outras possibilitam funções de conforto ou de Infotainment.

### Referências pessoais

Cada veículo está identificado por um número de chassi inequívoco. Este número de identificação do veículo, por exemplo, na Alemanha, é rastreável por meio de uma informação junto ao Departamento Federal de Veículos Motorizados sobre o mantenedor anterior e atual do veículo. Também existem outras possibilidades de atribuir os dados coletados do veículo ao mantenedor ou condutor, por exemplo, por meio da placa de licença. ▶

## Garantia de mobilidade LongLife

Com a entrega do seu veículo, você recebe uma garantia de mobilidade LongLife extensiva (disponível em diversos países europeus) que se renova a cada inspeção realizada.

**Favor observar que a validade da garantia de mobilidade LongLife Volkswagen pode ser diferente para veículos que foram vendidos em determinados países. Para mais informações, favor dirigir-se a sua Concessionária Volkswagen.**

A sua Concessionária Volkswagen fornece uma abrangente garantia de mobilidade LongLife para cada veículo novo, válida a partir da entrega até a primeira inspeção. Desde que você adquira seu veículo novo diretamente da Volkswagen AG, a Volkswagen AG dá a garantia de mobilidade LongLife a partir da entrega até a primeira inspeção.

A sua Concessionária de serviço Volkswagen renova sempre a garantia de mobilidade LongLife até a próxima inspeção, caso você realize a inspeção na Concessionária. Com os custos de manutenção, os custos do pacote total de serviços é amortizado.

A abrangente garantia de mobilidade LongLife lhe assegura principalmente os seguintes serviços:

<sup>1)</sup> Um veículo parado por defeito é um veículo incapaz de chegar à oficina por seus próprios meios.

Por isso, os dados gerados ou processados por unidades de controle podem estar referidos a pessoas, ou, sob determinadas condições, serem referidos a pessoas. Dependendo de quais dados do veículo estão disponíveis, pode ser possível tirar conclusões, por exemplo, sobre seu comportamento de condução, sua localidade ou seu trajeto de viagem ou sobre o comportamento de uso.

### **Seus direitos em relação à privacidade dos dados**

De acordo com o direito de privacidade de dados em vigor, você tem determinados direitos perante a Volkswagen quando seus dados pessoais forem processados.

De acordo com isso, você tem um direito gratuito e abrangente a informações perante a Volkswagen bem como perante terceiros, por exemplo, serviços de assistência contratados ou de oficina, fornecedores de serviços on-line no veículo, desde que você tenha salvo estes dados pessoais. Você pode solicitar informações sobre quais dados sobre sua pessoa foram salvos para qual finalidade e de onde se originam estes dados. O seu direito a informações também abrange a transmissão dos dados a outros órgãos.

Mais informações sobre seus direitos legais, por exemplo, seu direito à exclusão ou correção de dados, podem ser consultadas nas indicações da privacidade de dados aplicáveis para o caso em questão, na página da Volkswagen na internet, inclusive dados de contato e uma indicação sobre o encarregado da privacidade de dados.

Dados salvos somente de modo localizado no veículo podem ser lidos com ajuda de técnicos especializados, por exemplo, numa oficina, eventualmente mediante remuneração.

### **Exigências legais para publicação de dados**

Caso houver determinações legais, a Volkswagen está comprometida a publicar dados salvos em casos individuais, por solicitação de órgãos estatais, na abrangência necessária, por exemplo, para esclarecer um delito.

No contexto do direito vigente, os órgãos estatais também estão autorizados a fazer a leitura dos dados do veículo por conta própria em casos individuais. Por exemplo, a partir da unidade de controle do airbag, podem ser lidas informações no caso de um acidente que podem ajudar a esclarecer o mesmo.

### **Dados operacionais no veículo**

As unidades de controle processam dados para o funcionamento do veículo.

Fazem parte disso, por exemplo:

- Informações de status do veículo, por exemplo, velocidade, desaceleração, aceleração transversal, rotação das rodas, indicação de cintos de segurança fechados.
- Condições ambientais, por exemplo, temperatura, sensor de chuva e luz, sensores de controle de distância.

Geralmente estes dados são temporários e não são salvos além do tempo operacional, sendo processados somente no próprio veículo. Frequentemente as unidades de controle contêm memórias de dados, entre outros, para personalização de configurações sobre a chave do veículo. Elas são utilizadas para poder documentar, temporária ou permanentemente, informações sobre o estado do veículo, desgaste de componentes, demandas de manutenção, bem como eventos técnicos e erros.

Dependendo dos equipamentos técnicos, são salvos:

- Estados operacionais de componentes do sistema, por exemplo, níveis de fluidos, pressão dos pneus, estado da bateria do veículo.
- Falhas e defeitos em componentes importantes do sistema, por exemplo, luzes, freios.
- Reações dos sistemas em situações de condução específicas, por exemplo, o acionamento de um airbag, utilização de sistemas de controle de estabilidade.
- Informações sobre incidentes que danificam veículos.

Em casos especiais, por exemplo, se o veículo tiver detectado uma falha de funcionamento, poderá ser necessário salvar dados que, na verdade, seriam apenas temporários.

Se você solicitar a prestação de serviços, por exemplo, serviços de reparos ou de manutenção, se necessário, podem ser lidos e utilizados os dados operacionais, juntamente com o número de identificação do veículo. A leitura pode ser feita a partir do veículo por colaboradores da rede de serviço, por exemplo, oficinas ou terceiros, por exemplo, serviços de assistência. O mesmo vale para casos de garantia e medidas de controle da qualidade. ▶

A leitura é realizada no veículo por meio da conexão OBD ("Diagnóstico on-board") prescrita por lei → . Os dados operacionais lidos documentam estados técnicos do veículo ou de componentes individuais, ajudam no diagnóstico de erros, no cumprimento das obrigações de garantia e na melhoria da qualidade. Estes dados, principalmente informações sobre o desgaste de componentes, ocorrências técnicas, falhas de manuseio e outros erros, se necessário, serão transmitidos à Volkswagen, juntamente com o número de identificação do veículo. Além disso, o fabricante está sujeito à responsabilidade pelo produto. Também para esta finalidade a Volkswagen utiliza dados operacionais de veículos, por exemplo, para ações de recall. Estes dados também podem ser utilizados para examinar direitos do cliente à garantia.

As memórias de falhas no veículo podem ser restauradas durante trabalhos de reparo ou serviços ou, a seu pedido, por uma prestadora de serviços.

O registro de eventos deve ser lido e restaurado somente por uma Concessionária Volkswagen. Informações adicionais sobre os dados armazenados podem ser obtidas numa Concessionária Volkswagen.

Após a correção de uma falha, informações a respeito são apagadas da memória. Outros conteúdos da memória são sucessivamente atualizados.

### **Reprogramação das unidades de controle**

A princípio, todos os dados para o controle dos componentes estão armazenados nas unidades de controle. Algumas funções de conforto, por exemplo, sinais intermitentes de conforto, abertura independente da porta e indicadores do display podem ser reprogramados por meio de aparelhos especiais. Caso as funções de conforto sejam reprogramadas, as indicações e descrições correspondentes deste manual de instruções não coincidirão mais com as funções originais. Volkswagen recomenda mandar adicionar a reprogramação por uma Concessionária Volkswagen ou empresa especializada na manutenção e garantia digital.

A Concessionária Volkswagen possui as informações sobre uma possível reprogramação.

### **Funções de conforto e Infotainment**

As configurações de conforto (Personalização) podem ser salvas no veículo e alteradas ou restauradas a qualquer momento.

Estas incluem, dependendo do equipamento, por exemplo:

- Configurações das posições dos bancos ou do volante.
- Configurações de suspensão e de climatização.
- Personalizações, como ajuste de espelho e iluminação ambiente.

Como parte do equipamento selecionado, você mesmo pode adicionar dados a funções de Infotainment do veículo.

Estas incluem, dependendo do equipamento, por exemplo:

- Dados de mídia para reprodução de música, filmes ou fotos num sistema de Infotainment.
- Dados de agenda de endereços para uso em conexão com um sistema de viva voz ou um sistema de navegação.
- Inserção de destinos de navegação.
- Dados sobre a utilização de serviços on-line.

Estes dados podem ser salvos localmente no veículo ou se encontrar num dispositivo externo que possa ser conectado ao veículo, por exemplo, telefones móveis, pen-drives ou leitores de MP3. Se esses dados estiverem armazenados no veículo, é possível excluí-los a qualquer momento.

Uma transmissão destes dados a terceiros ocorre exclusivamente com sua autorização, em particular através do uso de serviços on-line, de acordo com as configurações escolhidas.

### **Integração de telefones móveis**

Se o seu veículo estiver correspondentemente equipado, é possível conectar seu telefone móvel ou outro dispositivo móvel com o veículo, de modo que você pode controlar seu telefone por meio do equipamento para esta finalidade, integrado nos comandos do veículo. Com isso, imagens e sons do dispositivo móvel podem ser reproduzidos no sistema Infotainment. Ao mesmo tempo, informações específicas são transmitidas ao seu telefone móvel. Estes incluem – dependendo do tipo particular de integração – os dados de posição e outras informações gerais do veículo. Aconselhamos buscar informações sobre a exibição de aplicativos no sistema Infotainment.

Isto possibilita um uso de aplicativos selecionados do dispositivo móvel, por exemplo, navegação ou reprodução de músicas. Outras interações entre o telefone móvel e o veículo, em particular um acesso ativo dos dados do veículo, não



ocorrem. O tipo de processamento adicional de dados é determinada pelo provedor do aplicativo utilizado. Se e quais ajustes podem ser feitos, dependem do respectivo aplicativo e do sistema operacional do seu telefone móvel.

### Serviços on-line

Se seu veículo possuir uma conexão de rede sem fio, ele permitirá a troca de dados entre o seu veículo e outros sistemas. A conexão de rede sem fio é possibilitada através de uma unidade emissora e receptora de bordo ou através de um dispositivo móvel, por exemplo, seu telefone móvel. Através dessa conexão sem fio é possível utilizar funções on-line. Isto inclui serviços e aplicativos (apps), fornecidos pela Volkswagen ou por outros provedores on-line.

### Serviços próprios do fabricante

Com os serviços on-line da Volkswagen, pontos adequados de determinadas funções, por exemplo, numa descrição de serviço própria ou num site, são descritos pela Volkswagen as informações de proteção de dados relacionados. A prestação de serviços on-line, podem ser utilizados dados pessoais. A troca de dados ocorre por meio de uma conexão segura, por exemplo, com os sistemas de TI designados do fabricante. Uma coleta, processamento e utilização de dados pessoais para a prestação de serviços é feita exclusivamente com base numa permissão legal, um acordo contratual ou por força de um consentimento.

Os serviços e funções, parcialmente pagos, e em alguns caso também a completa conexão de dados do veículo podem ser ativados ou desativados. Isso exclui determinadas funções e serviços legais, tais como sistemas de chamada de emergência.

### Serviços de terceiros

Se houver a possibilidade de usar outros provedores de serviços on-line além do fabricante, a responsabilidade, Privacidade e os Termos de Uso desses sites são exclusivos do provedor. A Volkswagen não tem qualquer influência sobre o conteúdo aqui trocados.

Recomendamos se informar com o respectivo prestador dos serviços sobre a natureza, o alcance e a finalidade da coleta e utilização de dados pessoais no contexto dos serviços de terceiros.

## ⚠️ ATENÇÃO

Um uso da tomada de conexão para diagnóstico diferente do especificado pode ocasionar falhas de funcionamento e, como consequência, também acidentes e ferimentos sérios.

- Jamais ler o registro de eventos por conta própria através da tomada de conexão para diagnóstico.
- Somente uma empresa especializada deve ler o registro de eventos através da tomada de conexão para diagnóstico. A Volkswagen recomenda procurar as Concessionárias Volkswagen.

## Gravador de dados de acidente (Event Data Recorder)

*Não é válido na Coreia do Sul*

Este veículo está equipado com gravador de dados de acidente. A principal tarefa de um gravador de dados de acidentes é a gravação de dados em determinados cenários de acidentes ou situações de acidentes semelhantes, tais como o acionamento do airbag ou a colisão com um obstáculo na estrada. Estes dados ajudam a analisar como o sistema de condução se comportou. O gravador de dados de acidentes registra os dados da dinâmica de condução e do sistema de retenção por um curto período de dez segundos ou menos, por exemplo:

- Como os vários sistemas funcionaram em seu veículo.
- Se o condutor e o passageiro estavam com o cinto de segurança.
- Até que ponto o condutor acionou pedais do acelerador e do freio.
- Com que velocidade o veículo é conduzido.

Estes dados ajudam a obter uma melhor compreensão das circunstâncias, nas situações em que ocorreram acidentes ou ferimentos.

Além disso, também são registrados dados de sistemas de assistência ao condutor. Além de informações sobre o fato se os sistemas estavam ligados ou desligados, se estavam disponíveis de modo limitado ou inativos, também é possível concluir se estas funções conduziram, aceleraram ou frearam o veículo nas situações acima descritas. De acordo com a versão do veículo, fazem parte disso, por exemplo:

- Controle automático de distância (ACC).
- assistente de permanência na faixa (Lane Assist).
- Assistente de direção para estacionamento (Park Assist).
- Auxílio de estacionamento.
- Função de frenagem de emergência (Front Assist).

Dados do gravador de dados de acidentes são registrados somente se ocorrer uma situação semelhante a um acidente. Sob condições de condução normais, não são realizados registros. Dados de áudio ou de vídeo do interior do veículo ou dos arredores do veículo não são salvos. Dados pessoais, como nome, sexo, idade ou local do acidente também não são registrados em nenhum momento. No entanto, terceiros, como autoridades judiciais com os meios correspondentes, podem conectar o conteúdo do gravador de dados de acidente com outras fontes de dados e, assim, criar uma referência pessoal no contexto de investigação de acidentes.

Para ler dados do gravador de dados de acidente, é necessário um equipamento especial, um acesso à tomada de conexão de diagnóstico prescrita por lei ("Diagnóstico On-Board") no veículo e a ignição ligada.

A Volkswagen não irá acessar, ler ou processar os dados do gravador de dados de acidente, a não ser que o mantenedor do veículo (ou no caso de leasing, o locador do leasing) dê a sua concordância. Exceções são determinações contratuais ou legais.

Com base na obrigação legal de observação de produtos, a Volkswagen pode utilizar os dados para observação de campo bem como para fins de pesquisa e melhorias da qualidade do sistemas de segurança do veículo. Para fins de investigação, a Volkswagen pode disponibilizar a terceiros os dados de forma anônima, ou seja, sem conexões ao veículo individual, ao proprietário do veículo ou ao locatário, terceiros, etc.

## Etiquetas adesivas e plaquetas

No compartimento do motor e em algumas peças do veículo, por exemplo, na portinhola do tanque, no para-sol do passageiro dianteiro, na coluna da porta do condutor ou em cima ou em baixo do assoalho do compartimento de bagagem estão

afixados de fábrica certificados de segurança, etiquetas adesivas e plaquetas contendo informações importantes sobre o uso do veículo.

- Não remover os certificados de segurança, etiquetas adesivas e plaquetas em nenhuma hipótese, nem inutilizá-las ou torná-las ilegíveis.
- Se as peças do veículo com certificados de segurança, etiquetas adesivas e plaquetas forem substituídas, é necessário que a Concessionária Volkswagen ou empresa especializada aplique corretamente os novos certificados de segurança, etiquetas adesivas e plaquetas correspondentes nas mesmas posições nas peças do veículo novas.

### Certificado de segurança

Um certificado de segurança na coluna da porta do condutor informa que todos os padrões de segurança necessários e as especificações dos órgãos de segurança do trânsito do respectivo país são atendidos no momento da fabricação. Adicionalmente, podem estar representados o mês e o ano de fabricação, bem como o número do chassi. Observar as indicações do Manual de instruções.

#### ATENÇÃO

O manuseio inadequado do veículo aumenta o risco de acidentes e ferimentos.

- Observar as determinações legais.
- Observar o Manual de instruções.

#### NOTA







O manuseio inadequado do veículo pode ocasionar danos ao veículo.

- Observar as determinações legais.
- Executar os serviços de manutenção de acordo com as prescrições.

## Fluidos no ar-condicionado

### Gás de refrigeração no ar-condicionado

A etiqueta adesiva no compartimento do motor fornece informações sobre o tipo e quantidade de gás de refrigeração no ar-condicionado do veículo. A etiqueta adesiva se encontra na parte posterior do compartimento do motor, próxima ao bocal de enchimento do gás de refrigeração. ▶

Sím-bolo	Descrição
	Alerta: a manutenção do ar-condicionado pode ser realizada somente por pessoal especializado e qualificado.
	Tipo de líquido de arrefecimento.
	Tipo de lubrificante.
	Ver informações da oficina (disponível somente para Concessionárias Volkswagen).
	A manutenção do ar-condicionado pode ser realizada somente por pessoal especializado e qualificado.
	Líquido de arrefecimento inflamável.
	Atentar para o descarte correto de todos os componentes e nunca instalar no veículo componentes removidos de veículos em fim de vida ou provenientes de reciclagem.

### Óleo lubrificante no ar-condicionado

O sistema de ar-condicionado contém até 210 ml do óleo lubrificante. A especificação exata e o dado do volume de óleo lubrificante no sistema de ar-condicionado pode ser consultada na seguinte página da internet:

<https://erwin.volkswagen.de>

#### ATENÇÃO

Para garantir um procedimento operacional seguro, a manutenção do ar-condicionado pode ser realizada somente por pessoal especializado e qualificado.

#### NOTA

- Nunca reparar o evaporador do ar-condicionado com componentes de veículos em fim de vida ou provenientes de reciclagem.

## Proteção dos componentes

Alguns componentes eletrônicos e unidades de controle são equipados de fábrica com uma proteção do componente, por exemplo, o sistema Infotainment.

- Nunca substituir o evaporador do ar-condicionado por um evaporador usado de veículos em fim de vida ou proveniente de reciclagem. 

## Recepção do rádio e antena

No caso de sistemas Infotainment instalados de fábrica, a antena para recepção de rádio pode ser instalada em diferentes pontos do veículo.

- No lado interno do vidro traseiro, junto ao desembaçador do vidro traseiro,
- Na parte interna dos vidros laterais traseiros.
- No lado interno do para-brisa.
- Sobre o teto do veículo.

As antenas no lado interno dos vidros são reconhecidas por fios finos.

#### NOTA

As antenas localizadas no lado interno do vidro podem ser danificadas por atrito com objetos ou por produtos de limpeza corrosivos ou ácidos ou outros componentes químicos. Não colar etiquetas adesivas sobre a antena do vidro e nunca limpar as antenas com produtos de limpeza corrosivos ou ácidos, bem como outros produtos químicos.

#### NOTA

Se o sistema Infotainment for instalado posteriormente, atentar para que o amplificador de antena seriado do veículo seja compatível ou se deve ser utilizado adicionalmente um adaptador para a antena. Do contrário, o amplificador da antena poderia ser destruído por tensão de excesso. 

A proteção do componente foi desenvolvida como mecanismo de proteção, para: 

- evitar função sem restrições de componentes fornecidos de fábrica com o veículo após a instalação em outros veículos (por exemplo, após um roubo),
- impedir a operação operacional de componentes fora do veículo,
- Facilitar a instalação legítima ou troca de componentes e unidades de controle em caso de serviços por meio de uma Concessionária Volkswagen.

Onde	O que aparece:	Solução
Display do instrumento combinado	SAFE CP	Procurar uma Concessionária Volkswagen ou uma empresa especializada.
Display do sistema Infotainment	Proteção do componente: sistema Infotainment está disponível apenas com restrição no momento. Ligar a ignição.	Ligar a ignição. Caso isso não leve à desativação da proteção do componentes, procurar uma empresa especializada.

## Descarte de baterias usadas e dispositivos eletrônicos

A chave do veículo, controles remotos e as baterias usadas contidas neles não podem ser descartados no lixo comum. Isso é indicado pelo símbolo .

- Os dispositivos eletrônicos e as baterias devem ser entregues a uma empresa de tratamento de resíduos de acordo com as prescrições locais.
- Consultar uma Concessionária Volkswagen ou uma empresa especializada para obter mais informações.

- Sistema de travamento e de partida Keyless Access.
- Controle automático de distância (ACC).
- Sistema de monitoramento periférico (Front Assist), incluindo função de frenagem de emergência City.
- Sensor de “ponto cego” → Página 197
- Assistente de manobras do reboque (Trailer Assist) → Página 218.

### Equipamentos elétricos

- Tomada 12 V.
- Tomada 230 V (padrão euro), tomada 115 V, tomada 100 V.

## Declaração de conformidade

*Não é válido na Coreia do Sul*

O respectivo fabricante declara que os produtos relacionados a seguir se encontram em conformidade com os requisitos básicos e outras determinações e regulamentações relevantes vigentes na data de fabricação do veículo, entre outros com FCC Part 15.19, FCC Part 15.21 e RSS-Gen Issue 1:

### Versões de radiofrequência

- Imobilizador eletrônico.
- Chave do veículo.

## Recolhimento de veículos em fim de vida e sucateamento

### Recolhimento de veículos em fim de vida

A Volkswagen já tomou medidas para o momento em que o veículo é encaminhado para uma reciclagem ambientalmente correta. Há diversos sistemas de recolhimento para receber o veículo em fim de vida à disposição espalhados por diversas cidades europeias. Após o devido recolhimento, um atestado de reciclagem que documenta a reciclagem ambientalmente correta é fornecido.

O devido recolhimento de um veículo em fim de vida é, em princípio, gratuito, desde que cumpridas as determinações nacionais legais.

Consultar informações adicionais sobre o recolhimento e reciclagem de veículos em fim de vida nas Concessionárias Volkswagen.

### Sucateamento

No sucateamento do veículo ou de peças individuais do sistema de airbag e do pré-tensionador do cinto de segurança, as prescrições de segu-

rança aplicáveis devem ser obrigatoriamente observadas. As Concessionárias Volkswagen ou empresas especializadas conhecem essas prescrições.

## Declaração de conformidade para sistemas de radiotransmissão em países fora da UE

### Vista geral de algumas identificações de homologação



Fig. 247 Vista geral de algumas identificações de homologação

Identificação de homologação → Fig. 247:

- ① Argentina.
- ② Brasil.
- ③ Malásia.
- ④ Moldávia.
- ⑤ Austrália, Nova Zelândia.
- ⑥ Rússia e países que autorizam e homologam instalações de rádio de acordo com as diretrizes EAC.
- ⑦ Sérvia.
- ⑧ Taiwan.
- ⑨ África do Sul.
- ⑩ Coreia do Sul.

- 11 Europa e países que autorizam e homologam instalações de rádio de acordo com diretrizes europeias.
- 12 Vietnã.
- 13 Ucrânia.
- 14 Paraguai.
- 15 Zâmbia.
- 16 Brunei.

O fabricante respectivo declara pelo presente que, no momento de fabricação do veículo, os sistemas de rádio listados a seguir estavam de acordo com os requisitos básicos e outras prescrições e leis relevantes:

*Os sistemas de rádio mencionados a seguir não estão disponíveis em todos os mercados nem em todos os veículos.*

- Conexão à antena externa.
- Antena.
- Amplificador de antena.

- Bluetooth.
- Controle remoto (aquecimento estacionário).
- Chave com comando remoto (veículo).
- Comando de abertura de portão de garagem.
- Infotainment.
- Keyless-Access.
- Instrumento combinado, imobilizador eletrônico.
- Sensores de radar para os sistemas de assistência.
- Sensores de pressão dos pneus.
- Aquecimento estacionário (unidade de emissão/recepção).
- Unidades de controle com cartão eSIM instalado.
- Interface de telefone.
- Unidades de controle Volkswagen Car-Net.
- Hotspot WLAN.
- Unidade de controle central.

## Números de autorização

a) = Sensores de radar para sistemas de assistência, b) = Instrumento combinado, imobilizador eletrônico.

### Egito

- b) AC.07021815923.WIR

### Argélia

- b) 31.AF/528/DT/DG/ARPT/18

### Argentina

- a) C-18053
- b) H-20731                      H-20732
- H-20733                      H-21962

### Austrália

- b) ABN 81 145 810 206

### Bahrein

- b) DLM / 1405

### Brasil

- a) 05674-16-06830
- b) 02992-14-06673

Este equipamento não tem direito à proteção contra interferência prejudicial e não pode causar interferência em sistemas devidamente autorizados.

### Chile

- b) 3458/DO N°45141 / f26

### China

- a) 2016DJ6719

### República Dominicana

- b) DE-0000320-Cc-17445

### Europa e países que autorizam sistemas de radiotransmissão de acordo com diretrizes europeias:

Consulte as declarações de conformidade da UE em [www.volkswagen.com/generalinfo](http://www.volkswagen.com/generalinfo).

### Gibraltar

- a) MDE\_VIS\_1710

**Gana**

- a) 6X6-4H-7EO-OF3

**Hong-Kong**

- b) US0031800001

**Índia**

- b) NR-ETA/7218-RLO(NR)  
NR-ETA/7219-RLO(NR)  
NR-ETA/7220-RLO(NR)

**Indonésia**

- a) 47817 / SDPPI / 2016, PLG ID: 6094
- b) 55776 / SDPPI / 2018, PLG ID: 7205

**Irã**

- b) Iran\_Kombiinstrument\_MDE\_VIS\_1710

**Israel**

- b) 51-63653, 63-63304

**Jamaica**

- b) This product has been Type Approved by Jamaica: SMA. Equipment Identifier: Instrumento combinado-1, -2, -3

**Japão**

- a) 203-JN0638
- b) MDE\_VIS\_1710

**Jordânia**

- a) TRC/LPD/2016/584
- b) TRC/LPD/2018/1

**Canadá**

- a) IC ID / type designator. IC: 3659-R3TR M# R3TR
- b) IC: 11505A-A  
IC: 23650-17101041  
IC: 23650-17101042  
IC: 23650-17101043  
IC: 23650-18020531  
IC: 23650-18020532  
IC: 23650-18020533  
IC: 23650-18020534

This device complies with Industry Canada license-exempt RSS standard(s). Operation is subject to the following two conditions: (1) This device may not cause harmful interference, and

(2) This device must accept any interference received, including interference that may cause undesired operation.

Le présent appareil est conforme aux CNR d'Industrie Canada applicables aux appareils radio exempts de licence. L'exploitation est autorisée aux deux conditions suivantes : (1) l'appareil ne doit pas produire de brouillage, et (2) l'utilisateur de l'appareil doit accepter tout brouillage radioélectrique subi, même si le brouillage est susceptible d'en compromettre le fonctionnement.

**Colômbia**

- b) 2018300044

**Kuwait**

- b) Ref 2410

**Líbano**

- b) 2665/E&/2018

**Malásia**

- a) CIDF17000143
- b) RFCL/09A/0218/S(18-0609)

**Marrocos**

AGREE PAR L'ANRT MAROC : Numéro d'agrément, Date d'agrément

- a) MR 12623 ANRT 2016, 11/10/2016
- b) MR 15669 ANRT 2018, 31/01/2018  
MR 15674 ANRT 2018, 31/01/2018  
MR 15675 ANRT 2018, 31/01/2018

**Maurício**

- b) TA/2018/0084

**Macedônia**

- b) 0803-157/1

**México**

- a) RLVDER316-1666
- b) IFT/223/UCS/DG-AUSE/0311/2018  
IFT: RLVVICO18-0155

La operación de este equipo está sujeta a las siguientes dos condiciones: (1) es posible que este equipo o dispositivo no cause interferencia perjudicial y (2) este equipo o dispositivo debe aceptar cualquier interferencia, incluyendo la que pueda causar su operación no deseada. ▶

## Moldávia

- a) 8526
- b) 024

## Nova Zelândia

- b) ABN 81 145 810 206

## Omã

- b) R/5130/18, 23/01/2018  
R/5774/18, D100428  
R/5819/18, D100428  
R/5820/18, D100428  
R/5887/18, D100428

## Filipinas

- b) ESD-1816419C

## Qatar

- b) CRA/SA/2018/R-6820

## Arábia Saudita

- b) 29563

## Sérvia

- a) 34540-1313/16-3
- b) P1617197200, M005 17

## Singapura

- a) Complies with IDA Standards DA103787, DA104682
- b) Complies with IDA Standards DA105282, N4975-17

## África do Sul

- a) TA-2016/2759
- b) TA-2017/2824

## Coreia do Sul

- a) R-CRM-DDG-R3TR
- b) R-RMM-VCo-Kombi

이 기기는 업무용(A급) 전자파 적합기기로서 판매자 또는 사용자에 이 점을 주의하시기 바라며, 가정외의 지역에서 사용하는 것을 목적으로 합니다. 해당 무선 설비는 운용 중 전파혼신 가능성이 있음. 해당 무선설비는 운용 중 전파혼신 가능성이 있으므로, 인명 안전과 관련된 서비스는 할 수 없습니다.

## Taiwan

- a) CCAF16LP2450T2
- b) CCAL18LP0610T2  
CCAL18LP1190T8  
CCAL18LP1200T1  
CCAL18LP1210T1  
CCAL18LP1410T9  
CCAL18LP1480T4  
CCAL18LP240T0

1. 經型式認證合格之低功率射頻電機，非經許可，公司、商號或使用者均不得擅自變更頻率、加大功率或變更原設計之特性及功能。2. 低功率射頻電機之使用不得影響飛航安全及干擾合法通信；經發現有干擾現象時，應立即停用，並改善至無干擾時方得繼續使用。前項合法通信，指依電信法規定作業之無線電通信。低功率射頻電機須忍受合法通信或工業、科學及醫療用電波輻射性電機設備之干擾。

警語 低功率電波輻射性電機管理辦法 第十二條 經型式認證合格之低功率射頻電機，非經許可，公司、商號或使用者均不得擅自變更頻率、加大功率或變更原設計之特性及功能。第十四條 低功率射頻電機之使用不得影響飛航影響安全及干擾合法通信，經發現有干擾現象時，應立即停用，並改善至無干擾時方得繼續使用。前項合法通信，指一電信法規定作業之無線電通信。低功率射頻電機需忍受合法通信或工業、科學及醫療用電波輻射性電機設備之干擾。

## Tailândia

- b) 255.A.2560

## Tunísia

- b) AHO-0177-18

## Turquia

- b) MDE\_VIS\_1710



## EUA e países que autorizam e licenciam sistemas de rádio de acordo com as diretrizes da FCC:

- a) LTQR3TR
- b) FCC ID: 2AA98, FCC ID: 2AA98A  
FCC ID 2AOUZ17101041  
FCC ID 2AOUZ17101042  
FCC ID 2AOUZ17101043  
FCC ID: 2AOUZ18020531  
FCC ID: 2AOUZ18020532  
FCC ID: 2AOUZ18020533  
FCC ID: 2AOUZ18020534

CAUTION TO USERS: This device complies with Part 15 of the FCC Rules. Operation is subject to the following two conditions: (1) This device may not cause harmful interference, and (2) This device must accept any interference received, including interference that may cause undesired operation. Changes or modifications not expressly approved by the party responsible for compliance could void the user's authority to operate the equipment.

## Ucrânia

- b) UA.TR.109.0009-18

## Emirados Árabes Unidos

TRA, REGISTERED No, DEALER No:

- a) ER497919/16, DA0062437/11
- b) ER61137/18, DA0089862/12

## Informações sobre veículos da homologação N1 (veículos utilitários leves)

Em caso de veículo para o transporte de mercadorias com uma massa total permitida de até 3,5 t (na Europa, categoria N1), observar as seguintes informações:

### Variantes e número de assentos

Existem diferentes versões para os veículos N1 baseados num automóvel da Volkswagen. Neste caso, o número de assentos podem ser limitados a dois ou quatro.

*Veículos com dois assentos:* devido à inexistência do banco traseiro, o assoalho traseiro no interior do veículo não tem revestimento do assoalho → ⚠.

*Veículos com quatro assentos:* o banco traseiro está dimensionado de modo que o assento central **não** pode ser ocupado → ⚠.

### Transporte seguro de crianças

Como em veículos com permissão de veículo de passeio (M1), nos assentos podem ser utilizados sistemas de retenção para crianças aprovados → Página 63.

### Condução com reboque

Se o veículo tiver autorização para operação com reboque, observar as normas nacionais específicas para condução com reboque e para uso de um dispositivo de reboque.

Se o veículo exceder o peso bruto admissível ou a carga admissível sobre o eixo traseiro, na condução com reboque é permitido conduzir apenas a 80 km/h. Isto também é válido para países em que a velocidade máxima permitida seja mais elevada. Observar velocidades máximas específicas de países que, para veículos com reboques, podem estar abaixo daquelas para veículos sem reboques.

O excesso permitido das cargas do veículo está registrado nos documentos do veículo. Se não houver valor de excesso registrado, é permitido conduzir a uma velocidade de 100 km/h, levando em consideração as leis específicas do país.

### ◀ Dados técnicos

Os dados técnicos devem ser obtidos nos documentos do veículo.

#### ⚠ ATENÇÃO

Perigo de ferimentos e de um choque elétrico por deixar os cabos elétricos expostos.

- Permitir que o compartimento de bagagem seja removido o mais tarde possível após a entrega para que os cabos elétricos na região traseira do veículo estejam cobertos durante o uso do veículo.

#### ⚠ ATENÇÃO

Perigo de ferimentos graves devido ao transporte incorreto de pessoas.

- Nunca transportar um adulto ou uma criança no meio do banco traseiro.
- Devido à falta de sistemas de retenção, como cinto de segurança e apoio para cabeça, no caso de um acidente, a consequência pode ser ferimentos graves ou fatais. ▶

## ATENÇÃO

Risco de ferimentos graves e fatais.

- Nunca transportar pessoas no compartimento de bagagem.
- Observar as orientações de segurança e informações sobre compartimento de bagagem e transporte → Página 244.



# Dados técnicos

## Indicações sobre os dados técnicos

Se não houver especificação contrária ou indicação especial, valem os dados técnicos do modelo básico. Com equipamentos especiais, versões diferentes do veículo, veículos especiais e com equipamentos específicos do país podem resultar em valores diferentes. As indicações nos documentos de licenciamento do veículo sempre têm prioridade.

Observar as orientações e informações para veículos com homologação N1 → Página 367.

### Motor

É possível verificar com qual motor um veículo está equipado, consultando a etiqueta de dados do veículo ou os documentos de licenciamento do veículo.

### Peso

Os valores de peso em ordem de marcha das tabelas a seguir são válidos para o veículo pronto para rodar com o condutor (75 kg), com fluidos, incluindo o abastecimento de 90% do tanque de combustível, bem como, se for o caso, com ferramenta e pneu reserva → . O peso em ordem de marcha indicado é aumentado devido a equipamentos opcionais e à instalação posterior de acessórios, reduzindo proporcionalmente a carga permitida.

A carga é composta pelos seguintes pesos:

- Ocupantes do veículo.
- Total de bagagem.
- Carga sobre o teto incluindo suportes de base ou barras de suporte e sistema de bagageiro.
- Carga de apoio do reboque na condução com reboque → Página 254.

### Performances

Por razões técnicas de homologação ou de tributação, as indicações de potência e de performance de alguns motores em outros países podem divergir das indicações a seguir.

Em algumas motorizações com chassi off-road, a velocidade máxima pode ser limitada a 210 km/h.

As performances foram determinadas sem equipamentos limitadores de performance, como, por exemplo, bagageiro do teto ou para-barro.

### Capacidade máxima de tração

As capacidades máximas de tração admissíveis informadas são válidas somente para altitudes até 1.000 m acima do nível do mar. A cada 1.000 m de altitude adicionais, a capacidade máxima de tração admissível deve ser reduzida em aproximadamente 10%.

### Esclarecimento sobre as tabelas

Abreviaturas da transmissão: SG = transmissão manual, DSG<sup>®</sup> = transmissão de dupla embreamento<sup>®</sup>. SG6 significa: transmissão manual de 6 marchas.

### ATENÇÃO

Exceder os pesos, capacidades máximas de tração, cargas, dimensões, velocidades máximas e cargas de eixos máximos admissíveis pode causar danos ao veículo, acidentes e ferimentos graves.

- Não ultrapassar os pesos, capacidades máximas de tração, cargas, dimensões e velocidades máximas admissíveis.
- As cargas reais sobre os eixos nunca devem exceder as cargas admissíveis sobre os eixos.
- O carregamento e a distribuição da carga no veículo têm influência sobre o comportamento de direção e sobre o efeito de frenagem. Adequar a velocidade conforme necessidade.

### NOTA

Distribuir a carga sempre de maneira uniforme e o mais fundo possível no veículo. Ao transportar objetos pesados no compartimento de bagagem, estes devem ser posicionados antes do eixo traseiro ou sobre ele para alterar o comportamento de direção o mínimo possível. 

## Dados de identificação do veículo

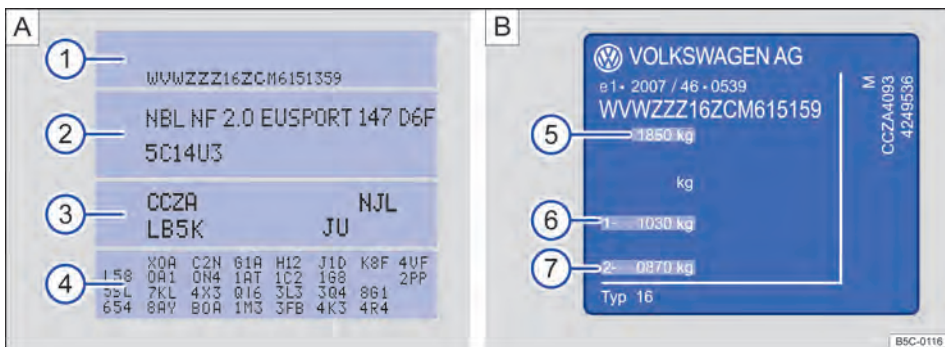

Fig. 248 Etiqueta de dados do veículo **A** e plaqueta de identificação **B**.



Fig. 249 No para-brisa: número de identificação do veículo.

### Número de identificação do veículo

O número de identificação do veículo pode ser lido por meio de um visor no para-brisa → Fig. 249. O visor se encontra lateralmente na parte inferior do para-brisa.

### Etiqueta de dados do veículo

A etiqueta de dados do veículo → Fig. 248 **A** está colada se na parte interna do envelope do Manual de instruções e na área da cavidade da roda de reserva, no compartimento de bagagem. Ela contém os seguintes dados:

- 1 Número de identificação do veículo (número do chassi).
- 2 Modelo do veículo, potência do motor, transmissão.

3 Códigos do motor e da transmissão, código da cor, acabamento interno. No exemplo, o código do motor é "CCZA" → Fig. 248.

4 Equipamentos opcionais, números PR.

### Plaqueta de identificação

A plaqueta de identificação → Fig. 248 **B** pode ser vista na coluna da porta após a abertura da porta do condutor. Veículos para determinados países de exportação não possuem plaqueta de identificação

A plaqueta de identificação contém os seguintes dados:

- 5 Peso bruto admissível.
- 6 Carga admissível sobre o eixo dianteiro
- 7 Carga admissível sobre o eixo traseiro

### Número de identificação do veículo

O número de identificação do veículo pode ser lido por fora através de um visor no para-brisa → Fig. 249 (seta). O visor se encontra lateralmente na parte inferior do para-brisa. Adicionalmente, o número de identificação do veículo está gravado na calha de água direita. A calha de água se localiza entre a torre do amortecedor e o para-lama. Para encontrar o número de identificação do veículo, abrir a tampa do compartimento do motor **▲** → Página 294. ◀

## Dimensões

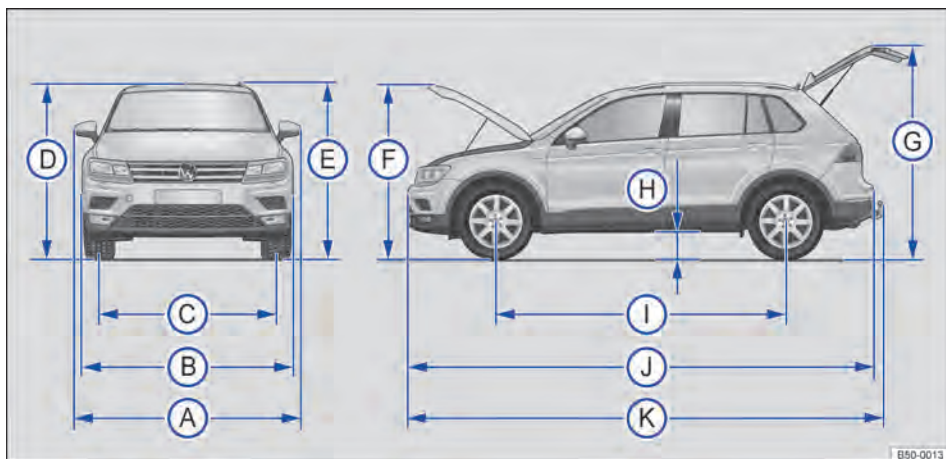

Fig. 250 Dimensões.

As informações na tabela são válidas para o modelo básico alemão na versão básica.

Devido a outros tamanhos de aros e rodas, equipamentos variados, diferentes versões do veículo e a construção posterior de acessórios, bem co-

mo no caso de veículos especiais e no caso de veículos para outros países, os valores fornecidos podem divergir.

Legenda para Fig. 250:		Valor
(A)	Largura (de espelho retrovisor externo a espelho retrovisor externo)	2.099 mm
(B)	Largura	1.839 mm
(C)	Bitola dianteira	1.585 mm
	Bitola traseira	1.574 mm
(D)	Altura em peso de ordem de marcha <sup>a)</sup> até o canto superior do teto	1.658 mm
(E)	Altura máxima em peso em ordem de marcha <sup>a)</sup>	1.674 mm
(F)	Altura com a tampa do compartimento do motor aberta e peso em ordem de marcha <sup>a)</sup>	1.815 mm
(G)	Altura com a tampa do compartimento de bagagem aberta e peso em ordem de marcha <sup>a)</sup>	2.097 mm
(H)	Altura livre do solo no estado pronto para movimentação <sup>b)</sup> entre os eixos	201 mm
(I)	Distância entre eixos	2.790 mm
(J)	Comprimento no caso de parte dianteira padrão (de para-choque a para-choque)	4.701 mm

Legenda para Fig. 250:		Valor
Ⓚ	Comprimento no caso de parte frontal padrão com dispositivo de reboque instalado (se fornecido de fábrica)	4.821 mm
	Diâmetro de giro mínimo do veículo	11,9 m

a) Peso em ordem de marcha sem condutor, sem carregamento.

b) Peso em ordem de marcha com condutor (75 kg) e fluidos.

### ! NOTA

- Conduz cautelosamente em estacionamentos com armações salientes de guias ou limites fixos. Objetos mais altos que o chão podem danificar o para-choque e outras peças do veículo ao estacionar ou sair da vaga de estacionamento.

- Conduzir cautelosamente em declives e sobre entradas de terrenos, rampas, meios-fios e outros objetos. Peças a pouca distância do piso como para-choque, spoiler e peças do chassi, motor ou do sistema de escape podem ser danificadas na passagem.

## Dados técnicos chassi

Termo	Dados técnicos
Altura livre do solo (tração nas quatro rodas)	Embaixo dos eixos: Eixo dianteiro 186 mm Eixo traseiro 221 mm
	Entre os eixos: 201 mm
Altura livre do solo (tração dianteira)	Embaixo dos eixos: Eixo dianteiro 186 mm Eixo traseiro 216 mm
	Entre os eixos: 201 mm
Rampa máxima	a)
Ângulo de inclinação lateral (posição inclinada do veículo).	a)
Ângulo de rampa	Tração dianteira: 19,3 graus Tração nas quatro rodas: 19,5 graus

Termo	Dados técnicos
Ângulos de ataque e de saída	À frente com frente padrão: 18,3 graus
	À frente com frente off-road: 25,3 graus
	Atrás: 22,2 graus

a) Os dados não estavam disponíveis no momento da impressão.

## Capacidade do tanque de combustível

Tração nas quatro rodas: aproximadamente 60 l, dos quais aproximadamente 8 l de reserva.

Tração dianteira: aproximadamente 58 l, dos quais aproximadamente 8 l de reserva.

## Motores a gasolina

### 1,4 l, 4 cilindros TSI® (110 kW)

Potência	110 kW a 5000 rpm
Código do motor (CDM)	CZDA

Torque máximo	250 Nm a 2000 rpm			
Transmissão		<b>DSG® 6</b>	<b>DSG® 6 4MOTION</b>	<b>SG 6 4MOTION</b>
Velocidade máxima	km/h	a)	a)	a)
Peso em ordem de marcha	kg	1495 – 1530	a)	a)
Peso bruto admissível	kg	2210 – 2310	a)	a)
Carga admissível sobre o eixo dianteiro	kg	1070	a)	a)
Carga admissível sobre o eixo traseiro	kg	1190 – 1290	a)	a)
Carga de reboque frenada, aclives até 12 %	kg	1800	a)	a)
Carga de reboque sem freio	kg	750	a)	a)
Capacidade máxima de tração admissível	kg	3920 – 4185	a)	a)

a) Os dados não estavam disponíveis no momento da impressão.

## 1,4 l, 4 cilindros TSI® ACT (110 kW)

Potência	110 kW em a)				
Código do motor (CDM)	<b>CZEA</b>				
Torque máximo	250 Nm em a)				
Transmissão		<b>DSG® 6</b>	<b>DSG® 6 4MOTION</b>	<b>SG 6</b>	<b>SG 6 4MOTION</b>
Velocidade máxima	km/h	a)	a)	a)	a)
Peso em ordem de marcha	kg	a)	a)	a)	a)
Peso bruto admissível	kg	a)	a)	a)	a)
Carga admissível sobre o eixo dianteiro	kg	a)	a)	a)	a)
Carga admissível sobre o eixo traseiro	kg	a)	a)	a)	a)
Carga de reboque frenada, aclives até 12 %	kg	a)	a)	a)	a)
Carga de reboque sem freio	kg	a)	a)	a)	a)
Capacidade máxima de tração admissível	kg	a)	a)	a)	a)

a) Os dados não estavam disponíveis no momento da impressão.

## 1,4 l, 4 cilindros TSI® E100 (110 kW)

Potência	110 kW em <sup>a)</sup>		
Código do motor (CDM)	<b>CWLA</b>		
Torque máximo	250 Nm em <sup>a)</sup>		
Transmissão		<b>DSG® 6</b>	
Velocidade máxima	km/h	<sup>a)</sup>	
Peso em ordem de marcha	kg	1525 - 1565	
Peso bruto admissível	kg	2210 - 2330	
Carga admissível sobre o eixo dianteiro	kg	1080	
Carga admissível sobre o eixo traseiro	kg	1180 - 1340	
Carga de reboque frenada, aclives até 12 %	kg	1800	
Carga de reboque sem freio	kg	750	
Capacidade máxima de tração admissível	kg	3910 - 4010	

<sup>a)</sup> Os dados não estavam disponíveis no momento da impressão.



## 1,5 l, 4 cilindros TSI® ACT (110 kW)

Potência	110 kW em <sup>a)</sup>		
Código do motor (CDM)	<b>DPCA</b>		
Torque máximo	250 Nm em <sup>b)</sup>		
Transmissão		<b>SG6</b>	<b>DSG® 7</b>
Velocidade máxima	km/h	<sup>a)</sup>	<sup>a)</sup>
Peso em ordem de marcha	kg	<sup>a)</sup>	<sup>a)</sup>
Peso bruto admissível	kg	<sup>a)</sup>	<sup>a)</sup>
Carga admissível sobre o eixo dianteiro	kg	<sup>a)</sup>	<sup>a)</sup>
Carga admissível sobre o eixo traseiro	kg	<sup>a)</sup>	<sup>a)</sup>
Carga de reboque frenada, aclives até 12 %	kg	<sup>a)</sup>	<sup>a)</sup>
Carga de reboque sem freio	kg	<sup>a)</sup>	<sup>a)</sup>
Capacidade máxima de tração admissível	kg	<sup>a)</sup>	<sup>a)</sup>

<sup>a)</sup> Os dados não estavam disponíveis no momento da impressão.

<sup>b)</sup> Os dados não estavam disponíveis no momento da impressão.



## 1,5 l, 4 cilindros TSI® ACT (110 kW)

Potência	110 kW em <sup>a)</sup>				
Código do motor (CDM)	<b>DADA</b>				
Torque máximo	250 Nm em <sup>a)</sup>				
Transmissão		<b>SG6</b>	<b>SG6 4MOTION</b>	<b>DSG® 7</b>	<b>DSG® 7 4MOTION</b>





Velocidade máxima	km/h	a)	a)	a)	a)
Peso em ordem de marcha	kg	1495 – 1535	1585 – 1625	a)	a)
Peso bruto admissível	kg	2210 – 2320	2280 – 2400	a)	a)
Carga admissível sobre o eixo dianteiro	kg	1070	1090	a)	a)
Carga admissível sobre o eixo traseiro	kg	1190 – 1300	1240 – 1360	a)	a)
Carga de reboque frenada, aclives até 12 %	kg	1800	2000 – 2200	a)	a)
Carga de reboque sem freio	kg	750	750	a)	a)
Capacidade máxima de tração admissível	kg	3900 – 4160	4210 – 4440	a)	a)

a) Os dados não estavam disponíveis no momento da impressão.

## 2.0 l, 4 cilindros TFSI® (137 kW)

Potência	137 kW em a)	
Código do motor (CDM)	DGUA	
Torque máximo	300 Nm em a)	
Transmissão	DSG® 7 4MOTION	
Velocidade máxima	km/h	a)
Peso em ordem de marcha	kg	a)
Peso bruto admissível	kg	a)
Carga admissível sobre o eixo dianteiro	kg	a)
Carga admissível sobre o eixo traseiro	kg	a)
Carga de reboque frenada, aclives até 12 %	kg	a)
Carga de reboque sem freio	kg	a)
Capacidade máxima de tração admissível	kg	a)

a) Os dados não estavam disponíveis no momento da impressão.

## 2.0 l, 4 cilindros TFSI® (140 kW)

Potência	140 kW em a)	
Código do motor (CDM)	DNLA	
Torque máximo	320 Nm em a)	
Transmissão	DSG® 7 4MOTION	
Velocidade máxima	km/h	a)
Peso em ordem de marcha	kg	1700
Peso bruto admissível	kg	2470

Carga admissível sobre o eixo dianteiro	kg	1170
Carga admissível sobre o eixo traseiro	kg	1350
Carga de reboque frenada, aclives até 12 %	kg	2300 - 2400
Carga de reboque sem freio	kg	750
Capacidade máxima de tração admissível	kg	4640 - 4820

a) Os dados não estavam disponíveis no momento da impressão.



## 2.0 l, 4 cilindros TFSI<sup>®</sup> (162 kW)

Potência	162 kW em a)	
Código do motor (CDM)	<b>CXDA</b>	
Torque máximo	350 Nm em a)	
Transmissão	<b>DSG<sup>®</sup> 7 4MOTION</b>	
Velocidade máxima	km/h	223
Peso em ordem de marcha	kg	1755 - 1795
Peso bruto admissível	kg	2310 - 2480
Carga admissível sobre o eixo dianteiro	kg	1130 - 1190
Carga admissível sobre o eixo traseiro	kg	1120 - 1350
Carga de reboque frenada, aclives até 12 %	kg	2400 - 2500
Carga de reboque sem freio	kg	750
Capacidade máxima de tração admissível	kg	4610 - 5025

a) Os dados não estavam disponíveis no momento da impressão.



## 2.0 l, 4 cilindros TFSI<sup>®</sup> (169 kW)

Potência	169 kW em a)	
Código do motor (CDM)	<b>DNJA</b>	
Torque máximo	350 Nm em a)	
Transmissão	<b>DSG<sup>®</sup> 7 4MOTION</b>	
Velocidade máxima	km/h	a)
Peso em ordem de marcha	kg	a)
Peso bruto admissível	kg	a)
Carga admissível sobre o eixo dianteiro	kg	a)
Carga admissível sobre o eixo traseiro	kg	a)
Carga de reboque frenada, aclives até 12 %	kg	a)
Carga de reboque sem freio	kg	a)
Capacidade máxima de tração admissível	kg	a)

a) Os dados não estavam disponíveis no momento da impressão.



## Abreviaturas utilizadas

### Abreviatura    Significado

---

1 rpm	Rotação do motor por minuto (rotação).
ABS	Sistema antibloqueio do freio.
AFS	Farol direcional dinâmico e estático.
AM	Ondas médias (modulação de amplitude).
App	Aplicativo (aplicação).
ASR	Controle de tração.
AUX	Entrada auxiliar de áudio (Auxiliary Input).
CDM	Código do motor.
CO <sub>2</sub>	Dióxido de carbono.
cv	Cavalo-vapor, indicação (obsoleta) da potência do motor.
DCC	Regulagem dinâmica da suspensão.
DIN	Instituto Alemão de Normatização.
DSG <sup>®</sup> 6	Transmissão automática DSG <sup>®</sup> de 6 velocidades.
DSG <sup>®</sup> 7	Transmissão automática DSG <sup>®</sup> de 7 velocidades.
EDS	Bloqueio eletrônico do diferencial.
EN	Normatização Europeia.
ESC	Programa eletrônico de estabilidade.
ETC	Sistema de cobrança de tarifas de pedágio (Electronic Toll Collection System).
g/km	Quantidade de dióxido de carbono gerada em gramas por quilômetro rodado.
GRA	Sistema regulador de velocidade.
kN	Quilonewton, força de tração.
kPa	Quilopascal, indicação da pressão dos pneus.
kW	Quilowatt, indicação da potência do motor.
LED	Diodo emissor de luz (Light Emitting Diode).
MFA	Indicador multifunções.
Nm	Newton-metro, indicação do torque do motor.
OBD	Diagnóstico on-board.
psi	Libra por polegada quadrada, indicação da pressão dos pneus.
RON	Medida para determinação do poder antidetonante do combustível (Índice de octanagem).
SCR	Técnica para redução catalítica seletiva de óxido de nitrogênio (Selective Catalytic Reduction)
SG6	Transmissão manual de 6 marchas.
SIM	Módulo de identificação do interlocutor (Subscriber Identity Module).
TI	Tecnologia de informação.
TSI <sup>®</sup>	Injeção direta de combustível e dupla alimentação (Twincharged Stratified Injection).
XDS	Extensão do bloqueio eletrônico do diferencial.

# Índice remissivo

## A

<b>Abastecer</b>		
indicador do nível de combustível	29	
luz de controle	29	
<b>Abastecimento</b>		
ver Combustível	264	
<b>Abertura de conforto</b>		
teto de vidro	96	
vidros	93	
<b>Abertura independente da porta</b>	78	
<b>Abrir</b>		
cortina de proteção solar no teto de vidro	132	
portas	85	
vidros	93	
<b>ABS</b>		
ver Sistemas de assistência à frenagem	221	
<b>ACC</b>		
ver Controle automático de distância (ACC)	188	
<b>ACC (controle automático de distância)</b>		
solução de problemas	192	
<b>Acendedor de cigarro</b>	230	
<b>Acessar o prazo de serviço</b>	31	
<b>Acessório</b>	351	
<b>Ações de preparação</b>		
bateria do veículo (12 V)	309	
kit de reparo dos pneus	339	
reabastecer com líquido de arrefecimento do motor	305	
reabastecer com óleo do motor	301	
trabalhar no compartimento do motor	296	
troca de lâmpada incandescente	273	
troca de roda	332	
verificar o nível do líquido de arrefecimento do motor	305	
verificar o nível do óleo do motor	301	
<b>Ações preparatórias</b>		
antes de cada condução	39	
<b>Active Info Display</b>	20	
mapa de navegação	21	
perfis de informação	20	
<b>Adaptador de iPod</b>	223	
<b>Adaptive Cruise Control</b>		
ver Controle automático de distância (ACC)	188	
<b>Aditivo anticongelante</b>	304	
<b>AFS</b>		
ver Farol direcional dinâmico (AFS)	118	
<b>Água da lavagem dos vidros</b>		
completar	299	
verificar	299	
<b>Airbag frontal do passageiro dianteiro</b>		
desligar com o interruptor acionado pela chave	59	
ver Sistema de airbag	54	
<b>Airbag para joelhos</b>		
ver Sistema de airbag	62	
<b>Airbags frontais</b>		
ver Sistema de airbag	58	
<b>Airbags laterais</b>		
ver Sistema de airbag	61	
<b>Airbags para cabeça</b>		
ver Sistema de airbag	62	
<b>Air Care</b>		
ver Ar-condicionado	135	
<b>Ajustar</b>		
alcance do farol	122	
apoio para cabeça	109	
função de massagem	115	
função de memória	111	
hora	27	
postura correta nos bancos	42	
rebater o encosto do banco do passageiro dianteiro para frente	102	
volante	98	
<b>Ajustar a hora</b>	27	
<b>Ajuste</b>		
banco dianteiro ajustável eletricamente	101	
banco dianteiro com ajuste mecânico	100	
banco traseiro	104	
<b>Alarme antirrebocagem</b>	83	
<b>Alerta de velocidade</b>	25	
<b>Alertas sonoros</b>		
cinto não colocado	44	
luzes de advertência e de controle	16	
<b>Alterações</b>	352	
<b>Altura livre do solo</b>	372	
ver Situações de condução off-road	175	
<b>Amaciamento das pastilhas de freio</b>		
ver Freio	145	
<b>Amaciar</b>		
motor	148	
os primeiros quilômetros	148	
pastilhas de freio	145	
pneus	319	
<b>Android Auto™</b>		
Android Auto™	241	
desligar conexão	242	
estabelecer conexão	242	
particularidades	242	
premissas	241	
<b>Anexos e acoplamentos</b>	352	
<b>Ângulo de ataque e de saída</b>		
ver Situações de condução off-road	176	
<b>Ângulo de inclinação lateral</b>	372	
ver Situações de condução off-road	176	
<b>Ângulo de rampa</b>	372	
ver Situações de condução off-road	176	

<b>Ângulos de ataque e de saída</b>	372	<b>Assistente de direção de estacionamento</b>	
<b>Antena</b>	361	finalizar precocemente	212
<b>Antena no vidro</b>	361	interrupção	212
<b>Aparelhos elétricos</b>	231	solução de problemas	214
<b>Aplicativos (apps)</b>	240	<b>Assistente de direção para estacionamento (Park Assist)</b>	211
<b>Apoio para cabeça</b>	108, 109, 110	estacionar	213
<b>Após uma condução off-road</b>		estacionar paralelamente à pista	213
ver Situações de condução off-road	181	estacionar transversalmente à pista	213
<b>App-Connect</b>	239	falha de funcionamento	211
aplicativos	240	premissas para entrar na vaga de estacionamento	213
<b>App Connect</b>		sair da vaga de estacionamento	214
configurações	240	<b>Assistente de frenagem (BAS)</b>	221
menu	240	<b>Assistente de manobras do reboque (Trailer Assist)</b>	218
<b>Apple CarPlay</b>		comandar	219
Menu	241	falha de funcionamento	218
premissas	241	intervenção de frenagem automática	219
<b>Apple CarPlay™</b>		lista de controle	218
desconectar	241	solução de problemas	220
estabelecer conexão	241	<b>Assoalho do compartimento de bagagem</b>	247
particularidades	241	veículos com 5 assentos	247
<b>Aquecimento do banco</b>	136, 138	<b>Assoalho do compartimento de bagagem variável</b>	247
<b>Ar-condicionado</b>		<b>Assoalho do compartimento de bagagem (veículos com 7 assentos)</b>	247
Air Care	135	veículos com 7 assentos	247
aquecimento residual	136	<b>Auto Hold</b>	203
comandos	134	<b>AUX-IN</b>	234
descongelamento	136	<b>Auxílio à partida</b>	
desembaçador dos vidros	136	cabo auxiliar de partida	287
desembaçador do vidro traseiro	136	executar	287
desligar	135	polo positivo	287
distribuição de ar	136	ponto de aterramento	286
modo automático (AUTO)	135	ponto de auxílio à partida (polo positivo)	287
modo de recirculação de ar	136, 137	ponto de auxílio à partida (ponto de aterramento)	286
modo de refrigeração	135	<b>Auxílio de estacionamento</b>	
potência máxima de refrigeração	135	comandar	205
regular a temperatura	135	falha de funcionamento	205
sistema Infotainment	134	menu	206
ventilador	136	representação no display	206
<b>Area View</b>		solução de problemas	207
ver Visão do ambiente (Area View)	215	ver Assistente de direção para estacionamento (Park Assist)	211
<b>Aros</b>	320	ver Assistente de manobras do reboque (Trailer Assist)	218
anéis do aro aparafusados	321	<b>Auxílio na entrada para a terceira fileira de assentos</b>	113
elementos decorativos aparafusados	321	<b>B</b>	
identificação	321	<b>Bagageiro do teto</b>	252
<b>ASR</b>		carregar	253
ligar e desligar	222	orientações de uso	254
ver Sistemas de assistência à frenagem	221, 222	<b>Banco</b>	105
<b>Assentos</b>	41		
auxílio na entrada para a terceira fileira de assentos	113		
<b>Assentos aquecíveis</b>	138		
<b>Assentos traseiros</b>			
terceira fileira de assentos	106		
<b>Assistência em descidas</b>	166		
<b>Assistente de condução em marcha a ré</b>			
ver Câmera de marcha a ré	207		

<b>Banco dianteiro</b>	99	<b>Botão de partida</b>	151
ajustar mecanicamente	100	<b>Buzina</b>	11
ajustável eletricamente	101		
elementos de comando elétricos	101	<b>C</b>	
elementos de comando mecânicos	100		
<b>Bancos</b>	99	<b>Cadeira de criança</b>	63
ajustar o apoio para cabeça	109	categorias de aprovação	65
banco dianteiro ajustável eletricamente	101	classes de peso	64
banco dianteiro com ajuste mecânico	100	desligar o airbag frontal do passageiro dianteiro	59
banco traseiro	104	etiqueta adesiva do airbag	66
encosto do banco traseiro	105	fixar com cinto de fixação Top Tether	70
função de massagem	115	fixar com cinto de segurança	70
função de memória	111	fixar com cinto de segurança bloqueável	70
instalar o apoio para cabeça	110	fixar com ISOFIX	68
número de assentos	41	norma	64
posições no banco	41	sistemas de fixação	67
postura correta nos bancos	42	<b>Caixa de primeiros socorros</b>	
rebater o encosto do banco do passageiro dianteiro para frente	102	ver Kit de primeiros socorros	73
remover o apoio para cabeça	110	<b>Calço dobrável</b>	
<b>Bancos com componentes de airbag</b>		ver Ferramentas de bordo	269
conservar e limpar	349	<b>Calotas</b>	330
<b>Bancos traseiros</b>	103	calota central	330
<b>Banco traseiro</b>	105	calota integral	331
ajustar	104	capas de cobertura dos parafusos de roda	331
comandos	104	<b>Câmera de marcha a ré</b>	207
<b>BAS</b>		assistente de reboque (Modo 3)	208
ver sistemas de assistência à frenagem	221	configurações	210
<b>Bateria do veículo 12 V</b>		entrar na vaga de estacionamento (modo 1)	209
carregar	310	estacionar (modo 2)	210
se descarrega	311	lista de controle	209
<b>Bateria do veículo 12 V</b>		modo 1	209
particularidades da indicação de serviço	32	modo 2	210
<b>Bateria do veículo (12 V)</b>	308	modo 3	208
ações de preparação	309	Modo 4	209
auxílio à partida	287	orientações operacionais	210
conectar	310	premissas	210
desconectar	310	tráfego transversal (Modo 4)	209
desconexão automática dos consumidores	311	<b>Câmeras</b>	
desligamento da rede elétrica do veículo	311	acessórios	352
desligamento por acionamento do airbag	311	danos	352
eletrólito da bateria	310	reparos	352
explicação dos símbolos	308	<b>Capacidade de carga dos pneus</b>	326, 327
local de instalação	308	<b>Capacidades</b>	
ponto de auxílio à partida (polo positivo)	287	reservatório de água dos lavadores do para-brisa	299
se descarrega	73	tanque de combustível	372
substituir	310	<b>Carga de apoio</b>	
verificar o nível de eletrólito	309	carregar o reboque	260
<b>Bateria do veículo (12 V)</b>		<b>Carga de reboque</b>	
ponto de aterramento para auxílio à partida	286	carregar o reboque	260
se descarrega	151	máx. permitida	369
<b>Bloqueio da alavanca seletora</b>	160	<b>Carga sobre o teto</b>	253
<b>Bloqueio do diferencial</b>		dados técnicos	253
ver Bloqueio eletrônico do diferencial (EDS)	221	<b>Carregar</b>	
<b>Bloqueio eletrônico do diferencial (EDS)</b>	221	bagageiro do teto	253
<b>Bluetooth</b>	236	compartmento de bagagem	244
<b>Botão bloqueador</b>	160		

conduzir com a tampa do compartimento de bagagem aberta	147	<b>Cinzeiro</b>	
dispositivo para transporte de objetos longos	251	móvel	230
olhais de amarração	249	<b>Cinzeiro móvel</b>	230
orientações gerais	244	<b>Circulação de ar</b>	
reboque	260	Air Care	135
<b>Caso de emergência</b>	72	<b>Climatronic</b>	
caso de pane	72	ver Sistema de ar-condicionado	133
listas de controle	72	<b>Cobertura da garantia</b>	
luzes de advertência	72	geral	355
proteger a si mesmo e ao veículo	72	pintura e carroceria	355
<b>Caso de pane</b>		<b>Cobertura do compartimento de bagagem</b>	245
proteger o veículo	72	<b>Código do motor</b>	
<b>Catalisador</b>		determinar	370
ver Purificação do gás de escape	266	exibir	30
<b>Categoria do veículo</b>	367	<b>Códigos de velocidade</b>	328
<b>Celular</b>		<b>Colete de segurança</b>	73, 74
utilização sem antena externa	354	<b>Comando</b>	
<b>Centro de gravidade</b>		ar-condicionado	134
ver Situações de condução off-road	175	auxílio de estacionamento	205
<b>Chassi</b>		<b>Comando automático das luzes</b>	117
regulagem dinâmica da suspensão (DCC)	169	<b>Comando de voz (Google Voice™)</b>	
<b>Chassis</b>		Android Auto™	242
DCC	169	<b>Comando de voz (Siri)</b>	
<b>Chave</b>		Apple CarPlay	241
ver Chave do veículo	75	<b>Comando e indicação no sistema Infotainment</b>	34
<b>Chave com comando remoto</b>		<b>Comandos</b>	
ver Chave do veículo	75	banco dianteiro ajustável eletricamente	101
<b>Chave de ignição</b>		banco dianteiro com ajuste mecânico	100
ver Chave do veículo	75	banco traseiro	104
<b>Chave de reposição</b>		conservar e limpar	349
ver Chave do veículo	75	<b>Combustível</b>	264
<b>Chave do veículo</b>		abastecer	265
atribuir	75	gasolina	265
substituir a pilha-botão	76	indicador do nível de combustível	29
<b>Cilindro da ignição</b>		normas de combustível	264
bloqueio	151, 154	problemas	267
chave do veículo não autorizada	150	<b>Compartimento de bagagem</b>	244
<b>Cinto de segurança</b>		abrir e fechar a rede divisória	248
indicador de status do cinto de segurança	44	aumentar	106
luz de advertência	44	cobertura do compartimento de bagagem	245
<b>Cintos de segurança</b>		lanterna	251
cinto torcido	48	rebater os assentos traseiros para a posição de assoalho reversível	106
colocar	48	rede divisória	248
conservar e limpar	349	rede para bagagem	250
enrolador automático do cinto de segurança	51	ver Compartimento de bagagem	244
limitador de força do cinto de segurança	51	<b>Compartimento do motor</b>	294
lista de controle	47	ações de preparação	296
manuseio	47	bateria do veículo (12 V)	308
não colocados	46	caixa coletora de água	347
posição do cadarço do cinto de segurança	49	conservar e limpar	347
pré-tensionador do cinto de segurança	51	óleo do motor	299
regulagem de altura do cinto de segurança	50	ver Tampa do compartimento do motor	297
tensionamento dos cintos	51	<b>Compartimento para literatura de bordo</b>	224
tirar	48	<b>Compartimentos</b>	
		mesa rebatível	226

<b>Componentes de conectividade</b>	233	<b>Configurar</b>	
<b>Comutar</b>		head-up display	21
luzes de advertência e de controle	164	<b>Configurar horário</b>	30
<b>Condução</b>		<b>Conservação</b>	
nível de combustível muito baixo	175	ver Conservação do veículo	345
preparações para condução	39	<b>Conservação do veículo</b>	345
rebocar	293	antena do vidro	361
travessia de trechos alagados	147	área de visão da câmera	120
<b>Condução com reboque</b>	254	bancos com ajuste elétrico	349
premissas técnicas	255	bancos com componentes de airbag	349
<b>Condução no inverno</b>		cintos de segurança	349
área de visão da câmera	120	comandos	349
bicos dos lavadores do para-brisa aquecíveis	126	compartimento do motor	347
conservação do veículo	346	condução no inverno	346
correntes para neve	329	conservação (pintura do veículo)	346
espelho	128	couro natural	349
estrias de sal	127	couro sintético	349
lavadores do farol	126	displays	349
pneus de inverno	328	elementos decorativos de madeira	349
pressão dos pneus	321	externa	345
profundidade do perfil	322	faróis	347
teto de vidro	95	frisos	347
<b>Conduzir</b>		frisos decorativos	349
arrancar em subidas	162	interna	345
com consciência ecológica	141	lanternas traseira	347
com transmissão de dupla embreagem DSG	162	lavagem do veículo	345
com um reboque	260	lavagem manual	346
economicamente	141	lentes das câmeras	347
em água salgada	148	limpador de alta pressão	346
estacionar em declives	200	microfibra	349
estacionar em subidas	200	palhetas dos limpadores do para-brisa	270
parar em subidas	162	palhetas dos limpadores dos vidros	347
<b>Conduzir com consciência ecológica</b>	141	parte externa	347
<b>Conduzir economicamente</b>	141	parte interna	349
<b>Conduzir ladeira abaixo</b>		peças decorativas	349
ver Situações de condução off-road	179	peças de decoração	347
<b>Conduzir ladeira acima</b>		peças de plástico	349
ver Situações de condução off-road	179	películas de decoração	347
<b>Conduzir pela água</b>		películas de proteção	347
ver Situações de condução off-road	177	pintura do veículo	347
<b>Conexão</b>		polimento (pintura do veículo)	346
AUX-IN	234	posição de serviço dos limpadores do para-brisa	269
Bluetooth	236	revestimentos dos bancos	349
por cabo	234	rodas	347
sem fio	234, 236	sensores	347
<b>Conexão para diagnóstico</b>	357	sistemas de lavagem automática	346
<b>Configurações</b>		superfícies de vidro	347
App Connect	240	superfícies do banco com aquecimento	349
Media Control	239	têxteis	349
MirrorLink™	240	vedações de borracha	349
<b>Configurações do sistema Infotainment</b>		vidros	349
configurações do veículo	35	<b>Consumidor elétrico</b>	73
ver Seleção do perfil de condução	171	<b>Consumo de combustível</b>	
<b>Configurações do veículo</b>	35	conduzir economicamente	141
sistema Infotainment	35	<b>Consumo médio</b>	20
		<b>Conta-giros</b>	19



<b>Conteúdo do tanque</b>		<b>Desconexão automática dos consumidores</b>	311
ver Capacidades	372	<b>Descongelamento</b>	
<b>Controle automático de distância (ACC)</b>	188	ver Função de descongelamento	136
ligar e desligar	191	<b>Descongela o cilindro da fechadura da porta</b>	347
limites do sistema	190	<b>Desembaçador do vidro traseiro</b>	
regular	192	ver Ar-condicionado	136
sensor de radar	188	<b>Desgaste do pneu</b>	323
sensor do radar	190	<b>Desligamento de emergência</b>	155
situações de condução	189	<b>Desligamento dos cilindros</b>	
<b>Controle de distância de estacionamento (PDC)</b>		ver Gerenciamento dos cilindros ativo (ACT)	22
ver Auxílio de estacionamento	205	<b>Destruir</b>	
<b>Controle de estabilidade do conjunto</b>	261	por dentro	79
<b>Controle de tração (ASR)</b>	221, 222	por fora	78
<b>Controles ao abastecer</b>		<b>Destruir emergencialmente a alavanca seletora</b>	165
lista de controle	40	<b>Detector de pedestres</b>	196
<b>Conversões</b>	360	<b>Dimensões</b>	371
<b>Correntes para neve</b>	329	<b>Direção</b>	
roda de emergência	329	direção assistida	168
tração nas quatro rodas	329	direção progressiva	168
<b>Corrigir danos causados por impacto de pedras (orientação)</b>	352	eletromecânica	168
<b>Cortina de proteção solar no teto de vidro</b>		luz de advertência	168
abrir e fechar	132	luz de controle	168
limitador de força	132	seletor basculante (Tiptronic)	161
<b>Couro natural</b>		servoassistência da direção	168
conservar e limpar	349	tração unilateral	323
<b>Couro sintético</b>		travamento eletrônico da coluna de direção	167
conservar e limpar	349	travamento mecânico da coluna de direção	168
<b>Cronômetro</b>	27	vibração	323
Laptimer	37	<b>Direção eletromecânica</b>	168
<b>D</b>		<b>Direção progressiva</b>	168
<b>Dados de condução</b>	24	<b>Display</b>	20, 22
<b>Dados referenciais do veículo</b>	370	<b>Displays</b>	
<b>Dados técnicos</b>		conservar e limpar	349
capacidades	299, 372	<b>Dispositivo de reboque</b>	
cargas de reboque	369	bascular para fora	256
carga sobre o teto	253	falha de funcionamento	259
dimensões	371	instalar posteriormente	256, 262
especificações do óleo do motor	300	luz de advertência	263
etiqueta de dados do veículo	370	luz de controle	263
plaqueta de fábrica	370	montar suporte de bicicletas	257
plaqueta de identificação	370	solução de problemas	263
pressão dos pneus	321	<b>Dispositivo para transporte de objetos longos</b>	251
<b>Danos nos pneus</b>	323	<b>Disqueteira de CD</b>	223
<b>Data Link Connector (DLC)</b>	357	<b>DSG</b>	
<b>DCC</b>	169	ver Transmissão de dupla embreagem DSG	160
<b>Declaração de conformidade</b>	362, 363	<b>E</b>	
sistemas de radiotransmissão	363	<b>EDS</b>	
<b>Descansa-braço</b>	113	ver Sistemas de assistência à frenagem	221
<b>Descansa-braço central</b>	113	<b>Eletrólito da bateria</b>	310
<b>Descarte</b>		<b>Em caso de emergência</b>	
pré-tensionador do cinto de segurança	52	caixa de ataduras	73
sistema de airbag	362	extintor de incêndio	73
veículos em fim de vida	362		

pacotinho de ataduras	73	<b>Exterior</b>	
triângulo de segurança	73	permanência mais prolongada com o veículo	148
<b>Empurrar</b>	149	lo	148
descongelar (ar-condicionado)	136	venda do veículo	148
<b>Encosto do banco traseiro</b>		<b>Extintor de incêndio</b>	74
rebater para frente	105		
rebater para trás	105		
<b>Engatar a marcha</b>	160		
<b>Engate de reboque</b>		<b>F</b>	
ver Condução com reboque	254	<b>Falha de funcionamento</b>	
ver Dispositivo de reboque	256	assistente de direção para estacionamento (Park Assist)	211
<b>Enrolador automático do cinto de segurança</b>	51	assistente de manobras do reboque (Trailer Assist)	218
<b>Entrada</b>		auxílio de estacionamento	205
USB	235	dispositivo de reboque	259
<b>Entrada AUX-IN</b>	12	espelhos retrovisores externos elétricos	131
<b>Entrada USB</b>	12, 223, 235	proteção dos componentes	361
<b>Entretenimento do banco traseiro (RSE)</b>		proteção proativa dos ocupantes do veículo	53
ver Volkswagen Media Control	238	sensor de chuva e de luz	127
<b>Equipamento de rádio</b>	354	sensor de ponto cego	197
<b>Equipamentos de segurança</b>	57	sistema de controle de pneus	315, 316
<b>Equipamentos elétricos</b>	231	sistema de reconhecimento de cansaço	27
<b>ESC</b>		teto de vidro	95
ligar e desligar	222	tomada 230 V, 115 V ou 100 V	232
ver Sistemas de assistência à frenagem	222	<b>Falha de uma lâmpada incandescente</b>	
<b>ESC Sport</b>		ver Trocar lâmpadas incandescentes	271
ligar e desligar	222		
<b>Espelho</b>		<b>Farol</b>	
ângulo cego	128	conservar e limpar	347
área não visível	128	lavadores	126
<b>Espelho de cortesia</b>	131	viagens internacionais	123
<b>Espelho retrovisor interno</b>	129	<b>Farol de conversão</b>	117
<b>Espelhos</b>		com marcha a ré engatada	117
espelhos retrovisores externos	130	<b>Farol de neblina</b>	
função de conforto	130	troca de lâmpada incandescente	277
rebaixamento do espelho retrovisor externo		<b>Farol de rodagem diurna</b>	116
direito	130	<b>Farol dianteiro halógeno</b>	274
<b>Espelhos retrovisores</b>	128, 129	<b>Farol direcional</b>	
ajuste sincronizado dos espelhos retrovisores	130	dinâmico	118
espelho retrovisor interno	129	<b>Farol direcional dinâmico (AFS)</b>	118
rebater os espelhos retrovisores para dentro	131	avaria	118
<b>Espelhos retrovisores externos</b>	130	<b>Farol direcional estático</b>	
ajuste sincronizado dos espelhos retrovisores	130	ver Farol de conversão	117
armazenar para marcha à ré	130	<b>Fechamento de conforto</b>	
conduzir com um reboque	256	teto de vidro	96
falha de funcionamento	131	vidros	93
rebater	130	<b>Fechamento ou abertura de emergência</b>	
<b>Estacionar</b>	200	após acionamento do airbag	84
assistente de direção para estacionamento (Park Assist)	213	destravamento de emergência da chave do veículo	76
<b>Estacionar e manobrar</b>	200	destravar emergencialmente a alavanca seletora	165
<b>Etiqueta de dados do veículo</b>	370	porta do condutor	87
<b>Etiquetas adesivas</b>	360	porta do passageiro dianteiro	87
		portas traseiras	87
		tampa do compartimento de bagagem	92

<b>Fechar</b>			
cortina de proteção solar no teto de vidro	132		
portas	85		
vidros	93		
<b>Ferramenta</b>			
ver Ferramentas de bordo	268		
<b>Ferramentas de bordo</b>	268		
acomodação	268		
calço dobrável	269		
componentes	268		
<b>Filtro de partículas</b>			
recomendação de marcha	141		
<b>Filtro de partículas de diesel</b>			
ver Purificação do gás de escape	266		
<b>Fluido de freio</b>	307		
especificação	307		
<b>Fluidos</b>	298		
<b>Fonte de áudio externa</b>			
áudio WLAN	237		
<b>Fontes de áudio externas</b>			
áudio Bluetooth	236		
<b>Freio</b>			
amaciar pastilhas de freio	145		
fluido de freio	307		
freio de estacionamento	201		
freio de estacionamento eletrônico	201		
função de frenagem de emergência	202		
luz de freio adaptativa em caso de uma frenagem total	73		
nível do fluido de freio	307		
pastilhas de freio	145, 149		
servofreio	145		
sistemas de assistência à frenagem	220		
troca do fluido de freio	307		
<b>Freio de estacionamento</b>	201		
desligamento automático	202		
função de frenagem de emergência	202		
ligamento automático	202		
<b>Freio de estacionamento de travamento</b>			
ver Freio de estacionamento	201		
<b>Freio de estacionamento eletrônico</b>	201		
dar partida na condução com reboque	202		
desligar	201		
ligar	201		
solução de problemas	202		
<b>Freio de estacionamento manual</b>			
ver Freio de estacionamento	201		
<b>Frenagem total</b>	73		
<b>Frisos</b>			
conservar e limpar	347		
<b>Frisos decorativos</b>			
conservar e limpar	349		
<b>Front Assist</b>			
ver Sistema de monitoramento periférico (Front Assist)	193		
<b>Função Coming-Home</b>	121		
<b>Função de descongelamento</b>	136		
<b>Função de frenagem de emergência</b>	202		
<b>Função de frenagem de emergência City</b>	195		
<b>Função de frenagem de manobra</b>	206		
<b>Função de massagem</b>	115		
<b>Função de memória</b>	111		
<b>Função kick-down</b>	162		
<b>Função Leaving-Home</b>	121		
<b>Funções de conforto</b>			
reprogramar	358		
<b>Funções do assento</b>			
auxílio na entrada para a terceira fileira de assentos	113		
<b>Funções do banco</b>	111		
<b>Fusíveis</b>	279		
compartimento do motor	281		
identificação da cor	284		
no compartimento do motor	283		
no painel de instrumentos	282		
painel de instrumentos	280		
preparações para a substituição	285		
reconhecer fusível queimado	285		
substituir	284		
versões	284		
<b>G</b>			
<b>G 12 plus</b>	304		
<b>G 12 plus-plus</b>	304		
<b>G 13</b>	304		
<b>Ganchos para roupas</b>	227		
<b>Ganchos para sacolas</b>	227, 250		
<b>Garantia</b>	356		
<b>Garantia de mobilidade LongLife</b>	356		
<b>Gasolina</b>			
ver Combustível	265		
<b>Gavetas</b>	227		
<b>Gerenciamento dos cilindros ativo (ACT)</b>			
indicação de status	22		
<b>GRA</b>			
ver Sistema regulador de velocidade (GRA)	183		
<b>Gravador de dados de acidente</b>	359		
<b>Guardar mercadorias</b>	244		
<b>Guardar volumes de bagagem</b>	244		
<b>H</b>			
<b>Habitáculo</b>	10		
<b>Head-up-display</b>			
desligar	21		
ligar	21		
<b>Head-up display</b>	21		
configurar	21		
<b>Hodômetro</b>	19, 20		
<b>Hodômetro parcial</b>	19, 20, 30		

<b>I</b>		
<b>Ignição</b>		
ver Motor e ignição	149	
<b>Iluminação ambiente</b>	124	
<b>Iluminação da placa de licença (LED)</b>	272	
<b>Iluminação de condução não está funcionando</b>	279	
<b>Imobilizador</b>	154	
<b>Imobilizador eletrônico</b>	154	
<b>Indicação da temperatura</b>		
indicação off-road	172	
módulo de potência	35	
<b>Indicação de status do gerenciamento dos cilindros ativo (ACT)</b>	22	
<b>Indicação off-road</b>		
bússola	172	
indicação de temperatura do líquido de arrefecimento do motor	172	
indicação de temperatura do óleo	172	
indicação do ângulo da direção	172	
medidor de altura	172	
selecionar instrumentos	172	
<b>Indicações do display</b>		
indicador do intervalo de serviço	31	
instrumento combinado	22	
sistema de proteção proativa dos ocupantes do veículo	53	
<b>Indicador da temperatura</b>		
temperatura externa	23	
<b>Indicador da temperatura externa</b>	23	
<b>Indicador de controle dos pneus</b>		
trocar os pneus	320	
<b>Indicador de dados de condução</b>	24	
<b>Indicador de marcha</b>		
ver Recomendação de marcha	141	
<b>Indicador de status do cinto de segurança</b>		
ver Cinto de segurança	44	
<b>Indicador de temperatura</b>		
líquido de arrefecimento do motor	29	
<b>Indicador do intervalo de serviço</b>	30, 31, 343	
<b>Indicador do nível de combustível</b>	29	
luz de controle	29	
<b>Indicadores de desgaste</b>	323	
<b>Indicadores do display</b>		
alerta de velocidade	23	
código do motor	23	
eco	23	
hora	27	
indicador da bússola	23	
indicador da temperatura externa	23	
indicadores de quilometragem	23	
limitador de velocidade	186	
portas	86	
portas, tampa do compartimento do motor e tampa traseira abertas	22	
posições da alavanca seletora	23	
recomendação de marcha	23	
sistema regulador de velocidade (GRA)	183	
tampa do compartimento do motor	298	
textos de advertência e de informação	25	
<b>Indicadores no display do instrumento combinado</b>	24	
<b>Indicador multifunções</b>	24	
<b>Informações do cliente</b>	355	
<b>Inspeção</b>	342	
ver Indicador do intervalo de serviço	31	
<b>Instrumento combinado</b>	18, 19, 20	
comando através da alavanca dos limpadores dos vidros	32	
comando por meio do volante multifunções	33	
display	19, 20	
estrutura do menu	24	
indicações do display	22	
indicador do intervalo de serviço	31	
indicadores	24	
instrumentos	19, 20	
luzes de advertência	16	
luzes de controle	16	
símbolos	16	
<b>Instrumento combinado analógico</b>	19	
<b>Instrumento combinado digital</b>		
ver Active Info Display	20	
<b>Instrumentos</b>	19, 20	
<b>Instrumentos acessórios</b>		
módulo de potência	35	
<b>Instrumentos adicionais</b>		
indicação off-road	172	
<b>Interface de telefone</b>	24	
<b>Interruptor acionado pela chave</b>		
desligar o airbag frontal do passageiro dianteiro	59	
<b>ISOFIX</b>	68	
ver Cadeira de criança	63	
<b>J</b>		
<b>Jogo de chaves do veículo</b>	75	
<b>K</b>		
<b>Keyless Access</b>	80	
botão de partida	151	
desligamento de emergência	155	
Keyless Go	151	
travamento da coluna de direção	167	
<b>Kit de primeiros socorros</b>	73	
alojamento	73	
<b>Kit de reparo dos pneus</b>	336	
ações de preparação	339	
componentes	338	
controle após 10 minutos	340	
encher os pneus	339	
mais de um pneu danificado	337	

não utilização	337	<b>Limpadores dos vidros</b>	125
vedar os pneus	339	bicos dos lavadores do para-brisa aquecíveis	126
ver Kit de reparo dos pneus	336	funções	126
		sensor de chuva e de luz	126
		sistema de lavagem automático do farol	126
<b>L</b>		<b>Limpeza</b>	
<b>Lâmpada de halogêneo</b>	274	ver Conservação do veículo	345
<b>Lâmpadas de LED</b>	272	<b>Linha de inclinação</b>	
<b>Lâmpadas traseiras (LED)</b>		ver Situações de condução off-road	176
na carroceria traseira (LED)	272	<b>Líquido de arrefecimento do motor</b>	303
na tampa do compartimento de bagagem	272	abertura para abastecimento	305
<b>Lanterna</b>	251	especificação	304
<b>Lanterna do compartimento de bagagem</b>	251	G 11	304
<b>Lanterna do porta-luvas no lado do passageiro</b>		G 12	304
<b>dianteiro</b>	124	G 12 plus	304
<b>Lanternas traseira</b>		G 12 plus-plus	304
conservar e limpar	347	G 13	304
<b>Laptimer</b>	28, 37	indicador de temperatura	29
cronômetro	37	luz de advertência	29
estatística	28	luz de controle	29
medir tempos de voltas	37	reabastecer	305
menu	28	verificar o nível do líquido de arrefecimento	305
tempos de voltas	28	<b>Lista de controle</b>	
<b>Lavagem do veículo</b>		antes da condução off-road	176
conservação do veículo	345	antes de trabalhos no compartimento do motor	296
<b>Lavar o veículo</b>		após uma condução off-road	181
rebater os espelhos retrovisores para dentro	131	assistente de manobras do reboque (Trailer Assist)	218
sensores	205, 211	câmera de marcha a ré	209
<b>Lentes das câmeras</b>		caso de emergência	72
conservar e limpar	347	caso de pane	72
<b>Ligar</b>		cintos de segurança	47
engatar a marcha	160	controles ao abastecer	40
transmissão de dupla embreagem DSG	160	kit de reparo dos pneus	339
<b>Ligar e desligar a lanterna dos indicadores de direção</b>	115	manuseio dos cintos de segurança	47
<b>Ligar e desligar o farol alto</b>	119	premissas do Android Auto™	241
<b>Light Assist</b>		premissas do Apple CarPlay	241
ver Regulagem do farol alto	119	premissas MirrorLink®	243
<b>Limitador</b>		preparações para a troca de roda	332
ver Limitador de velocidade	185	preparações para condução	39
<b>Limitador de força</b>		reabastecer com óleo do motor	302
cortina de proteção solar no teto de vidro	132	segurança de condução	39
teto de vidro	96	suspender o veículo com o macaco	334
vidros	94	troca de lâmpada incandescente	273
<b>Limitador de força do cinto de segurança</b>	51	verificar o nível do óleo do motor	302
<b>Limitador de velocidade</b>	185	viagens para o exterior	40
comandar	186, 187	<b>Lista de verificação</b>	
indicadores do display	186	antes da primeira condução off-road	173
solução de problemas	188	<b>Luz</b>	115
<b>Limpadores do para-brisa</b>		AUTO	117
alavanca dos limpadores do para-brisa	125	Coming home	121
levantar o braço dos limpadores	269	desligamento automático da luz de posição e de estacionamento	121
posição de serviço	269	farol alto	119
rebater para fora o braço dos limpadores	269	farol de conversão	117
		farol de neblina	117

farol de rotação diurna	116	<b>Luz de freio adaptativa</b>	73
farol direcional	118	<b>Luz de posição</b>	117
funções	117	<b>Luzes de advertência</b>	72
head-up display	124	<b>luzes de advertência e de controle</b>	
iluminação de condução	116	freio	149
iluminação dos instrumentos e dos interrup- tores	124	<b>Luzes de advertência e de controle</b>	
lanterna de neblina	117	transmissão manual	158
lanterna dos indicadores de direção	115		
lanternas internas e de leitura, iluminação ambiente	124	<b>M</b>	
Leaving home	121	<b>Macaco</b>	331
ligar e desligar	116	<b>Maçaneta da porta</b>	
luz de estacionamento	120	externa	7
luz de estacionamento permanente em am- bos os lados	121	interna	9
luz de posição	117	<b>MEDIA</b>	
regulagem de alcance do farol	122	áudio Bluetooth	236
regulagem dinâmica do alcance do farol	123	<b>Media Control</b>	
regulagem dinâmica do farol alto (Dynamic Light Assist)	120	configurações	239
regulagem do farol alto	119	funções	238
		menu principal	238
		ver Volkswagen Media Control	238
<b>Luz de advertência</b>		<b>Memória de dados</b>	
cinto de segurança	44	dados operacionais no veículo	357
comutar	164	direitos	357
dispositivo de reboque	263	funções de conforto e Infotainment	358
freio de estacionamento eletrônico	202	gravador de dados de acidente	359
líquido de arrefecimento do motor	29	integração de telefones móveis	358
regulagem dinâmica da suspensão (DCC)	171	memória de falhas	357
sistema de freio	222	On-Board-Diagnostic System (OBD)	357
sistemas de assistência à frenagem	222	publicação de dados	357
travamento da coluna da direção	168	referências pessoais	356
vista geral	16	serviço de dados	356
		serviços on-line	359
<b>Luz de condução em curvas</b>		unidade de controle	356
particularidades	118	<b>Memória de erros</b>	
		ver Memória de falhas	357
<b>Luz de controle</b>		<b>Memória de falhas</b>	
abastecer	29	conector	357
ABS	222	ler	357
cinto de segurança	44	<b>Menu</b>	
comutar	164	App Connect	240
dispositivo de reboque	263	Apple CarPlay	241
ESC	222	menu	241
indicador de desgaste dos pastilhas de freio	145	MirrorLink®	242
líquido de arrefecimento do motor	29	<b>Menu de serviço</b>	
na porta do condutor	77	código do motor	30
nível de combustível	29	horário	30
rótula de engate	257	indicador do intervalo de serviço	30
sistema de airbag	56	reiniciar serviço de troca de óleo	30
sistema de assistência em descidas	166	reiniciar viagem	30
sistema de controle de pneus	315, 316	<b>Mesa rebatível</b>	226
sistemas de assistência à frenagem	222	<b>Microfibras</b>	
sistema Start-Stop	155	conservar e limpar	349
travamento central	77	<b>MÍDIAS</b>	
travamento da coluna da direção	168	áudio WLAN	237
vista geral	16		
<b>Luz de estacionamento</b>	121		
ligar e desligar	120		
<b>Luz de estacionamento permanente</b>	121		

<b>MirrorLink®</b>	
estabelecer conexão	243
interromper conexão	243
menu	242
particularidades	243
premissas	243
<b>MirrorLink™</b>	
configurações	240
<b>Modificações no veículo</b>	351, 352
etiquetas adesivas	360
plaquetas	360
<b>Modificações técnicas</b>	352
em terrenos	353
etiquetas adesivas	360
plaquetas	360
protetor do cârter	353
<b>Modo de recirculação de ar</b>	
ver Ar-condicionado	136, 137
<b>Modo de viagem</b>	
particularidades	118
<b>Modo Start-Stop</b>	
solução de problemas	157
<b>Modo viagem</b>	123
<b>Módulo de potência</b>	35
indicação da pressão de carga	35
indicação da temperatura do óleo	35
indicação de temperatura do líquido de arrefecimento do motor	35
medidor de aceleração	35
módulo de potência	35
selecionar instrumento	35
<b>MOFA</b>	
ver Indicador multifunções	24
<b>Monitoramento do interior do veículo</b>	83
<b>Motor</b>	
amaciar	148
desligamento de emergência	155
ruídos	153
<b>Motor e ignição</b>	149
chave do veículo não autorizada	150, 154
cilindro da ignição	150
dar a partida no motor com Keyless Access	151
desligamento automático da ignição	151
desligar a ignição com Keyless Access	151
desligar o motor com Keyless Access	153
imobilizador	154
ligar a ignição com Keyless Access	151
ligar o motor	152
pré-incandescente	152
tomadas 12 V	231
<b>Motor novo</b>	148
<b>Multi Collision Brake</b>	
ver Sistema de frenagem automática pós-colisão	221
<b>Multimídia (AUX-IN)</b>	223

## N

<b>Nível do óleo do motor muito baixo</b>	303
<b>No farol dianteiro (LED)</b>	272
<b>Número de assentos</b>	41
<b>Número de código</b>	268
<b>Número de identificação</b>	370
<b>Número de identificação do veículo</b>	370
<b>Número do chassi</b>	370

## O

<b>Óleo</b>	
ver Óleo do motor	299
<b>Óleo do motor</b>	299
abertura de enchimento	301
consumo	301
especificações	300
reabastecer	301
troca	300
vareta de medição	301
verificar o nível do óleo do motor	301
<b>Olhais de amarração</b>	249
<b>On-Board-Diagnostic System (OBD)</b>	357
<b>O que acontece com os ocupantes do veículo sem cinto de segurança?</b>	46
<b>Orientações de segurança</b>	
ver Situações de condução off-road	173
<b>Orientações gerais</b>	39
<b>Orientações para condução</b>	140
roda de emergência	324
roda sobressalente	324
<b>Os cintos de segurança protegem</b>	47

## P

<b>Pacote de ataduras</b>	
ver Kit de primeiros socorros	73
<b>Painel de instrumentos</b>	10
sistema de airbag	54
<b>Países fora da Europa</b>	363
<b>Palhetas dos limpadores do para-brisa</b>	
conservar e limpar	270
substituir	270
<b>Palhetas dos limpadores dos vidros</b>	
conservar e limpar	347
<b>Para-brisa</b>	
corrigir danos causados por impacto de pedras (orientação)	352
reparar (orientação)	352
substituir (orientação)	352
verificar danos	120
ver Para-brisa	352
<b>Para-sol</b>	131
<b>Parado no trânsito</b>	
proteger o veículo	72

<b>Parafusos de roda</b>	331, 333	<b>Pneus de inverno</b>	328
capas de cobertura	331	limite de velocidade	328
torque de aperto	333	tração nas quatro rodas	328
<b>Parafusos de roda antifurto</b>	268, 331, 333	<b>Pneus para o ano inteiro</b>	328
<b>Park Assist</b>		<b>Pneus unidirecionais</b>	327
ver Assistente de direção para estacionamento (Park Assist)	211	<b>Pneus velhos</b>	319
<b>Park Pilot</b>		<b>Ponto de aterramento</b>	286
ver Auxílio de estacionamento	205	<b>Ponto morto</b>	162
<b>Particularidades</b>		<b>Porta-copos</b>	228
Android Auto™	242	console central dianteiro	228
Apple CarPlay™	241	descansa-braço central traseiro	229
desligar a função Auto Hold	204	garrafas de bebidas	228
empurrar	149	<b>Porta-luvas</b>	
estacionar	201, 372	lanterna	124
lavador de alta pressão	346	ver Porta-luvas	224
lavagem a mão	346	ver Porta-objetos	224
MirrorLink®	243	<b>Porta-objetos</b>	223
modo de viagem	118	console do teto	226
períodos longos de parada	77	descansa-braço central dianteiro	225
proteção dos componentes	361	gavetas	227
puxar	149, 289, 290	lado do condutor	224
rebater os espelhos retrovisores para dentro	131	lado do passageiro dianteiro	224
rebocar	289, 290	lanterna do porta-luvas	124
recepção do rádio	361	literatura de bordo	224
sistemas de lavagem	346	outros porta-objetos	227
tirar a chave do veículo	151, 154	painel de instrumentos	225
visão do ambiente (Area View)	215, 216	porta-óculos	226
<b>Peças decorativas</b>		<b>Porta-óculos</b>	226
conservar e limpar	349	<b>Portas</b>	85
<b>Peças de decoração</b>		fechamento ou abertura de emergência	87
conservar e limpar	347	indicadores do display	86
<b>Peças de plástico</b>		trava de segurança para crianças	86
conservar e limpar	349	<b>Posição de assoalho reversível</b>	106
<b>Peças de reposição</b>	351	<b>Posição de serviço</b>	
<b>Pedais</b>	43, 140	limpadores do para-brisa	269
<b>Películas de decoração</b>		<b>Posição do caderço do cinto de segurança</b>	49
conservar e limpar	347	<b>Posição no banco</b>	
<b>Películas de proteção</b>		postura incorreta	41
conservar e limpar	347	<b>Pré-incandescer</b>	152
<b>Perfil de condução</b>		<b>Pré-tensionador do cinto de segurança</b>	51
ver Seleção do perfil de condução	170	descarte	52
<b>Perfis de informação</b>	20	serviço e descarte	52
<b>Personalização</b>		<b>Premissas</b>	
administração de usuário	38	câmera de marcha a ré	209
configurações	38	<b>Preparações para condução</b>	39
<b>Pilha-botão</b>		<b>Pressão de ar</b>	
substituir na chave do veículo	76	ver Pressão dos pneus	321
<b>Pintura do veículo</b>		<b>Pressão de conforto dos pneus</b>	322
conservar e limpar	347	<b>Pressão do óleo do motor muito baixa</b>	303
<b>Plaqueta de fábrica</b>	370	<b>Pressão dos pneus</b>	321
<b>Plaqueta de identificação</b>	370	pressão de conforto dos pneus	322
<b>Plaquetas</b>	360	verificar	322
<b>Pneus</b>		<b>Princípio físico de uma colisão frontal</b>	45
ver Rodas e pneus	318	<b>Profundidade do perfil</b>	322
<b>Pneus assimétricos</b>	327	<b>Programa eletrônico de estabilidade (ESC)</b>	221, 222



<b>Proteção dos componentes</b>	361	tomada	258
<b>Proteção solar</b>	131	ver Condução com reboque	254
<b>Protetor do cárter</b>	353	<b>Recepção do rádio</b>	
<b>Purificação do gás de escape</b>	266	antena	361
catalisador	266	<b>Recolhimento de veículos em fim de vida</b>	362
problemas	267	<b>Recomendação de intervalo</b>	26
<b>Puxar</b>	149, 289, 290	comando	26
particularidades	289	desligar	26
transmissão automatizada	290	funcionamento	26
transmissão manual	290	ligar	26
		<b>Recomendação de marcha</b>	141
<b>R</b>		<b>Recursos</b>	298
<b>R-Line</b>		<b>Rede divisória</b>	248
rebocar	293	abrir e fechar	248
<b>Rampa máxima</b>	372	<b>Rede do compartimento de carga</b>	250
ver Situações de condução off-road	176	<b>Rede para bagagem</b>	250
<b>Rear View</b>		<b>Redução da potência do motor</b>	
ver Câmera de marcha a ré	207	sistemas de assistência à frenagem	223
<b>Rebaixamento do espelho retrovisor externo direito</b>	130	<b>Regras de conduta no off-road</b>	176
<b>Rebater o encosto do banco do passageiro dianteiro para frente</b>	102	<b>Regras gerais e orientações para condução</b>	
<b>Rebocar</b>	289	ver Situações de condução off-road	176
argola de reboque dianteira	292	<b>Regulagem de alcance do farol</b>	122
argola de reboque dianteira R-Line	293	<b>Regulagem de altura do cinto de segurança</b>	50
argola de reboque traseira	291	<b>Regulagem dinâmica da suspensão (DCC)</b>	169
barra de reboque	290	solução de problemas	171
cabo de reboque	290	<b>Regulagem dinâmica do farol alto</b>	
o próprio veículo	291	particularidades	118
orientações para condução	293	<b>Regulagem dinâmica do farol alto (Dynamic Light Assist)</b>	120
particularidades	289, 290	ligar e desligar	120
proibição para rebocar	290	<b>Regulagem do farol alto</b>	119
R-Line	293	ligar e desligar	119
transmissão automática	291	limites do sistema	120
transmissão manual	290, 291	<b>Relógio analógico</b>	27
transmissão manual automatizada	290	<b>Relógio digital</b>	27
um veículo de terceiros	291	<b>Remover gelo</b>	347
<b>Reboque</b>		cilindro da fechadura da porta	347
bascular a rótula de engate para fora	256	ver Função de descongelamento	136
carga de apoio	260	<b>Remover neve</b>	347
carga de reboque	260, 369	<b>Remover resíduos de lavagem</b>	347
carregar	260	<b>Reparos</b>	351, 352
conduzir	260	etiquetas adesivas	360
conduzir com um reboque	260	para-brisa	352
conectar	258	plaquetas	360
controle de estabilidade do conjunto	261	sistema de airbag	353
engatar	258	<b>Representação no display</b>	
espelhos retrovisores externos	256	auxílio de estacionamento	206
falha de funcionamento	259	<b>Revestimento dos bancos</b>	
instalar o dispositivo de reboque posteriormente	262	conservar e limpar	349
lanternas traseiras	256	<b>Roda de emergência</b>	324
lanternas traseiras com LED	256	correntes para neve	329
particularidades	261	orientações para condução	324
regulagem do farol	260	<b>Roda de substituição</b>	
sistema de alarme antifurto	259	ver Roda de emergência	324
		ver Roda sobressalente	324

<b>Rodas</b>			
conservar e limpar	347		
<b>Rodas e pneus</b>	318		
amaciar	319		
armazenar os pneus	319		
aros	320		
balancear rodas	323		
capacidade de carga dos pneus	327		
código de velocidade	326		
códigos de velocidade	328		
correntes para neve	329		
dados técnicos	325		
danos nos pneus	323		
desgaste do pneu	323		
evitar danos	319		
falha no alinhamento das rodas	323		
falta de balanceamento	323		
guardar a roda substituída	324		
identificação	325		
indicadores de desgaste	323		
inscrição dos pneus	325		
mais de um pneu danificado	332		
manuseio de rodas e pneus	319		
número de identificação do pneu (TIN)	325		
número de série	325		
penetração de corpos estranhos	323		
pneus assimétricos	327		
pneus de baixo perfil	327		
pneus de inverno	328		
pneus novos	319		
pneus para o ano inteiro	328		
pneus unidirecionais	327		
pneus velhos	319		
pressão dos pneus	321		
profundidade do perfil	322		
roda de emergência	324		
roda sobressalente	324		
substituir os pneus	319		
tampas das válvulas	322		
tipo de pneus	325		
trocar a roda	331		
trocar rodas	319		
<b>Rodas novas</b>	319		
<b>Roda sobressalente</b>	324		
orientações para condução	324		
remover	324		
<b>Rotação do motor</b>	19		
<b>Rótula de engate</b>			
bascular para fora	256		
luz de controle	257		
montar suporte de bicicletas	257		
<b>RSE</b>			
ver Volkswagen Media Control	238		
<b>Ruídos</b>			
freio de estacionamento eletrônico	203		
motor	153		
		pneus	329
		sistemas de assistência à frenagem	223
		<b>S</b>	
		<b>Sair da vaga de estacionamento</b>	
		assistente de direção para estacionamento (Park Assist)	214
		<b>Segurança</b>	39
		<b>Segurança cibernética</b>	233
		<b>Segurança de condução</b>	39
		<b>Seleção do perfil de condução</b>	169
		ajustar o perfil de condução	170, 171
		características	171
		luz de advertência	171
		solução de problemas	171
		<b>Seletores basculante</b>	
		Tiptronic	161
		<b>Sensor Blind Spot</b>	
		desligar	199
		ligar	199
		<b>Sensor de chuva e de luz</b>	126
		falha de funcionamento	127
		<b>Sensor de ponto cego</b>	197
		falha de funcionamento	197
		solução de problemas	200
		<b>Sensor de radar</b>	188
		<b>Sensor do radar</b>	190, 193
		<b>Sensores</b>	
		acessórios	352
		conservar e limpar	347
		danos	352
		reparos	352
		<b>Sentar</b>	
		ajustar a posição do volante	98
		aquecimento do banco	138
		<b>Serviço</b>	
		comprovante de serviço	341
		condições de uso	343
		escopo do serviço	344
		etiqueta de dados do veículo	341
		eventos de serviço	342
		inspeção	342
		manutenção e garantia digital	341
		serviço de troca de óleo	342
		serviço fixo	342
		serviço flexível	342
		serviços de manutenção	341
		<b>Serviço de troca de óleo</b>	342
		<b>Servoassistência da direção</b>	168
		<b>Servofreio</b>	145, 220
		<b>Símbolo de chave fixa</b>	31
		<b>Símbolos</b>	
		ver Vista geral das luzes de advertência	16
		ver Vista geral das luzes de controle	16
		<b>Sinais intermitentes de conforto</b>	115

<b>Sistema antibloqueio do freio (ABS)</b>	221	<b>Sistema de lavagem</b>	
<b>Sistema de airbag</b>	54	desligar a função Auto Hold	204
airbag para joelhos	62	desligar o sistema de arranque	204
airbags frontais	58	<b>Sistema de luzes de advertência</b>	
airbags laterais	61	luz de advertência automática em caso de	
airbags para cabeça	62	frenagem total	73
descrição	57	<b>Sistema de monitoramento periférico (Front As-</b>	
desligamento automático da bateria	311	<b>stist)</b>	193
desligar com o interruptor acionado pela cha-		alerta crítico	195
ve	59	alerta de distância	195
desligar o airbag frontal do passageiro dian-		aviso prévio	195
teiro	59	comandar	197
diferença dos sistemas de airbag frontal do		desligar	197
passageiro dianteiro	55	detector de pedestres	196
função	57	função de frenagem de emergência City	195
limitações	353	limites do sistema	195
luz de controle	56	sensor do radar	193
reparos	353	solução de problemas	197
travar o veículo após acionamento	84	<b>Sistema de proteção proativa dos ocupantes do</b>	
uso de cadeiras de criança	59	<b>veículo</b>	
<b>Sistema de alarme</b>	82	ativar	53
<b>Sistema de alarme antifurto</b>	82	desativar	53
alarme antirrebocagem	83	falha de funcionamento	53
descrição	82	indicações do display	53
monitoramento do interior do veículo	83	seleção do perfil de condução	53
reboque	259	sistema de monitoramento periférico (Front	
riscos de falha do alarme	84	Assist)	52
<b>Sistema de ar-condicionado</b>	133	sistema Infotainment	53
solução de problemas	138	tensionamento dos cintos	51
<b>Sistema de assistência em descidas</b>		<b>Sistema de purificação do gás de escape</b>	
luz de controle	166	filtro de partículas	266
<b>Sistema de assistência em subidas</b>		<b>Sistema de reconhecimento de cansaço</b>	26
ver Auto Hold	203	comando	26
<b>Sistema de bagageiro</b>	252	desligar	26
<b>Sistema de bagageiro do teto</b>	252	falha de funcionamento	27
fixar	253	funcionamento	26
<b>Sistema de controle da pressão dos pneus</b>	314	ligar	26
adequar a pressão dos pneus	315	<b>Sistema de travamento e de partida Keyless Ac-</b>	
indicador da pressão dos pneus	314	<b>cess sem chave</b>	
ligar ou desligar	315	motor e ignição	153
roda sobressalente	315	<b>Sistema de travamento e partida Keyless Access</b>	
selecionar as pressões especificadas para car-		<b>sem chave</b>	
ga parcial ou carga total	315	ver Keyless Access	80
selecionar tipos de pneus	315	<b>Sistema de ventilação e aquecimento</b>	
trocar os pneus	320	ver Sistema de ar-condicionado	133
<b>Sistema de controle de pneus</b>		<b>Sistema do óleo do motor avariado</b>	303
falha de funcionamento	315, 316	<b>Sistema Infotainment</b>	
luz de controle	315, 316	comando	34
<b>Sistema de controle dos pneus</b>	313	configurações de climatização	134
indicador de controle dos pneus	313	configurações do veículo	35
sistema de controle da pressão dos pneus	314	indicação	34
tipos dos sistemas de controle dos pneus	313	indicação off-road	172
<b>Sistema de freio</b>	220	módulo de potência	35, 37
falha de funcionamento	149	<b>Sistema regulador de velocidade (GRA)</b>	183
<b>Sistema de frenagem automática pós-colisão</b>	221	comandar	184
		indicadores do display	183

operar	184	<b>Sistemas de assistência à frenagem</b>	220
solução de problemas	185	ABS	220
<b>Sistemas</b>		ASR	220
ABS	221	BAS	220
ASR	221	EDS	220
assistência em descidas	166	ESC	220
assistente de frenagem (BAS)	221	XDS	220
BAS	221	<b>Sistemas de controle dos pneus</b>	
bloqueio eletrônico do diferencial (EDS)	221	pressão dos pneus	322
controle de tração (ASR)	221	<b>Sistema Start-Stop</b>	
EDS	221	luz de controle	155
sistema antibloqueio do freio (ABS)	221	na condução com reboque	254
sistema de proteção proativa dos ocupantes do veículo	52	<b>Situações de condução off-road</b>	173
XDS	221	altura livre do solo	175
<b>Sistemas de assistência</b>		ângulo de ataque e de saída	176
4MOTION Active Control	169	ângulo de inclinação lateral	176
assistência em descidas	166	ângulo de rampa	176
assistente de arranque	203	antes da condução off-road	176
assistente de direção para estacionamento (Park Assist)	211	antes da primeira condução off-road	173
assistente de frenagem (BAS)	221	após uma condução off-road	181
assistente de manobras do reboque (Trailer Assist)	218	através de areia e lama	178
Auto Hold	203	atravessar valas	181
auxílio ao estacionamento	205	centro de gravidade	175
auxílio de estacionamento	205	Conduzir ladeira abaixo	179
bloqueio eletrônico do diferencial (EDS)	221	conduzir ladeira acima	179
câmera de marcha a ré	207	conduzir pela água	177
controle automático de distância (ACC)	188	desembarcar na ladeira íngreme	180
controle de tração (ASR)	221, 222	embalar para fora	178
desligar	34	em diagonal na ladeira	180
indicador de controle dos pneus	313	em subidas	179
ligar	34	explicação de alguns termos técnicos	175
limitador de velocidade	185	linha de inclinação	176
Park Assist	211	orientações de segurança	173
programa eletrônico de estabilidade (ESC)	221, 222	orientações para condução	176
recomendação de intervalo	26	por água salgada	178
seleção do perfil de condução	169	rampa máxima	176
sensor de ponto cego	197	regras de conduta	176
sistema antibloqueio do freio (ABS)	221	sobre galhos e pedras	177
sistema de assistência em descidas	166	terreno íngreme	179
sistema de controle da pressão dos pneus	314	torção	176
sistema de controle dos pneus	313	trocar a marcha corretamente	177
sistema de frenagem automática pós-colisão	221	veículo atolado	178
sistema de monitoramento periférico (Front Assist)	193	<b>Solução de problemas</b>	
sistema de proteção proativa dos ocupantes do veículo	52	assistente de direção de estacionamento	214
sistema de reconhecimento de cansaço	26	assistente de manobras do reboque (Trailer Assist)	220
sistema regulador de velocidade (GRA)	183	auxílio de estacionamento	207
tipos dos sistemas de controle dos pneus	313	botão de partida	154, 155
Trailer Assist	218	chave do veículo não foi reconhecida	155
visão do ambiente (Area View)	215	cilindro da ignição	154
		controle automático de distância (ACC)	192
		controle do motor	154
		direção	168, 169
		direção avariada	168
		dispositivo de reboque	263
		embreagem	159
		falha da lâmpada incandescente	279
		filtro de partículas adicionado com fuligem	267

freio de estacionamento eletrônico	202	sistema de refrigeração	138
freio de estacionamento eletrônico ligado	202	teto de vidro	97
função de partida de emergência	155	transmissão automática	164
funcionamento irregular do motor	267	transmissão de dupla embreagem DSG	164
iluminação de condução	118	transmissão manual	158
imobilizador	154	travamento central	84
indicações para condução	149	vapor de água sob o veículo	139
indicador de controle dos pneus	315	vidro elétrico	95
indicadores de direção	118	<b>Substituição de peças</b>	351
Keyless Access	155	<b>Sucateamento</b>	362
limitação da rotação do motor	154	<b>Superfícies de vidro</b>	
limitador de velocidade	188	conservar e limpar	347
luz	118	<b>Superfícies do banco com aquecimento</b>	
luz de advertência da bateria do veículo (12 V)	312	conservar e limpar	349
luz de advertência do alternador	312	<b>Suporte de bicicletas</b>	
luz de advertência do pedal de freio	164	carga máxima	257
luz de controle do pedal do freio	164	montar na rótula de engate	257
modo Start-Stop	157	<b>Suspender o veículo</b>	
nível da água dos lavadores dos vidros	127	com o macaco	334
nível de água dos lavadores dos vidros	263	lista de controle	334
pressão do óleo do motor	303	macaco	334
regulagem dinâmica da suspensão (DCC)	171		
seleção do perfil de condução	171		
sensor de chuva e de luz avariado	118, 127	<b>T</b>	
sensor de ponto cego	200	<b>Tacômetro</b>	19, 20
sensor do óleo do motor	303	<b>Tampa do compartimento de bagagem</b>	88
sistema de ar-condicionado	138	abrir	91
sistema de assistência em subidas desligado	202	abrir eletricamente	89
sistema de controle da pressão dos pneus	316	conduzir com a tampa do compartimento de bagagem aberta	147
sistema de controle de pneus	315, 316	destrava	89
sistema de escape avariado	267	destravar ou travar	78
sistema de freio	149	fechamento ou abertura de emergência	92
sistema de monitoramento periférico (Front Assist)	197	fechar eletricamente	89
sistema regulador de velocidade (GRA)	185	<b>Tampa do compartimento do motor</b>	
sistemas de assistência à frenagem	222	abrir	297
sobreaquecimento do motor	154	fechar	297
tampa do compartimento de bagagem	92	indicador do display	298
transmissão	172	Luz de advertência	298
transmissão de dupla embreagem DSG	164	<b>Tampas das válvulas</b>	322
transmissão manual	159	<b>Tampa traseira</b>	
travamento da coluna da direção	169	ver Tampa do compartimento de bagagem	88
travamento da coluna de direção	169	<b>Tapetes</b>	140
unidade de temperatura	139	<b>Telefone</b>	24
verificar o nível do óleo do motor	303	<b>Telefone móvel</b>	
visão do ambiente (Area View)	217	utilização sem antena externa	354
visibilidade	127	<b>Tensionamento reversível do cinto de segurança</b>	51
<b>Soluções de problemas</b>		<b>Terceira fileira de assentos</b>	
água sob o veículo	139	colocar na posição de assoalho reversível	106
aquecimento	139	<b>Teto de vidro</b>	95
bateria do veículo (12 V)	312	abertura de conforto	96
desligamento de emergência	155	abrir	96
embaçamento dos vidros	139	cortina de proteção solar no teto de vidro	132
embreagem	158	falha de funcionamento	95
extrair a chave do veículo	155	fechamento de conforto	96
imobilizador	155	fechar	96
indicadores de direção do reboque	118	limitador de força	96

<b>Teto solar</b>		carregar o bagageiro do teto	253
ver Teto de vidro	95	carregar o reboque	260
<b>Teto solar panorâmico</b>		condução com reboque	254
ver Teto de vidro	95	conduzir com a tampa do compartimento de bagagem aberta	147
<b>Teto solar panorâmico e basculante</b>		conduzir com um reboque	260
ver Teto de vidro	95	dispositivo para transporte de objetos longos	251
<b>Teto solar panorâmico e basculante elétrico</b>		fixar o sistema de bagageiro do teto	253
ver Teto de vidro	95	ganchos para sacolas	250
<b>Têxteis</b>		guardar mercadorias	244
conservar e limpar	349	guardar volumes de bagagem	244
<b>Think Blue. Trainer.</b>	144	olhais de amarração	249
<b>TIN</b>	325	orientações para condução	146
<b>Tipos dos sistemas de controle dos pneus</b>	313	rebater o encosto do banco do passageiro dianteiro para frente	102
<b>Tiptronic</b>	161	rede do compartimento de bagagem	250
<b>Tire Mobility Set</b>		sistema de bagageiro do teto	252
ver Kit de reparo dos pneus	336	<b>Trava de segurança para crianças</b>	86
<b>Tomadas</b>	230	<b>Trava dos aros</b>	
12 V	231	ver Parafusos de roda antifurto	333
230, 115 ou 100 V	231	<b>Travamento central</b>	77
falha de funcionamento	232	abertura independente da porta	78
reboque	258	botão de travamento central	79
<b>Top-Tether</b>		descrição	78
ver Cadeira de criança	63	destravar ou travar por dentro	79
<b>Torção</b>		destravar ou travar por fora	78
ver Situações de condução off-road	176	sistema de alarme antifurto	82
<b>Torque de aperto</b>		travamento SAFE	81
parafusos de roda	333	<b>Travamento SAFE</b>	
<b>Tração</b>	326	Safelock	81
<b>Tração nas quatro rodas</b>		<b>Travar</b>	
correntes para neve	329	após acionamento do airbag	84
pneus de inverno	328	por dentro	79
<b>Transmissão</b>		por fora	78
solução de problemas	172	<b>Travessia de trechos alagados</b>	147
<b>Transmissão automática</b>		<b>Travessia de trechos alagados com água salgada</b>	148
destravamento de emergência da chave do veículo	76	<b>Travessias por água salgada</b>	
ponto morto	162	ver Situações de condução off-road	178
superaquecimento	164	<b>Treadwear</b>	326
<b>Transmissão automatizada</b>		<b>Triângulo de segurança</b>	73, 74
puxar	290	<b>Troca da lâmpada incandescente</b>	
<b>Transmissão de dupla embreagem</b>		do para-choque dianteiro	276
trocar a marcha corretamente off-road	177	iluminação da placa de licença (LED)	272
<b>Transmissão de dupla embreagem DSG</b>		na carroceria traseira (LED)	272
arrancar em subidas	159	na tampa do compartimento de bagagem (LED)	272
bloqueio da chave de ignição	151, 154	no farol dianteiro (LED)	272
conduzir	162	<b>Troca de lâmpada de descarga de gás</b>	
função kick-down	162	no farol dianteiro de xenônio	275
ligar	160	<b>Troca de lâmpada incandescente</b>	
parar em subidas	162	ações de preparação	273
<b>Transmissão manual</b>	157	farol de neblina (versão R-Line)	277
luz de advertência e de controle	158	lista de controle	273
puxar	290	nas lanternas traseiras	278
ver também Trocar a marcha	157	para-choque dianteiro (R-Line)	277
<b>Transportar</b>	244		
bagageiro do teto	252		
cargas de reboque	369		

<b>Troca de lâmpadas incandescentes</b>	271	fechar	93
no farol dianteiro (lâmpadas de halogêneo)	274	limitador de força	94
<b>Troca de roda</b>	331	<b>Vidros elétricos</b>	
ações de preparação	332	ver Vidros	93
após a troca de roda	336	<b>Visão</b>	125
mais de um pneu danificado	332	<b>Visão do ambiente (Area View)</b>	215
parafusos de roda	333	comandar a visão do ambiente	216
suspender o veículo	334	display	216
trocar a roda	336	particularidades	215, 216
<b>Trocar a marcha</b>	159	solução de problemas	217
com o Tiptronic	161	superfícies de função	216
destravar emergencialmente a alavanca sele- tora	165	<b>Visão geral</b>	
engatar a marcha (transmissão manual)	157	vista traseira	8
recomendação de marcha	141	<b>Visão geral do veículo</b>	
transmissão manual	157	vista traseira	8
<b>Trocar a marcha corretamente</b>		<b>Vista geral</b>	
ver Situações de condução off-road	177	console central	12
<b>Trocar lâmpadas</b>		estrutura do menu	24
ver Trocar lâmpadas incandescentes	271	instrumentos	19, 20
		lado do condutor	10
		lado do passageiro dianteiro	14
		luzes de advertência	16
		luzes de controle	16
		parte traseira do console central	14
		porta do condutor	9
		revestimento do teto	15
		vista frontal	6
		vista lateral	7
		<b>Vista geral das luzes de advertência</b>	16
		<b>Vista geral das luzes de controle</b>	16
		<b>Vista geral do veículo</b>	
		lado do condutor	10
		porta do condutor	9
		vista frontal	6
		vista lateral	7
		<b>Volante</b>	98
		ajustar	98
		<b>Volante multifunções</b>	11
		botão VIEW	33
		<b>W</b>	
		<b>WLAN</b>	
		conectar fonte de áudio externa	237
		<b>X</b>	
		<b>XDS</b>	
		ver Sistemas de assistência à frenagem	221
<b>U</b>			
<b>Unidades de controle</b>			
reprogramar	358		
<b>V</b>			
<b>Vareta de medição do óleo</b>	301		
<b>Vedações de borracha</b>			
conservar e limpar	349		
<b>Veículo</b>			
destravar ou travar com Keyless Access	80		
destravar ou travar por dentro	79		
destravar ou travar por fora	78		
parar em declives	200		
parar em subidas	200		
proteção em caso de pane	72		
reciclagem	362		
recolhimento	362		
<b>Veículo atolado</b>			
ver Situações de condução off-road	178		
<b>Venda do veículo</b>	4		
em outros países e continentes	148		
<b>Verificar o nível do óleo</b>	301		
<b>Versões do compartimento de bagagem</b>	249		
<b>Viagens internacionais</b>			
farol	123		
lista de controle	40		
<b>Vidros</b>	93		
abertura de conforto	93		
abrir	93		
botões	93		
conservar/limpar	349		
falha de funcionamento	93		
fechamento de conforto	93		

A Volkswagen AG trabalha constantemente no desenvolvimento contínuo de todos os tipos e modelos de veículo. Por esse motivo, pedimos a sua compreensão para o fato de que alterações na forma, nos equipamentos e na tecnologia dos veículos são possíveis a qualquer tempo. As indicações sobre a abrangência de fornecimento, a aparência, a potência, as dimensões, os pesos, o consumo de combustível, as normas e as funções dos veículos correspondem às informações disponíveis no fechamento da redação deste manual. É possível que algumas versões só estejam disponíveis num momento posterior (a Concessionária Volkswagen local pode fornecer as informações) ou sejam oferecidas somente em determinados mercados. Não são admissíveis reivindicações derivadas das indicações, figuras e descrições deste manual.

Não são permitidas a impressão, reprodução e tradução, total ou parcial, sem autorização por escrito da Volkswagen de México.

Todos os direitos deste material são expressamente reservados à Volkswagen de México, conforme a legislação de direitos autorais. Reservado o direito a modificações.

Produzido no México.

© 2019 Volkswagen de México, S.A. de C.V.



Papel produzido com celulose embranquecida sem cloro.



Manual de instruções:  
Tiguan Allspace  
Data de fechamento: 15.09.2017  
Português Brasil: 01.2019  
Teile-Nr.: 5NM012766AD



5NM012766AD