



Manual de instruções Tiguan Allspace

Edição no Brasil 11/2017



Etiqueta de dados do veículo

The figure shows a structured layout for a vehicle data label, divided into four main sections:

- 1**: Vehicle identification number (VIN). It consists of a top row of 17 boxes, where the 11th box is highlighted with a thick border. Below it is a single row of 5 boxes.
- 2**: Vehicle model, engine power, and transmission. It consists of two rows of 16 boxes each.
- 3**: Engine code, transmission code, color code, and internal finish. It consists of two rows of four boxes each, with varying groupings of boxes.
- 4**: Additional equipment and PR numbers. It consists of eight rows of four boxes each, with thick vertical lines separating the four columns.

BTT-0507

Fig. 1 1: número de identificação do veículo; 2: modelo de veículo, potência do motor, transmissão; 3: código do motor, código da transmissão, código da cor, acabamento interno, 4: mais equipamentos, números PR.

<p>A inspeção de entrega foi realizada em:</p>	<p>Data do fornecimento ou da primeira homologação:^{a)}</p>
<p>Carimbo da Concessionária Volkswagen</p>	<p>Carimbo da Concessionária Volkswagen</p>

a) O que ocorrer primeiro.

Muito obrigado por sua confiança

Com este Volkswagen, você está recebendo um veículo com a mais moderna tecnologia e diversos equipamentos de conforto que você certamente desejará usar em suas viagens diárias.

Antes da primeira utilização, ler e observar as informações contidas neste Manual de instruções para que você conheça de forma rápida e abrangente o veículo, bem como para poder reconhecer e evitar possíveis perigos para si e para terceiros.

Caso você tenha mais perguntas sobre o seu veículo ou acredite que a literatura de bordo não esteja completa, entrar em contato com a sua Concessionária Volkswagen. As Concessionárias Volkswagen sempre estão abertas a dúvidas, sugestões e críticas.

Nós lhe desejamos muitas alegrias com o seu veículo e sempre uma boa viagem.

Volkswagen AG

PERIGO

Observar as indicações importantes de segurança relativas ao airbag frontal do passageiro dianteiro
→ Página 69.



Índice

Sobre este Manual de instruções	4
Significado dos símbolos	5
<hr/>	
Manual de instruções	
Vistas gerais do veículo	
– Vista frontal	6
– Vista lateral	7
– Vista traseira	8
– Porta do condutor	9
– Vista geral do lado do condutor	10
– Console central dianteiro	12
– Console central, atrás	14
– Lado do passageiro dianteiro	14
– Comandos no revestimento do teto	15
<hr/>	
Informações ao condutor	
– Símbolos no instrumento combinado	16
– Instrumento combinado	18
– Operação do instrumento combinado	30
– Comando e indicação no sistema Infotainment	33
<hr/>	
Segurança	
– Orientações gerais	43
– Posições no banco	44
– Cintos de segurança	47
– Sistema de airbag	57
– Transporte seguro de crianças	67
– Para o caso de emergência	76
<hr/>	
Abrir e fechar	
– Jogo de chaves do veículo	78
– Travamento central e sistema de travamento	80
– Portas	89
– Tapa do compartimento de bagagem	91
– Vidros	96
– Teto de vidro	98
<hr/>	
Volante	
– Ajustar a posição do volante	101
<hr/>	
Bancos e apoios para a cabeça	
– Bancos dianteiros	102
– Bancos traseiros	106
– Apoios para cabeça	110
– Funções do banco	113
<hr/>	
Luz	
– Lanterna dos indicadores de direção	117
– Iluminação de condução	118
– Farol alto	121
– Luz de estacionamento	123
– Farol	124
– Iluminação interna	126
<hr/>	
Visão	
– Limpadores dos vidros	127
– Espelhos retrovisores	130
– Proteção solar	133
<hr/>	
Aquecimento e ar-condicionado	
– Aquecimento, ventilação, resfriamento	135
<hr/>	
Condução	
– Orientações para condução	143
– Ligar e desligar o motor	152
– Sistema Start-Stop	158
– Transmissão manual: engatar a marcha	160
– Soluções de problemas	161
– Transmissão de dupla embreagem DSG®	162
– Assistência em descidas	168
– Sistema de assistência em descidas	169
– Direção	170
– Seleção do perfil de condução e 4MOTION Active Control	172
– Indicação off-road	175
– Situações de condução off-road	176
<hr/>	
Sistemas de assistência ao condutor	
– ver Sistema regulador de velocidade (GRA)	188
– Limitador de velocidade	191
– Controle automático de distância (ACC)	193
– Sistema de monitoramento periférico (Front Assist)	198
<hr/>	
Estacionar e manobrar	
– Estacionar	202
– Freio de estacionamento eletrônico	203
– Orientações de segurança para sistemas de estacionamento	206
– Auxílio de estacionamento	207
– Câmera de marcha a ré (Rear View)	209
– Assistente de direção para estacionamento (Park Assist)	213
– Visão do ambiente (Area View)	217

– Assistente de manobras do reboque (Trailer Assist)	220
– Sistemas de assistência à frenagem	222
Equipamentos práticos	
– Porta-objetos	226
– Porta-copos	230
– Cinzeiro e acendedor de cigarro	231
– Tomadas	232
Transportar	
– Guardar volumes de bagagem e mercadorias	235
– Cobertura do compartimento de bagagem	236
– Assoalho do compartimento de bagagem	238
– Rede divisória	239
– Versões do compartimento de bagagem	241
– Bagageiro do teto	244
– Condução com reboque	246
Combustível e purificação do gás de escape	
– Orientações de segurança para o manuseio de combustível	255
– Tipos de combustível e abastecimento	256
– Componentes relevantes do sistema de emissão de gases de escapamento	257
Autoajuda	
– Ferramentas de bordo	259
– Palhetas dos limpadores do para-brisa	261
– Trocar lâmpadas incandescentes	263
– Trocar os fusíveis	271
– Auxílio à partida	277
– Rebocar ou puxar	281
Verificação e reabastecimento	
– No compartimento do motor	286
– Fluidos e recursos	290
– Água da lavagem dos vidros	291
– Óleo do motor	291
– Líquido de arrefecimento do motor	295
– Fluido de freio	299
– Bateria do veículo 12V	300
Rodas e pneus	
– Sistema de controle dos pneus	305
– Conhecimentos importantes sobre rodas e pneus	310
– Calotas	322
– Troca de roda	323
– Kit de reparo dos pneus	328

Manutenção

– Serviço	332
– Conservação do veículo	336
– Acessório, reposição de peças, reparos e modificações	342

Informações do cliente

– Garantia de garantia de mobilidade LongLife	346
– Memória e serviço de dados	347
– Etiquetas adesivas e plaquetas	350
– Fluidos no ar-condicionado	350
– Recepção do rádio e antena	351
– Proteção dos componentes	351
– Declaração de conformidade	352
– Recolhimento de veículos em fim de vida e sucateamento	352
– Informações sobre veículos da homologação N1 (veículos utilitários leves)	352

Dados técnicos

– Indicações sobre os dados técnicos	354
– Dados de identificação do veículo	355
– Dimensões	356
– Dados técnicos chassi	357
– Capacidade do tanque de combustível	357
– Motores a gasolina	357

Abreviaturas utilizadas

Índice remissivo	361
-------------------------	-----

Sobre este Manual de instruções

- Este Manual de instruções é válido para todos os modelos e versões do Tiguan Allspace.
- Você encontra um [índice remissivo](#) em ordem alfabética no final do manual.
- Um [índice de abreviaturas](#) no final do manual esclarece abreviaturas e denominações técnicas.
- [Indicações de direção](#) como esquerda, direita, dianteiro e traseiro têm como referência, via de regra, a direção de condução do veículo, salvo indicação em contrário.
- As [figuras](#) servem como orientação e devem ser entendidas como representações esquemáticas.
- Este Manual de instruções foi desenvolvido para veículos com direção à esquerda. No caso de [veículos com direção à direita](#), os comandos estão dispostos parcialmente de forma diferente da representada nas figuras ou descrita no texto.
→ Página 10.
- [Dados sobre milhas](#) no lugar de quilômetros, ou mph no lugar de km/h, se referem aos instrumentos combinados ou sistemas Infotainment específicos do país.
- [Definições breves](#) que são distinguidas por cor e são colocadas antes de algumas seções neste manual, resumem as funções e a utilidade de um sistema ou equipamento. Mais informações sobre os sistemas e equipamentos, além das suas características, requisitos e limites de sistemas estão nas respectivas seções.
- Modificações técnicas no veículo surgidas após o fechamento da redação deste manual encontram-se em um [Suplemento](#) anexo à literatura de bordo.

Todas as versões e modelos estão descritos sem que sejam identificados como versões especiais ou variantes de modelo. Desta forma, podem estar descritos equipamentos que o seu veículo provavelmente não possua ou que estejam disponíveis apenas em alguns mercados. Você obtém os equipamentos de seu veículo na documentação de venda. Para mais informações, dirigir-se a sua Concessionária Volkswagen.

Todas as indicações deste manual de instruções são relativas às informações disponíveis na data de fechamento da redação. Devido ao desenvolvimento contínuo do veículo, é possível que existam divergências entre o veículo e as indicações deste manual de instruções. Nenhuma exigência pode ser reivindicada das diferentes indicações, figuras ou descrições deste manual.

Ao vender ou emprestar o veículo, certificar-se de que toda a literatura de bordo se encontre no veículo.

Componentes fixos da literatura de bordo:

- Manual de instruções

Componentes adicionais da literatura de bordo (opcionais):

- Suplemento
- Sistema Infotainment
- *Outros anexos*



Significado dos símbolos



Identifica uma referência a um trecho do texto com informações importantes e orientações de segurança  dentro de um capítulo. Essa referência deve ser sempre observada.



Esta seta indica que o trecho do texto continua na página seguinte.



Esta seta indica o fim de um trecho do texto.



O símbolo identifica situações nas quais o veículo deve ser parado o mais rápido possível.



O símbolo identifica uma marca registrada. A falta desse símbolo não garante que os termos possam ser usados livremente.



 Símbolos deste tipo fazem referência a alertas dentro do mesmo trecho do texto



ou da página indicada, para indicar possíveis riscos de acidente e de ferimentos e



como eles podem ser evitados.



 Referência cruzada a um possível dano material dentro do mesmo trecho do texto ou da página indicada.

PERIGO

Textos com este símbolo indicam situações extremamente perigosas, que podem causar a morte ou ferimentos graves no caso de inobservância.

ATENÇÃO

Textos com este símbolo indicam situações perigosas, que podem causar a morte ou ferimentos graves no caso de inobservância.

CUIDADO

Textos com este símbolo indicam situações perigosas, que podem causar ferimentos leves ou graves no caso de inobservância.

NOTA

Textos com este símbolo indicam situações perigosas, que podem causar danos ao veículo no caso de inobservância.



Textos com este símbolo contêm orientações para a proteção do meio ambiente.



Textos com este símbolo contêm informações adicionais.



Vistas gerais do veículo

Vista frontal

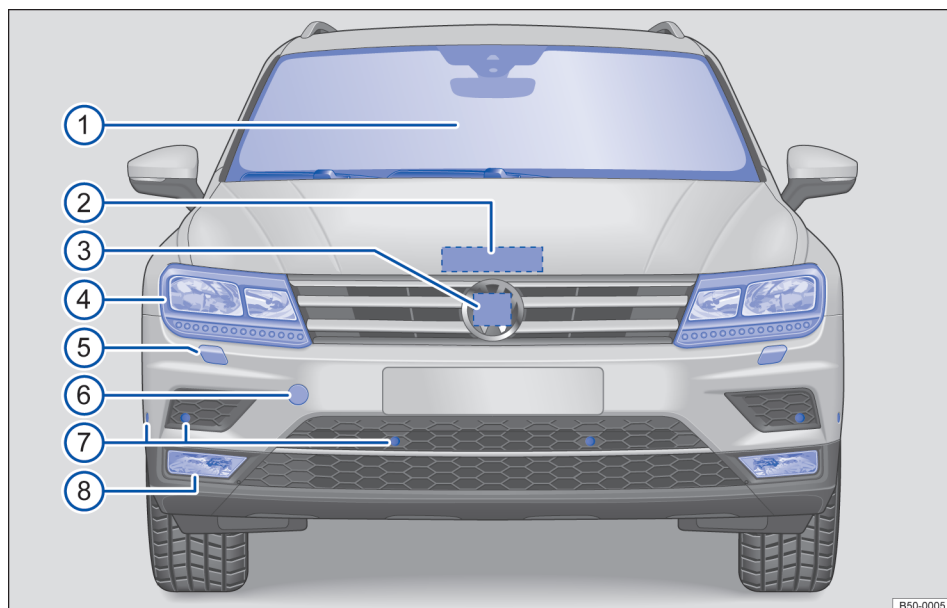

Legenda para Fig. 2:

① Para-brisa:	
– Número de identificação do veículo	354
– Desembaçador do para-brisa	141
– Limpadores do para-brisa	127, 261
– Visor da câmera dos sistemas de assistência	338
– Sensor de chuva e luz na região do retrovisor interno	128, 338
– Sensor das funções de iluminação	128, 338
② Alavanca da tampa do compartimento do motor	286
③ Atrás do logo VW: sensor de radar para os sistemas de assistência	338
④ Farol dianteiro	117, 263
⑤ Lavadores do farol	128
⑥ Atrás de uma cobertura: alojamento da argola de reboque	281
⑦ Sensores para sistemas de assistência	338
⑧ Lanterna no para-choque	117, 263

Vista lateral

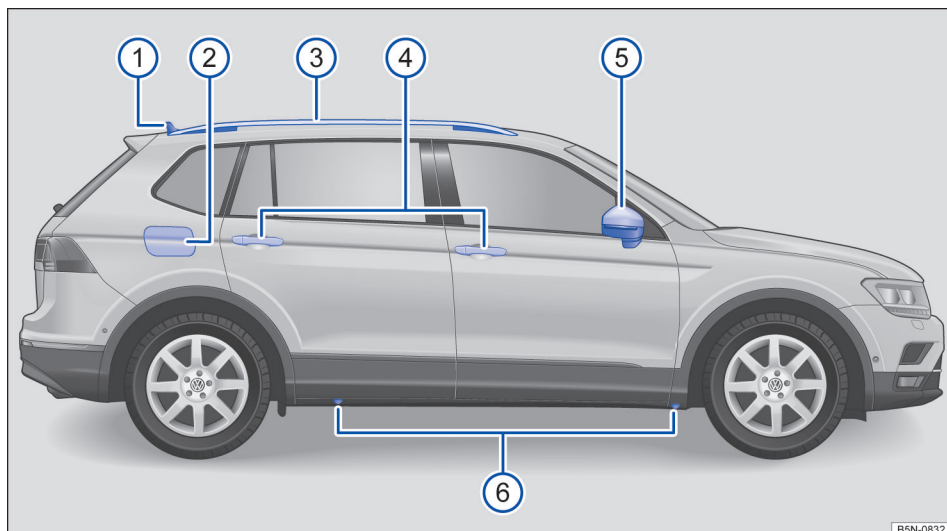

BSN-0832

Fig. 3 Vista lateral do veículo.

Legenda para Fig. 3:

① Antena do teto	351
② Portinhola do tanque	255
③ Longarina do bagageiro do teto	244
④ Maçaneta da porta externa	89
⑤ Espelhos retrovisores externos	132
– com câmera para visão do ambiente (Area View)	217
⑥ Pontos de apoio do macaco	323

Vista traseira

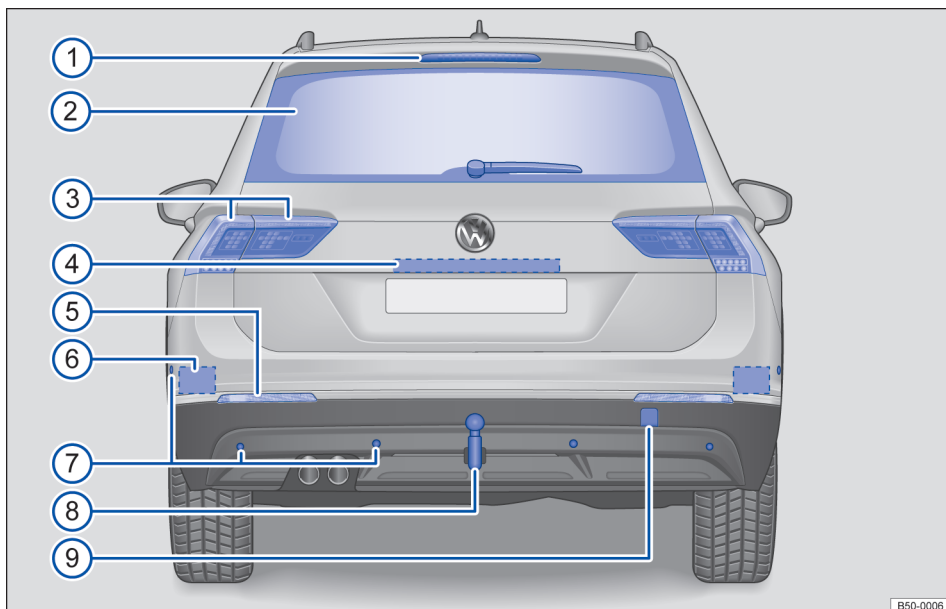

Fig. 4 Vista traseira do veículo.

Legenda para Fig. 4:

①	Lanterna de freio elevada	
②	Vidro traseiro:	
	– Desembaçador do vidro traseiro	135
	– Limpador do vidro traseiro	127, 261
	– Antena do vidro	351
③	Lanterna traseira	117, 263
④	Área para:	
	– Iluminação da placa de licença	263
	– Câmera de marcha a ré (Rear View)	209
	– Botão de abertura da tampa do compartimento de bagagem	92
⑤	Lanterna traseira	117, 263
⑥	Atrás do para-choque: sensor do radar para sistemas de assistência	338
⑦	Sensores para sistemas de assistência	338
⑧	Dispositivo de reboque	246
⑨	Atrás de uma cobertura: alojamento da argola de reboque	281

Porta do condutor

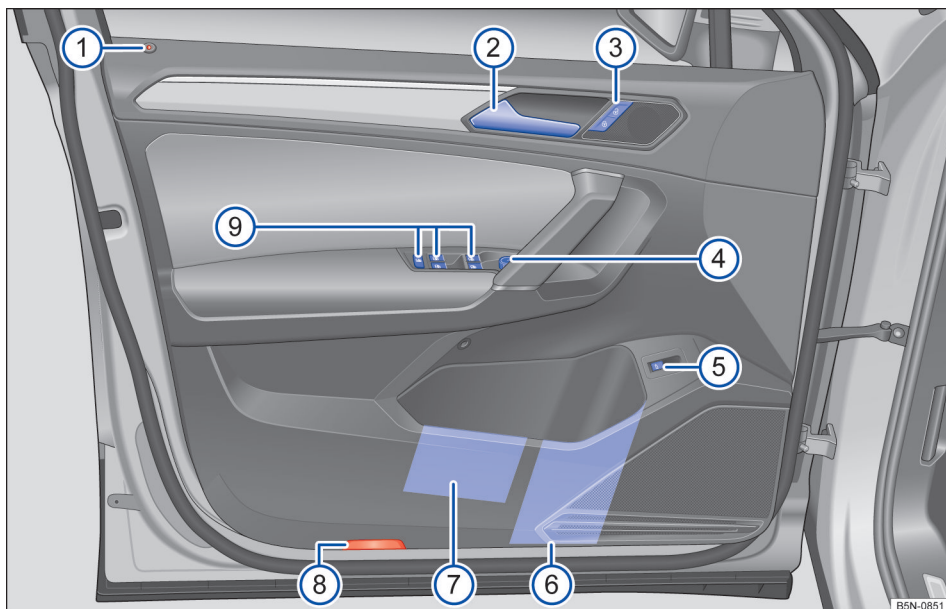

Fig. 5 Vista geral dos comandos na porta do condutor (veículos com direção à esquerda). Em veículos com direção à direita, a disposição dos elementos é espelhada.

Legenda para Fig. 5:

- ① Luz de controle do travamento central → Página 81
- ② Maçaneta da porta → Página 89
- ③ Botão do travamento central para travamento e destravamento do veículo → Página 81
- ④ Botão de ajuste dos espelhos retrovisores externos → Página 132
- ⑤ Botão de abertura da tampa do compartimento de bagagem → Página 92
- ⑥ Porta-garrafas → Página 230
- ⑦ Porta-objetos com a possibilidade de guardar um colete de segurança → Página 76
- ⑧ Refletor
- ⑨ Botões de comando dos vidros elétricos → Página 96

Vista geral do lado do condutor

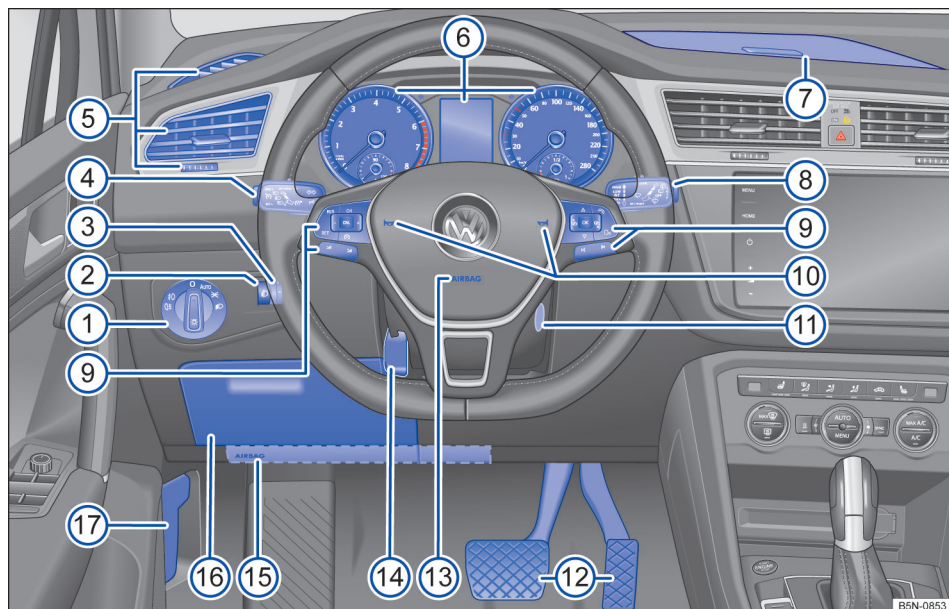

Fig. 6 Vista geral do lado do condutor (veículos com direção à esquerda).

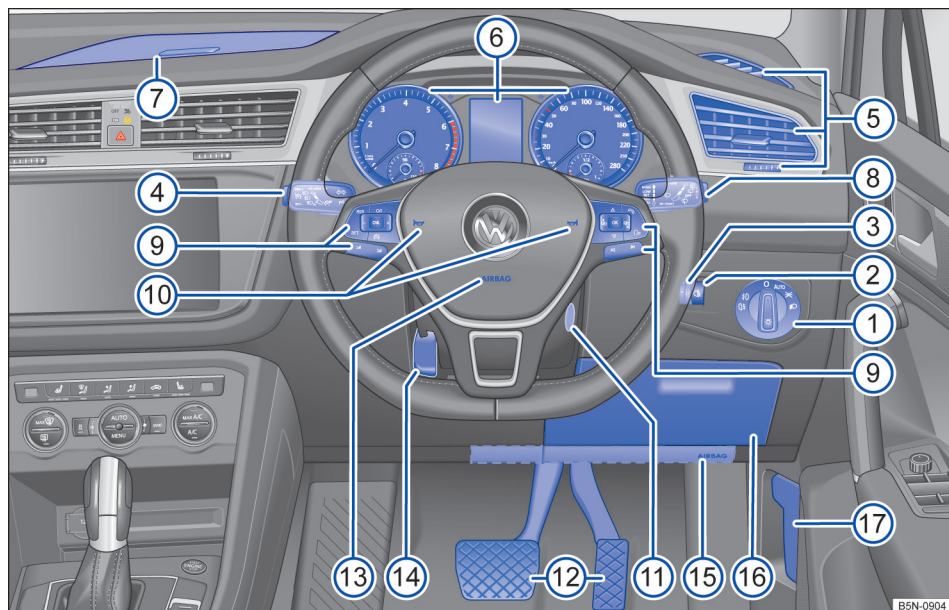













Fig. 7 Vista geral do lado do condutor (veículos com direção à direita).

Legenda para Fig. 6 e Fig. 7:

①	Interruptor das luzes	118
②	Regulador da regulagem de alcance do farol	124
③	Regulador do display Head-up	21
④	Alavanca dos indicadores de direção e do farol alto	117
	– com interruptores e botões para os sistemas de assistência ao condutor	32, 188
⑤	Difusores de ar	135
⑥	Instrumento combinado	18
	– com luzes de advertência e de controle	16
⑦	Porta-objetos	226
⑧	Alavanca dos limpadores e dos lavadores do para-brisa	127
	– com botões para operar os menus TRIP, OK/RESET	18
⑨	Comandos do volante multifunções:	
	– Áudio, navegação ◀ ▶	
	– Comandar sistemas de assistência ao condutor RES, SET ,  , - CNL +, -  , 	188
	– Ajuste de volume   	
	– Comandar a seleção de menus  OK  ,  , 	31
	– Ativar o comando de voz 	
	– Acessar o menu do telefone ou atender uma chamada telefônica 	
⑩	Buzina	
⑪	Cilindro da ignição	152
⑫	Pedais	143
⑬	Local de instalação do airbag frontal do condutor	57
⑭	Alavanca para regular a coluna da direção	46
⑮	Local de instalação do airbag para joelhos	57
⑯	Porta-objetos	226
⑰	Alavanca de destravamento da tampa do compartimento do motor	286 ◀

Console central dianteiro

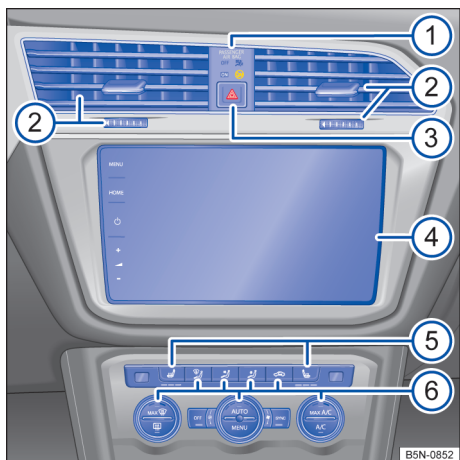

Fig. 8 Vista geral da parte superior do console central.

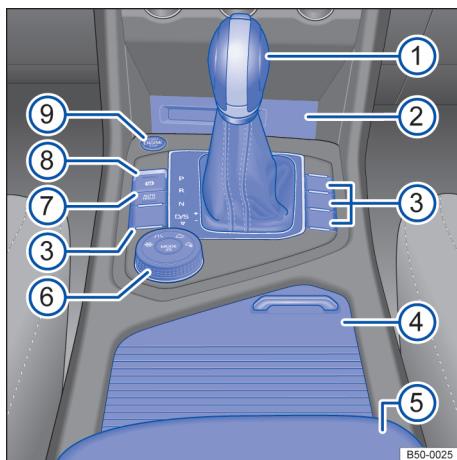











Fig. 9 Vista geral da parte inferior do console central.

Legenda para Fig. 8:

① Luz de controle de desativação do airbag frontal do passageiro dianteiro OFF  , ON 	57
② Difusores de ar	135
③ Botão para ligar e desligar as luzes de advertência 	76
④ Sistema Infotainment → caderno <i>Sistema Infotainment</i>	33
⑤ Botões do aquecimento dos bancos 	140
⑥ Elementos de comando do sistema de ar-condicionado, aquecimento e de ar externo	135

Legenda para Fig. 9:

① Alavanca para:	
– Transmissão automática	162
– Transmissão manual	160
② Área para:	
– Entrada multimídia MEDIA-IN, entrada USB  , entrada AUX-IN-Buchse  → caderno <i>Sistema Infotainment</i>	
– Acendedor de cigarro	231
– Tomada 12 V	232
③ Botões para:	
– Sistemas de assistência para estacionamento e manobra  P 	202
– Seleção do perfil de condução OFFROAD	172
– Start-Stop 	158
④ Porta-objetos no console central	226
– Com porta-copos	230
⑤ Descansa-braço central	115
– Com porta-objetos	228 ▶

⑥	Comando do 4MOTION Active Control.....	173
⑦	Botão para função Auto Hold.....	205
⑧	Freio de estacionamento eletrônico	203
⑨	Botão de partida (sistema de fechamento e de partida sem chave).....	152 <

Console central, atrás

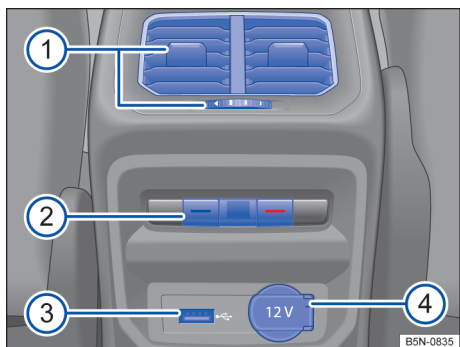

Fig. 10 Vista geral da parte traseira do console central.

Legenda para Fig. 10:

① Difusores de ar	135
② Comandos para: – Ar-condicionado Climatronic	135
③ Entrada USB → caderno <i>Sistema Infotainment</i>	
④ Tomada 12 V	232 ◀

Lado do passageiro dianteiro

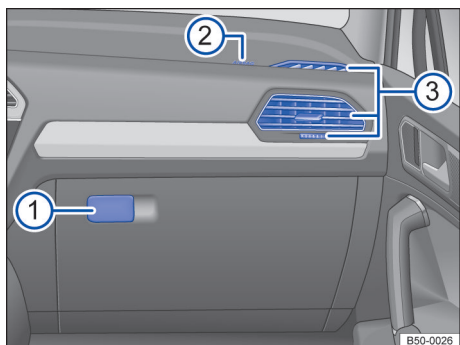

Fig. 11 Vista geral do lado do passageiro dianteiro (veículos com direção à esquerda). Em veículos com direção à direita, a disposição dos elementos é espelhada.

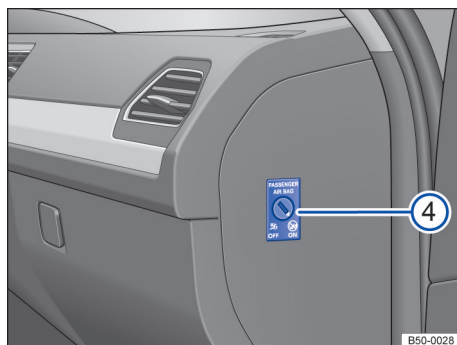





Fig. 12 Painel de instrumentos com a porta do passageiro dianteiro aberta (veículos com direção à esquerda). Em veículos com direção à direita, a disposição dos elementos é espelhada.

Legenda para Fig. 11 e Fig. 12:

① Maçaneta da porta-objetos	226
② Local de instalação do airbag frontal do passageiro dianteiro no painel de instrumentos....	57 ▶

③ Difusores de ar.....	135
④ Interruptor acionado pela chave para desligar o airbag frontal do passageiro dianteiro.....	57 <

Comandos no revestimento do teto

Símbolo	Significado
	Botões das lanternas internas e de leitura → Página 117.
	Botão para o teto de vidro → Página 98.
	Botões para a cortina de proteção solar → Página 133. <

Informações ao condutor











Símbolos no instrumento combinado













As luzes de advertência e de controle indicam alertas, avarias ou determinadas funções. Algumas luzes de advertência e de controle se acendem quando a ignição é ligada e devem se apagar quando o motor estiver em funcionamento ou durante a condução.

De acordo com os equipamentos do veículo, é possível que, em vez de uma luz de advertência, seja exibida uma representação simbólica no display do instrumento combinado.

Algumas luzes de advertência e de controle não estão disponíveis em todos os mercados.

As luzes de controle, que se acendem no interruptor das luzes, estão descritas no capítulo "Luz" → Página 117.

Símbolo	Significado
	Luz de advertência central. Observar as informações adicionais no display do instrumento combinado.
	 Não prosseguir! Freio de estacionamento eletrônico ligado → Página 203.
	 Não prosseguir! Nível do fluido de freio muito baixo ou sistema de freio avariado → Página 299.
	 Não prosseguir! Nível do líquido de arrefecimento do motor muito baixo → Página 295, temperatura do líquido de arrefecimento do motor muito alta ou sistema de arrefecimento do motor avariado → Página 28.
	 Não prosseguir! Pressão do óleo do motor muito baixa → Página 291.
	Piscando:  Não prosseguir! Travamento eletrônico da coluna de direção avariado → Página 170. Aceso: direção eletromecânica não funciona → Página 170.

Símbolo	Significado
	Cinto de segurança não colocado pelo condutor ou pelo passageiro dianteiro → Página 47. OU: objetos encontram-se sobre o banco do passageiro dianteiro → Página 47.
	Frear ou desviar! Alerta de colisão do sistema de monitoramento periférico (Front Assist) → Página 198. OU: alerta de colisão do detector de pedestres → Página 200.
	Pisar no pedal do freio! → Página 162, → Página 193.
	Alternador avariado → Página 300.
	Pastilhas do freio dianteiras desgastadas. Procurar uma empresa especializada imediatamente. Verificar todas as pastilhas de freio e, se necessário, substituí-las → Página 147.
	Luz de advertência central. Observar as informações adicionais no display do instrumento combinado.
	Programa eletrônico de estabilidade (ESC) → Página 222.
	Controle de tração (ASR) → Página 222. Ou: perfil de condução off-road ativo → Página 172.
	ABS avariado ou não funciona → Página 222.
	Freio de estacionamento eletrônico avariado → Página 203.
	Lanterna de neblina ligada → Página 117.
	Iluminação de condução, exceto farol direcional, não funciona parcialmente ou totalmente → Página 263.
	Aceso: existe uma falha que influencia o gás de escape → Página 157. Piscando: falhas de combustão que danificam o catalisador → Página 157.

Símbolo	Significado
	Controle do motor avariado (Electronic Power Control) → Página 157.
	Rotação do motor limitada (proteção contra sobreaquecimento) → Página 157.
	Aceso: direção eletromecânica reduzida OU a bateria do veículo 12 V estava desconectada e foi conectada novamente → Página 170.
	Piscando: coluna de direção tensionada ou coluna de direção não destravada ou travada → Página 170.
	Aceso: pressão dos pneus muito baixa → Página 305. Piscando: sistema de controle dos pneus avariado → Página 305.
	Sensor de chuva e de luz avariado → Página 127.
	Limpadores dos vidros avariados → Página 127.
	Nível de água dos lavadores do para-brisa muito baixo → Página 127.
	Tanque de combustível quase vazio → Página 28.
	Aceso: nível de óleo do motor muito baixo → Página 291. Piscando: sistema de óleo do motor avariado → Página 291.
	Sistema de airbag e do pré-tensionador do cinto de segurança avariado → Página 57.
OFF	Airbag frontal do passageiro dianteiro desligado (PASSENGER AIR BAG OFF) → Página 57.
ON	Airbag frontal do passageiro dianteiro ligado (PASSENGER AIR BAG ON) → Página 57.
	A tampa do tanque de combustível não está fechada corretamente.
	ACC não disponível no momento → Página 193.
	Transmissão automática DSG®: transmissão avariada → Página 162.

Símbolo	Significado
	Transmissão automática: temperatura da embreagem excessiva ou embreagem avariada → Página 160.
	Sistema de monitoramento periférico (Front Assist) desativado → Página 198. OU : detector de pedestres desativado → Página 200.
	Avaria da regulagem dinâmica da suspensão (DCC) → Página 172.
	Indicadores de direção esquerdos ou direitos → Página 117. Luzes de advertência ligadas → Página 76.
	Pisar no pedal do freio! → Página 152, → Página 162, → Página 203.
	O veículo é mantido com a função Auto Hold → Página 203.
	Sistema regulador de velocidade (GRA) → Página 188 OU controle automático de distância (ACC) → Página 193.
	Farol alto ligado ou sinal de luz acionado → Página 117.
	Indicador de status do cinto de segurança para os assentos traseiros → Página 47.
	Transmissão manual: a embreagem não transmite o torque total do motor → Página 160.
	ACC ativo. Nenhum veículo à frente reconhecido → Página 193.
	<i>Com representação em branco:</i> ACC ativo. Veículo à frente reconhecido → Página 193.
	<i>Com representação em cinza:</i> ACC não ativo. Sistema ligado, não regula → Página 193.
	Regulagem do farol alto (Light Assist) ou regulagem dinâmica do farol alto (Dynamic Light Assist) ativa → Página 117.
	Lembrete de serviço ou serviço a vencer → Página 29.

Símbolo	Significado
	Nível de carga da bateria do telefone móvel. Ativado somente com interface de telefone instalada de fábrica → caderno <i>Sistema Infotainment</i> .
	Temperatura externa abaixo de +4° C (+39° F) → Página 18.
	Sistema Start-Stop disponível, desligamento automático do motor ativo → Página 158.
	O sistema Start-Stop não está disponível. OU: o sistema Start-Stop ligou o motor automaticamente → Página 158.
	Status de condução de baixo consumo → Página 22.
	Orientação para informações na literatura de bordo.

Indicações adicionais: operação com reboque

Símbolo	Significado
	Cabeça esférica do dispositivo de reboque não travada → Página 246.
	Indicadores de direção do reboque → Página 117.

Indicações adicionais: operação off-road

Símbolo	Significado
	<i>Com representação em branco:</i> sistema de assistência em descidas ativo → Página 169.
	<i>Com representação em cinza:</i> sistema de assistência em descidas não ativo. Sistema ligado, não regula → Página 169.
	<i>Com representação em branco:</i> perfil de condução off-road ativo → Página 172.
	<i>Com representação em cinza:</i> perfil de condução off-road não ativo. Sistema ligado, não regula → Página 172.

⚠ ATENÇÃO

A inobservância das luzes de advertência acesas e das mensagens de texto pode causar a parada do veículo no trânsito, acidentes e ferimentos graves.

- Nunca ignorar as luzes de advertência acesas e as mensagens de texto.
- Parar o veículo assim que possível e seguro. ◀

Instrumento combinado

Introdução ao tema

O veículo está equipado com um instrumento combinado analógico ou digital (Active Info Display).

Após a partida do motor com a bateria do veículo 12 V totalmente descarregada ou com uma bateria substituída no veículo, as configurações do sistema (hora, data, configurações de conforto pessoais e programações) podem estar desajustadas ou deletadas. Verificar e corrigir as configurações depois que a bateria do veículo 12 V tiver sido suficientemente recarregada.

⚠ ATENÇÃO

A distração do condutor pode causar acidentes e ferimentos.

- Nunca comandar os botões do instrumento combinado durante a condução.
- Realizar todas as configurações dos indicadores do display do instrumento combinado e da exibição do display do sistema Infotainment apenas com o veículo parado para reduzir o risco de acidentes e ferimentos. ◀

Instrumento combinado analógico

📖 Observe ▲ no início desse capítulo na página 18.

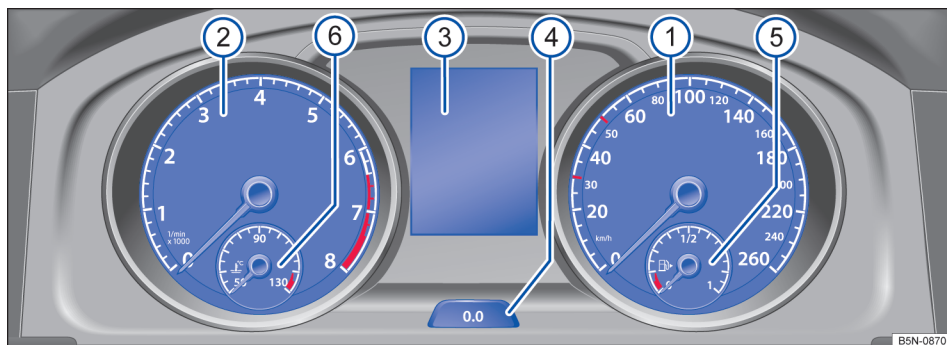

Fig. 13 No painel de instrumentos: instrumento combinado analógico.

Esclarecimento dos instrumentos → Fig. 13:

- ① **Velocímetro** (medidor de velocidade).
- ② **Tacômetro** (rotações x 1.000 por minuto do motor em funcionamento).
O início da área vermelha do tacômetro indica a rotação máxima possível do motor rodado e aquecido pelo funcionamento para cada uma das marchas. Antes que a indicação atinja a faixa vermelha, trocar para a próxima marcha mais alta, posicionar a alavanca seletora em **D/S** ou tirar o pé do pedal do acelerador → ①.
- ③ **Indicadores do display** → Página 22.
- ④ **Botão de retrocesso, controle e exibição** → Página 22.
- ⑤ **Indicador do nível de combustível** → Página 28.
- ⑥ **Indicador de temperatura do líquido de arrefecimento do motor** → Página 28.

❗ NOTA

- Se o motor estiver frio, evitar rotações do motor elevadas, aceleração total e forte demanda do motor.

- Para evitar danos ao motor, o ponteiro do tacômetro somente pode permanecer por curto tempo na faixa vermelha da escala.

 Um aumento de marcha no momento adequado ajuda a economizar combustível e a reduzir ruídos de funcionamento.

Instrumento combinado digital (Active Info Display)

📖 Observe  no início desse capítulo na página 18.

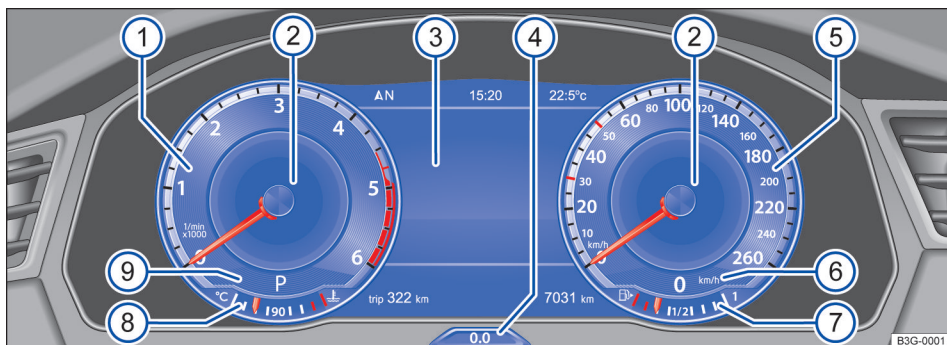



Fig. 14 No painel de instrumentos: Active Info Display.

O Active Info Display é um instrumento combinado digital com um display colorido de alta resolução TFT. Com a seleção de diferentes perfis de informação, podem ser representados outros instrumentos redondos clássicos, como tacômetro ou velocímetro.

- ⑦ Indicador do nível de combustível → Página 28.
- ⑧ Indicador de temperatura do líquido de arrefecimento do motor  → Página 28.
- ⑨ Marcha atualmente engatada ou nível da alavanca seletora → Página 160 ou → Página 162.

Perfis de informação

Através do item de menu **Vistas** no display do instrumento combinado → Página 24 podem ser selecionados diferentes perfis de informação específicos de temas. Dependendo do perfil de informação selecionado, o Active Info Display mostra informações adicionais no centro de instrumentos redondos → Fig. 14 ②. Os seguintes perfis de informação podem ser selecionados:

- **Classic.** Sem indicadores adicionais.
- **Marcha & velocidade.** Indicação digital da marcha engatada e da velocidade de condução.
- **Consumo & Autonomia.** Indicador digital do consumo médio e indicador gráfico do consumo momentâneo no tacômetro. Indicador digital da autonomia no velocímetro.
- **Eficiência.** Indicador digital do consumo médio e indicador gráfico do consumo momentâneo no tacômetro. O velocímetro mostra o símbolo  de uma condição de baixo consumo e uma representação gráfica auxilia a economizar combustível. ▶

Eslarecimento dos instrumentos Fig. 14:

- ① **Tacômetro** (rotações x 1.000 por minuto do motor em funcionamento).
O início da área vermelha do tacômetro indica a rotação máxima possível do motor rodado e aquecido pelo funcionamento para cada uma das marchas. Antes que a indicação atinja a faixa vermelha, trocar para a próxima marcha mais alta, posicionar a alavanca seletora em **D/S** ou tirar o pé do pedal do acelerador → ①.
- ② **Indicador dos perfis de informação.** O conteúdo indicado varia conforme o perfil de informação selecionado, a figura mostra o perfil de informação “Classic” sem indicações adicionais.
- ③ **Indicadores do display** → Página 22.
- ④ **Botão de retrocesso, controle e exibição** → Página 22.
- ⑤ **Velocímetro** (medidor de velocidade).
- ⑥ **Indicador digital de velocidade.**

- **Navegação.** Na condução ao destino *ativa*: indicação da distância restante até o destino e horário de chegada no tacômetro e navegação de seta no velocímetro. Na condução ao destino *inativa*: indicador de altura no tacômetro e indicador de bússola no velocímetro.
- **Assistência ao condutor.** Representação gráfica de diferentes sistemas de assistência ao condutor e indicador digital do tempo de viagem no tacômetro. Navegação por seta ou indicador da bússola no velocímetro.
- **Off-road.** indicador digital do ângulo de direção e indicador da bússola no velocímetro. Com sistema de assistência em descidas *ativo*: representação gráfica do sistema de assistência em descidas com indicador de velocidade no velocímetro.

Mapa de navegação no Active Info Display

De acordo com a versão, o Active Info Display pode representar um mapa detalhado. Para isso, selecionar o item de menu **Navegação** no instrumento combinado → Página 24.

O mapa de navegação pode ser representado em dois tamanhos. Quando for selecionada uma representação maior do mapa, o tamanho do instrumento redondo diminui ao mesmo tempo. Para ajustar o tamanho desejado do mapa, proceder da seguinte forma:

- Pressionar o botão **OK** no volante multifunções → Página 24 para alternar entre os tamanhos do mapa.
- **OU:** pressionar o botão de seta **▲** ou **▼** no volante multifunções, para selecionar o tamanho desejado do mapa. A seleção é marcada com uma borda.
- Confirmar a seleção pressionando o botão **OK** no volante multifunções.

Dependendo da versão, a navegação é representada em duas ou em apenas uma tela. O mapa pode aparecer no Active Info Display e no sistema Infotainment ou apenas no sistema Infotainment. Em último caso, no Active Info Display são apresentadas somente setas de navegação.

NOTA

- Se o motor estiver frio, evitar rotações do motor elevadas, aceleração total e forte demanda do motor.
- Para evitar danos ao motor, o ponteiro do tacômetro somente pode permanecer por curto tempo na faixa vermelha da escala.

 Um aumento de marcha no momento adequado ajuda a economizar combustível e a reduzir ruídos de funcionamento.

Head-up display

 **Observe**  no início desse capítulo na página 18.



Fig. 15 Ao lado do volante: regulador do head-up display (seta).

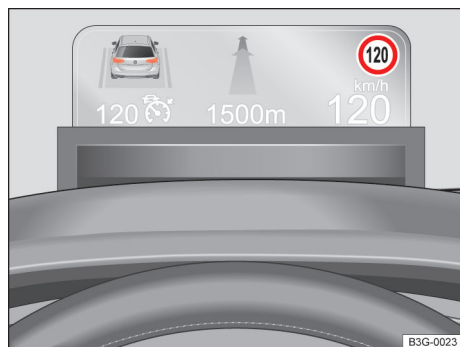

Fig. 16 No painel de instrumentos acima do volante: exemplos de indicações no head-up display.

O head-up display projeta na área de visão do condutor as indicações de informações selecionadas ou as mensagens de advertência de sistemas de assistência ao do sistema Infotainment.

Ligar ou desligar o head-up-display

Para ligar ou desligar o head-up display, pressionar sobre o regulador → Fig. 15.

Regulagem de altura

Para regular o ângulo de visão de modo individual, a altura do head-up display é regulada do seguinte modo:

- Adotar a posição do banco ideal → Página 44
- Regular a altura desejada do head-up display com o regulador → Fig. 15.

Configurações no sistema Infotainment

Outras configurações para o head-up display podem ser realizadas no sistema Infotainment.

Para acessar o menu **Configurações do head-up display**, pressionar o botão ou a superfície de função **MENU** e tocar nas superfícies de função **Veículo**, **Head-up display**.

Estão disponíveis as seguintes possibilidades de configuração:

No submenu **Display**:

- Configuração da luminosidade de indicação do head-up display. A luminosidade de indicação se reduz automaticamente com a redução da luminosidade ambiente. A luminosidade básica é configurada junto com a iluminação dos instrumentos e dos interruptores → Página 33.
- Seleção do esquema de cores desejado. Para a seleção, existe um esquema de cores padrão e um esquema de cores alternativo.

No submenu **Conteúdos**:

- Seleção dos conteúdos de indicação do head-up display, por exemplo, indicações do ACC ou do sistema Infotainment. Alguns conteúdos da indicação não podem ser ocultados, por exemplo, mensagens de advertência.

NOTA

O head-up display pode sair do trilho guia se for pressionado com muita força, por exemplo, durante a limpeza.

- Nunca limpar o head-up display com força excessiva.

NOTA

Para evitar que o vidro de cobertura seja arranhado, nunca colocar objetos na abertura de saída do display head-up.

Óculos de sol com filtros de polarização bem como condições de luz desfavoráveis podem prejudicar a indicação.

A legibilidade ideal do head-up display depende da posição do banco e da regulagem de altura do head-up display.

Algumas configurações podem ser salvas nas contas de usuário da personalização e, por isso, alterar-se em uma troca de conta de usuário → Página 40.

Indicações do display

Observe no início desse capítulo na página 18.

Indicações possíveis no display do instrumento combinado

No display do instrumento combinado, podem ser indicadas diversas informações conforme a versão do veículo:

- Portas, tampa do compartimento do motor e tampa do compartimento de bagagem abertas
- Textos de advertência e de informação.
- Indicadores de quilometragem.
- Horário → Página 27.
- Orientações de rádio e de navegação → caderno *sistema Infotainment*
- Orientações de telefone → caderno *Sistema Infotainment*.
- Temperatura externa.
- Indicador da bússola.
- Posições da alavanca seletora.
- Recomendação de marcha → Página 144.
- Indicador de dados de condução (indicador multifunções) e menus para configurações diversas → Página 24.
- Indicador do intervalo de serviço → Página 29.

- Alerta de velocidade → Página 24.
- Alerta de velocidade para pneus de inverno.
- Indicador de status do sistema Start-Stop → Página 158.
- Indicador de status do gerenciamento dos cilindros ativo (ACT[®]) → Página 144.
- Status de condução de baixo consumo
- Código do motor (CDM).
- Personalização: saudação e seleção de usuário.

Portas, tampa do compartimento do motor e tampa traseira abertas

Após o destravamento do veículo e durante a condução são exibidas no display do instrumento combinado as portas abertas assim como a tampa do compartimento do motor e a tampa do compartimento de bagagem e, se for o caso, sinalizadas de modo acústico. De acordo com a versão do instrumento combinado, a representação dos símbolos pode variar.

Posições da alavanca seletora (transmissão automática DSG[®])

A posição da alavanca seletora é indicada tanto ao lado da alavanca seletora quanto no display do instrumento combinado. Na posição da alavanca seletora D/S bem como com Tiptronic, a respectiva marcha pode ser indicada, se for o caso, no display do instrumento combinado → Página 162.

Indicador da temperatura externa

Quando a temperatura externa está abaixo de +4 °C (+39 °F), um “símbolo de floco de neve” aparece no indicador da temperatura externa. Este símbolo permanece aceso até que a temperatura externa ultrapasse +6 °C (+43 °F) →

Se o veículo estiver parado ou rodando em velocidade de condução muito baixa, a temperatura indicada poderá ser um pouco mais alta do que a temperatura externa real devido ao calor irradiado pelo motor.

A área de medição vai de -45 °C (-49 °F) a +76 °C (+169 °F).

Recomendação de marcha

Durante a condução no modo Tiptronic, pode ser exibida no display do instrumento combinado uma recomendação para seleção de uma marcha que economize mais combustível → Página 144.

Indicadores de quilometragem

O *hodômetro total* registra a distância percorrida total realizada pelo veículo.

O *hodômetro parcial (trip)* indica os quilômetros percorridos após a última reinicialização do hodômetro parcial.

- Pressionar brevemente o botão no instrumento combinado para restaurar o hodômetro parcial para 0.

Alerta de velocidade para os pneus de inverno

O excesso da velocidade máxima ajustada é exibida no display do instrumento combinado → Página 24.

Configurações para o alerta de velocidade podem ser efetuadas no sistema Infotainment → Página 33.

Indicador da bússola

Se a ignição estiver ligada, dependendo da versão, o display do instrumento combinado mostra a direção de condução atual em forma abreviada, por exemplo, NW para noroeste.

Se o sistema Infotainment estiver ligado e nenhuma indicação de percurso estiver ativa, é exibida adicionalmente uma representação gráfica de uma bússola.

Status de condução de baixo consumo

Durante a condução é exibido no display do instrumento combinado, se o veículo se encontra, por exemplo, devido ao gerenciamento dos cilindros ativo (ACT[®]) → Página 144 ou da roda-livre da transmissão automática → Página 162 num status de condução de baixo consumo .

Código do motor (CDM)

Pressionar e manter pressionado o botão no instrumento combinado (aproximadamente 15 segundos) para que o código do motor (CDM) do veículo seja exibido no display do instrumento combinado. Para isso, a ignição deve estar ligada, todos os avisos de advertência confirmados e o motor não deve estar funcionando.

Indicador da carga de apoio do reboque

Quando o veículo é conduzido com reboque (dependendo da versão e não disponível em todos os mercados), no display do instrumento combinado podem ser exibidas a carga de apoio e a massa rebocável. ▶

⚠️ ATENÇÃO

Mesmo com temperaturas externas acima da temperatura de congelamento, pode haver uma camada de gelo sobre ruas e pontes.

- O “símbolo de floco de neve” informa um possível risco de gelo na pista.
- É possível que haja uma camada de gelo na pista mesmo se a temperatura externa estiver acima de +4 °C (+39 °F) e o “símbolo de floco de neve” não for exibido.
- Nunca confiar apenas no indicador da temperatura externa!

i Devido à existência de diversas versões de instrumentos combinados, as indicações do display podem variar. Em caso de display sem indicador de textos de advertência ou de informação, as avarias são indicadas exclusivamente por meio de luzes de controle.

i Algumas indicações no display do instrumento combinado podem ser ocultadas por meio da ocorrência de um evento repentino, por exemplo, o recebimento de uma chamada telefônica.

i Dependendo da versão, também podem ocorrer algumas configurações e exibições no sistema Infotainment.

i Se existirem várias mensagens de advertência, os símbolos aparecerão em sequência por alguns segundos. Esses símbolos serão exibidos até que a causa seja eliminada.

i Se, ao ligar a ignição, forem exibidas mensagens de advertência de falhas de funcionamento, é possível que alguns ajustes ou a exibição de informações sejam realizadas de modo diferente do que o descrito. Nesse caso, o reparo de falhas de funcionamento deve ser realizado por uma empresa especializada.

Menus no instrumento combinado

📖 Observe **⚠️** no início desse capítulo na página 18.

A abrangência dos menus e dos indicadores de informação depende dos componentes eletrônicos do veículo e da abrangência da versão do veículo.

Uma empresa especializada pode programar ou alterar outras funções de acordo com o equipamento do veículo. Para isso, a Volkswagen recomenda as Concessionárias Volkswagen.

Alguns itens de menu só podem ser acessados com o veículo parado.

Dados de condução → Página 24

Assistentes

- Ligar / Desligar o Front Assist → Página 198
- Detector de pedestres Ligar / Desligar → Página 200
- ACC (somente indicador) → Página 193

Vistas¹⁾ → Página 18

Navegação → caderno *Sistema Infotainment*

Áudio → caderno *Sistema Infotainment*

Telefone → caderno *Sistema Infotainment*

Status do veículo → Página 26

Laptimer → Página 38

Personalização (seleção de usuário)
→ Página 40

Indicador de dados de condução (indicador multifunções)

📖 Observe **⚠️** no início desse capítulo na página 18.

O indicador de dados de condução (indicador multifunções) indica diversos valores de condução e de consumo e está equipado com três memórias.

¹⁾ Somente nos veículos com Active Info Display.

Alternar entre os indicadores

- *Veículos sem volante multifunções:* pressionar a chave **TRIP** na alavanca dos limpadores do para-brisa → Página 31.
- *Veículos com volante multifunções:* pressionar o botão **Δ** ou **▽** → Página 31.

Trocar a memória

Pressionar o botão **OK/RESET** da alavanca dos limpadores do para-brisa ou o botão **OK** no volante multifunções.

Memória Desde a partida

Em uma interrupção de condução de mais de duas horas, a memória será apagada.

Memória Desde o abastecimento

Exibição e armazenamento dos valores de condução e consumo coletados. A memória é apagada durante um processo de abastecimento.

Memória Longo tempo.

A memória registra os valores de condução até 19 horas e 59 minutos ou 99 horas e 59 minutos de tempo de condução ou 1999,9 km ou 9999,9 km de trajeto de condução. Quando uma dessas marcas máximas¹⁾ é ultrapassada, a memória se apaga.

Apagar a memória de dados de condução

- Selecionar a memória que deve ser apagada.
- Manter o botão **OK/RESET** da alavanca dos limpadores do para-brisa ou o botão **OK** do volante multifunções pressionado por aproximadamente dois segundos.

Selecionar os indicadores

No sistema Infotainment pode ser configurado quais dados de condução devem ser indicados → Página 33.

Indicador consumo Ø

A média de consumo de combustível é indicada depois de cerca de 300 metros.

Indicador autonomia

Trajeto de condução aproximado em que pode ser conduzido, mantendo-se o mesmo modo de condução.

Exibição Tempo de condução

Tempo de viagem em horas (h) e minutos (min) decorrido após se ligar a ignição.

Exibição Percurso de condução

Percurso percorrido em km após se ligar a ignição.

Indicador Ø-Velocidade

A velocidade média é exibida após aproximadamente 100 metros.

Exibição Velocidade digital

Velocidade de condução atual como indicador digital.

Exibição Temperatura do óleo

Temperatura do óleo do motor atual como indicador digital.



Exibição Consumo

A exibição do consumo momentâneo de combustível durante a condução é dada em l/100 km, com o motor em funcionamento e com o veículo parado, em litros/h.

Configurar o alerta de velocidade

- Selecionar a exibição **Advert. veloc. --- km/h** ou **Advert. veloc. --- mph**.
- Pressionar o botão **OK/RESET** da alavanca dos limpadores do para-brisa ou o botão **OK** do volante multifunções para salvar a velocidade atual e ativar o alerta.
- Regular a velocidade dentro de cinco segundos com o botão **TRIP** da alavanca dos limpadores dos vidros ou com os botões **Δ** ou **▽** do volante multifunções. Em seguida, pressionar o botão **OK/RESET** ou **OK** ou aguardar alguns segundos. A velocidade é salva e o alerta ativado.
- *Para desativar*, pressionar novamente o botão **OK/RESET** ou o botão **OK**. A velocidade salva é apagada.

O alerta pode ser configurado somente para velocidades de 30 km/h (18 mph) até 250 km/h (155 mph)

 Algumas configurações podem ser salvas nas contas de usuário da personalização e, por isso, podem se alterar em uma troca de conta de usuário → Página 40. 

¹⁾ Varia de acordo com a versão do instrumento combinado.

Textos de advertência e de informação

📖 **Observe** ⚠️ no início desse capítulo na página 18.

Ao ligar a ignição ou durante a condução, algumas funções do veículo e dos componentes do veículo têm seu status verificado. As falhas de funcionamento são indicadas por símbolos de alerta vermelhos ou amarelos com mensagens de texto no display do instrumento combinado → Página 16, bem como por meio de alertas sonoros. De acordo com a versão do instrumento combinado, a representação dos textos e símbolos pode variar.

Adicionalmente as atuais falhas de funcionamento existentes podem ser manualmente acessadas. Para isso, acessar o menu **Status do veículo** ou **Veículo** → Página 24.

Mensagem de advertência de prioridade 1 (vermelho)

Símbolo piscando ou aceso – em parte, em conjunto com alertas sonoros. 🚫 **Não prosseguir!** Iminência de perigo. Verificar a função avariada e eliminar a causa. Se necessário, procurar imediatamente auxílio técnico especializado.

Mensagem de advertência de prioridade 2 (amarelo)

Símbolo piscando ou aceso – em parte, em conjunto com alertas sonoros. Funções com falhas ou a falta de fluidos podem danificar o veículo ou causar sua parada. Verificar a função avariada o mais rápido possível. Se necessário, procurar imediatamente auxílio técnico especializado.

Texto de informação

Informações sobre diferentes processos do veículo.



Dependendo da versão, também podem ocorrer algumas configurações e exibições no sistema Infotainment.



Se existirem várias mensagens de advertência, os símbolos aparecerão em sequência por alguns segundos. Esses símbolos serão exibidos até que a causa seja eliminada.



Se, ao ligar a ignição, forem exibidas mensagens de advertência de falhas de funcionamento, é possível que alguns ajustes ou a exibição de informações sejam realizadas de modo

diferente do que o descrito. Nesse caso, o reparo de falhas de funcionamento deve ser realizado por uma empresa especializada. ◀

Sistema de reconhecimento de cansaço (recomendação de intervalo)

📖 **Observe** ⚠️ no início desse capítulo na página 18.



Fig. 17 No display do instrumento combinado: símbolo do sistema de reconhecimento de cansaço.

O sistema de reconhecimento de cansaço avisa o condutor quando seu comportamento de direção indica cansaço.

Funcionamento e comando

O sistema de reconhecimento de cansaço determina o comportamento de direção do condutor no início de uma condução e calcula, a partir daí, uma avaliação do cansaço. Isso é comparado constantemente com o comportamento de direção atual. Se o sistema reconhecer o cansaço do condutor, ele emite um alerta sonoro com um “gongo” e exibe um alerta visual com um símbolo → Fig. 17 no display do instrumento combinado juntamente com uma mensagem de texto complementar. A mensagem no display do instrumento combinado é exibida por aproximadamente cinco segundos e, se necessário, repetida uma vez. A última mensagem é armazenada pelo sistema.

A mensagem no display do instrumento combinado pode ser desligada ao pressionar o botão **OK/RESET** na alavanca dos limpadores dos vidros ou o botão **OK** no volante multifunções → Página 30. A mensagem no display do instrumento combinado pode ser acessada novamente pelo indicador multifunções → Página 26. ▶

Condições de funcionamento

O comportamento de direção só é avaliado a velocidades acima de 60 km/h (37 mph) até aproximadamente 200 km/h (125 mph).

Ligar e Desligar

O sistema de reconhecimento de cansaço pode ser ativado ou desativado no sistema Infotainment por meio do botão ou da superfície de função **MENU** e das superfícies de função **Veículo**, e **Assistência ao condutor** → Página 33.

Limitações de funcionamento

O reconhecimento de cansaço tem limites condicionados ao sistema. As seguintes condições podem levar a que o sistema de reconhecimento de cansaço somente funcione de maneira limitada ou mesmo não funcione de maneira nenhuma:

- Velocidades abaixo de aproximadamente 60 km/h (37 mph).
- Velocidades acima de aproximadamente 200 km/h (125 mph).
- Trechos sinuosos.
- Vias em más condições.
- Condições climáticas desfavoráveis.
- Modo esportivo de condução.
- Conduções com reboques pesados/compridos.
- Muita distração do condutor.

Nas seguintes situações o sistema de detecção de cansaço é reiniciado:

- A ignição é desligada.
- O cinto de segurança do condutor está solto e a porta do condutor, aberta.
- O veículo está parado por mais de 15 minutos.

Em caso de uma condução mais longa em baixa velocidade (abaixo de 60 km/h (37 mph)), a avaliação é reiniciada automaticamente pelo sistema. Em caso de uma condução posterior mais rápida, o comportamento de direção é recalculado.

ATENÇÃO

A tecnologia inteligente do reconhecimento de cansaço não pode ir além dos limites impostos pela física e funciona somente dentro dos limites do sistema. O maior conforto oferecido pelo sistema de reconhecimento de cansaço não deve incentivar o condutor a assumir riscos. Em conduções mais longas, fazer intervalos regulares e longos o suficiente.

- A responsabilidade pela capacidade de conduzir é sempre do condutor.
- Nunca conduzir um veículo se estiver cansado.
- O sistema não reconhece o cansaço do condutor em todas as circunstâncias. Observar as informações do parágrafo “Limitações do funcionamento” → Página 27.
- Em algumas situações, o sistema pode interpretar incorretamente uma manobra de direção intencional como se fosse cansaço do condutor.
- Nenhum alerta crítico acontece no chamado “segundo de sono”!
- Atentar para as indicações do display do instrumento combinado e seguir as instruções correspondentes.

O sistema de reconhecimento de cansaço foi desenvolvido somente para conduzir em estradas e em vias bem asfaltadas.

Em caso de avaria, procurar uma Concessionária Volkswagen ou uma empresa especializada e mandar verificar o sistema.

Hora

Observe no início desse capítulo na página 18.

- Para ajustar a hora (todos os relógios do veículo), pressionar, com as portas fechada, o botão **0.0** no instrumento combinado e mantê-lo pressionado até que apareça a inscrição **Hora** no display do instrumento combinado → Página 19 ou → Página 20.
- Soltar o botão **0.0**. A hora é exibida no display do instrumento combinado e a exibição das horas é marcada.
- Depois disso imediatamente pressionar várias vezes o botão **0.0** até que a hora desejada seja exibida. Manter o botão **0.0** pressionado para avanço rápido.
- Quando o ajuste das horas estiver concluído, aguardar até que a exibição dos minutos no display do instrumento combinado seja marcada.

- Depois disso imediatamente pressionar varias vezes o botão **0.0** até que os minutos desejados sejam exibidos. Manter o botão **0.0** pressionado para avanço rápido.
- Soltar o botão **0.0** para concluir o ajuste do horário.

O relógio analógico somente se ajusta ao novo horário alguns segundos após a ignição ser ligada.

A configuração da hora também pode ser realizada no sistema Infotainment → Página 33.

Indicador do nível de combustível

📖 **Observe** ⚠️ no início desse capítulo na página 18.

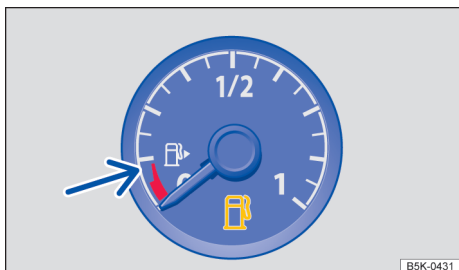

Fig. 18 No instrumento combinado analógico, indicador do nível de combustível.



Fig. 19 No instrumento combinado digital, indicador do nível de combustível.

Tanque de combustível quase vazio.

A luz de controle acende em amarelo. A quantidade de reserva, marca vermelha, será consumida → ⚠️.

- Abastecer com combustível assim que possível.

🚗 Tampa do tanque aberta.

A luz de controle acende em amarelo.

- Fechar a tampa do tanque.

⚠️ ATENÇÃO

A condução com um nível de combustível baixo demais pode causar a parada do veículo no trânsito, acidentes e ferimentos graves.

- Um nível de combustível muito baixo pode ocasionar uma alimentação irregular de combustível ao motor, especialmente em trechos de subida ou descida.
- A direção e todos os sistemas de assistência ao condutor e de frenagem não funcionarão se o motor “engasgar” ou morrer por falta ou alimentação irregular de combustível.
- Abastecer sempre quando o tanque de combustível estiver em somente 1/4 cheio para evitar uma parada por falta de combustível.

⚠️ NOTA

Nunca conduzir até esvaziar o tanque de combustível. O abastecimento de combustível irregular pode causar falhas de ignição e acúmulo de combustível não queimado no sistema de escape. Isso pode danificar o catalisador!

📖 A pequena seta ao lado do símbolo da bomba de combustível no indicador do nível de combustível indica de que lado do veículo está a portinhola do tanque.

Indicador de temperatura do líquido de arrefecimento do motor

📖 **Observe** ⚠️ no início desse capítulo na página 18.

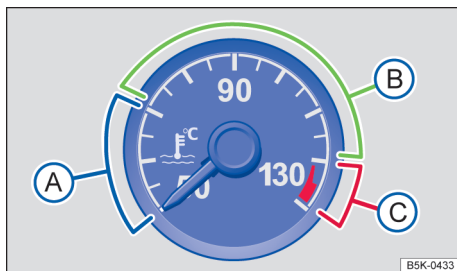

Fig. 20 Indicador da temperatura do líquido de arrefecimento do motor no instrumento combinado.

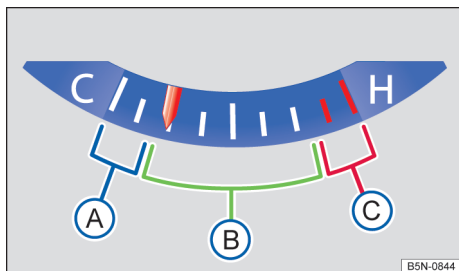

Fig. 21 Indicador de temperatura do líquido de arrefecimento do motor em veículos com Active Info Display:

- (A) Área fria. O motor ainda não está aquecido na temperatura operacional. Evitar altas rotações do motor e demandas intensas enquanto o motor não estiver aquecido.
- (B) Área normal.
- (C) Área de advertência. Em grande demanda do motor – sobretudo em temperaturas ambiente elevadas – o ponteiro pode deslocar-se na área de advertência.

Líquido de arrefecimento do motor

A luz de controle pisca em vermelho.

O líquido de arrefecimento do motor não é correto ou o sistema do líquido de arrefecimento está avariado.

Não prosseguir!

- Para o veículo, desligar o motor e deixar resfriar.
- Verificar o nível do líquido de arrefecimento do motor → Página 295.
- Se a luz de advertência não apagar, embora o nível do líquido de arrefecimento do motor esteja em ordem, solicitar ajuda técnica.

Indicador do intervalo de serviço

📖 Observe no início desse capítulo na página 18.



Fig. 22 No display do instrumento combinado: exemplo de indicação para um evento de serviço próximo de vencer (representação esquemática).

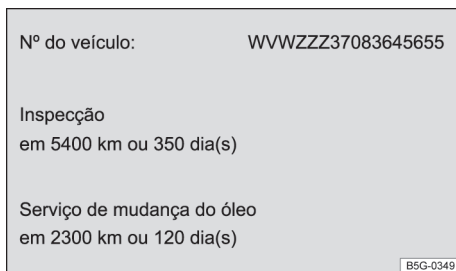

Fig. 23 No sistema Infotainment: exemplo de indicação das informações de serviço (representação esquemática).

Os indicadores dos eventos de serviço aparecem no display do instrumento combinado → Fig. 22 e no sistema Infotainment → Fig. 23.

Devido à existência de diversas versões de instrumentos combinados e do sistema Infotainment, as indicações do display podem variar.

Em veículos com **serviço de troca de óleo fixo** os intervalos de serviço são fixados.

Em veículos com **serviço de troca de óleo flexível**, os intervalos são determinados individualmente. O avanço da tecnologia possibilita reduzir bastante a necessidade de manutenção periódica. Só deve ser executado o serviço de troca de óleo quando o veículo necessitar. Nisso são consideradas as condições de utilização individuais e o estilo pessoal de condução. O aviso prévio de

serviço é exibido pela primeira vez 30 dias antes do prazo do serviço calculado. O percurso de condução remanescente indicado é sempre arredondado para 100 km ou o tempo remanescente, para dias inteiros.

Anúncio de serviço

Quando um serviço ou uma inspeção estiver próximo de vencer, aparecerá um anúncio de serviço ao ligar a ignição.

A quilometragem ou o tempo especificado é a quilometragem ou o período até o próximo serviço.

Evento de serviço

Em um **serviço de troca de óleo a vencer** ou uma **inspeção a vencer** ressoa, ao ligar a ignição, um sinal sonoro e por um breve período pode aparecer no display do instrumento combinado o símbolo de chave fixa  junto como uma das seguintes exibições → Fig. 22:



Inspeção agora!



Serviço de troca de óleo agora!

Serviço de troca de óleo e inspeção agora!

Acessar o prazo de serviço

Com a ignição ligada, o motor desligado e o veículo parado, é possível acessar o prazo de serviço atual:

- Pressionar e manter o botão  no instrumento combinado pressionado → Página 18 até aparecer a inscrição **Serviço** no display.
- Soltar o botão . O prazo para o serviço atual é indicado no display.

A exibição das informações de serviços → Fig. 23 também pode ocorrer no sistema Infotainment por meio do botão ou da superfície de função  e das superfícies de função  e  → Página 33.

Reinicializar o indicador do intervalo de serviço

Se o serviço ou a inspeção não tiver sido realizado numa Concessionária Volkswagen, o indicador poderá ser reinicializado da seguinte forma:

- Desligar a ignição.
- Pressionar e manter pressionado o botão  no instrumento combinado → Página 18.

- Ligiar novamente a ignição.
- Soltar o botão , quando aparecer umas das seguintes inscrições no Display do instrumento combinado:



Reiniciar serviço de troca de óleo?



Reiniciar serviço de inspeção?

- Pressionar novamente o botão  no instrumento combinado → Página 18 para confirmar.

Não reinicializar o indicador de intervalo de serviço entre os intervalos de serviço. Isso pode gerar indicações incorretas.

Se o serviço de troca de óleo tiver sido reinicializado de modo manual, a indicação do intervalo de serviço comutará, a seguir, para o intervalo de serviço fixo também em veículos com **serviço de troca de óleo flexível**.

 A mensagem de serviço se apaga após alguns segundos com o motor em funcionamento ou após pressionar o botão  na alavanca dos limpadores do para-brisa ou o botão  no volante multifunções → Página 30.

 Se a bateria do veículo 12 V, em veículos com serviço flexíveis, ficar desconectada por um longo período, não será possível calcular o tempo para o próximo serviço a vencer. As indicações de intervalos de serviço podem, portanto, indicar cálculos incorretos. Nesse caso, observar os intervalos de manutenção máximos admissíveis → Página 332. 

Operação do instrumento combinado

Introdução ao tema

Alguns itens de menu só podem ser acessados com o veículo parado.

Em veículos com volante multifunções, os botões da alavanca dos limpadores do para-brisa não existem → Página 31.

ATENÇÃO

A distração do condutor pode causar acidentes e ferimentos. 

- Nunca operar os menus no display do instrumento combinado durante a condução.

i Após carregar ou trocar a bateria do veículo 12 V, verificar as configurações do sistema. Com a interrupção da alimentação de corrente, as configurações do sistema podem ser modificadas ou apagadas.

Comando através da alavanca dos limpadores dos vidros

Observe **▲** no início desse capítulo na página 30.

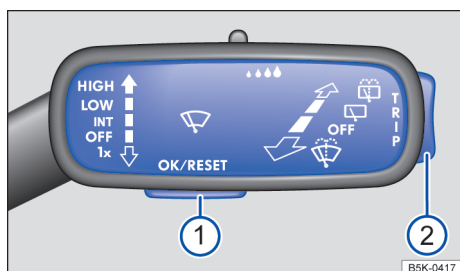

Fig. 24 À direita na coluna de direção: botões na alavanca dos limpadores do para-brisa (representação esquemática).

Enquanto uma mensagem de advertência de prioridade 1 → Página 18 estiver sendo exibida, não será possível acessar os menus. Algumas mensagens de advertência podem ser confirmadas e ocultadas com o botão → **Fig. 24** **1**.

Selecionar menu ou tela de informação

- Ligar a ignição.
- Personalização: selecionar usuário.
- Se for exibida uma mensagem ou o pictograma de veículo, pressionar o botão → **Fig. 24** **1**, caso necessário, pressionar várias vezes.
- Para a exibição dos menus → Página 24 ou para retornar para a seleção de menu a partir de um menu ou de uma tela de informação, manter o seletor **2** pressionado.
- Pressionar o seletor para cima ou para baixo para navegar através do menu.
- Para acessar o menu ou a tela de informação exibida, pressionar o botão **1** ou esperar até que o menu ou a tela de informação abra por si só após alguns segundos.

Fazer as configurações no menu

- No menu exibido, pressionar o seletor **2** para cima ou para baixo até que o item de menu desejado esteja marcado. A marcação é indicada por uma moldura.
- Pressionar o botão **1** para efetuar a alteração desejada. Um “sinal de visto” identifica a ativação da função ou do sistema.

Voltar para a seleção de menu

No menu selecionar o item de menu Voltar para sair do menu.

i Se, ao ligar a ignição, forem exibidas mensagens de advertência de falhas de funcionamento, é possível que alguns ajustes ou a exibição de informações sejam realizadas de modo diferente do que o descrito. Nesse caso, o reparo de falhas de funcionamento deve ser realizado por uma empresa especializada.

Comando por meio do volante multifunções

Observe **▲** no início desse capítulo na página 30.



Fig. 25 Lado direito do volante multifunções: botões para comando dos menus e exibições de informação do instrumento combinado.

Enquanto uma mensagem de advertência de prioridade 1 → Página 18 estiver sendo exibida, não será possível acessar os menus. Algumas mensagens de advertência podem ser confirmadas e ocultadas com o botão **OK** no volante multifunções → **Fig. 25**.

Selecionar menu ou tela de informação

- Ligar a ignição.
- Personalização: selecionar usuário.
- Se for exibida uma mensagem ou o pictograma de veículo, pressionar o botão **OK** → Fig. 25, caso necessário, pressionar várias vezes.
- Para a exibição de um menu e para navegar através do menu, pressionar o botão **↶** ou **↷** → Fig. 25.
- Para acessar o menu ou a tela de informação exibida, pressionar o botão **OK** → Fig. 25 ou esperar até que o menu ou a tela de informação abra por si só após alguns segundos.

Fazer as configurações no menu

- No menu exibido, pressionar as teclas de seta **↶** ou **↷** → Fig. 25, até que o item de menu desejado esteja marcado. A marcação é indicada por uma moldura.
- Pressionar o botão **OK** → Fig. 25 para efetuar a alteração desejada. Um “sinal de visto” identifica a ativação da função ou do sistema.

Voltar para a seleção de menu

Pressionar o botão **↶** ou **↷** → Fig. 25.

i Se, ao ligar a ignição, forem exibidas mensagens de advertência de falhas de funcionamento, é possível que alguns ajustes ou a exibição de informações sejam realizadas de modo diferente do que o descrito. Nesse caso, o reparo de falhas de funcionamento deve ser realizado por uma empresa especializada.

Botão para os sistemas de assistência ao condutor

📖 Observe **⚠** no início desse capítulo na página 30.

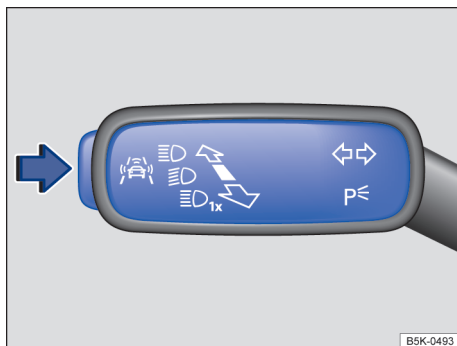

Fig. 26 Na alavanca dos indicadores de direção e do farol alto à esquerda da coluna de direção: botão dos sistemas de assistência ao condutor.

Com o botão da alavanca dos indicadores de direção e do farol alto, os sistemas de assistência ao condutor exibidos no menu **Assistentes** → Página 18 podem ser ligados ou desligados

Ligar ou desligar os sistemas de assistência ao condutor individualmente

- Pressionar o botão → Fig. 26 no sentido da seta para acessar o menu **Assistentes**.
- Selecionar o sistema de assistência ao condutor e ligar ou desligar os sistemas → Página 30. Um “sinal de visto” indica um sistema de assistência ao condutor ligado.
- Em seguida, confirmar a seleção com o botão **OK/RESET** na alavanca dos limpadores do para-brisa ou com o botão **OK** no volante multifunções.

A ligação e desligamento dos sistemas de assistência ao condutor também pode ocorrer no sistema Infotainment por meio do botão **MENU** e das superfícies de função **(Veículo)**, **(Assistência ao condutor)** → Página 33.

Outras indicações e opções de indicação

📖 Observe ⚠️ no início desse capítulo na página 30.

Menu de assistentes:

Menu	Função
Front Assist	Ligar ou desligar o sistema de monitoramento periférico (Front Assist) ou → Página 198.
ACC	Indicador do controle automático de distância (ACC) → Página 193.

Comando e indicação no sistema Infotainment

Introdução ao tema

O sistema Infotainment reúne importantes sistemas do veículo em uma unidade de comando central, por exemplo, menu de configurações, rádio ou sistema de navegação.

Informações básicas de comando

O próximo trecho do texto possui informações relevantes para a configuração do menu **Configurações do veículo**. As informações básicas de comando do sistema Infotainment assim como indicações de alerta e segurança que devem ser respeitadas estão descritas num manual separado → caderno *Sistema Infotainment*.

Menu Configurações do veículo

📖 Observe ⚠️ no início desse capítulo na página 33.

Acessar o menu Ajustes do veículo

- Ligar a ignição.
- Se necessário, ligar o sistema Infotainment.

Configurações do sistema e exibição de informações do veículo

Depois de pressionar o botão **MENU** e tocar a superfície de função **Veículo**, podem ser mostradas informações ou efetuadas configurações por meio do toque sobre as superfícies de funções correspondentes. Ao tocar na superfície de função **☺** no menu **Status do veículo**, pode ser indicado o status atual de sistemas ou mostrado erro do sistema.

- Configurações do veículo (Setup) → Página 33.
- Think Blue. Trainer. → Página 146.
- Módulo de potência → Página 37.
- Laptimer → Página 38.
- Indicação de off-road → Página 175.
- Mídia ativa.
- Dados de condução.
- Status do veículo.
- Consumidor conforto.
- Seleção da emissora de rádio.

⚠️ ATENÇÃO

A distração do condutor pode causar acidentes e ferimentos. O comando do sistema Infotainment pode distrair dos acontecimentos do trânsito.

- Conduzir sempre de forma atenta e responsável.

i Após a partida do motor com a bateria do veículo 12V totalmente descarregada ou com uma bateria substituída no veículo, as configurações do sistema (hora, data, configurações de conforto pessoais e programações) e contas de usuários podem estar desajustadas ou deletadas. Verificar e corrigir as configurações depois que a bateria do veículo 12 V tiver sido suficientemente recarregada.

- Pressionar as superfícies de função  para abrir o menu **Configurações do veículo**.
- No menu **Ajustes do veículo** para poder acessar outros menus ou para configurar os itens do menu, tocar as respectivas superfícies de função.

Se a caixa de seleção na superfície de função estiver ativada , a função correspondente está ligada.

Tocar na superfície de função  e retornar ao menu anterior.

Vista geral do menu

A vista geral do menu a seguir mostra, por meio de exemplo, a estrutura do menu do sistema Infotainment. A abrangência real do menu e a designação dos pontos de menu individuais dependem da eletrônica do veículo e da abrangência da versão do veículo.

Alguns menus e funções não estão disponíveis em todos os países para todos os veículos.

Menu	Submenu	Possibilidades de configuração	outras informações
Sistema ESC	–	<ul style="list-style-type: none"> – Controle de tração (ASR) – Programa eletrônico de estabilidade (ESC) – Modo Sport do programa eletrônico de estabilidade (ESC Sport) 	→ Página 222
Ajustes dos pneus	Controle da pressão dos pneus	Selecionar condições de carga: <ul style="list-style-type: none"> – padrão – conforto – carga total 	→ Página 305
	Ind. controle da pressão dos pneus	Salvar as pressões dos pneus SET.	
	Pneu de inverno	Ativação ou desativação do alerta de velocidade. Configuração do valor de alerta da velocidade.	→ Página 305
Ajustes Assistência à condução	ACC (controle automático de distância)	Ativação ou desativação da aceitação da última distância selecionada. <ul style="list-style-type: none"> – Programa de condução – nível de distância ativo (distância temporal do veículo à frente) depois de ligar o ACC 	→ Página 193
	Front Assist (Sistema de monitoramento periférico)	<ul style="list-style-type: none"> – Sistema de monitoramento periférico – Aviso prévio – Indicador do alerta de distância 	→ Página 198
	Detector de pedestres	<ul style="list-style-type: none"> – Detector de pedestres – Aviso prévio 	→ Página 200
	Sensor de ponto cego	Ativação ou desativação automática do sensor de ponto cego. Ajustar a luminosidade dos indicadores nos espelhos retrovisores externos.	
	Sistema de reconhecimento de cansaço	Ativação ou desativação do reconhecimento de cansaço.	→ Página 26
	Proteção proativa dos ocupantes do veículo	Ativação ou desativação da proteção proativa dos ocupantes do veículo.	→ Página 56
Ajustes Estacionamento e manobra	Park Pilot	Ativação ou desativação do auxílio de estacionamento.	→ Página 207 

Menu	Submenu	Possibilidades de configuração	outras informações
		Ativação ou desativação da ativação automática do auxílio de estacionamento. - Volume dianteiro e traseiro - Som dianteiro e traseiro - Redução do entretenimento	
	Assistente de saída de vaga de estacionamento	Ativação ou desativação do assistente de saída de vaga.	
Ajustes das luzes	Assistência das luzes	- Dynamic Light Assist - Farol direcional dinâmico - Luz de condução automática (na chuva) - Sinais intermitentes de conforto - Modo viagem (trânsito à esquerda ou à direita)	→ Página 117
	Luzes do habitáculo	- Iluminação dos instrumentos e dos interruptores - Iluminação da área para os pés	
	Função "Coming-home" / "Leaving home"	- Duração da função Coming home - Duração da função Leaving home	
Iluminação ambiente	-	- Luminosidade geral da iluminação ambiente - Luminosidade de áreas individuais da iluminação ambiente - Coloração de determinadas áreas da iluminação ambiente	→ Página 117
Ajustes espelho e limpa-vidros	Espelho	- Configuração sincronizada dos espelhos retrovisores externos - Abaixar o espelho retrovisor externo na marcha a ré - Rebater para dentro enquanto estiver estacionado	→ Página 130
	Limpadores dos vidros	- Limpador automático na chuva - Limpador traseiro na marcha a ré	→ Página 127
Ajustes de Abertura e fechamento	Acionamento das janelas	Ativação ou desativação da abertura de conforto das janelas.	→ Página 96
	Travamento central	Configuração do desbloqueio da porta. Ativação ou desativação do travamento automático. Ativação ou desativação da função Easy-Open. Ativação ou desativação da confirmação acústica.	→ Página 81

Menu	Submenu	Possibilidades de configuração	outras informações
Ajustes do instrumento combinado	Indicador multifunções	<ul style="list-style-type: none"> - Consumo momentâneo - Consumo médio - Quantidade de reabastecimento - Consumidores de conforto - Sugestões ecológicas - Tempo de viagem - Distância percorrida - Velocidade média - Indicador digital de velocidade - Alerta de velocidade - Temperatura do óleo - Sistema de reconhecimento da sinalização de trânsito - Dados de condução "Desde a partida" - Dados de condução "Longo tempo" 	→ Página 18
Configurações do display Head-up	Display	<ul style="list-style-type: none"> - Luminosidade - Esquema de cores 	→ Página 18
	Conteúdos	<ul style="list-style-type: none"> - GRA - ACC - Sistema de reconhecimento da sinalização de trânsito - Condução ao destino - Assistente de permanência na faixa (Lane Assist) 	
Ajustes hora e data	-	<ul style="list-style-type: none"> - Fonte de tempo (manual, GPS) - Hora - Ajustar automaticamente o horário de verão - Fuso horário - Formato da hora (12h, 24h) - Data - Formato da data 	-
Ajustes das unidades	-	<ul style="list-style-type: none"> - Distância - Velocidade - Temperatura - Volumes - Consumo - Pressão 	-
Serviço	-	<ul style="list-style-type: none"> - Número de identificação do veículo - Prazo para a próxima inspeção - Prazo para o próximo serviço de troca de óleo 	→ Página 18
Configurações de fábrica	-	<ul style="list-style-type: none"> - Todas as configurações - Assistência ao condutor - Estacionar e manobrar - Luz - Espelho e limpador - Abrir/fechar - Indicador multifunções (dados da condução) 	-



📖 Observe 🚩 no início desse capítulo na página 33.

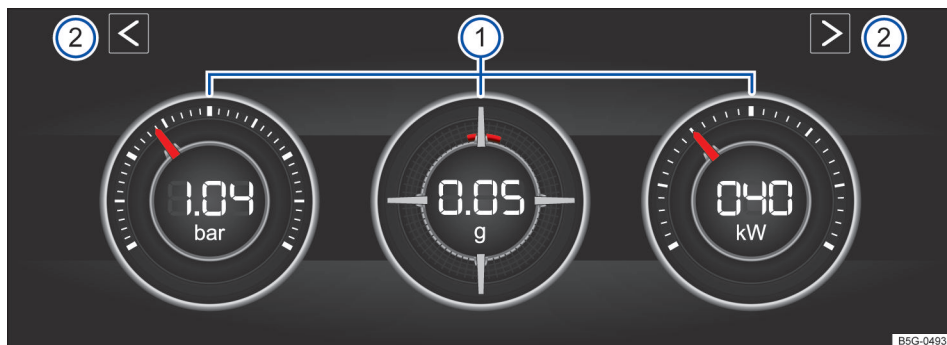

Fig. 27 Na tela do sistema Infotainment: módulo de potência.

O módulo de potência é uma indicação para a condução esportiva. Os instrumentos digitais indicam em tempo real os valores para a potência do motor, a temperatura e a aceleração, que são determinados por meio dos sensores do veículo. Com isso, o condutor tem uma visão geral da dinâmica de condução.

Legenda para Fig. 27

- ① Áreas de indicação.
- ② Teclas de setas para alternar para o Laptimer.

Abrir o módulo de potência

- Pressionar o botão **MENU** no sistema Infotainment.
- Tocar na superfície de função **Veículo**.
- Tocar na superfície de função **Selecionar**.
- Tocar na superfície de função **Sport**.

Se você desejar alternar entre o módulo de potência e o Laptimer → Página 38 tocar em uma das teclas de seta à esquerda e à direita acima dos instrumentos em → Fig. 27 ②.

Selecionar os instrumentos e configurar as unidades



O display pode exibir, no máximo, 3 instrumentos simultaneamente. Cada um dos instrumentos pode ser selecionado para cada uma das áreas de exibição → Fig. 27 ① (esquerda, central, direita).

Para alternar entre os instrumentos, passe na direção vertical sobre o display. O instrumento atualmente selecionado é ocultado e um instrumento é exibido.

Em alguns instrumentos, a unidade do sistema Infotainment pode ser configurada → Página 33.

Podem ser exibidos os seguintes instrumentos:

- **Indicação da pressão de carga:** a indicação da pressão de carga → Fig. 27 ① (à esquerda) exibe a pressão no circuito do ar de sobrealimentação entre o turbocompressor e o motor (na unidade "bar"). Quanto mais o ponteiro ficar à direita na escala, maior será a potência que o motor desprenderá.
- **Medidor de aceleração (G-Meter):** o medidor da aceleração (G-Meter) → Fig. 27 ① (central) indica na área central o valor da aceleração (na unidade "g"). A marcação vermelha na área disposta em tela indica a intensidade da aceleração e a direção da força que atua (conforme os princípios físicos contrários). Se você, por exemplo, conduzir para a esquerda, a marcação vermelha do instrumento se moverá na área direita do instrumento (e vice-versa). Ao acelerar, a marcação vermelha se moverá para baixo. Ao frear, a marcação vermelha se moverá para cima. A intensidade da aceleração é indicada pela posição da marcação vermelha de dentro para fora. Se a aceleração aumenta, a marcação vermelha é excluída da área central. ▶

- **Indicação de potência:** a indicação de potência → Fig. 27 ① (à direita) exibe a potência do motor atualmente utilizada como valor digital e na escala adjacente (em kW).
- **Indicador de temperatura do líquido de arrefecimento do motor:** no caso de forte demanda do motor e alta temperatura externa, se for o caso, o ponteiro continuará se movimentando no sentido horário. Isto não deve causar preocupação desde que a luz de controle  não se acenda ou pisque no display do instrumento combinado → Página 28.
- **Indicação da temperatura do óleo:** em condições de condução normais, o ponteiro permanece na área central. Se o ponteiro estiver na área inferior esquerda, a temperatura de serviço do motor ainda não foi atingida. Se o motor ainda não tiver atingido a temperatura de serviço, evite acelerações e velocidades muito altas. No caso de forte demanda do motor e altas temperaturas externas, se for o caso, o ponteiro continuará se movimentando no sentido horário. Isto não deve causar preocupação desde que a luz de controle  não se acenda ou pisque no display do instrumento combinado → Página 291.

Sincronizar as áreas de indicação com a situação de condução

Selecione os três possíveis instrumentos de acordo com o comportamento de condução e a situação de condução individuais.

⚠ ATENÇÃO

A distração do condutor pode causar acidentes e ferimentos. O comando do sistema Infotainment pode distrair dos acontecimentos do trânsito.

- Conduzir sempre de forma atenta e responsável.

📌 NOTA

Após ligar um motor frio, evitar rotações do motor elevadas, aceleração total e forte demanda do motor.

 Devido ao princípio de determinação de potência disponível no veículo, não existe garantia de exatidão física para os valores exibidos. ◀

Laptimer

📖 Observe ⚠ no início desse capítulo na página 33.

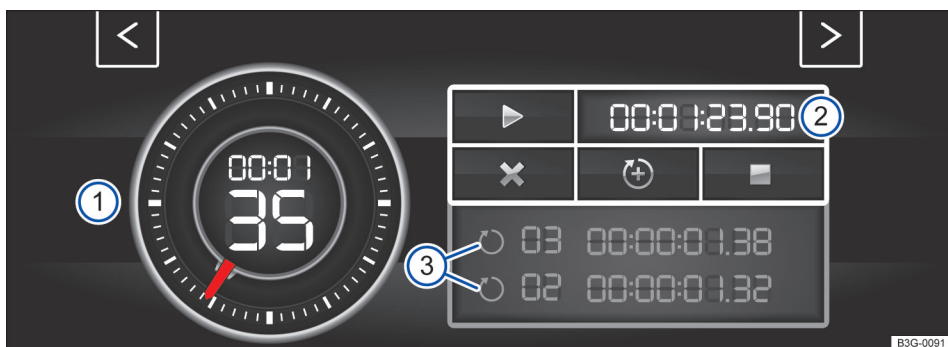

Fig. 28 No display do sistema Infotainment: Laptimer com cronômetro, superfície de função e tempos de voltas. ▶

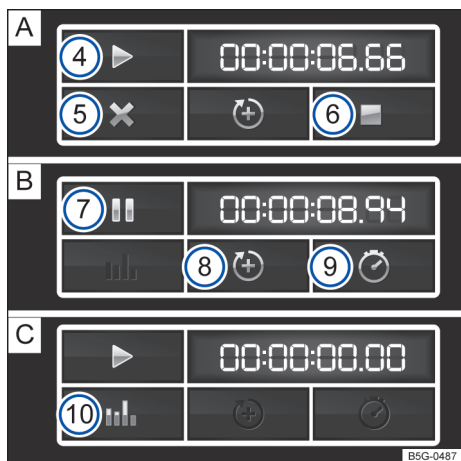

Fig. 29 Superfície de função no display do sistema Infotainment: medição do tempo na volta **A** parada, **B** em execução e **C** concluída.

O Laptimer oferece-lhe a possibilidade de medir, salvar e comparar com o melhor tempo anteriormente medido alguns tempos de voltas numa pista de corrida.

Legenda para **Fig. 28** e **Fig. 29**

- ① Cronômetro.
- ② Superfície de função com o tempo de voltas atual.
- ③ Tempos de voltas salvos.
- ④ Iniciar e continuar com a medição do tempo.
- ⑤ Cancelar a volta atual.
- ⑥ Finalizar a medição do tempo.

Função	Comando
Iniciar e continuar com a medição do tempo	Tocar a superfície de função para iniciar ou continuar ▶ → Fig. 29 A ④. Com a ignição desligada, não é possível nenhuma medição de tempo. É exibida uma mensagem no display. Pressionar Iniciar , para iniciar a medição do tempo. A medição do tempo inicia-se automaticamente, assim que o veículo se movimenta para frente. Se os dados forem restaurados na estatística, uma nova primeira volta pode ser iniciada.
Finalizar a medição do tempo	Tocar a superfície de função para finalizar ■ → Fig. 29 A ⑥.
Manter a medição do tempo	Tocar a superfície de função para pausar → Fig. 29 B ⑦.

- ⑦ Manter a medição do tempo.
- ⑧ Iniciar a nova volta.
- ⑨ Indicar tempo intermediário.
- ⑩ Indicar estatística.

Abriu Laptimer

Para acessar o Laptimer, acesse primeiro o módulo de potência → **Página 37**:

- Pressionar o botão **MENU** no sistema Infotainment.
- Tocar na superfície de função **Veículo**.
- Tocar na superfície de função **Selecionar**.
- Tocar na superfície de função **Sport** para acessar o módulo de potência.
- No módulo de potência, tocar em uma das teclas de setas → **Fig. 27** ② para ir para o Laptimer.

Com as teclas de seta → **Fig. 27** ② ou → **Fig. 28** você pode alterar a qualquer momento entre Laptimer e módulo de potência.

Medir os tempos de voltas

O cronômetro mede o tempo de volta em duas áreas:

O ponteiro vermelho e o valor no centro indicam o tempo decorrido em segundos, a indicação menor na área interna indica os minutos e as horas.

A indicação do lado direito indica o tempo da volta atual com uma exatidão de 1/100 segundos. Se ainda nenhuma volta tiver sido salva com intervalos de tempos no Laptimer, não haverá nenhuma divergência entre o tempo do cronômetro e o da volta.

Iniciar a nova volta	<p>Tocar a superfície de função para adicionar uma nova volta → Fig. 29 B ⑧.</p> <p>O último tempo da volta é salvo e uma nova volta é iniciada. O tempo total das voltas é indicado na estatística.</p>
Cancelar a volta atual	<p>Tocar a superfície de função para cancelar → Fig. 29 A ⑤.</p> <p>Com uma medição de tempo em execução, tocar a superfície de função para pausar II B ⑦. A medição do tempo é cancelada e o tempo da curva é apagado. É exibido --: --:--.-- na estatística.</p>
Indicar tempo intermediário	<p>Tocar a superfície de função para o tempo intermediário T → Fig. 29 B ⑨. O cronômetro → Fig. 28 ① para por alguns segundos e o tempo intermediário é indicado.</p>
Indicar estatística	<p>Após a finalização ou o cancelamento da medição do tempo, tocar a superfície de função para a estatística → Fig. 29 C ⑩.</p> <p>A estatística indica o número de voltas, o tempo total, a volta mais rápida e a mais lenta, o valor médio de todos os tempos das voltas e todos os valores das voltas.</p> <p>Ao tocar a superfície de função (↔), você alterna para o menu anterior.</p>
Restaurar os dados da estatística	<p>Tocar a superfície de função para a estatística → Fig. 29 C ⑩. Excluir os dados, tocando a superfície de função Restaurar.</p>



Podem-se identificar, no máximo, 99 voltas e uma duração máxima de 99 horas, 59 minutos e 59 segundos. Se um desses limites for atingido, os dados devem ser apagados antes de uma outra medição do tempo na estatística.

- Executar os pré-ajustes do Laptimer e o acesso da estatística somente com o veículo parado.
- Durante a condução, somente comandar o Laptimer em situações de condução fáceis de controlar.

ATENÇÃO

Evitar o máximo possível a operação do Laptimer durante a condução.

Personalização

 **Observe**  no início desse capítulo na página 33.

Por meio da personalização, as configurações individuais do veículo, por exemplo, regulagem do ar-condicionado, instrumento combinado ou luz, podem ser salvas na conta de usuário. Estão disponíveis 4 contas de usuário. A identificação do usuário é realizada por meio da chave do veículo ao destravar o veículo. A cada chave do veículo está atribuída uma conta de usuário.

Modificações nas configurações são atribuídas à conta de usuário ativa e são salvas após o travamento do veículo ou ao trocar a conta de usuário.

Saudações e seleção da conta de usuário

Estando a personalização ativa, o display do instrumento combinado exibe o nome da conta de usuário atual durante aproximadamente dez segundos após a ignição.

Durante esse tempo, você pode selecionar uma conta de usuário pelos dos botões na alavanca dos limpadores dos vidros ou pelo volante multifunções → Página 33.

Depois da seleção da conta de usuário, as configurações do veículo salvas serão ativadas.

Executar administração de usuário e configurações

A administração de usuário e a seleção de configurações é realizada pelo sistema Infotainment, com a ignição ligada, no menu **Personalização**. Para acessar o menu, proceder da seguinte forma: ▶

- Pressionar o botão ou a superfície de função **MENU**.
- Tocar nas superfícies de função **Veículo**,  e selecionar **Personalização**.

Se a caixa de seleção na superfície de função estiver ativada , a função correspondente está ligada.

Menu	Submenu	Configurações
Personalização	Ativo	Ligar e desligar a personalização.
Selecionar a conta de usuário	Condutor 1 Condutor 2 Condutor 3	<ul style="list-style-type: none"> – Selecionar a conta de usuário. – Renomear a conta de usuário (exceto a conta de usuário Passageiro). – Copiar as configurações da conta de usuário ativa para outra conta de usuário. – Salvar as configurações salvas da conta do usuário selecionado na configuração de fábrica. O nome do usuário e a atribuição da chave do veículo ficam mantidas.
	Passageiro	
Configurações	Atribuição de chave	Manual Uma chave do veículo está atribuída de modo fixo a uma conta de usuário. Automático A chave do veículo será atribuída automaticamente à nova conta de usuário selecionada.
	Atribuir a chave à conta de usuário atual	Atribuir uma chave do veículo a uma conta de usuário.
	Reinicializar tudo	Salvar as configurações salvas de todas as contas de usuários, os nomes das contas de usuários e todas as atribuições da chave do veículo nas configurações de fábrica.

Trocar a conta de usuário

A conta de usuário pode ser selecionada pelo menu **Personalização** ou pelo menu **Status do veículo**.

- Pressionar o botão ou a superfície de função **MENU**.
- Pressionar a superfície de função **Veículo**.
- Tocar na superfície de função  e selecionar a conta de usuário desejada.

Atribuir uma chave do veículo manualmente a uma conta de usuário

Uma chave do veículo pode ser atribuída à conta de usuário atualmente ativa. Para isto, a atribuição da chave deve estar selecionada em **Manual**.

- Tocar na superfície de função **Ajustes**.
- Selecionar **Personalização**.
- Tocar na superfície de função **Atribuir a chave do veículo à conta de usuário atual**.
- Pressionar o botão  na chave do veículo dentro de cinco segundos → Página 78.

Atribuir uma chave do veículo automaticamente a uma conta de usuário

Com a atribuição da chave selecionada em **Automático**, ao trocar de conta de usuário, a seguinte chave do veículo será atribuída à conta do usuário:

- *Veículos sem Keyless Access*: chave do veículo com a qual o veículo será destravado.
- *Veículos com Keyless Access*: chave do veículo reconhecida em primeiro lugar pela personalização quando a porta do condutor é aberta.

Ajustes do veículo personalizáveis

Os seguintes equipamentos do veículo, entre outros, podem ser personalizados:

- Abrir e fechar (abertura de portas individuais, abertura de conforto dos vidros etc.)
- Luz e visão (luz de condução diurna, luz de condução em curvas, ligar os indicadores de direção no modo conforto etc.)
- Sistema de ar-condicionado (regulagem da temperatura, ventilação etc.)

- Sistemas de assistência (auxílio de estacionamento, ACC, sistema de reconhecimento da sinalização de trânsito etc.)
- Seleção do perfil de condução (perfis de condução etc.)
- Indicador multifunções e instrumento combinado (seleção de indicações)
- Sistema Infotainment (nível de luminosidade e classificação de estações)
- Regulagem do banco (posição do banco)



Uma nova chave do veículo será atribuída à conta de usuário atual. Para atribuir a chave do veículo a uma outra conta de usuário, selecione a conta de usuário desejada e atribua a mesma manualmente à chave do veículo.



Segurança

Orientações gerais

Preparações para condução e segurança de condução

Os seguintes pontos devem ser observados antes e durante a condução para garantir a segurança do próprio condutor, de todos os passageiros e dos demais usuários da via → :

- ✓ Verificar o perfeito funcionamento do sistema de iluminação e das lanternas dos indicadores de direção.
- ✓ Verificar a pressão dos pneus e o nível de combustível → Página 305, → Página 256.
- ✓ Providenciar uma visibilidade perfeita através de todos os vidros.
- ✓ O fornecimento de ar ao motor não pode ser impedido e o motor não pode ser coberto com tampas ou materiais isolantes → Página 286.
- ✓ Fixar objetos e todos os volumes de bagagem com firmeza nos porta-objetos, no compartimento de bagagem e, se for o caso, no teto → Página 235.
- ✓ O acionamento dos pedais deve estar desimpedido o tempo todo.
- ✓ Proteger as crianças no veículo com um sistema de retenção apropriado ao peso e à estatura da criança → Página 67.
- ✓ Ajustar corretamente os bancos dianteiros, apoios para cabeça e os espelhos conforme a estatura → Página 44, → Página 130.
- ✓ Calçar sapatos que proporcionem um bom apoio para o comando dos pedais.
- ✓ Fixar bem o tapete na área para os pés do lado do condutor de modo que ele não obstrua a área dos pedais.
- ✓ Adotar uma posição correta no banco antes e durante a condução. Isto também é válido para todos os passageiros → Página 44.
- ✓ Regular e colocar o cinto de segurança corretamente antes da condução e não alterar durante a condução. Isto também é válido para todos os passageiros → Página 47.
- ✓ Não transportar uma quantidade de passageiros maior que a quantidade de assentos e de cintos de segurança disponíveis.

- ✓ Jamais conduzir com a capacidade de condução alterada, por exemplo, por medicamentos, álcool ou drogas.
- ✓ Não se distrair do trânsito, por exemplo, ajustando ou acessando menus, com passageiros ou falando ao telefone.
- ✓ Adequar sempre a velocidade e a forma de condução às condições de visibilidade, do clima, da pista e do trânsito.
- ✓ Respeitar as regras de trânsito e as velocidades indicadas.
- ✓ Em viagens longas, fazer pausas regulares –, no mínimo a cada duas horas.
- ✓ Proteger animais no veículo com um sistema que seja apropriado ao seu peso e tamanho.

Condução no exterior

Alguns países adotam normas especiais de segurança e prescrições relevantes para emissões de gases que podem divergir da condição estrutural do veículo. A Volkswagen recomenda, antes de iniciar uma viagem internacional, se informar em uma Concessionária Volkswagen sobre as determinações legais e as seguintes questões do país de destino:

- ✓ É necessário preparar o veículo para a viagem no exterior, por exemplo, mascarar ou converter o farol?
- ✓ As ferramentas, os equipamentos de diagnóstico e as peças de reposição necessárias para serviços de manutenção e de reparos estão disponíveis?
- ✓ Existe uma Concessionária Volkswagen no país de destino?
- ✓ O combustível está disponível e qualidade suficiente → Página 255?
- ✓ Os fluidos conforme as especificações da Volkswagen estão disponíveis no país de destino → Página 290?
- ✓ A função de navegação do sistema Infotainment instalado de fábrica funciona com os dados de navegação existentes no país de destino?
- ✓ São necessários pneus especiais para a rodagem no país de destino?
- ✓ Extintores são obrigatórios no país de destino?
- ✓ Quais requisitos de coletes de segurança devem ser observados?

Controles ao abastecer

Por esse motivo, os trabalhos no motor e no compartimento do motor somente podem ser realizados por conta própria quando se estiver familiarizado com a atividade e com as ações preventivas de segurança de validade geral e se os recursos, fluidos e as ferramentas adequadas estiverem à disposição → Página 286! Caso contrário, realizar todos os trabalhos em uma Concessionária Volkswagen ou em uma empresa especializada. Observe que os seguintes devem ser regularmente verificados:

- ✓ Nível de água dos lavadores do para-brisa → Página 127
- ✓ Nível do óleo do motor → Página 291
- ✓ Nível do líquido de arrefecimento do motor → Página 295
- ✓ Nível do fluido de freio → Página 299
- ✓ Pressão pneus → Página 305
- ✓ Iluminação do veículo → Página 117, necessária para a segurança do trânsito:
 - Indicadores de direção
 - Luz de posição, farol baixo e farol alto
 - Lanternas traseiras
 - Lanterna do freio
 - Lanterna de neblina
 - Iluminação da placa de licença

⚠ ATENÇÃO

Conduzir sob influência de álcool, drogas, medicamentos e entorpecentes pode causar acidentes graves e ferimentos fatais.

- Álcool, drogas, medicamentos e entorpecentes podem diminuir consideravelmente o grau de percepção, os tempos de reação e a segurança de condução, podendo causar a perda de controle do veículo.

⚠ ATENÇÃO

Respeitar sempre as regras de trânsito atuais e os limites de velocidade e conduzir preventivamente. A avaliação correta da situação de condução pode fazer a diferença entre chegar ao destino da viagem em segurança e sofrer um acidente com ferimentos graves.

🚫 NOTA

A Volkswagen não se responsabiliza por danos causados ao veículo em razão de combustível de baixa qualidade, serviços insuficientes ou falta de peças originais.

🚫 NOTA

Observe as indicações e informações para veículos da homologação N1 → Página 352, *Informações sobre veículos da homologação N1 (veículos utilitários leves)*.



Serviços de manutenção regulares no veículo servem não apenas para a conservação do veículo, mas também contribuem para a segurança operacional e do trânsito. Por esse motivo, os serviços de manutenção devem ser executados sempre conforme as especificações da Volkswagen. Em condições de severidade, pode ser necessário executar alguns serviços antes da data prevista para o próximo serviço. Condições de severidade são, por exemplo, em frequente "condução em trânsito intenso" ou na condução em áreas com muita exposição à poeira. Mais informações podem ser obtidas em uma Concessionária Volkswagen ou em uma empresa especializada. ◀

Posições no banco



Introdução ao tema

Na terceira fileira, só podem ser transportadas pessoas com altura de até 1,60 m.

Número de assentos

Dependendo da versão, o veículo possui **cinco** ou **sete** assentos. Cada assento está equipado com um cinto de segurança. ▶

	veículo com 5 assentos	veículo com 7 assentos
Assentos dianteiros	2	2
Assentos da segunda fileira de assentos	3	3
Assentos da terceira fileira de assentos	-	2

ATENÇÃO

Uma postura incorreta no veículo pode aumentar o risco de ferimentos graves ou fatais em manobras de direção e de frenagem súbitas, em uma colisão ou acidente e no acionamento do airbag.

- Antes do início da condução, todos os ocupantes do veículo devem adotar uma postura correta nos bancos e conservá-la durante a condução. Isto também é válido para o uso do cinto de segurança.
- Nunca transportar mais pessoas do que a quantidade de assentos com cinto de segurança disponíveis no veículo.
- Proteger crianças no veículo sempre com um sistema de retenção aprovado e adequado conforme a sua estatura e o seu peso → Página 67, *Transporte seguro de crianças* e → Página 57, *Sistema de airbag*.
- Manter sempre os pés na área para os pés durante a condução. Por exemplo, nunca colocar os pés sobre o banco ou sobre o painel de instrumentos ou nunca colocá-los para fora do veículo pelas janelas. Do contrário, o airbag e o cinto de segurança podem não oferecer a proteção necessária, aumentando o risco de ferimentos num acidente.

ATENÇÃO

Perigo de graves ferimentos na cabeça. No caso de um acidente, pessoas com altura superior a 1,60 m, sentadas na terceira fileira de assentos, podem sofrer graves ferimentos na cabeça.

- Não transporte pessoas com altura superior a 1,60 m na terceira fileira de assentos.
- Quando você fechar a tampa do compartimento de bagagem, atente sempre aos ocupantes do veículo da última fileira de assentos.

Perigo de uma postura incorreta no banco

Observe no início desse capítulo na página 45.

Se os cintos de segurança não forem usados ou forem colocados de forma incorreta, o risco de ferimentos graves ou fatais aumentará. Os cintos de segurança somente podem proporcionar seu efeito protetor ideal com a correta posição do cinto. Uma postura incorreta no banco prejudica consideravelmente a proteção oferecida pelos cintos de segurança. As consequências podem ser ferimentos graves ou até fatais. O risco de ferimentos graves ou fatais aumenta principalmente quando um airbag acionado atinge o ocupante que adotou uma posição incorreta no banco. O condutor é o responsável por todos os ocupantes e, principalmente, pelas crianças transportadas no veículo.

A enumeração a seguir contém exemplos de quais posições no banco podem ser perigosas para todos os ocupantes.

Sempre que o veículo estiver em movimento:

- Nunca ficar de pé no veículo.
- Nunca ficar de pé sobre os bancos.
- Nunca se ajoelhar sobre os bancos.
- Nunca inclinar o encosto do banco muito para trás.
- Nunca se apoiar no painel de instrumentos.
- Nunca deitar no banco traseiro.
- Nunca sentar somente na borda dianteira do banco.
- Nunca sentar voltado para o lado.
- Nunca se inclinar para fora do veículo.
- Nunca colocar os pés para fora do veículo.
- Nunca colocar os pés sobre o painel de instrumentos.
- Nunca colocar os pés sobre o estofamento do banco ou sobre o encosto do banco.
- Nunca viajar na área para os pés.
- Nunca sentar nos descansa-braços.
- Nunca viajar no assento sem o cinto de segurança devidamente colocado.
- Nunca permanecer no compartimento de bagagem.

⚠️ ATENÇÃO

Toda postura incorreta no banco do veículo aumenta o risco de ferimentos graves ou fatais em caso de acidentes ou manobras de direção e de frenagem súbitas.

- Todos os ocupantes devem adotar sempre uma posição correta no banco e estar com o cinto de segurança colocado corretamente durante a condução.
- Pela postura incorreta no banco, o não-uso do cinto de segurança ou por uma distância muito pequena em relação ao airbag, os ocupantes do veículo se expõem a perigos de ferimentos fatais, especialmente quando os airbags são acionados e atingem um ocupante do veículo que adotou uma postura incorreta no banco.

Postura correta nos bancos

📖 Observe ⚠️ no início desse capítulo na página 45.

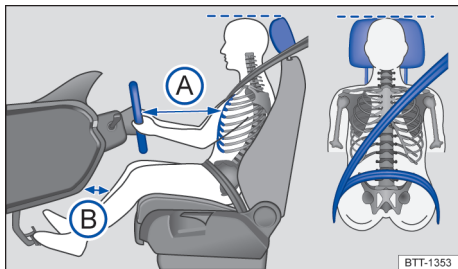

Fig. 30 Representação esquemática: distância correta do condutor em relação ao volante, posição correta do cadarço do cinto de segurança e ajuste correto do apoio para cabeça.

A seguir estão indicadas as posturas corretas para o condutor e para os passageiros.

Pessoas que, em razão de suas particularidades físicas, não conseguem adotar a postura correta devem informar-se em uma empresa especializada sobre possíveis instalações especiais. Somente com a postura correta se atinge a proteção ideal do cinto de segurança e dos airbags. Para isso, a Volkswagen recomenda as Concessionárias Volkswagen.

Para a própria segurança e para reduzir ferimentos em caso de uma manobra de frenagem súbita ou acidente, a Volkswagen recomenda as seguintes posturas ao sentar:

Válido para todos os ocupantes do veículo:

- Ajustar o apoio para cabeça de modo que a sua borda superior se encontre preferencialmente na mesma linha da parte superior da cabeça – porém não abaixo da altura dos olhos. Posicionar a parte posterior da cabeça o mais perto possível do apoio para cabeça → Fig. 30.
- Em caso de pessoas baixas, empurrar o apoio para cabeça para baixo até o batente, mesmo se a cabeça se encontrar abaixo da borda superior do apoio para cabeça.
- Em caso de pessoas altas, empurrar o apoio para cabeça para cima até o batente.
- Manter ambos os pés na área para os pés durante a condução.
- Regular e colocar os cintos de segurança corretamente → Página 47.

Para o condutor vale adicionalmente:

- Em veículos com apoios para cabeça ajustáveis na longitudinal, posicionar o apoio para cabeça o mais próximo possível da parte posterior da cabeça.
- Colocar o encosto do banco numa posição ereta, de modo que as costas se apoiem totalmente nele.
- Ajustar o volante de modo que a distância entre o volante e o tórax tenha no mínimo 25 cm (A) e que o condutor possa segurar o volante pela borda externa com as duas mãos com os braços ligeiramente flexionados → Página 101.
- O volante ajustado deve apontar sempre na direção do tórax e não na direção do rosto.
- Ajustar o banco do condutor na direção longitudinal de modo que os pedais possam ser acionados com as pernas ligeiramente arqueadas e a distância para o painel de instrumentos na área do joelho seja de, no mínimo, 10 cm (B).
- Ajustar a altura do banco do condutor de modo que o ponto superior do volante possa ser alcançado.
- Deixar sempre os dois pés na área para os pés para manter sempre o controle do veículo. ▶

Para o passageiro dianteiro vale adicionalmente:

- Em veículos com apoios para cabeça ajustáveis na longitudinal, posicionar o apoio para cabeça o mais próximo possível da parte posterior da cabeça.
- Colocar o encosto do banco numa posição ereta, de modo que as costas se apoiem totalmente nele.
- Deslocar o banco do passageiro dianteiro para trás tanto quanto possível para que o airbag alcance sua proteção total em caso de acionamento.



Cintos de segurança



Introdução ao tema

Verificar regularmente o estado de todos os cintos de segurança. Em caso de avarias no tecido do cinto de segurança, ligações do cinto de segurança, enrolador automático do cinto de segurança ou fecho do cinto de segurança, o respectivo cinto deve ser substituído imediatamente por uma empresa especializada → . Empresas especializadas devem utilizar peças de reposição corretas, compatíveis com o veículo, com a versão e com o ano-modelo. Para isso, a Volkswagen recomenda as Concessionárias Volkswagen.

ATENÇÃO

Cintos de segurança não colocados ou colocados incorretamente aumentam o risco de ferimentos graves ou fatais. A proteção ideal dos cintos de segurança é obtida apenas quando os cintos de segurança forem colocados e utilizados corretamente.

- Cintos de segurança são o meio mais eficiente para reduzir o risco de ferimentos graves e fatais em caso de acidente. Para proteção do condutor e de todos os ocupantes do veículo, os cintos de segurança devem estar sempre bem colocados, quando o veículo estiver em movimento.
- Antes da condução, todos os ocupantes do veículo devem assumir sempre a posição correta no banco, colocar corretamente o respectivo cinto de segurança pertencente

ao assento e mantê-lo colocado corretamente durante a condução. Isto é válido para todos os passageiros também no tráfego urbano.

- Proteger as crianças no veículo durante a condução com um sistema de retenção para crianças correspondente ao peso e à estatura da criança, bem como com os cintos de segurança corretamente colocados → Página 67.
- Partir somente quando todos os passageiros estiverem com o cinto de segurança colocado corretamente.
- Encaixar a lingueta do cinto de segurança somente no fecho do cinto de segurança do banco correspondente e fixar firmemente. O uso de um fecho do cinto de segurança não pertencente ao respectivo banco reduz a proteção e pode causar ferimentos graves.
- Jamais deixar objetos estranhos ou líquidos penetrarem nos engates dos fechos dos cintos de segurança. Isto pode limitar a funcionalidade dos fechos dos cintos de segurança e dos cintos de segurança.
- Nunca tirar o cinto de segurança durante a condução.
- Colocar sempre um cinto de segurança por pessoa.
- Nunca transportar crianças ou bebês no colo e colocar o mesmo cinto de segurança.
- Não conduzir com roupas soltas ou volumosas, por exemplo, um casaco sobre um paletó, pois isto restringe o assentamento correto e a funcionalidade do cinto de segurança.

ATENÇÃO

Cintos de segurança danificados representam um grande perigo e podem causar ferimentos graves ou fatais.



- Nunca danificar o cinto de segurança prendendo-o na porta ou no mecanismo do banco.
- Se o tecido do cinto de segurança ou outras peças do cinto de segurança estiverem danificados, os cintos de segurança poderão se romper em um acidente ou em uma manobra de frenagem brusca.
- Substituir imediatamente os cintos de segurança danificados por novos cintos de segurança liberados para o veículo pela Volkswagen. Cintos de segurança que foram

submetidos a esforço durante um acidente e, por isso, sofreram alongamento, devem ser substituídos por uma Concessionária Volkswagen. A substituição poderá ser necessária mesmo se não houver um dano visível. Além disso, as ancoragens dos cintos de segurança devem ser verificadas.

- Nunca tentar reparar, modificar ou desmontar os cintos de segurança por conta própria. Apenas uma Concessionária Volkswagen pode realizar reparos no cinto de segurança, no enrolador automático e nas peças do fecho do cinto de segurança.

A luz de advertência  só se apaga quando, com a ignição ligada, o condutor e o passageiro dianteiro tiverem colocado os respectivos cintos.

Indicador de status do cinto de segurança para os assentos traseiros

Ao ligar a ignição, o indicador de status do cinto de segurança → Fig. 32 exibe ao condutor no display do instrumento combinado se possíveis passageiros ocupando os assentos traseiros colocaram seus cintos de segurança. O símbolo  indica que o passageiro nesse assento colocou “seu” cinto de segurança, o símbolo  indica que o cinto de segurança não foi colocado.

Se nos assentos traseiros um cinto de segurança for colocado ou retirado, a indicação do status do cinto é exibida por aproximadamente 30 segundos. A indicação pode ser ocultada pressionando o botão  no instrumento combinado.

Se durante a condução um cinto de segurança for retirado nos assentos do banco traseiro, o indicador de status do cinto pisca por, no máximo, 30 segundos. A uma velocidade superior a aproximadamente 25 km/h (15 mph), ressoa adicionalmente um sinal sonoro.

Luz de advertência

 **Observe**  no início desse capítulo na página 47.



Fig. 31 No display do instrumento combinado: luz de advertência.

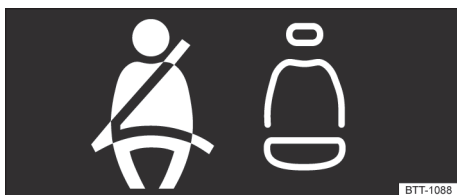



Fig. 32 No display do instrumento combinado: indicador de status do cinto de segurança para os assentos traseiros.

ATENÇÃO

Cintos de segurança não colocados ou colocados incorretamente aumentam o risco de ferimentos graves ou fatais. A proteção ideal dos cintos de segurança é obtida apenas quando os cintos de segurança forem colocados e utilizados corretamente.

Se os cintos de segurança não estiverem colocados antes do início da condução e a uma velocidade superior a, aproximadamente, 25 km/h (15 mph) ou se os cintos de segurança forem retirados durante a viagem, um sinal sonoro soa durante alguns segundos. Adicionalmente, a luz de advertência pisca  → Fig. 31.

Colisões frontais e as leis da física

📖 Observe ⚠️ no início desse capítulo na página 47.

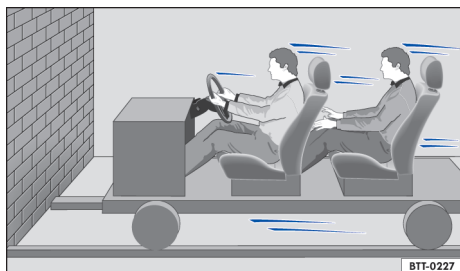

Fig. 33 Um veículo com os ocupantes do veículo sem cintos de segurança está em rota de colisão com um muro.

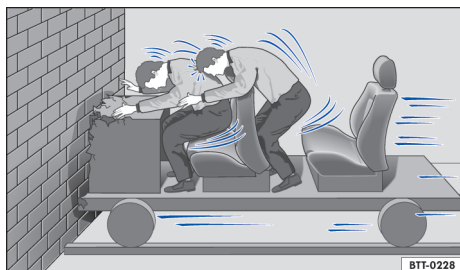

Fig. 34 Um veículo com os ocupantes do veículo sem cintos de segurança colide com o muro.

O princípio físico de uma colisão frontal pode ser explicado com facilidade. Assim que o veículo entra em movimento → Fig. 33, é criada, tanto no veículo como nos seus ocupantes, uma energia de movimento, a assim denominada “energia cinética”.

Quanto maior a velocidade e o peso do veículo, mais energia deve ser dissipada em caso de acidente.

A velocidade do veículo, entretanto, é o fator mais significativo. Quando, por exemplo, a velocidade dobra de aproximadamente 25 km/h (15 mph) para aproximadamente 50 km/h (31 mph), a energia cinética é quadruplicada!

A intensidade da “energia cinética” depende em grande parte da velocidade do veículo, do peso do veículo e dos ocupantes do veículo. Com velocidade e peso crescentes, mais energia precisa ser dissipada em caso de um acidente.

Os ocupantes do veículo que não colocaram seus cintos de segurança não estão, portanto, “presos” ao seu veículo. Conseqüentemente, essas pessoas continuarão a se movimentar com a mesma velocidade do veículo antes do impacto, até que algo as detenha! Uma vez que, no presente exemplo, os ocupantes do veículo não estão usando o cinto de segurança, a energia cinética total dos ocupantes do veículo, no caso de uma colisão, somente é dissipada pelo impacto contra o muro → Fig. 34.

A uma velocidade de aproximadamente 30 km/h (19 mph) até aproximadamente 50 km/h (31 mph) em um acidente ocorrem forças atuantes sobre o corpo que podem exceder facilmente uma tonelada (1.000 kg). As forças atuantes sobre o corpo aumentam ainda mais em velocidades maiores.

Este exemplo não se aplica somente a colisões frontais, mas também a todos os tipos de acidentes e colisões.

O que acontece com os ocupantes do veículo sem cinto de segurança?

📖 Observe ⚠️ no início desse capítulo na página 47.



Fig. 35 O condutor sem cinto de segurança é lançado para frente.

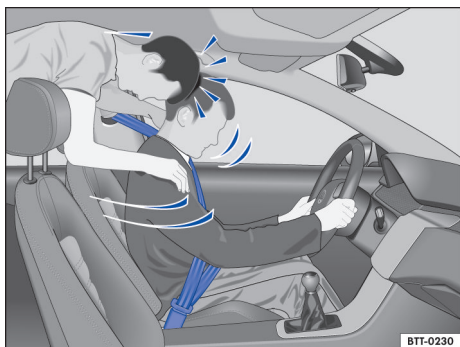

Fig. 36 O passageiro sem cinto de segurança no banco traseiro é lançado para frente sobre o condutor com cinto de segurança.

Muitas pessoas acreditam ser possível segurar o próprio corpo com as mãos em um acidente leve. Errado!

Mesmo em velocidades mínimas de impacto, o corpo sofre a ação de forças que não podem mais ser amortecidas com os braços e as mãos. Em caso de um acidente frontal, os ocupantes do veículo sem cinto de segurança são arremessados para frente e batem de forma descontrolada em partes do interior do veículo, como, por exemplo, volante, painel de instrumentos ou para-brisa → Fig. 35.

O sistema de airbag não substitui o cinto de segurança. O acionamento dos airbags proporciona somente uma proteção complementar. Os airbags não são acionados em todos os tipos de acidente. Mesmo quando o veículo estiver equipado com um sistema de airbag, todos os ocupantes do veículo devem colocar o cinto de segurança corretamente e mantê-lo colocado durante toda a condução, inclusive o condutor. Com isso, o perigo de ferimentos graves ou fatais em caso de acidentes é reduzido - independentemente da existência ou não de um airbag para o assento.

Um airbag é acionado somente uma vez. Para obter a melhor proteção possível, os cintos de segurança devem estar sempre colocados corretamente para garantir a proteção mesmo em acidentes sem o acionamento do airbag. Ocupantes do veículo sem cinto de segurança podem ser lançados para fora do veículo e, assim, sofrer ferimentos ainda mais graves ou fatais.

Também é importante que os ocupantes do veículo nos bancos traseiros coloquem os cintos de segurança corretamente, uma vez que são lança-

dos de forma descontrolada pelo interior do veículo em caso de acidente. Um passageiro no banco traseiro sem cinto de segurança colocado é um perigo tanto para si como para o condutor e demais pessoas no veículo → Fig. 36. ◀

Os cintos de segurança protegem

📖 **Observe** ⚠ no início desse capítulo na página 47.

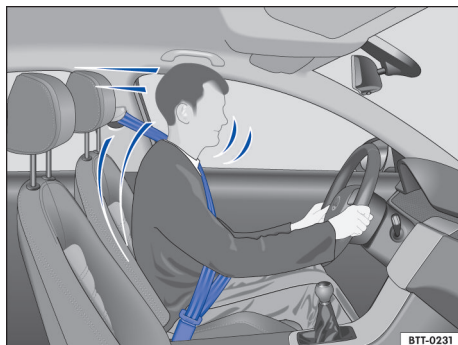

Fig. 37 Condutor protegido pelo cinto de segurança colocado corretamente em uma manobra de frenagem súbita.

Os cintos de segurança colocados corretamente podem fazer uma grande diferença. Os cintos de segurança colocados corretamente mantêm os ocupantes do veículo na posição correta no banco e reduzem bastante a ação da energia cinética em caso de acidente. Os cintos de segurança também ajudam a impedir movimentos descontrolados que podem resultar em ferimentos graves. Adicionalmente, cintos de segurança corretamente colocados reduzem o perigo de ser lançado para fora do veículo → Fig. 37.

Ocupantes do veículo com cintos de segurança colocados corretamente se beneficiam amplamente do fato de que a energia cinética é absorvida pelos cintos de segurança. A estrutura da parte dianteira do veículo e outras características de segurança passiva do veículo, por exemplo, o sistema de airbag, também asseguram uma redução da ação da energia cinética. Assim, a energia resultante diminui, reduzindo o risco de ferimentos. ▶

Os exemplos descrevem colisões frontais. Os cintos de segurança colocados corretamente também reduzem bastante o risco de ferimentos em todos os demais tipos de acidente. Por esse motivo, os cintos de segurança devem ser colocados antes de cada condução, mesmo quando a intenção for só “dar uma volta no quarteirão”. Verificar se todos os passageiros também estão com os cintos de segurança colocados corretamente.

Estatísticas de acidentes comprovaram que o uso correto dos cintos de segurança diminui consideravelmente o risco de ferimentos e aumenta a chance de sobrevivência em um acidente grave. Além disso, os cintos de segurança corretamente colocados aumentam a proteção ideal dos airbags acionados em caso de acidente. Por esse motivo, o uso do cinto de segurança é prescrito em lei na maioria dos países.

Apesar de o veículo estar equipado com airbags, os cintos de segurança devem ser colocados. Os airbags frontais, por exemplo, são ativados somente em algumas colisões frontais. Os airbags frontais não são acionados em colisões frontais leves, colisões laterais leves, colisões traseiras, capotamentos e em acidentes nos quais o valor de acionamento do airbag na unidade de controle não alcançar o limite mínimo.

Por esse motivo, colocar sempre os cintos de segurança e observar se todos os passageiros estão com o cinto de segurança colocado corretamente antes do início da condução!

Manuseio dos cintos de segurança

📖 **Observe** ⚠️ no início desse capítulo na página 47.

Lista de controle

Manuseio do cinto de segurança → ⚠️:

- ✓ Verificar regularmente o estado de todos os cintos de segurança.
- ✓ Manter os cintos de segurança limpos.
- ✓ Manter objetos estranhos e líquidos sempre afastados do cadarço do cinto de segurança, da lingueta do cinto de segurança e do engate do fecho do cinto de segurança.
- ✓ Não pensar nem danificar o cinto de segurança e a lingueta do cinto de segurança, por exemplo, ao fechar a porta.

- ✓ Nunca desinstalar, modificar ou reparar o cinto de segurança e os elementos de fixação do cinto de segurança.
- ✓ Colocar sempre o cinto de segurança de forma correta antes de qualquer condução e mantê-lo colocado durante a condução.

Cinto de segurança torcido

Se um cinto de segurança não puder ser retirado com facilidade do direcionador, é possível que o cinto de segurança esteja torcido no interior do revestimento lateral em razão de um retorno muito rápido do cinto:

- Puxar o cinto de segurança totalmente para fora pela lingueta do cinto de segurança, lentamente e com cuidado.
- Eliminar a torção do cinto de segurança e conduzi-lo lentamente de volta, com a mão.

Mesmo que a torção do cinto de segurança não possa ser eliminada, colocar o cinto de segurança. Nesse caso, a torção não deve se localizar em uma área do cinto de segurança que esteja apoiada diretamente no corpo! Procurar imediatamente uma Concessionária Volkswagen para eliminar a torção.

⚠️ ATENÇÃO

O manuseio incorreto do cinto de segurança aumenta o risco de ferimentos graves ou fatais.

- Verificar regularmente os cintos de segurança e as peças integrantes quanto à sua perfeita condição.
- Manter os cintos de segurança sempre limpos.
- Não permitir que o cadarço do cinto de segurança seja prensado, danificado ou que entre em atrito com superfícies afiadas.
- Manter o fecho do cinto de segurança e o engate do fecho do cinto de segurança da lingueta do cinto de segurança sempre livres de corpos estranhos e de líquidos.

Colocar ou tirar o cinto de segurança

📖 Observe ⚠️ no início desse capítulo na página 47.

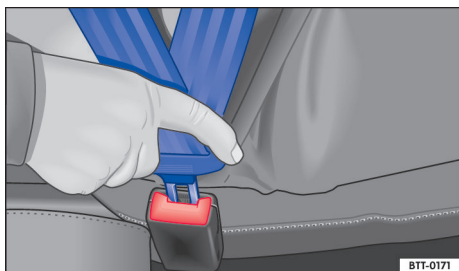

Fig. 38 Introduzir a lingueta do cinto de segurança no fecho do cinto de segurança.



Fig. 39 Soltar a lingueta do cinto de segurança do fecho do cinto de segurança.

Os cintos de segurança colocados corretamente mantêm os ocupantes do veículo numa posição correta de máxima proteção em manobras de frenagem ou acidentes → ⚠️.

Colocar o cinto de segurança

Colocar o cinto de segurança antes de qualquer condução.

- Ajustar sempre os bancos dianteiros e o apoio para cabeça de forma correta → Página 44.
- Deixar que o encosto do banco traseiro se encaixe na posição vertical → ⚠️.
- Segurar e puxar o cadarço do cinto de segurança de maneira uniforme sobre o tórax e sobre a região pélvica. Atentar para **não** torcer o cadarço do cinto de segurança → ⚠️.

- Introduzir a lingueta do cinto de segurança firmemente no fecho do cinto de segurança pertencente ao assento → Fig. 38.
- Realizar um teste de tração no cinto de segurança para verificar o encaixe seguro da lingueta do cinto de segurança no fecho.

Tirar o cinto de segurança

Tirar o cinto de segurança apenas com o veículo parado → ⚠️.

- Pressionar o botão vermelho no fecho do cinto de segurança → Fig. 39. A lingueta do cinto de segurança salta para fora.
- Com a mão, conduzir o cinto de segurança de volta para que o cadarço do cinto de segurança se enrole mais facilmente, o cinto de segurança não se torça e o revestimento não seja danificado.

Cinto de segurança travável

Se o cadarço do cinto de segurança for retirado *completamente* e se no enrolamento do cinto de segurança ocorrer um ruído de "clique", o cinto de segurança possui retenção. A retenção do cinto de segurança somente pode ser usada para a fixação de um sistema de retenção para crianças → Página 67, *Transporte seguro de crianças*. Uma retenção ativada precisa ser solta quando um ocupante do veículo colocar o cinto de segurança.

⚠️ ATENÇÃO

Uma posição incorreta do cadarço do cinto de segurança poderá causar ferimentos graves ou fatais em caso de acidente.

- A proteção ideal dos cintos de segurança só é obtida quando o encosto do banco estiver em uma posição vertical e o cinto de segurança estiver colocado corretamente, conforme a estatura do ocupante.
- A retirada do cinto de segurança durante a condução pode ocasionar ferimentos graves ou fatais em caso de acidentes ou manobras de frenagem! ◀

Posição do cadarço do cinto de segurança

📖 Observe ⚠️ no início desse capítulo na página 47.

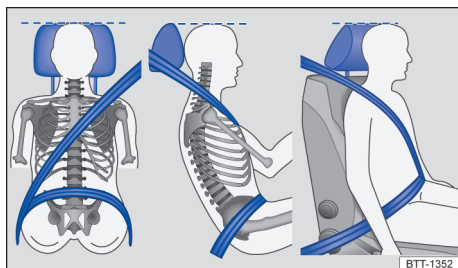

Fig. 40 Posição correta do cadarço do cinto de segurança e ajuste correto do apoio para cabeça.

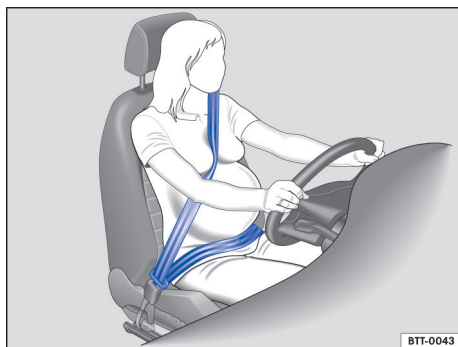

Fig. 41 Posição correta do cadarço do cinto de segurança para mulheres grávidas.

Os cintos de segurança somente oferecem proteção ideal em um acidente e diminuem o risco de ferimentos graves ou fatais com a posição correta do cadarço do cinto de segurança. Além disso, a posição correta do cadarço do cinto de segurança mantém os ocupantes do veículo numa posição, em que o airbag ativado pode oferecer a proteção máxima. Por esse motivo, usar sempre o cinto de segurança e observar a posição correta do cadarço do cinto de segurança → Fig. 40.

Uma posição incorreta no banco pode causar ferimentos graves ou fatais → Página 44, *Posições no banco*.

Posição correta do cadarço do cinto de segurança

- A faixa superior do cinto de segurança deve passar sempre sobre o centro do ombro e nunca sobre o pescoço, sobre o braço, sob o braço ou por trás das costas.
- A faixa inferior do cinto de segurança deve passar sempre pela região pélvica e nunca sobre o abdome.
- Deixar o cinto de segurança sempre plano e firme sobre o corpo. Se necessário, esticar um pouco o cadarço do cinto de segurança.

Nas **gestantes**, o cinto de segurança deve passar de maneira uniforme sobre o tórax e, tanto quanto possível, em posição plana abaixo da região pélvica, para que não haja pressão abdominal - isto deve ser seguido durante todo o período da gravidez → Fig. 41.

Adequar a posição do cadarço do cinto de segurança à estatura

A posição do cadarço do cinto de segurança pode ser adequada com os seguintes acessórios:

- Regulagem de altura do cinto de segurança dos bancos dianteiros → Página 54.
- Bancos dianteiros com ajuste de altura → Página 44.

⚠️ ATENÇÃO

Uma posição incorreta do cadarço do cinto de segurança pode causar ferimentos graves em caso de acidente ou manobras de frenagem ou direção súbitas.

- A proteção ideal dos cintos de segurança só é obtida quando o encosto do banco estiver em uma posição vertical e o cinto de segurança estiver colocado corretamente.
- O próprio cinto de segurança ou um cinto de segurança solto pode causar ferimentos graves se o cinto de segurança se deslocar de partes duras do corpo na direção de partes mais sensíveis, por exemplo, a barriga.
- A faixa superior do cinto de segurança deve passar sobre o centro do ombro e nunca sob o braço ou sobre o pescoço.
- O cinto de segurança deve estar plano e firme sobre a parte superior do corpo.

- A faixa inferior do cinto de segurança deve passar sempre pela frente da região pélvica e nunca sobre o abdômen. O cinto de segurança deve estar plano e firme sobre a região pélvica. Se necessário, esticar um pouco o cadarço do cinto de segurança.
- A faixa inferior do cinto de segurança deve passar o mais baixo possível pela região pélvica de grávidas e estar plana ao redor da barriga “arredondada”.
- Não torcer o cadarço do cinto de segurança quando colocado.
- Nunca manter o cinto de segurança afastado do corpo com a mão.
- Não conduzir o cadarço do cinto de segurança sobre objetos sólidos ou frágeis, por exemplo, óculos, canetas ou chaves.
- Nunca alterar a posição do cadarço do cinto de segurança por meio de grampos, olhais de retenção ou similares.

 Pessoas que não conseguem a posição ideal do cadarço do cinto de segurança em razão de particularidades físicas devem se informar numa Concessionária Volkswagen ou empresa especializada sobre possíveis instalações especiais para conseguir a proteção ideal dos cintos de segurança e dos airbags. Para isso, a Volkswagen recomenda as Concessionárias Volkswagen.

Regulagem de altura do cinto de segurança

 **Observe**  no início desse capítulo na página 47.

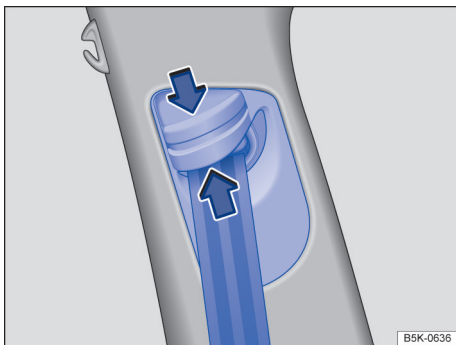



Fig. 42 Ao lado dos bancos dianteiros: regulagem de altura do cinto de segurança.



Com o auxílio da regulagem de altura do cinto de segurança para os bancos dianteiros, é possível regular a posição dos cintos de segurança na área do ombro conforme a estatura para que o cinto possa ser colocado corretamente:

- Pressionar o dispositivo regulador no sentido das setas e mantê-lo pressionado → Fig. 42.
- Deslocar o dispositivo regulador para cima ou para baixo até que o cinto de segurança esteja regulado sobre o meio do ombro → Página 53, *Posição do cadarço do cinto de segurança*.
- Soltar o dispositivo regulador.
- Verificar se o dispositivo regulador foi encaixado puxando o cinto de segurança com um esticão.

ATENÇÃO

Nunca regular a altura do cinto de segurança durante a condução. 

Enrolador automático do cinto de segurança, pré-tensionador do cinto de segurança e limitador de força do cinto de segurança

 **Observe**  no início desse capítulo na página 47.

Os cintos de segurança do veículo são parte do conceito de segurança do veículo → Página 57 e são compostos pelas importantes funções a seguir:

Enrolador automático do cinto de segurança

Cada cinto de segurança está equipado com um enrolador automático do cinto de segurança na faixa superior do cinto de segurança. Puxando-se lentamente o cinto de segurança ou em condução normal, é garantida a total liberdade de movimentos na faixa superior do cinto de segurança. Porém, na retirada rápida do cinto de segurança, frenagens súbitas, viagem por montanhas, curvas e aceleração, o enrolador automático do cinto de segurança bloqueia o cinto de segurança.

Os cintos de segurança dianteiros colocados podem ser tensionados automaticamente pelo sistema de proteção proativa dos ocupantes do veículo em situações de condução críticas, por exemplo, numa frenagem de emergência ou num sobresterço/substerço. Se não ocorrer um 

acidente ou quando a situação de condução crítica tiver passado, ambos os cintos de segurança são soltos novamente. O sistema de proteção proativa dos ocupantes do veículo está novamente preparado para ser acionado → Página 56, *Sistema de proteção proativa dos ocupantes do veículo*.

Pré-tensionador dos cintos de segurança

Os cintos de segurança para os ocupantes do veículo nos bancos dianteiros e, se for o caso, das extremidades dos bancos traseiros estão equipados com pré-tensionadores do cinto de segurança.

Os pré-tensionadores do cinto de segurança são acionados por sensores e tensionam os cintos de segurança na direção contrária de extração em colisões frontais, laterais e traseiras mais graves. Um cinto de segurança solto é tensionado e, deste modo, pode reduzir o movimento para frente dos ocupantes do veículo ou o movimento dos ocupantes do veículo na direção do impacto. O pré-tensionador do cinto de segurança trabalha junto com o sistema de airbag. O pré-tensionador do cinto de segurança não é acionado no caso de um capotamento, se os airbags laterais não são acionados.

Um pó fino poderá ser gerado no acionamento. Isto é perfeitamente normal e não representa risco de incêndio no veículo.

Tensionamento reversível do cinto de segurança (sistema de proteção proativa dos ocupantes do veículo)

Em determinadas situações de condução, é possível que ocorra um tensionamento reversível do cinto de segurança. Exemplos disso são:

- Em caso de frenagem brusca,
- Sobresterço ou substerço,
- Em caso de colisões leves.



→ Página 56, *Sistema de proteção proativa dos ocupantes do veículo*

Limitador de força do cinto de segurança

Um limitador de força do cinto de segurança minimiza a força do cinto de segurança que atua sobre o corpo em caso de acidente.

 No sucateamento do veículo ou de peças individuais do sistema, devem ser observadas todas as prescrições de segurança. Empresas especializadas conhecem estas prescrições → Página 55.

Serviço e descarte dos pré-tensionadores dos cintos de segurança

 **Observe**  no início desse capítulo na página 47.

Em trabalhos no pré-tensionador do cinto de segurança, bem como na desinstalação e instalação de outras peças do veículo durante reparos, o cinto de segurança pode ser danificado imperceptivelmente. Como consequência, os pré-tensionadores dos cintos de segurança podem não funcionar corretamente em caso de acidente ou sequer funcionar.

Para que a eficácia dos pré-tensionadores dos cintos de segurança não seja prejudicada e as peças desmontadas não causem ferimentos ou contaminem o meio ambiente, as prescrições devem ser observadas. As Concessionárias Volkswagen ou empresas especializadas conhecem essas prescrições.



ATENÇÃO

O tratamento inadequado e até mesmo reparos próprios realizados nos cintos de segurança, enroladores do cinto de segurança automáticos e pré-tensionadores dos cintos de segurança aumentam o risco de ferimentos graves ou fatais. O pré-tensionador do cinto de segurança poderia não ser acionado, apesar de necessário, ou ser acionado inesperadamente.

- Reparos e regulagens, bem como a desinstalação e instalação de peças nos pré-tensionadores dos cintos de segurança ou nos cintos de segurança só podem ser realizados por uma Concessionária Volkswagen, em nenhuma hipótese por conta própria → Página 342.
- Os pré-tensionadores dos cintos de segurança e os enroladores dos cintos de segurança automáticos não podem ser reparados e devem, sim, ser substituídos.

 Os módulos de airbag e os pré-tensionadores dos cintos de segurança podem conter perclorato. Observar as determinações legais no descarte.

Sistema de proteção proativa dos ocupantes do veículo

 **Observe**  no início desse capítulo na página 47.

A proteção proativa dos ocupantes do veículo é um sistema de assistência que inicia medidas para a proteção dos ocupantes do veículo em situações de perigo, mas não pode evitar uma colisão.

O funcionamento completo do sistema de proteção proativa dos ocupantes do veículo somente é disponibilizado se a função estiver ativa no sistema Infotainment, se não estiver selecionado o perfil de condução e se não houver nenhuma falha de funcionamento → Página 172, → Página 56.

Funções básicas

Dependendo das determinações legais do país e da versão do veículo, podem ser acionadas, em situações críticas de condução, por exemplo, numa frenagem de emergência ou num sobrestерço/substerço, as seguintes funções individuais ou em conjunto, a partir de uma velocidade de aproximadamente 30 km/h (19 mph):

- Tensionamento reversível dos cintos de segurança dianteiros colocados.
- Fechamento automático do teto de vidro e dos vidros laterais até uma folga, dependendo da versão.

Dependendo da situação crítica de condução, os cintos de segurança podem ser apertados juntos ou individualmente.

Adicionalmente em veículos com sistema de monitoramento periférico (Front Assist)

Em veículos com sistema de monitoramento periférico (Front Assist) → Página 198, é calculada adicionalmente a probabilidade de um acidente de colisão com o veículo à frente dentro dos limites do sistema. Se reconhecer que existe uma probabilidade de batida adiante ou desencadear uma frenagem brusca, o sistema pode acionar o sistema de proteção proativa dos ocupantes do veículo.

Configuração no sistema Infotainment

A proteção proativa dos ocupantes do veículo pode ser ativada ou desativada em todas as suas funções no sistema Infotainment → Página 33.

Após cada ligação da ignição, a proteção proativa dos ocupantes do veículo é reativada.

O ajuste não pode ser operado quando a proteção proativa dos ocupantes do veículo já tiver sido adequada à sintonização específica do veículo.

Configuração da seleção do perfil de condução

Em veículos com seleção do perfil de condução, a proteção proativa dos ocupantes do veículo está ajustada ao ajuste específico do veículo para o respectivo perfil de condução → Página 172.

Limitações de funcionamento

Nas seguintes situações, o sistema proativo de proteção dos ocupantes do veículo não está disponível ou está disponível somente com limitações:

- Se houver uma falha de funcionamento no ESC, nos pré-tensionadores do cinto de segurança → Página 47 ou na → Página 57.
- Com o ASR desligado ou ESC desligado e em condução em marcha a ré → Página 222.
- Com o airbag frontal do passageiro dianteiro desativado, o tensionamento do cinto de segurança reversível para o passageiro dianteiro está desligado.
- Em caso de uma avaria do sistema de monitoramento periférico (Front Assist) → Página 198.

Resolução de problemas

No caso de falha de funcionamento da proteção proativa dos ocupantes do veículo, aparece de modo permanente no display do instrumento combinado o aviso **Proteção proativa dos ocupantes do veículo indisponível** ou **Proteção proativa dos ocupantes do veículo limitada**.

Procure imediatamente uma oficina especializada para verificação do sistema.

ATENÇÃO

A tecnologia inteligente do sistema proativo de proteção dos ocupantes do veículo não pode ir além dos limites impostos pela física e funciona somente dentro dos limites do sistema. O maior conforto oferecido pela proteção proativa dos ocupantes do veículo não deve incentivar a

colocar a segurança em risco. O sistema não pode evitar uma colisão. O sistema não pode substituir a atenção do condutor.

- Adequar a velocidade e a distância de segurança em relação aos veículos à frente sempre de acordo com as condições de visibilidade, do clima, da pista e do trânsito.
- O sistema não consegue reconhecer objetos em todos os casos.
- O sistema proativo de proteção dos ocupantes do veículo não reage a pessoas, animais, objetos transversais ou difíceis de reconhecer.
- Objetos refletores, como, por exemplo, guard-rails, entradas de túneis, chuva forte ou congelamento, podem limitar o funcionamento da proteção proativa dos ocupantes do veículo e, com isso, a identificação do risco de colisão.
- Podem ocorrer acionamentos incorretos do sistema.

ATENÇÃO

A distração do condutor pode causar acidentes e ferimentos.

- Jamais efetuar configurações no sistema In-fo-tainment durante a condução.

ATENÇÃO

A inobservância das luzes de advertência acesas e das mensagens de texto pode causar a parada do veículo no trânsito, acidentes e ferimentos graves.

- Nunca ignorar as luzes de advertência acesas e as mensagens de texto.
- Parar o veículo assim que possível e seguro.

NOTA

A inobservância das luzes de controle acesas e das mensagens de texto pode causar danos ao veículo.

Sistema de airbag

Introdução ao tema

O veículo está equipado com um airbag dianteiro para o condutor e outro para o passageiro dianteiro. Os airbags frontais podem oferecer proteção adicional para o tórax e para a cabeça do condutor e do passageiro dianteiro, quando o banco, os cintos de segurança, os apoios para cabeça e, para o condutor, o volante estiverem ajustados corretamente e forem utilizados. Os airbags foram desenvolvidos somente para proteção adicional. Os airbags não substituem os cintos de segurança, que devem ser utilizados sempre, mesmo quando os bancos dianteiros estiverem equipados com airbags frontais.

ATENÇÃO

Nunca confiar somente no sistema de airbag para se proteger.

- Mesmo quando um airbag é acionado, ele tem somente uma função de proteção adicional.
- O sistema de airbag proporciona proteção máxima com o cinto de segurança colocado corretamente e reduz o risco de ferimentos → Página 47, *Cintos de segurança*.
- Antes da condução, todos os ocupantes do veículo devem assumir sempre a posição correta no banco, colocar corretamente o respectivo cinto de segurança pertencente ao assento e mantê-lo colocado corretamente durante a condução. Isto é válido para todos os passageiros também no tráfego urbano.

ATENÇÃO

Objetos entre os ocupantes do veículo e a área de expansão dos airbags aumentam o risco de ferimentos no acionamento do airbag. Assim, a área de expansão dos airbags seria alterada ou os objetos seriam arremessados contra os corpos dos ocupantes.

- Nunca segurar objetos nas mãos ou carregá-los no colo durante a condução.

- Nunca transportar objetos no banco do passageiro dianteiro. Os objetos podem alcançar a área de expansão dos airbags durante manobras súbitas de frenagem ou de direção e ser arremessados de forma perigosa pelo interior do veículo no acionamento do airbag.
- Pessoas, animais ou objetos não devem estar entre os ocupantes do veículo nos bancos dianteiros, nos assentos laterais do banco traseiro e entre as áreas de expansão dos airbags. Atentar para que isso também seja cumprido por crianças e passageiros.

- Nunca alterar quaisquer componentes do sistema de airbag.

⚠️ ATENÇÃO

Um pó fino e vapor de água poderão ser gerados no acionamento dos airbags. Isto é perfeitamente normal e não representa risco de incêndio no veículo.

- O pó fino pode irritar a pele e a mucosa dos olhos bem como ocasionar dificuldades respiratórias, especialmente em pessoas que sofrem ou sofreram de asma ou outras limitações na condição respiratória. Para reduzir os problemas respiratórios, descer do veículo ou abrir os vidros ou as portas para respirar ar fresco.
- No contato com o pó, lavar as mãos e o rosto com sabonete suave e água antes da próxima refeição.
- Não deixar o pó entrar em contato com os olhos ou com ferimentos não cicatrizados.
- Enxaguar os olhos com água se houver contato com o pó.

⚠️ ATENÇÃO

Produtos de limpeza com solventes tornam a superfície do módulo do airbag porosa. No caso de um acidente com acionamento do airbag, as peças de plástico que se soltam podem causar ferimentos graves.

- Nunca tratar o painel de instrumentos e a superfície do módulo do airbag com produtos de limpeza com solventes.

⚠️ ATENÇÃO

A função de proteção do sistema de airbag é suficiente para apenas um acionamento dos airbags. Se os airbags tiverem sido acionados, será necessário substituir o sistema.

- Os airbags acionados e as respectivas peças do sistema devem ser substituídos imediatamente por peças novas que estejam liberadas para o veículo pela Volkswagen.
- Reparos e modificações no veículo devem ser realizados somente por uma Concessionária Volkswagen ou por uma empresa especializada. As Concessionárias Volkswagen e as empresas especializadas possuem as ferramentas necessárias, aparelhos de diagnóstico, informações de reparo e pessoal qualificado.
- Nunca instalar no veículo peças de airbag desmontadas de veículos em fim de vida ou originárias de reciclagem.

Tipos de sistema de airbag frontal do passageiro dianteiro

📖 Observe ⚠️ no início desse capítulo na página 57.

A Volkswagen oferece dois sistemas diferentes do airbag frontal do passageiro dianteiro:

A	B
<p>Características do airbag frontal do passageiro dianteiro que só pode ser desligado por uma Concessionária Volkswagen.</p> <ul style="list-style-type: none"> – Luz de controle 🚨 no instrumento combinado. – Airbag frontal do passageiro dianteiro no painel de instrumentos. <p>Designação: sistema de airbag.</p>	<p>Características do airbag frontal do passageiro dianteiro que pode ser desativado manualmente com interruptor acionado pela chave → Página 63.</p> <ul style="list-style-type: none"> – Luz de controle 🚨 no instrumento combinado. – Luz de controle PASSENGER AIR BAG OFF 🚨, na parte superior do console central. <p>Designação: sistema de airbag com desativação do airbag frontal do passageiro dianteiro.</p>

A Volkswagen oferece dois sistemas diferentes do airbag frontal do passageiro dianteiro:

A	B
<p>Características do airbag frontal do passageiro dianteiro que só pode ser desligado por uma Concessionária Volkswagen.</p>	<p>Características do airbag frontal do passageiro dianteiro que pode ser desativado manualmente com interruptor acionado pela chave → Página 63.</p> <ul style="list-style-type: none"> – Luz de controle PASSENGER AIR BAG ON  na parte superior do console central. – Interruptor acionado pela chave ao lado do painel de instrumentos do lado do passageiro dianteiro (visível somente com a porta aberta). – Airbag frontal do passageiro dianteiro no painel de instrumentos.
<p>Designação: sistema de airbag.</p>	<p>Designação: sistema de airbag com desativação do airbag frontal do passageiro dianteiro.</p>

Luz de controle

📖 **Observe**  no início desse capítulo na página 57.

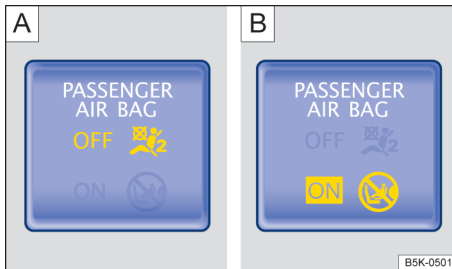







Fig. 43 Na parte superior do console central: luz de controle para o airbag frontal do passageiro dianteiro.

acesa na cor	Local	Causa possível	Solução
	Instrumento combinado.	Sistema de airbag e do pré-tensionador do cinto de segurança avariado.	Procurar uma Concessionária Volkswagen ou uma empresa especializada e mandar verificar o sistema imediatamente.
OFF 	Parte superior do console central → Fig. 43 A.	Sistema de airbag avariado. airbag frontal do passageiro dianteiro desativado.	Procurar uma Concessionária Volkswagen ou uma empresa especializada e mandar verificar o sistema imediatamente. Verificar se o airbag deve permanecer desligado.
ON 	Parte superior do console central → Fig. 43 B.	Airbag frontal do passageiro dianteiro ligado.	Nenhuma solução – a luz de controle se apaga de modo autônomo aproximadamente 60 segundos após ligar a ignição ou após ligar o

acesa na cor	Local	Causa possível	Solução
			airbag frontal do passageiro dianteiro com o interruptor acionado pela chave.

Ao ligar a ignição, algumas luzes de advertência e de controle se acendem brevemente para verificação de funcionamento. As luzes se apagam após alguns segundos.

Se, estando o airbag frontal do passageiro dianteiro **desligado**, a luz de controle PASSENGER AIR BAG **OFF** , na parte superior do console central **não se acender permanentemente** ou junto com a luz de controle  no instrumento combinado, pode haver uma avaria no sistema de airbag → .

- O sistema de airbag deve ser verificado imediatamente por uma Concessionária Volkswagen.
- Nunca montar uma cadeira de criança no banco do passageiro dianteiro ou remover a cadeira de criança existente! O airbag frontal do passageiro dianteiro pode ser acionado em um acidente apesar das avarias.



NOTA

A inobservância das luzes de controle acesas pode levar a danos no veículo. 

ATENÇÃO

Se houver avarias no sistema de airbag, é possível que ele seja acionado de forma imperfeita, não seja acionado ou seja acionado inesperadamente, o que pode causar ferimentos graves ou fatais.

Descrição e função dos airbags

 **Observe  no início desse capítulo na página 57.**

O airbag pode proteger os ocupantes do veículo em um acidente, amortecendo o movimento dos ocupantes do veículo em colisões frontais e laterais na direção do impacto.

Todo airbag acionado é inflado por um gerador de gás. Com isso, as respectivas coberturas do airbag se rompem e os airbags se abrem com grande força em milésimos de segundo em suas áreas de expansão. O airbag inflado, ao amortecer os ocupantes do veículo com o cinto de segurança colocado, deixa escapar o gás contido para aparar e segurar os ocupantes do veículo. Com isso, é possível reduzir o risco de ferimentos graves e fatais. Outros ferimentos como inchaços, contusões e esfolamentos de pele pelo airbag ativado não podem ser excluídos. Na inflação do airbag acionado também pode ocorrer calor de atrito.

Os airbags não proporcionam proteção para os braços e para as partes inferiores do corpo. Exceção: em veículos com airbag para joelhos, a área do joelho do condutor é protegida.

Os fatores mais importantes para o acionamento do airbag são o tipo do acidente, o ângulo do impacto, a velocidade do veículo e a característica do objeto com o qual o veículo colide. Portanto, os airbags não são acionados em todos os danos visíveis ao veículo.



O acionamento do sistema de airbag depende da relação de desaceleração do veículo causada pelo impacto, que é registrada por uma unidade de controle eletrônica. Se o valor da relação de desaceleração estiver abaixo do valor referencial programado na unidade de controle, os airbags não serão acionados apesar de um possível dano sério causado por um acidente. O dano no veículo, os custos de reparo ou até a ausência de danos no veículo em um acidente não são necessariamente um sinal de que o acionamento do airbag tenha sido necessário. Uma vez que as diversas situações de uma colisão podem variar consideravelmente, é impossível definir uma faixa de velocidades do veículo e valores referenciais. Assim, não é possível cobrir todas as formas imagináveis de impacto e de ângulos de impacto que ocasionariam um acionamento dos airbags. Os fatores importantes para o acionamento dos airbags são, entre outros, a constituição do objeto (rígido ou macio) com o qual o veículo se choca, o ângulo do impacto e a velocidade do veículo. 



Os airbags servem somente como complemento aos cintos de segurança automáticos de três pontos em algumas situações de acidente em que a desaceleração do veículo é suficientemente alta para acionar os airbags. Os airbags são acionados somente uma vez e apenas sob determinadas condições. Os cintos de segurança estão sempre prontos para proporcionar proteção em situações nas quais os airbags não sejam acionados ou se já tiverem sido acionados. Por exemplo, quando o veículo colide com outro veículo ou quando ele é atingido por outro veículo após a primeira colisão.

O sistema de airbag é parte do conceito global de segurança passiva do veículo. A melhor proteção possível do sistema de airbag só pode ser obtida pela ação conjunta com os cintos de segurança corretamente colocados e uma posição correta no banco  → Página 44.

Componentes do conceito de segurança do veículo

O conjunto dos seguintes equipamentos de segurança do veículo forma o conceito de segurança do veículo para reduzir o risco de ferimentos graves e fatais. Dependendo da versão, é possível que algumas versões não estejam instaladas no veículo ou até que não estejam disponíveis em alguns mercados.

- Cintos de segurança otimizados em todos os assentos.
- Pré-tensionador do cinto de segurança para o condutor e para o passageiro dianteiro e, se for o caso, nos assentos laterais do banco traseiro, juntamente com os airbags laterais.
- Limitador de força do cinto de segurança para o condutor e o passageiro dianteiro e, se for o caso, nos assentos laterais do banco traseiro.
- Regulagem de altura do cinto de segurança dos bancos dianteiros.
- Luz de advertência  e, se necessário, indicador de status do cinto .
- Airbags frontais do condutor e do passageiro dianteiro.
- Airbags laterais do condutor e do passageiro dianteiro.
- Airbags para cabeça à esquerda e à direita.
- Se for o caso, airbag para joelhos para o condutor.
- Luz de controle do airbag .

- Luz de controle PASSENGER AIR BAG OFF  na parte superior do console central.
- Luz de controle PASSENGER AIR BAG ON  na parte superior do console central.
- Unidades de controle e sensores.
- Apoios para cabeça otimizados para colisões traseiras e com altura ajustável.
- Coluna de direção ajustável.
- Se for o caso, pontos de ancoragem para cadeiras de criança nos assentos laterais do banco traseiro e no banco do passageiro dianteiro.
- Se for o caso, pontos de fixação para o cinto de fixação superior (Top Tether) para cadeiras de criança.

Situações em que os airbags frontais, para joelhos, laterais e para cabeça não são acionados:

- Se a ignição estiver desligada durante uma colisão.
- Se em colisões na parte dianteira do veículo, a desaceleração medida pela unidade de controle for muito pequena.
- Em colisões laterais leves.
- Em colisões traseiras.
- Em um capotamento.
- Quando a velocidade do impacto é menor do que o valor de referência necessário na unidade de comando.

Airbags frontais

📖 **Observe** ⚠️ no início desse capítulo na página 57.

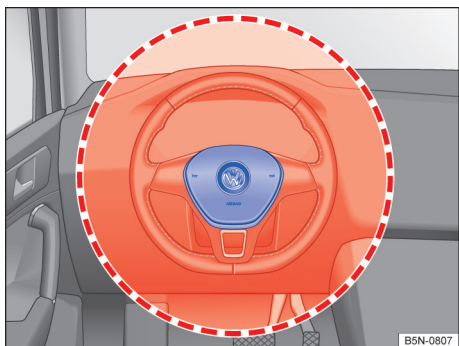

Fig. 44 Local de instalação e área de expansão do airbag frontal do condutor.

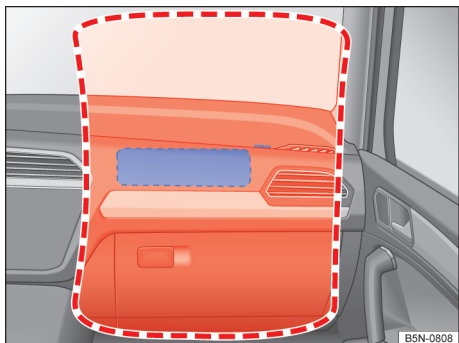

Fig. 45 Local de instalação e área de expansão do airbag frontal do passageiro dianteiro.

O sistema de airbag dianteiro proporciona, em complemento aos cintos de segurança, uma proteção adicional para a área da cabeça e do tórax do condutor e do passageiro dianteiro em colisões frontais em acidentes com maior gravidade. É necessário manter sempre a maior distância possível do airbag dianteiro → Página 44, *Posições no banco*. Assim, os airbags frontais podem se inflar totalmente em caso de expansão e proporcionar, deste modo, sua máxima proteção.

O airbag frontal do condutor se encontra no volante → Fig. 44 e o airbag frontal do passageiro dianteiro no painel de instrumentos → Fig. 45. Os locais de instalação dos airbags estão identificados pela inscrição "AIRBAG".

As áreas emolduradas em vermelho são cobertas pelos airbags dianteiros ativados (área de expansão). Por esse motivo, nunca podem ser colocados ou fixados objetos nessas áreas → ⚠️. As peças agregadas montadas de fábrica não são cobertas pela ativação do airbag frontal do condutor e do passageiro.

⚠️ PERIGO

A inflação de um airbag acionado ocorre em frações de segundo e com velocidade muito alta.

- Deixar as áreas de expansão dos airbags frontais sempre livres.
- Nunca fixar objetos nas coberturas, bem como na área de expansão dos módulos dos airbags, como, por exemplo, porta-copos ou suportes de telefone.
- Não deve haver outras pessoas, animais ou objetos entre os ocupantes do veículo dos bancos dianteiros e as áreas de expansão dos airbags. Atentar para que isso também seja cumprido por crianças e passageiros.
- Não fixar objetos, como, por exemplo, aparelhos móveis de navegação, no para-brisa acima do airbag frontal do passageiro dianteiro.
- Não colar, revestir ou processar de outra forma a placa de estofamento do volante e a superfície espumada do módulo do airbag frontal do passageiro dianteiro no painel de instrumentos.

⚠️ ATENÇÃO

Os airbags dianteiros se inflam diante do volante → Fig. 44 e do painel de instrumentos → Fig. 45.

- Segurar o volante durante a condução sempre com as duas mãos lateralmente na borda externa: posição de nove horas e três horas.
- Ajustar o banco do condutor de modo que haja no mínimo 25 cm de espaço entre o tórax e o centro do volante. Se este pré-requisito não puder ser atendido em razão de particularidades físicas, entrar obrigatoriamente em contato com uma Concessionária Volkswagen.
- Ajustar o banco do passageiro dianteiro de modo que exista a maior distância possível entre o passageiro dianteiro e o painel de instrumentos.

Desligar e ligar o airbag frontal do passageiro dianteiro

📖 Observe ⚠️ no início desse capítulo na página 57.



Fig. 46 No painel de instrumentos no lado do passageiro dianteiro ou no porta-objetos: interruptor acionado pela chave para desligar e ligar o airbag frontal do passageiro dianteiro.

Ao fixar uma cadeira de criança voltada pra trás no banco do passageiro dianteiro, o airbag frontal do passageiro dianteiro precisa ser desligado!

Ligar o airbag frontal do passageiro dianteiro

- Desligar a ignição.
- Abrir a porta do lado do passageiro dianteiro.
- Rebater toda a haste da chave do veículo para fora → Página 78, *Jogo de chaves do veículo*.
- Inserir a haste da chave totalmente rebatida no interruptor acionado pela chave no painel de instrumentos → Fig. 46 até a segunda resistência. A haste da chave estará então inserida em aproximadamente 3/4 no interruptor acionado pela chave → ①.
- Girar a chave do veículo sem muito esforço para a posição **ON**.
- Retirar a chave do veículo do interruptor acionado pela chave e rebater a haste da chave para dentro → ①.

- A luz de controle PASSENGER AIR BAG **ON** na parte superior do console central se acende e se apaga após aproximadamente 60 segundos → Página 59.
- Fechar a porta do lado do passageiro dianteiro.
- Verificar se, com a ignição ligada, a luz de controle PASSENGER AIR BAG **OFF** na parte superior do console central *não* se acende → Página 59.

Desligar o airbag frontal do passageiro dianteiro

- Desligar a ignição.
- Abrir a porta do lado do passageiro dianteiro.
- Rebater toda a haste da chave do veículo para fora → Página 78, *Jogo de chaves do veículo*.
- Inserir a haste da chave totalmente rebatida no interruptor acionado pela chave no painel de instrumentos → Fig. 46 até a segunda resistência. A haste da chave estará então inserida em aproximadamente 3/4 no interruptor acionado pela chave → ①.
- Girar a chave do veículo sem muito esforço para a posição **OFF**.
- Retirar a chave do veículo do interruptor acionado pela chave e rebater a haste da chave para dentro → ①.
- Fechar a porta do lado do passageiro dianteiro.
- A luz de controle PASSENGER AIR BAG **OFF** na parte superior do console central se acende permanentemente com a ignição ligada → Página 59.

Sinal de reconhecimento para o airbag frontal do passageiro dianteiro desligado

Um airbag frontal do passageiro dianteiro desligado **somente** é indicado pela luz de controle PASSENGER AIR BAG **OFF** permanentemente acesa na parte superior do console central (**OFF** acende permanentemente em amarelo) → Página 59.

Se a luz de controle PASSENGER AIR BAG **OFF** na parte superior do console central **não se acender permanentemente** ou se acender juntamente com a luz de controle do instrumento combinado, nenhum sistema de retenção para crianças poderá ser montado sobre o banco do passageiro dianteiro por motivos de segurança. O airbag frontal do passageiro dianteiro poderia ser acionado em um acidente. ▶

⚠️ ATENÇÃO

O airbag frontal do passageiro dianteiro só pode ser desligado em casos especiais.

- Ligar e desligar o airbag frontal do passageiro dianteiro somente com a ignição desligada para evitar danos ao sistema de airbag.
- A responsabilidade pela posição correta do interruptor acionado pela chave é do condutor.
- Desligar o airbag frontal do passageiro dianteiro somente quando, em casos excepcionais, houver uma cadeira de criança fixada no banco do passageiro dianteiro.
- Ligar novamente o airbag frontal do passageiro dianteiro assim que a cadeira de criança não estiver mais sendo usada no banco do passageiro dianteiro.

📌 NOTA

Ao ser girada, uma haste da chave não inserida o suficiente pode danificar o interruptor acionado pela chave.

📌 NOTA

Não deixar a chave do veículo inserida no interruptor acionado pela chave, pois isso pode causar danos no revestimento da porta, no painel de instrumentos, no interruptor acionado pela chave e na chave do veículo ao fechar a porta do passageiro dianteiro.

Airbags laterais

📖 Observe ⚠️ no início desse capítulo na página 57.

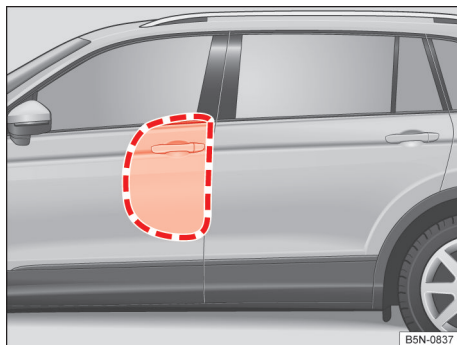

Fig. 47 No lado esquerdo do veículo: áreas de expansão do airbag lateral.



Fig. 48 Lateralmente no banco dianteiro: local de instalação e área de expansão dos airbags laterais.

Dependendo da versão do veículo, estão instalados airbags laterais para os assentos dianteiros → Fig. 47.

- Os airbags laterais se encontram no estofamento externo do encosto dos bancos do condutor e do passageiro dianteiro → Fig. 48.

Os locais de instalação dos airbags laterais estão identificados pela inscrição "AIRBAG".

As áreas → Fig. 47 ou → Fig. 48 demarcadas em vermelho são abrangidas pelos airbags laterais ativados (áreas de expansão). Por esse motivo, nunca podem ser colocados ou fixados objetos nessas áreas → ⚠️.

Em caso de uma colisão lateral, os airbags laterais são acionados no lado da colisão, reduzindo, assim, o risco de ferimentos dos ocupantes do veículo sobre as partes do corpo voltadas para a colisão.

⚠️ ATENÇÃO

A inflação de um airbag acionado ocorre em frações de segundo e com velocidade muito alta.

- Deixar as áreas de expansão dos airbags laterais sempre livres.
- Pessoas, animais ou objetos não devem estar entre os ocupantes do veículo nos bancos dianteiros, nos assentos laterais do banco traseiro e entre as áreas de expansão dos airbags. Atentar para que isso também seja cumprido por crianças e passageiros.
- Pendurar somente trajes leves no gancho para roupas do veículo. Não deixar objetos pesados ou com cantos vivos em bolsas.
- Não montar acessórios nas portas.
- Só aplicar revestimentos de banco ou de proteção que estejam expressamente liberados para o uso no veículo. Caso contrário, o airbag lateral pode não se inflar em um acionamento.

⚠️ ATENÇÃO

O manuseio incorreto do banco do condutor e do banco do passageiro dianteiro pode impedir o funcionamento correto dos airbags laterais e causar ferimentos graves.

- Nunca desinstalar os bancos dianteiros do veículo ou modificar peças deles.
- Se forças excessivamente altas forem aplicadas sobre os apoios laterais do encosto do banco, os airbags laterais podem não ser acionados corretamente, não ser acionados ou ser acionados acidentalmente.
- Danos nos revestimentos originais dos bancos ou nas costuras da área do módulo dos airbags laterais devem ser verificados imediatamente por uma Concessionária Volkswagen.

Airbags para cabeça

📖 **Observe** ⚠️ no início desse capítulo na página 57.

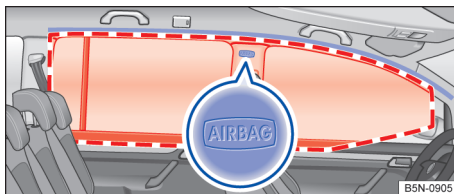

Fig. 49 No lado esquerdo do veículo (veículos com 5 assentos): local de instalação e área de expansão do airbag para cabeça.



Fig. 50 No lado esquerdo do veículo (veículos com 7 assentos): local de instalação e área de expansão do airbag para cabeça.

Existe um airbag para cabeça no lado do condutor e outro no lado do passageiro dianteiro no interior do veículo acima das portas → Fig. 49 ou → Fig. 50.

Os locais de instalação dos airbags para cabeça estão identificados pela inscrição "AIRBAG".

A área → Fig. 49 ou → Fig. 50 demarcada em vermelho é abrangida pelo airbag de cabeça ativado (área de expansão). Por esse motivo, nunca podem ser colocados ou fixados objetos nessa área → ⚠️.

Em caso de colisão lateral, o airbag para cabeça é acionado no lado da colisão.

Em caso de colisões laterais, os airbags para cabeça reduzem o risco de ferimentos dos ocupantes do veículo nos bancos dianteiros e nos assentos laterais do banco traseiro, nas partes do corpo voltadas para o acidente.

⚠️ ATENÇÃO

A inflação de um airbag acionado ocorre em frações de segundo e com velocidade muito alta.

- Deixar as áreas de expansão dos airbags para cabeça sempre livres.
- Nunca fixar objetos na cobertura nem na área de expansão do airbag para cabeça.
- Pessoas, animais ou objetos não devem estar entre os ocupantes do veículo nos bancos dianteiros, nos assentos laterais do banco traseiro e entre as áreas de expansão dos airbags. Atentar para que isso também seja cumprido por crianças e passageiros.
- Pendurar somente trajes leves no gancho para roupas do veículo. Não deixar objetos pesados ou com cantos vivos em bolsas.
- Não montar acessórios nas portas.
- Não instalar cortinas de proteção solar nos vidros laterais que não estejam expressamente liberadas para utilização no respectivo veículo.
- Girar o para-sol para os vidros laterais somente quando nenhum objeto estiver fixado no para-sol, como, por exemplo, canetas ou comandos de abertura de portão de garagem.

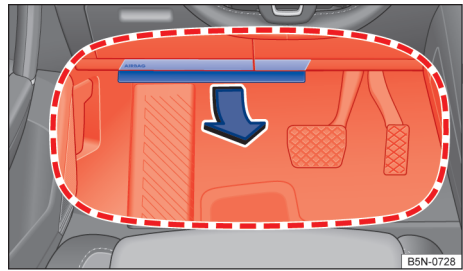

Fig. 52 No lado do condutor: área de expansão do airbag para joelhos.

O airbag para joelhos se encontra no lado do condutor, na parte inferior do painel de instrumentos.

O local de instalação dos airbags para joelhos está identificado pela inscrição "AIRBAG" → Fig. 51.

A área destacada em vermelho → Fig. 52 é coberta pelo airbag para joelhos acionado (área de expansão). Por esse motivo, nunca podem ser colocados ou fixados objetos nessa área → ⚠.

⚠ ATENÇÃO

A inflação de um airbag acionado ocorre em frações de segundo e com velocidade muito alta.

- Nunca utilizar objetos, por exemplo, chaves, que possam entrar na área de expansão do airbag para joelhos.
- Nunca fixar objetos na cobertura nem na área de expansão do airbag para joelhos.
- O airbag para joelhos se expande diante dos joelhos do condutor. Ajustar o banco do condutor de maneira que haja ao menos 10 cm de espaço entre os joelhos e o local de instalação do airbag para joelhos. Se este pré-requisito não puder ser atendido em razão de particularidades físicas, entrar obrigatoriamente em contato com uma Concessionária Volkswagen.

Airbag para joelhos

📖 **Observe** ⚠ no início desse capítulo na página 57.



Fig. 51 No lado do condutor: local de instalação do airbag para joelhos.

Transporte seguro de crianças

Introdução ao tema

As cadeiras de criança reduzem o risco de lesão em um acidente. Transportar crianças sempre nas cadeiras de criança!

Observar:

- As cadeiras de criança são divididas em grupos de acordo com o tamanho, a idade e o peso da criança.
- A fixação das cadeiras de criança no veículo pode ser realizada com diferentes sistemas de fixação.

Por motivos de segurança, as cadeiras de criança sempre devem ser montadas nos bancos traseiros → Página 69, *Instalação e utilização das cadeiras de criança*.

A Volkswagen recomenda utilizar cadeiras de criança do programa de acessórios da Volkswagen. Essas cadeiras de criança foram projetadas e verificadas para o uso em veículos Volkswagen.

ATENÇÃO

Crianças desprotegidas ou não suficientemente protegidas podem sofrer ferimentos graves ou fatais. Observar o seguinte:

- Crianças de até doze anos de idade ou com menos de 150 cm de altura não devem ser transportadas durante a condução sem cadeiras de criança adequadas. Observar as prescrições específicas do país que sejam diferentes.
- Proteger as crianças sempre com uma cadeira de criança adequada. As cadeiras de criança devem corresponder ao tamanho, idade e peso da criança.
- Nunca colocar o cinto em diversas crianças em uma cadeira de criança.
- Em nenhuma hipótese, levar crianças ou bebês no colo.
- Nunca deixar crianças sozinhas na cadeira de criança.
- Nunca permitir que crianças sejam transportadas no veículo sem proteção, que elas se levantem, fiquem ajoelhadas nos bancos ou

que elas assumam uma posição sentada incorreta durante a condução. Isso vale principalmente para as crianças que são transportadas no banco do passageiro dianteiro. Em caso de acidente, as crianças podem ferir outras pessoas gravemente ou correr risco de vida.

- Para a proteção máxima da cadeira de criança, é muito importante o sentido correto do cinto de segurança. Observar obrigatoriamente as indicações do fabricante da cadeira de criança sobre a posição correta do cadarço do cinto de segurança. Cintos de segurança colocados incorretamente podem causar ferimentos mesmo em pequenos acidentes.
- Após um acidente, substituir a cadeira de criança submetida a esforços, uma vez que podem ter ocorrido danos imperceptíveis.

NOTA

Observe as indicações e informações para veículos da homologação N1 → Página 352, *Informações sobre veículos da homologação N1 (veículos utilitários leves)*.

Tipos de cadeiras de criança

Observe  e  no início desse capítulo na página 67.



Fig. 53 Exemplo de representação de cadeiras de criança.

Utilizar somente cadeiras de criança que são oficialmente aprovadas e adequadas para a criança. ▶

Normas para as cadeiras de criança

Para as cadeiras de criança aplicam-se na União Europeia as normas ECE-R 44 ou ECE-R 129¹⁾. Ambas as normas são válidas paralelamente. Cadeiras de criança verificadas de acordo com essas normas possuem o selo de aprovação ECE de cor laranja. O selo de aprovação ECE pode conter as seguintes informações sobre a cadeira de criança:

- Classe de peso,
- Classe de tamanho,
- Categoria de aprovação (universal, semiuniversal, específica do veículo ou i-Size),
- Número de aprovação.

Nas cadeiras de criança aprovadas conforme a ECE-R 44, o número de aprovação de oito dígitos no selo de aprovação ECE precisa começar com 03 ou 04. Isso indica que a cadeira está liberada. Cadeiras de criança mais antigas, cujo número de aprovação começa com 01 ou 02, não estão liberadas.

Cadeiras de criança por classes de peso

Classe	Peso da criança
Grupo 0	até 10 kg
Grupo 0+	até 13 kg
Grupo 1	9 até 18 kg
Grupo 2	15 até 25 kg
Grupo 3	22 até 36 kg

- **Classe de peso 0/0+:** do nascimento até a idade de aproximadamente 18 meses, são adequados os bebês-conforto voltados para trás → Fig. 53 do grupo 0/0+ ou 0/1.
- **Classe de peso 1:** depois de atingir o limite de peso, são mais adequadas cadeiras de crianças do grupo 1 (até cerca de quatro anos) ou do grupo 1/2 (até cerca de sete anos) com sistema de cinto de segurança integrado.
- **Classes de peso 2/3:** os grupos 2 e 3 incluem cadeiras de criança com encosto das costas e assentos de elevação sem encosto das costas. As cadeiras de criança com encosto das costas oferecem, através de uma posição integrada do caderço do cinto de segurança e dos estofados laterais, uma melhor proteção do que os assentos de elevação sem encosto das costas. A Volkswagen recomenda utilizar cadeiras de

criança com encosto das costas. Cadeiras de criança do grupo 2 são adequadas para a faixa etária de aproximadamente até sete anos de idade, as cadeiras de criança do grupo 3 a partir de aproximadamente sete anos.

Nem toda criança cabe na cadeira de criança do seu grupo de peso. Da mesma forma, nem toda cadeira de criança cabe em todo veículo. Verificar sempre se a criança cabe corretamente na cadeira de criança e se a cadeira de criança pode ser fixada de forma segura no veículo.

Cadeiras de criança por categorias de aprovação

As cadeiras de criança podem possuir uma categoria de aprovação universal, semiuniversal, específica do veículo (todas de acordo com a norma ECE-R 44) ou i-Size (de acordo com a norma ECE-R 129).

- **Universal:** cadeiras de criança com aprovação universal estão aprovadas para serem instaladas em todos os veículos. Não é necessária uma lista de modelos. Na aprovação universal para ISOFIX, a cadeira de criança deve ser fixada adicionalmente com um cinto de fixação superior (Top Tether).
- **Semiuniversal:** uma aprovação semiuniversal requer, além dos requisitos normais da aprovação universal, dispositivos de segurança para fixar a cadeira de criança que exigem testes adicionais. As cadeiras de criança com a aprovação semiuniversal possuem uma lista de modelos, na qual deve estar contido o veículo.
- **Específica do veículo:** uma aprovação específica do veículo requer, para cada modelo de veículo, um teste dinâmico da cadeira de criança, feito separadamente. As cadeiras de criança com aprovação específica do veículo também possuem uma lista de modelos.
- **i-Size:** cadeiras de criança com a aprovação i-Size devem atender às exigências prescritas na norma ECE-R 129, em relação à instalação e à segurança. Você pode saber quais cadeiras de criança estão aprovadas para esse veículo de acordo com i-Size junto ao fabricante de cadeiras de criança.

¹⁾ A norma ECE-R 129 ainda não foi implementada em todos os países pelas autoridades estatais.

Instalação e utilização das cadeiras de criança

Não é válido em Taiwan

📖 Observe ⚠️ e ⓘ no início desse capítulo na página 67.



Fig. 54 Representação esquemática: etiqueta de airbag na para-sol.

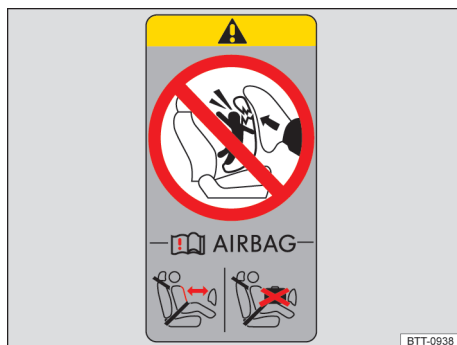

Fig. 55 Representação esquemática: etiqueta de airbag na coluna B.

Especificações específicas de cada país

Em relação à utilização de cadeiras de criança e às suas possibilidades de fixação, vigoram prescrições e determinações legais divergentes nos diversos países. O transporte de crianças no banco do passageiro dianteiro não é permitido em todos os países. Prescrições e determinações legais têm prioridade sobre as descrições neste Manual de instruções.

Orientação sobre a instalação de uma cadeira de criança

Na instalação de uma cadeira de criança, observar as seguintes orientações gerais. Elas são válidas para todos os sistemas de fixação das cadeiras de criança.

- Ler e observar as instruções do fabricante da cadeira de criança → ⚠️.
- Montar a cadeira de criança preferencialmente no banco traseiro atrás do banco do passageiro dianteiro para que as crianças possam desembarcar pelo lado da calçada.
- Ajuste a regulagem de altura do cinto de segurança para a posição mais alta.
- Para montar uma cadeira de criança voltada para trás no banco do passageiro dianteiro, desligar o airbag frontal do passageiro dianteiro.
- Em caso de montagem sobre o banco do passageiro dianteiro, empurrar o banco do passageiro dianteiro totalmente para trás e posicionar na posição mais alta. Colocar o encosto do banco na posição vertical → Página 44.
- Em caso de utilização de cadeiras de crianças dos grupos 0 a 1 no banco traseiro, empurrar totalmente o banco traseiro para trás → Página 44.
- Em caso de utilização de cadeiras de crianças dos grupos 2/3 no banco traseiro, empurrar o banco traseiro para uma posição intermediária → Página 44.
- Deixar sempre espaço livre suficiente em torno da cadeira de criança. Se for o caso, ajustar o banco em frente à cadeira de criança. Observar e seguir sem falta a posição correta do banco do condutor ou do passageiro dianteiro → Página 44.
- O encosto das costas da cadeira de criança deve encostar completamente no encosto do banco do veículo. Se necessário, ajustar a inclinação do encosto do banco do veículo de modo que a cadeira de criança encoste completamente. Se a cadeira de criança instalada encostar no apoio para cabeça do veículo e, com isso, impedir um apoio, empurrar o apoio para cabeça do veículo totalmente para cima ou removê-lo e guardá-lo de modo seguro no veículo → Página 44.

Etiqueta adesiva do airbag



No veículo podem existir etiquetas adesivas com informações importantes sobre o airbag frontal do passageiro dianteiro. O conteúdo depende do país e pode variar. As etiquetas adesivas podem estar coladas nos seguintes locais: ▶

- No para-sol do condutor do condutor ou do passageiro dianteiro → Fig. 54.
- Na coluna B no lado do passageiro dianteiro → Fig. 55.

Antes da instalação de uma cadeira de criança voltada para trás, é imprescindível observar os alertas → .

Perigos ao transportar crianças no banco do passageiro dianteiro

Um acionamento do airbag frontal do passageiro dianteiro na utilização de uma **cadeira de criança voltada para trás** pode causar ferimentos graves ou fatais → .

Cadeiras de criança voltadas para trás somente podem ser utilizadas no banco do passageiro dianteiro se o airbag frontal do passageiro dianteiro estiver desligado. Um airbag frontal do passageiro dianteiro desligado é indicado pela luz de controle PASSENGER AIR BAG OFF ; permanentemente acesa na área de visão do condutor. Desligar o airbag frontal do passageiro dianteiro → Página 57, luz de controle PASSENGER AIR BAG OFF  → Página 59.

Não desativar o airbag frontal do passageiro dianteiro na utilização de uma **cadeira de criança voltada para frente**. Ao instalar a cadeira de criança, estabelecer a maior distância possível em relação ao airbag frontal do passageiro dianteiro. Um acionamento do airbag frontal do passageiro dianteiro pode causar ferimentos graves → .

Nem todas as cadeiras de criança estão aprovadas para o uso sobre o banco do passageiro dianteiro. A cadeira de criança deve estar liberada pelo fabricante especialmente para a utilização no banco do passageiro dianteiro de veículos com airbags frontais e laterais. A Concessionária Volkswagen mantém à disposição uma lista atual com as cadeiras de criança liberadas.

PERIGO

Na utilização de uma cadeira de criança voltada para trás no banco do passageiro dianteiro, é maior o risco de ferimentos graves ou fatais na criança em caso de um acidente.

- Desativar o airbag frontal do passageiro dianteiro. Se o airbag frontal do passageiro dianteiro não puder ser desativado, não é permitido utilizar cadeiras de criança voltadas para trás.

- Colocar o banco do passageiro dianteiro o máximo possível para trás e para cima, para garantir a maior distância em relação ao airbag frontal do passageiro dianteiro.
- Colocar o encosto do banco em uma posição vertical.
- Ajuste a regulagem de altura do cinto de segurança para a posição mais alta.
- Somente utilizar cadeiras de criança liberadas pelo fabricante da cadeira de criança para a utilização sobre o banco do passageiro dianteiro com airbag frontal e lateral.

ATENÇÃO

Risco de lesão com a instalação incorreta de cadeiras de criança.

- Observar e seguir as instruções de instalação e os alertas do fabricante da cadeira de criança.

ATENÇÃO

Risco de lesão na utilização de uma cadeira de criança voltada para frente no banco do passageiro dianteiro.

- Colocar o banco do passageiro dianteiro o máximo possível para trás e para cima, para garantir a maior distância em relação ao airbag frontal do passageiro dianteiro.
- Colocar o encosto do banco em uma posição vertical.
- Ajuste a regulagem de altura do cinto de segurança para a posição mais alta.
- Somente utilizar cadeiras de criança liberadas pelo fabricante da cadeira de criança para a utilização sobre o banco do passageiro dianteiro com airbag frontal e lateral.

ATENÇÃO

Para evitar lesões com o acionamento de um airbag para cabeça ou lateral:

- Atentar para que a criança não esteja na área de expansão dos airbags → Página 57.
- Não colocar objetos na área de expansão do airbag lateral.

Sistemas de fixação

📖 **Observe** ⚠️ e ⓘ no início desse capítulo na página 67.

Dependendo do país, são utilizados diferentes sistemas de fixação para uma instalação segura das cadeiras de criança.

Vista geral dos sistemas de fixação

– **ISOFIX:** ISOFIX é um sistema de fixação normatizado para uma fixação rápida e segura das cadeiras de criança no veículo. A fixação ISOFIX estabelece uma conexão rígida entre a cadeira de criança e a carroceria.

A cadeira de criança possui duas presilhas de fixação fixas, chamadas braços de apoio. Os braços de apoio se engatam nos olhais ISOFIX que estão entre o banco e o encosto do banco traseiro (nos bancos traseiros externos). Os sistemas de fixação ISOFIX são utilizados principalmente na Europa. A fixação ISOFIX deve ser complementada, se necessário, com um cinto de fixação superior (Top Tether) ou com um suporte de apoio.

– **Cinto de segurança automático de três pontos:** se disponível, deve-se preferir a fixação das cadeiras de criança com o ISOFIX à fixação com um cinto de segurança automático de três pontos → Página 74.

Fixações adicionais:

- **Top Tether:** o cinto de fixação superior (Top Tether) é passado sobre o encosto do banco traseiro e é fixado com um gancho em um ponto de ancoragem que está no lado posterior dos bancos traseiros → Página 73. Os olhais de fixação Top Tether estão identificados com um símbolo de âncora.
- **Suporte de apoio:** algumas cadeiras de criança são apoiadas com um suporte de apoio no assento do veículo. O suporte de apoio evita

que a cadeira de criança incline para frente em caso de colisão. As cadeiras de criança com suporte de apoio somente devem ser utilizadas no banco do passageiro dianteiro e nos assentos externos do banco traseiro → ⚠️.

Sistemas de fixação de cadeiras de criança recomendados

A Volkswagen recomenda fixar as cadeiras de criança do seguinte modo:

- **Bebê-conforto ou cadeira de criança voltada para trás:** ISOFIX e suporte de apoio.
- **Cadeira de criança voltada para frente:** ISOFIX e Top Tether e, se disponível, suporte de apoio adicional.

⚠️ ATENÇÃO

A utilização incorreta do suporte de apoio pode ocasionar lesões graves ou fatais.

- Atentar para que o suporte de apoio esteja instalado de modo correto e seguro.

Fixar cadeira de criança com ISOFIX



Observe  e  no início desse capítulo na página 67.



Fig. 56 No banco do veículo: identificação dos pontos de ancoragem ISOFIX para cadeiras de criança.

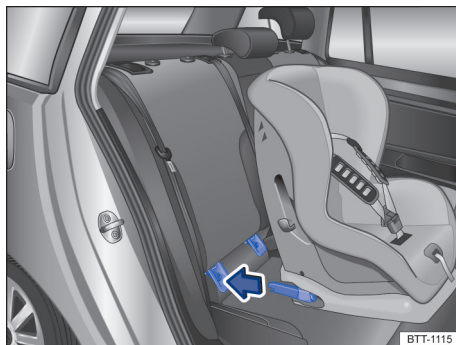

Fig. 57 Representação esquemática: instalar a cadeira de criança ISOFIX com os braços de apoio.

Vista geral da instalação com ISOFIX e i-Size

A tabela seguinte mostra as possibilidades de instalação das cadeiras de criança ISOFIX ou i-Size nos pontos de ancoragem ISOFIX dos respectivos lugares do veículo.

Grupo	Classe de tamanho	Banco do passageiro dianteiro	Assentos laterais da 2ª fileira de assentos ou do banco traseiro	Assento central da 2ª fileira de assentos ou do banco traseiro	3ª fileira de assentos
Grupo 0: até 10 kg	E	X	IL-SU	X	X
	E	X		X	X
Grupo 0+: até 13 kg	D	X	IL-SU	X	X
	C	X		X	X
	D	X		X	X
Grupo 1: 9 a 18 kg	C	X	IL-SU	X	X
	B	X	IUF	X	X
	B1	X		X	X
	A	X		X	X
Grupo 2: 15 a 25 kg	-	X	IL-SU	X	X
Grupo 3: 22 a 36 kg	-	X	IL-SU	X	X

- **Classe de tamanho:** a indicação da classe de tamanho corresponde ao peso corporal liberado para a cadeira de criança. Nas cadeiras de criança com aprovação universal ou semiuniversal, a classe de tamanho está indicada no selo de aprovação ECE. A indicação da classe de tamanho está anexada na respectiva cadeira de criança.
 - **X:** assento inadequado para a fixação de uma cadeira de criança ISOFIX ou i-Size desse grupo.
 - **IL-SU:** assento adequado para a instalação de uma cadeira de criança ISOFIX com aprovação semiuniversal. Observar a lista de veículos do fabricante da cadeira de criança.
 - **IUF:** assento adequado para a instalação de uma cadeira de criança ISOFIX com aprovação universal.
- Observar e seguir as orientações → Página 69, *Instalação e utilização das cadeiras de criança*.
 - Se necessário, retirar as capas de proteção (se existentes) dos pontos de ancoragem ISOFIX.
 - Inserir os braços de apoio da cadeira de criança nas ancoragens ISOFIX → Fig. 57, no sentido da seta. A cadeira de criança deve engatar de modo seguro e audível.
 - Puxar nos dois lados da cadeira de criança para verificar se a cadeira de criança está corretamente engatada.
 - Se a cadeira de criança estiver equipada com um suporte de apoio, o suporte de apoio deve ficar fixo no assoalho do veículo.

Instalar cadeiras de criança com ISOFIX ou com i-Size

O local de instalação dos pontos de ancoragem ISOFIX está indicado com um símbolo → Fig. 56.

Fixar a cadeira de criança com cinto de fixação superior (Top Tether)



Observe  e  no início desse capítulo na página 67.



Fig. 58 Na parte traseira da segunda e terceira fileira de assentos: olhal de retenção do cinto de fixação superior.

Além de serem fixadas nos pontos de ancoragem ISOFIX, as cadeiras de criança ISOFIX com aprovação universal também devem ser fixadas com um cinto de fixação superior (Top Tether).

Fixar o cinto de fixação somente nos olhais de retenção apropriados. Os olhais de retenção adequados para o Top Tether, estão identificados com um símbolo e, se for o caso, com a inscrição "TOP TETHER".

- Observar e seguir as orientações → Página 69, *Instalação e utilização das cadeiras de criança*.
- Se for o caso, remover a rede divisória → Página 239.
- Empurrar o apoio para cabeça do banco do veículo totalmente para cima ou remover.
- Posicionar a cadeira de criança no centro do assento do banco do veículo.
- Inserir os braços de apoio da cadeira de criança nas ancoragens ISOFIX → Fig. 57, no sentido da seta. A cadeira de criança deve engatar de modo seguro e audível.
- Adequar o encosto do banco traseiro do banco do veículo ao encosto do banco da cadeira de criança.
- Se for o caso, remover a cobertura do compartimento de bagagem → Página 236.

- Conduzir o cinto de fixação superior (Top Tether) da cadeira de criança para trás, no compartimento de bagagem, e enganchar no olhal de retenção correspondente, identificado como Top Tether → Fig. 58.
- Esticar o cinto de fixação superior para que a cadeira de criança encoste na parte superior do encosto do banco traseiro.

⚠ ATENÇÃO

Fixar o cinto de fixação somente nos olhais de retenção apropriados. Caso contrário, podem ocorrer ferimentos graves.

- Em um olhal de retenção, fixar somente *um* cinto de fixação de uma cadeira de criança.
- Nunca fixar o cinto de fixação de uma cadeira de criança em um olhal de amarração.

Fixar a cadeira de criança com cinto de segurança

📖 Observe ⚠ e 🕒 no início desse capítulo na página 67.

Grupo	Peso da criança	Banco do passageiro dianteiro		2. Fileira de assentos	3. Fileira de assentos
		Airbag frontal do passageiro dianteiro ativado	Airbag frontal do passageiro dianteiro desativado		
Grupo 0	até 10 kg	x	u	u	x
Grupo 0+	até 13 kg	x	u	u	x
Grupo 1	voltada para trás	9 até 18 kg	x	u	L
	voltado para frente	9 até 18 kg	u	x	L
Grupo 2	15 até 25 kg	u	x	u	L
Grupo 3	22 até 36 kg	u	x	u	L

- u Universal
- x assento não adequado para a instalação de uma cadeira de criança deste grupo.
- L Adequado para cadeiras especiais para crianças, a ser consultado na lista **Cadeiras para crianças conforme especificação L**.

Fixar a cadeira de criança com o cinto de segurança

- Observar e seguir as orientações → Página 69, *Instalação e utilização das cadeiras de criança*.
- A regulagem de altura do cinto de segurança deve estar na posição mais alta.
- Colocar o cinto de segurança conforme as instruções do fabricante da cadeira de criança ou passá-lo pela cadeira de criança.

- Atentar para que o cinto de segurança não esteja torcido.
- Introduzir a lingueta do cinto de segurança no fecho do cinto de segurança pertencente ao banco até que a lingueta do cinto de segurança engate de forma audível.

Observar adicionalmente na fixação na 3ª fileira de assentos:

- 2. fileira de assentos, regular na posição central ou na frente dela → Página 106.
- Se for o caso, remover o apoio para cabeça → Página 110.
- Na posição deitada, atentar para que haja espaço livre suficiente para a perna da criança.

Assentos para crianças conforme especificação L

Na 3 fileira de assentos, podem ser instalados somente determinados tipos de cadeiras para crianças, devido às particularidades específicas do modelo do veículo. Na lista a seguir, está dada ▶

uma seleção de cadeiras para crianças que são adequadas para instalação na 3ª fileira de assentos. Se houver dúvidas, entre em contato com a sua concessionária Volkswagen.

Grupo I

- Britax MultiTech ¹⁾
- Chicco GoOne
- Chicco Gro-Up
- Concord Ultimax ¹⁾
- Bébé Confort Tobi
- Maxi-Cosi Tobi
- Bébé Confort Priori
- Maxi-Cosi Priori
- Bébé Confort Priori SPS
- Maxi-Cosi Priori SPS
- Bébé Confort Priori Opal
- Maxi-Cosi Opal
- Römer Duo
- Römer Versafix
- Römer Eclipse
- Römer Evolva
- Römer King II
- Römer King II LS
- Römer King II ATS

Grupo II

- Britax MultiTech ¹⁾

Grupo II/III

- Chicco OASYS 23 Fix Plus evo²⁾
- Chicco Gro-Up³⁾
- Chicco YOUiverse²⁾

- Concord Transformer T³⁾
- Concord Transformer Pro³⁾
- Concord Transformer XT³⁾
- Concord Transformer XT Pro³⁾
- Concord Vario³⁾
- Kiddy Guardianfix Pro²⁾
- Kiddy Guardian Pro²⁾
- Kiddy Guardianfix 3²⁾
- Kiddy Cruiserfix 3²⁾
- Kiddy Cruiser pro²⁾
- Kiddy Smartfix²⁾
- Bébé Confort RodiFix²⁾
- Maxi-Cosi RodiFix²⁾
- Bébé Confort RodiFix Air protect²⁾
- Maxi-Cosi RodiFix Air protect²⁾
- Bébé Confort Rodi XP²⁾
- Maxi-Cosi Rodi XP²⁾
- Bébé Confort Rodi XR²⁾
- Maxi-Cosi Rodi XR²⁾
- Bébé Confort Rodi SPS²⁾
- Maxi-Cosi Rodi SPS²⁾
- Römer Evolva¹⁾
- Römer KidFix XP SICT²⁾
- Römer KidFix XP²⁾
- Römer KidFix SL SICT²⁾
- Römer KidFix SL²⁾
- Römer Kid II²⁾
- Römer Discovery SL²⁾
- Takata Maxi

¹⁾ Direção de condução: somente direcionada para frente.

²⁾ Até uma altura física de 1,35 m.

³⁾ Até uma altura física de 1,40 m.



Para o caso de emergência

Proteger a si mesmo e ao veículo

Observar as determinações legais para a proteção de um veículo parado. Em muitos países é obrigatório, por exemplo, ligar as luzes de advertência e vestir um colete de segurança → Página 77.

Lista de controle

Os seguintes pontos devem ser observados na sequência indicada para garantir a própria segurança e a segurança dos passageiros → :

1. Estacionar o veículo a uma distância segura do fluxo de trânsito sobre uma superfície adequada → .
2. Ligar as luzes de advertência com o botão  → Página 12.
3. Ligar o freio de estacionamento eletrônico → Página 203.
4. Colocar a alavanca de troca de marcha na posição neutra ou a alavanca seletora na posição P → Página 160 ou → Página 162.
5. Desligar o motor e retirar a chave do veículo do cilindro da ignição → Página 152.
6. Desembarcar todos os ocupantes do veículo e levá-los em segurança para longe do fluxo de trânsito, por exemplo, para trás do guard-rail. Observar a regulamentação nacional específica sobre colete de segurança.
7. Levantar todas as chaves do veículo ao deixar o veículo.
8. Posicionar o triângulo de segurança para fazer com que os demais usuários da via percebam o veículo.
9. Deixar o motor esfriar suficientemente e, se necessário, procurar imediatamente auxílio técnico especializado.

Se as luzes de advertência estiverem acesas, pode ser indicada, por exemplo, uma mudança de direção ou mudança de faixa durante a rebocagem com o acionamento da alavanca dos indicadores de direção. As luzes de advertência são momentaneamente interrompidas.

Ligar o sistema de luzes de advertência, por exemplo:

- Se o trânsito à frente desacelerar repentinamente ou se alcançar o fim de um congestionamento, para alertar os condutores quem vêm atrás.
- Se houver uma emergência.
- Se o veículo quebrar.
- Ao puxar e rebocar.

Observar sempre as determinações locais sobre o uso das luzes de advertência.

Se as luzes de advertência não funcionarem, os demais usuários da via deverão ser alertados por outros meios (em conformidade com as determinações legais) a respeito do veículo parado.

ATENÇÃO

Um veículo parado representa um grande risco de acidente para os ocupantes do veículo e para demais usuários da via.

- Parar o veículo assim que possível e seguro.
- Estacionar o veículo a uma distância segura do fluxo do trânsito.
- Ligar as luzes de advertência.
- Nunca deixar passageiros no veículo, especialmente crianças ou pessoas com necessidades especiais. Isto aplica-se especialmente quando as portas estiverem bloqueadas. Pessoas trancadas podem ficar expostas a temperaturas muito altas ou muito baixas.

ATENÇÃO

A lista de controle é muito importante para a própria segurança, e a sua inobservância pode causar acidentes e ferimentos graves.

- Seguir sempre as ações da lista de controle e observar as precauções de segurança de validade geral.

ATENÇÃO

As peças do sistema de escape esquentam muito. Por isso podem causar incêndios e ferimentos graves.

- Nunca estacionar o veículo de forma que peças do sistema de escape entrem em contato com materiais facilmente inflamáveis embaixo do veículo, como, por exemplo, grama seca ou combustível. ▶

NOTA

Ao empurrar o veículo à mão, não pressionar nas lanternas traseiras, no spoiler traseiro ou em grandes superfícies de chapas. O veículo pode ser danificado com isso e o spoiler traseiro pode se soltar.

A bateria do veículo 12V se descarrega quando as luzes de advertência ficam ligadas por um longo período de tempo - mesmo com a ignição desligada.

Conforme a versão do veículo, as luzes de freio piscam em sequência mais rápida ao frear bruscamente a um velocidade acima de 80 km/h (50 mph) ou desencadear um frenagem total. O trânsito ao redor é advertido de maneira particularmente notável. Se a frenagem for mais prolongada, as luzes de advertência são automaticamente ligadas a uma velocidade abaixo de aproximadamente 10 km/h (6 mph). Ao acelerar, as luzes de advertência serão desligadas por conta própria.

Equipamento de emergência

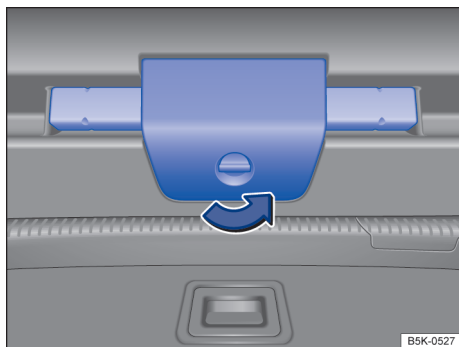

Fig. 59 Na tampa do compartimento de bagagem: suporte para o triângulo de segurança.

Kit de primeiros socorros

Dependendo da versão, o kit de primeiros socorros pode encontrar-se em um porta-objetos ou em um suporte no compartimento de bagagem, sob o assoalho do compartimento de bagagem ou no interior do veículo.

Dependendo da versão, o kit de primeiros socorros pode se encontrar em diferentes locais no compartimento de bagagem:

- Em uma bolsa em um dos porta-objetos laterais à esquerda ou à direita do compartimento de bagagem → Página 226.
- Em uma peça de espuma sob o assoalho do compartimento de bagagem → Página 235.

O kit de primeiros socorros deve corresponder às determinações legais. Observe a data de validade dos conteúdos.

Após a utilização, se necessário, substituir o conteúdo e guardar novamente o kit de primeiros socorros de maneira segura.

Triângulo de segurança

Dependendo da versão, o triângulo de segurança pode ser encontrado na tampa do compartimento de bagagem. Com a tampa do compartimento de bagagem aberta, girar a tampa do suporte → Fig. 59 em 90° no sentido anti-horário, abrir o suporte e retirar o triângulo de segurança.

O triângulo de segurança deve corresponder às determinações legais.

Após o uso, encaixar o triângulo de segurança de volta no suporte e fechar.

Colete de segurança

Dependendo da versão, o colete de segurança pode encontrar-se em um porta-objetos do revestimento dianteiro da porta ou no porta-luvas → Página 9, → Página 14.

O colete de segurança deve corresponder às determinações legais.

Extintor de incêndio

Dependendo da versão, um extintor de incêndio pode encontrar-se em um suporte sob o banco do passageiro dianteiro.

O extintor de incêndio deve corresponder às determinações legais, estar sempre pronto para utilização e ser regularmente verificado (ver selo de garantia no extintor de incêndio).

ATENÇÃO

Objetos soltos podem ser lançados pelo interior do veículo em razão de uma manobra de direção ou de frenagem súbita, bem como em um acidente, e causar ferimentos graves.

- Afixar o kit de primeiros socorros, o extintor de incêndio e o triângulo de segurança nos devidos suportes no veículo sempre de maneira segura.

- Guardar o colete de segurança acessivelmente nos porta-objetos.

Abriu e fechar

Jogo de chaves do veículo

Introdução ao tema

PERIGO

Se forem ingeridas baterias com um diâmetro de 20 mm ou outras baterias redondas, poderão ocorrer lesões graves ou até fatais em um curto espaço de tempo.

- Conservar sempre a chave do veículo, bem como chaveiros com baterias, baterias de reposição, células tipo botão e outras baterias, maiores do que 20 mm, fora do alcance de crianças.
- Procurar auxílio médico imediatamente se houver suspeita de que uma bateria tenha sido engolida.

ATENÇÃO

Uma utilização desatenta ou sem supervisão das chaves do veículo pode causar acidentes e ferimentos graves.

- Levantar sempre todas as chaves do veículo ao deixar o veículo. Crianças ou pessoas não autorizadas podem travar as portas e a tampa do compartimento de bagagem, ligar o motor ou ligar a ignição e, com isso, acionar equipamentos elétricos, como, por exemplo, os vidros elétricos.
- Nunca deixar crianças ou pessoas com necessidade especiais sozinhas no veículo. Em caso de emergência, elas não estariam em condições de deixar o veículo sozinhas ou de cuidar de si mesmas. Em um veículo fechado, por exemplo, dependendo da estação do ano, podem ocorrer temperaturas muito altas ou muito baixas que podem ocasionar ferimentos graves e enfermidades, principalmente em crianças pequenas ou ocasionar a morte.
- Nunca desligar a ignição enquanto o veículo estiver em movimento. O travamento da coluna da direção ou o bloqueio da direção pode travar e pode não ser possível continuar conduzindo o veículo.

Chave do veículo

Observe e no início desse capítulo na página 78.

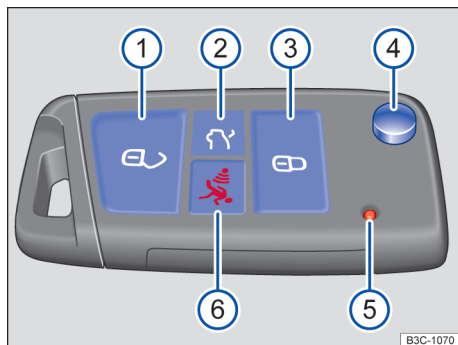

Fig. 60 Chave do veículo.

Legenda para Fig. 60:

- 1 Botão do travamento central: destravar o veículo.
- 2 Destruvar a tampa do compartimento de bagagem separadamente.
- 3 Botão do travamento central: travar o veículo.
- 4 Rebater a haste da chave para fora e para dentro.
- 5 Luz de controle.
- 6 Botão de pânico.

Luz de controle

A luz de controle na chave do veículo pisca quando o botão é pressionado.

NOTA

Toda chave eletrônica do veículo contém componentes eletrônicos. Proteger as chaves contra avarias, umidade e vibrações intensas.

Pressionar os botões da chave do veículo somente quando a respectiva função for realmente necessária. Um acionamento desnecessário do botão pode ocasionar um destravamento sem supervisão ou o disparo do alarme do veículo. Isso também se aplica quando se acredita estar fora da área de alcance.

Substituir a pilha botão

Observe e no início desse capítulo na página 78.

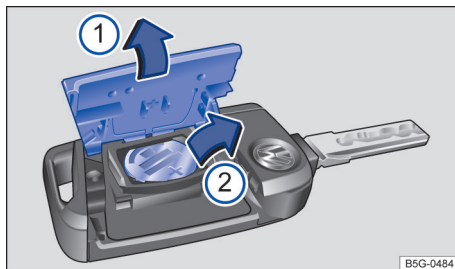

Fig. 61 Chave do veículo: substituir a pilha botão.

Legenda para Fig. 61:

- 1 retirar a cobertura.
- 2 Retirar a pilha botão.

A Volkswagen recomenda substituir a pilha botão em uma Concessionária Volkswagen ou em uma empresa especializada → 1.



- Rebater a haste da chave para fora.
- Alavancar a cobertura 1 para fora → 1.
- Remover a bateria tipo botão do compartimento da bateria 2.
- Inserir a nova pilha botão no compartimento da bateria 2 → 1.
- Comprimir a cobertura sobre a carcaça 1.

NOTA

- Uma troca de bateria realizada de forma inadequada pode danificar a chave do veículo.
- Baterias inadequadas podem danificar a chave do veículo. Substituir baterias descarregadas somente por baterias novas com a mesma tensão, tamanho e especificação.
- Na instalação da bateria, observar a polaridade correta.

Descartar as baterias descarregadas de forma ambientalmente correta.

Resolução de problemas

 **Observe**  e  no início desse capítulo na página 78.

Sincronizar a chave do veículo

Quando não for possível destravar ou travar o veículo com a chave do veículo, sincronizar a chave do veículo ou trocar a pilha botão (chamada comumente: bateria) → Página 79.

- Rebater a haste da chave para fora.
- Remover a capa de proteção da maçaneta da porta do condutor → Página 90.
- Colocar-se ao lado do veículo.
- Pressionar o botão  na chave do veículo.
- Abrir o veículo com a haste da chave.
- Instalar a capa de cobertura → Página 89.

A sincronização está concluída.

A luz de controle não pisca

Se a luz de controle da chave do veículo não pisca, as pilhas botão (chamadas coloquialmente de: bateria) da chave do veículo devem ser trocadas → Página 79 .

Chave de reposição

Para a aquisição de uma chave do veículo, é necessário o número do chassi do veículo.

Várias chaves do veículo podem ser validadas para um veículo.

As novas chaves do veículo podem ser obtidas em uma Concessionária Volkswagen ou em uma empresa especializada.

 O funcionamento da chave do veículo pode ser temporariamente afetado pela sobreposição de transmissores que se encontram nas proximidades do veículo e trabalham na mesma banda de frequência, por exemplo, um equipamento de rádio ou telefone móvel.

 Obstáculos entre a chave do veículo e o veículo, condições meteorológicas ruins, bem como uma pilha botão fraca, reduzem o alcance da transmissão.

 Se os botões da chave do veículo → Fig. 60 ou um dos botões do travamento central → Página 81 forem acionados repetidas vezes em curto intervalo de tempo, ocorrerá um desli-

gamento temporário do travamento central para proteção contra sobrecarga. Nesse caso, o veículo fica destravado. Travar o veículo se necessário. 

Travamento central e sistema de travamento

Introdução ao tema

O travamento central trava todas as portas e a tampa do compartimento de bagagem do veículo. Com a porta do condutor aberta, o veículo *não* pode ser travado.

O veículo somente pode ser trancado se a ignição tiver sido desligada ou se o condutor sair do veículo com o motor desligado.

Travamento automático (sistema antifurto)

Se uma das seguintes condições for aplicada, o veículo se trava novamente após aproximadamente 45 segundos automaticamente.

- O veículo foi destravado, mas não aberto.
- A ignição não foi ligada.
- A tampa do compartimento de bagagem não foi aberta.
- O veículo foi destravado pelo cilindro da fechadura.
- O veículo foi travado com o botão do travamento central no interior do veículo.

ATENÇÃO

Uma utilização incorreta do travamento central pode causar ferimentos graves.

- O travamento central trava todas as portas. Um veículo travado por dentro pode impedir uma abertura sem supervisão das portas e a invasão de pessoas não autorizadas. Em caso de emergência ou acidente, entretanto, portas travadas dificultam o acesso de socorristas ao interior do veículo para atender as pessoas.
- Nunca deixar crianças ou pessoas com necessidades especiais no veículo. Com o botão do travamento central, todas as portas podem ser travadas por dentro. Isto poderá fazer com que elas sejam trancadas dentro do 

veículo. Pessoas trancadas podem ficar expostas a temperaturas muito altas ou muito baixas.

- Em um veículo fechado, de acordo com a estação do ano, podem ocorrer temperaturas muito altas ou muito baixas que podem ocasionar ferimentos graves e enfermidades, principalmente em crianças pequenas, ou ocasionar a morte.
- Nunca deixar pessoas dentro de um veículo travado. Em caso de emergência, elas poderiam não ter condições de deixar o veículo sozinhas ou de cuidarem de si mesmas.
- Abrir ou fechar as portas e a tampa do compartimento de bagagem somente quando não houver ninguém em seu raio de abertura.

Luz de controle

📖 **Observe** ⚠️ no início desse capítulo na página 80.

Na porta do condutor encontra-se a luz de controle do travamento central → Página 9.

O veículo trava: a lanterna de LED vermelha pisca por aproximadamente dois segundos em intervalos curtos, em seguida mais lentamente. A luz de controle *não* pisca, se o veículo tiver sido travado com o botão do travamento central na porta do condutor → Página 82.

Travamento central

📖 **Observe** ⚠️ no início desse capítulo na página 80.

O travamento central possibilita um destravamento ou travamento de todas as portas, da tampa do compartimento de bagagem e da portinhola do tanque.

Configurações para o travamento central podem ser efetuadas no sistema Infotainment → Página 33.

Travamento automático (Auto Lock)

A partir de uma velocidade de aproximadamente 15 km/h (9 mph) o veículo é travado automaticamente → Página 33. Se o veículo estiver travado, a luz de controle  no botão do travamento central se acenderá em amarelo.

Destravamento automático (Auto Unlock)

Quando uma das seguintes condições for dada, todas as portas e a tampa do compartimento de bagagem serão destravadas automaticamente:

- O veículo está parado e a chave do veículo foi retirada.
- *Veículos com transmissão de dupla embreagem DSG:* a alavanca seletora está na posição **P** e a ignição foi desligada.
- **OU:** o veículo está parado e o botão  foi pressionado.
- **OU:** a maçaneta de abertura da porta foi acionada.
- **OU:** os airbags foram acionados em um acidente → Página 88.

O destravamento automático possibilita o acesso de socorrista ao interior do veículo.

 Mesmo quando já tiver ocorrido uma abertura independente da porta, ao tocar duas vezes nas superfícies dos sensores todo o veículo se destrava. Todo o veículo deve ser travado.

Destravar ou travar o veículo por fora

📖 **Observe** ⚠️ no início desse capítulo na página 80.

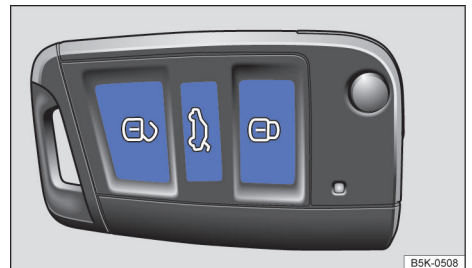

Fig. 62 Chave do veículo: travamento central.

Destravar ou travar o veículo por dentro

📖 **Observe** ⚠️ no início desse capítulo na página 80.

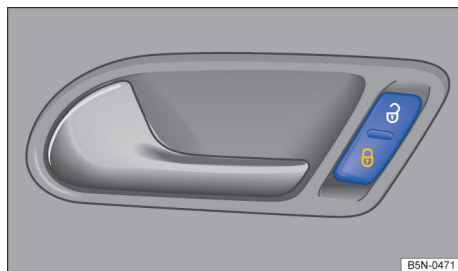







Fig. 63 Na porta do condutor: botão do travamento central.



Fig. 64 Na porta do condutor: destravamento da tampa do compartimento de bagagem.

- **Destravar:** pressionar o botão . Manter pressionado para abertura de conforto.
- **Travar:** pressionar o botão . Manter pressionado para fechamento de conforto.
- **Em veículos com sistema de travamento e de partida Keyless Access sem chave:** tocar as superfícies do sensor → Página 83. algumas portas ou todo o veículo é destravado.
- Pressionar o botão  → Página 91. A tampa do compartimento de bagagem é destravada.



Em veículos com travamento SAFE: pressionar o botão  *uma vez* para travar o veículo com travamento SAFE → Página 85. Pressionar o botão  *duas vezes* para travar o veículo sem travamento SAFE.

Observar: de acordo com a função configurada do travamento central no sistema Infotainment → Página 33, todas as portas e a tampa do compartimento de bagagem serão destravadas apenas quando o botão  for pressionado pela segunda vez.



- **Travar:** todas as luzes piscam *uma vez* para efeitos de confirmação.
- **Destravar:** todas as luzes piscam *duas vezes* para efeitos de confirmação.

Abertura ou fechamento de conforto

- Ver vidros – Funções → Página 96.

 Dependendo da função configurada para os espelhos no sistema Infotainment, os espelhos retrovisores externos rebatem novamente para fora ao destravar o veículo com o botão  e a iluminação periférica se acende.

Legenda para Fig. 63 e Fig. 64:

- ◀  Destruar o veículo.
-  Travar o veículo.
-  Destruar a tampa do compartimento de bagagem.

Quando o botão  na porta do condutor for pressionado, somente a tampa do compartimento de bagagem é aberta. Todas as portas permanecem travadas.

O travamento central funciona somente quando todas as portas estiverem fechadas.

Se o veículo tiver sido travado com a chave do veículo, os botões do travamento central ficarão desativados.

Se o veículo tiver sido travado por dentro com o botão do travamento central, será válido: ▶

- Quando todas as portas estiverem fechadas e travadas, a luz de controle se acende na cor amarela.
- O sistema de alarme antifurto **não** é ativado.
- Não é possível abrir as portas e a tampa do compartimento de bagagem *externamente*.

Portas podem ser abertas por dentro ao puxar a maçaneta da porta. A luz de controle no botão se apaga. As portas que não foram abertas, bem como a tampa do compartimento de bagagem, permanecem travadas e não podem ser abertas por fora.

Uma porta do condutor aberta não é travada conjuntamente.

Em veículos com travamento SAFE: travamento SAFE **não** é ativado → Página 85.

Quando uma das seguintes condições for dada, o veículo destrava todas as portas e a tampa do compartimento do motor automaticamente → Página 33:

- O botão foi pressionado.
- O veículo está parado e a chave do veículo foi retirada.
- Uma porta foi aberta. Dependendo das configurações do travamento central no sistema Infotainment → Página 33.

Destruvar ou travar o veículo com Keyless Access

Observe no início desse capítulo na página 80.

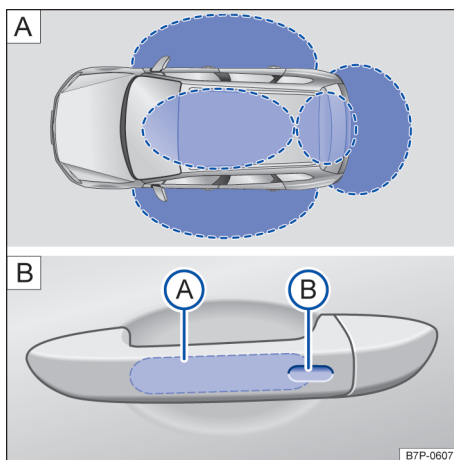

Fig. 65 Sistema de travamento e de partida Keyless Access sem chave: **A** áreas de aproximação. **B** Superfícies do sensor do travamento central.

- ◀ Sistema de travamento e partida Keyless Access sem chave permite que o veículo seja destravado e travado sem a utilização ativa da chave. Para isso, é preciso haver uma chave do veículo válida na área de aproximação do veículo → Fig. 65 **A**. Ao tocar as superfícies do sensor nas maçanetas das portas dianteiras ou ao tocar o botão na tampa do compartimento de bagagem → Página 91, o veículo e a tampa do compartimento de bagagem destrava ou trava → .

Informações básicas

As seguintes funções são possíveis com Keyless Access:

- Destruvar o veículo através da superfície do sensor da porta do condutor ou do passageiro dianteiro ou através do botão na tampa do compartimento de bagagem.
- Travar o veículo por meio da superfície do sensor da porta do condutor ou do passageiro dianteiro.
- Press & Drive: pressionar o botão de partida para ligar o motor → Página 152. Para isso, uma chave do veículo em vigor precisa estar na área interna do veículo.

- Easy Open: abrir a tampa do compartimento de bagagem com um movimento do pé embaixo do para-choque traseiro → Página 91.
- Easy Close: fechamento automático da tampa do compartimento de bagagem.
- Travar o veículo por meio da superfície do sensor.

O destravamento do veículo é indicado ao piscarem *duas vezes* todos os indicadores de direção, e o travamento, ao piscarem *uma única vez*.

Se o veículo estiver trancado e todas as portas e a tampa do compartimento de bagagem estiverem fechadas e a chave do veículo utilizada por último estiver no veículo, então o veículo **não** será travado. Todos os indicadores de direção piscam *quatro vezes*.

Destravar e abrir portas

- Tocar a superfície do sensor → Fig. 65  na parte interna da maçaneta da porta do condutor ou do passageiro dianteiro.
- Abrir a porta.

Fechar e travar portas

- Desligar a ignição.
- Fechar a porta do condutor ou do passageiro dianteiro.
- Tocar na superfície do sensor → Fig. 65  na parte externa da maçaneta da porta do condutor ou da porta do passageiro dianteiro *uma vez*.

Em veículos com travamento SAFE: travar e destravar as portas

- Desligar a ignição.
- Fechar a porta do condutor e do passageiro dianteiro.
- *Travar com travamento SAFE*: tocar na superfície do sensor no lado externo da maçaneta da porta do condutor ou do passageiro dianteiro *uma vez*.
- *Travar sem travamento SAFE*: tocar na superfície do sensor no lado externo da maçaneta da porta do condutor ou do passageiro dianteiro *duas vezes*.

Destravar e travar a tampa do compartimento de bagagem

Quando o veículo está travado e uma chave do veículo válida se encontra na área de aproximação → Fig. 65  da tampa do compartimento de bagagem, esta destrava automaticamente ao ser aberta através do botão da maçaneta.

A tampa do compartimento de bagagem é travada automaticamente após o fechamento. Se o veículo estiver completamente destravado, então a tampa do compartimento de bagagem **não** se tranca automaticamente depois de ser fechada.

Desativar Keyless Access temporariamente

- Travar o veículo com o botão  na chave do veículo.
- Adicionalmente, travar o veículo dentro de cinco segundos através do sensor da porta.
- O Keyless Access está temporariamente desativado.

O veículo somente pode ser destravado com a chave do veículo.

Depois do próximo destravamento, o Keyless Access está ativo novamente.

Funções de conforto

Para o **fechamento de conforto** de todos os vidros elétricos e do teto de vidro, manter um dedo durante alguns segundos sobre a superfície do sensor no lado externo da maçaneta da porta do condutor ou do passageiro dianteiro até que os vidros ou o teto de vidro estejam fechados.

As funções das superfícies de sensores podem ser configuradas no menu **Configurações do veículo** no sistema Infotainment → Página 33.

NOTA

Um forte jato de água ou de vapor pode ativar as superfícies dos sensores nas maçanetas se, ao mesmo tempo, uma chave do veículo válida estiver na área de aproximação. Se no mínimo um vidro estiver aberto e a superfície do sensor em uma maçaneta da porta for ativada permanentemente, todos os vidros serão fechados. Quando o jato de água ou vapor intenso se distanciar brevemente da superfície do sensor de uma maçaneta da porta e voltar novamente, possivelmente todos os vidros se abrirão → Página 81.

 Com a bateria do veículo 12 V ou a pilha botão da chave do veículo fraca ou descarregada, possivelmente o veículo não poderá ser ►

destravado ou travado por meio do Keyless Access. O veículo pode ser destravado ou travado manualmente → Página 90.

 Para que seja possível controlar um fechamento bem-sucedido do veículo, desativar a função de destravamento por alguns segundos.

 Se, no display do instrumento combinado, for exibida a mensagem **Keyless com defeito.**, podem ocorrer falhas de funcionamento do Keyless Access. Procurar uma Concessionária Volkswagen ou uma empresa especializada.

 Dependendo da função configurada para os espelhos no sistema Infotainment, os espelhos retrovisores externos rebatem novamente para fora ao destravar o veículo por meio da superfície do sensor na maçaneta da porta do condutor ou porta do passageiro dianteiro e a iluminação periférica se acende.

 Se nenhuma chave do veículo válida se encontrar no interior do veículo, ou se esta não for reconhecida, uma mensagem correspondente será exibida no display do instrumento combinado. Este pode ser o caso se a chave do veículo for perturbada por outro sinal de rádio ou se for coberta por um objeto, por exemplo, por um acessório para dispositivos móveis ou uma mala de alumínio → Página 152.

 O funcionamento das superfícies dos sensores pode ser restringido devido ao excesso de sujeira.

 Um veículo com transmissão de dupla embreagem DSG somente poderá ser travado se a alavanca seletora estiver na posição **P**.

 Se a superfície do sensor for tocada duas vezes, todo o veículo é destravado, mesmo que uma porta já tenha sido destravada.

Travamento SAFE

 **Observe**  no início desse capítulo na página 80.



Dependendo da versão, o veículo pode dispor do travamento SAFE e de um sistema de alarme antifurto → Página 86.

O travamento SAFE desativa a função da maçaneta da porta com o veículo travado para dificultar tentativas de arrombamento do veículo. As portas não podem mais ser abertas por dentro → .

Travar veículo com travamento SAFE

– *Pressionar uma vez* o botão  da chave do veículo → Página 81.

Travar veículo sem travamento SAFE

- *Pressionar duas vezes* em rápida sequência o botão  na chave do veículo → Página 81.
- *Em veículos com sistema de travamento e de partida Keyless Access sem chave:* tocar a superfície do sensor na parte externa da maçaneta da porta *duas vezes* → Página 83.
- Pressionar uma vez o botão do travamento central  da porta do condutor → Página 81.

Dependendo da versão, o travamento SAFE ativado pode ser indicado no display do instrumento combinado (**Travamento SAFE** ou **SAFELOCK**).

Desativar o travamento SAFE

O travamento SAFE pode ser desativado por uma das possibilidades a seguir:

- Ligar a ignição.
- **OU:** desativar o monitoramento do interior do veículo e o alarme antirrebocagem.

Dependendo da versão, antes de travar o veículo, desativar temporariamente o monitoramento do interior do veículo e o alarme antirrebocagem pelo sistema Infotainment → Página 33.

Se o travamento SAFE estiver desativado, será válido o seguinte:

- O veículo pode ser destravado e aberto por dentro com a maçaneta da porta.
- O sistema de alarme antifurto → Página 86 está ativo.

Dependendo da versão, o monitoramento do interior do veículo e o alarme antirrebocagem são novamente ativados ou desativados pelo sistema Infotainment → Página 33.

ATENÇÃO

Uma utilização desatenta ou sem supervisão do travamento SAFE pode causar ferimentos graves.

- Nunca deixar pessoas no veículo quando este for travado com a chave do veículo. Com o travamento SAFE ativado, as portas não podem mais ser abertas por dentro!
- Portas travadas dificultam a entrada de socorristas ao interior do veículo para socorrer as pessoas. Em caso de emergência, pessoas trancadas não conseguiriam sair do veículo destravando as portas.

Sistema de alarme antifurto

 **Observe**  no início desse capítulo na página 80.

Dependendo da versão, o veículo pode dispor um sistema de alarme antifurto e de travamento SAFE → Página 85.

O sistema de alarme antifurto é ativado automaticamente no travamento do veículo com a chave do veículo.

Quando o alarme é disparado?

O sistema de alarme antifurto emite sinais de advertência sonoros e sinais de advertência visuais por até cinco minutos, se forem executadas as seguintes ações não autorizadas no veículo travado:



- Abertura de uma porta destravada mecanicamente com a chave do veículo.
- Abertura de uma porta.
- Abertura da tampa do compartimento do motor.
- Abertura da tampa do compartimento de bagagem.
- Ligar a ignição com uma chave do veículo válida. (pode ocorrer um breve aviso de alarme).
- Desconectar a bateria do veículo 12V.
- Movimento no veículo, em veículos com monitoramento do interior do veículo → Página 87.
- Reboque do veículo, em veículos com alarme antirrebocagem → Página 87.
- Levantamento do veículo, em veículos com alarme antirrebocagem → Página 87.

- Transporte do veículo em uma balsa ou trem, em veículos com alarme antirrebocagem ou monitoramento do interior do veículo → Página 87.
- Desacoplamento de um reboque incluído no sistema de alarme antifurto → Página 246.



Desligar o alarme

- Destruar o veículo com o botão de destravamento  da chave do veículo.
- **OU:** ligar a ignição com uma chave do veículo válida. Pode ocorrer um breve alarme com duração de um segundo aproximadamente.
- Em veículos com Keyless Access, o alarme também pode ser desligado encostando na maçaneta da porta → Página 83.

 O alarme será disparado novamente se após o disparo do alarme ocorrer uma nova invasão na mesma ou em outra área protegida.

 O sistema de alarme antifurto  **não** é ativado ao travar por dentro com o botão do travamento central.

 Se a porta do condutor for destravada mecanicamente com a chave do veículo, apenas a porta do condutor será destravada, e não o veículo inteiro. Somente ao ligar a ignição, todas as portas serão liberadas – mas não destravadas – e o botão do travamento central será ativado.

 Com a bateria do veículo 12V fraca ou descarregada, o sistema de alarme antifurto não funciona de maneira correta. 

Monitoramento do interior do veículo e alarme antirrebocagem

📖 **Observe** ⚠️ no início desse capítulo na página 80.

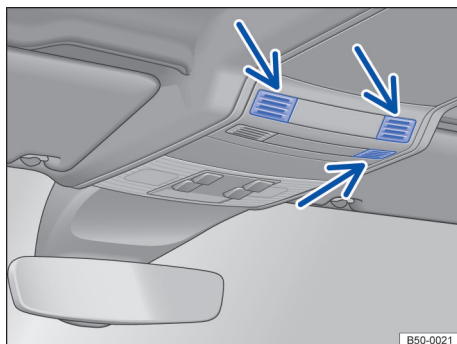

Fig. 66 No console do teto: sensores do monitoramento do interior do veículo (setas).

Quando forem reconhecidos movimentos no interior do veículo travado, o monitoramento do interior do veículo disparará o alarme → Fig. 66.

Quando for reconhecida uma suspensão do veículo, o alarme antirrebocagem disparará o alarme.

Ligar o monitoramento do interior do veículo e o alarme antirrebocagem

Fechar os porta-objetos no console do teto, pois, do contrário, a função do monitoramento do interior do veículo não estará completamente assegurada.

Travar o veículo. Com o sistema de alarme antifurto ativado, o monitoramento do interior do veículo e o alarme antirrebocagem também são ativados.

Desligar temporariamente o monitoramento do interior do veículo e o alarme antirrebocagem

- Ligar a ignição.
- Desativar o monitoramento do interior do veículo e o alarme antirrebocagem por meio do sistema Infotainment, no menu **Abrir e fechar** → Página 33.
- Fechar todas as portas e a tampa do compartimento de bagagem.
- Travar o veículo com a chave do veículo.

O monitoramento do interior do veículo e o alarme antirrebocagem são desativados até o próximo travamento do veículo.

Nas seguintes situações, é recomendável desativar o monitoramento do interior do veículo e o alarme antirrebocagem:

- Se forem mantidos animais ou pessoas no interior do veículo.
- Se o veículo precisar ser carregado.
- Se o veículo for transportado.
- Se o veículo precisar ser rebocado com o eixo suspenso.
- Se o veículo for estacionado em uma garagem de dois andares.
- Se o veículo for parado em um sistema de lavagem de veículos automático.

Riscos de falha do alarme

O monitoramento do interior do veículo somente funciona com o veículo completamente fechado. Observar as determinações legais. Uma falha do alarme pode ocorrer nas seguintes situações:



- Quando um ou mais vidros ou o teto de vidro estiverem abertos, total ou parcialmente.
- Quando objetos que se movem facilmente como, por exemplo, folhas de papel soltas ou enfeites de espelho estiverem no veículo.
- Por meio do alarme de vibração de um telefone móvel que se encontre no veículo.
- Se o veículo for transportado.
- Quando o veículo for estacionado em uma garagem de dois andares.
- Quando o veículo estiver em um sistema de lavagem de veículos automático.

i Uma desativação permanente do monitoramento do interior do veículo e do alarme antirrebocagem não é possível.

i Se ao ativar o sistema de alarme antifurto as portas ou a tampa do compartimento de bagagem ainda estiverem abertas, apenas o sistema de alarme antifurto será ativado. Somente após o fechamento das portas e da tampa do compartimento de bagagem são ativados também o monitoramento do interior do veículo e o alarme antirrebocagem. ▶

 Se o monitoramento do interior do veículo e o alarme antirrebocagem forem desligados, o travamento SAFE também será desativado
→ Página 85.



Travar o veículo após um acionamento do airbag

 **Observe**  no início desse capítulo na página 80.

Se os airbags forem acionados em um acidente, o veículo inteiro será destravado. Dependendo da intensidade do dano, o veículo pode ser travado da seguinte forma após o acidente:

- Desligar a ignição e ligar novamente.

Soluções de problemas

 **Observe**  no início desse capítulo na página 80.

Falha do sistema de fechamento: a luz de LED pisca em intervalos curtos e, em seguida, permanece acesa. Procurar uma Concessionária Volkswagen ou uma empresa especializada.

As portas e a tampa do compartimento de bagagem podem ser destravadas ou travadas manualmente em caso de falha da chave do veículo ou do travamento central → Página 90,
→ Página 95.

Se as lanternas dos indicadores de direção não piscarem na ativação do travamento do veículo:

- pelo menos uma das portas ou a tampa do compartimento de bagagem não está fechada.
- **OU:** no fechamento de conforto, nem todos os vidros já estão fechados.

Procedimento ao travar com uma segunda chave do veículo

Keyless Access: a chave do veículo que encontra-se no interior é bloqueada para a partida do motor assim que o veículo for travado por fora com uma segunda chave do veículo. Pressionar o botão  na chave do veículo que encontra-se no interior do veículo para liberá-la para a partida do motor → Página 152.

Desligamento automático das superfícies do sensor

◀ Nas seguintes condições, as superfícies do sensor se desligam:

- Quando o veículo não é destravado ou travado por tempo prolongado.
- Quando uma superfície de sensor é acionada com desmedida frequência.

As superfícies do sensor são ativadas:

- Aguardar alguns tempo.
- **OU:** destravar o veículo com o botão  da chave do veículo.
- **OU:** abrir a tampa do compartimento de bagagem.
- **OU:** destravar o veículo com a chave do veículo
→ Página 89.

NOTA

Um forte jato de água ou de vapor pode ativar as superfícies dos sensores nas maçanetas se, ao mesmo tempo, uma chave do veículo válida estiver na área de aproximação. Se pelo menos um vidro estiver aberto e as superfícies do sensor em uma maçaneta da porta forem ativadas permanentemente, todos os vidros serão fechados. Quando o jato de água ou vapor intenso se distanciar brevemente das superfícies do sensor de uma maçaneta da porta e voltar novamente, possivelmente todos os vidros se abrirão
→ Página 83.

 Com a bateria do veículo 12 V ou a pilha botão da chave do veículo fraca ou descarregada, possivelmente o veículo não poderá ser destravado ou travado por meio do Keyless Access. O veículo pode ser destravado ou travado manualmente → Página 89.

 Se nenhuma chave do veículo válida se encontrar no interior do veículo, ou se esta não for reconhecida, uma mensagem correspondente será exibida no display do instrumento combinado. Este pode ser o caso se a chave do veículo for perturbada por outro sinal de rádio ou se for coberta por um objeto, por exemplo, por um acessório para dispositivos móveis ou uma mala de alumínio → Página 152.

 O funcionamento das superfícies dos sensores pode ser restringido devido ao excesso de sujeira. ▶

Portas

Introdução ao tema

As portas, a tampa do compartimento de bagagens e o teto de vidro podem ser manualmente travados e parcialmente destravados, por exemplo, em caso de uma falha da chave do veículo ou do travamento central.

ATENÇÃO

Uma porta fechada incorretamente pode se abrir subitamente durante a condução e causar ferimentos graves.

- Parar imediatamente e fechar a porta.
- Ao fechar a porta, atentar para que ela se encaixe de forma segura e completa. A porta fechada deve estar alinhada com as peças adjacentes da carroceria.
- Abrir ou fechar as portas somente quando não houver ninguém em seu raio de abertura.

ATENÇÃO

Uma porta mantida aberta pelo dispositivo de retenção da porta pode se fechar em condições de vento forte e em aclives, causando ferimentos.

- Segurar as portas sempre pela maçaneta ao abrir e fechar.

ATENÇÃO

A área de funcionamento das portas e da tampa do compartimento de bagagem é perigosa e pode causar ferimentos.

- Abrir ou fechar as portas e a tampa do compartimento de bagagem somente se não houver ninguém em seu raio de abertura.

ATENÇÃO

Um fechamento ou uma abertura de emergência das portas sem supervisão pode causar ferimentos graves.



- Em um veículo travado por fora, não é possível abrir as portas e os vidros elétricos por dentro.

- Nunca deixar crianças ou pessoas com necessidade especiais sozinhas no veículo. Em caso de emergência, elas não estariam em condições de deixar o veículo sozinhas ou de cuidarem de si mesmas.
- Em um veículo fechado, de acordo com a estação do ano, podem ocorrer temperaturas muito altas ou muito baixas que podem ocasionar ferimentos graves e enfermidades, principalmente em crianças pequenas, ou ocasionar a morte.

NOTA

Ao executar um fechamento ou abertura de emergência, as peças devem ser desinstaladas cuidadosamente e reinstaladas corretamente para evitar danos ao veículo. 

Indicador do display

 **Observe**  e  no início desse capítulo na página 89.



Uma representação simbólica → Página 16 no display do instrumento combinado indica que uma ou diversas portas não estão fechadas corretamente.  **Não prosseguir!** Abra a respectiva porta e fechá-la novamente.

A representação também é visível com a ignição desligada e se apaga alguns minutos depois que o veículo for trancado com as portas fechadas.

ATENÇÃO

Se nem todas as portas estiverem corretamente fechadas, elas podem se abrir subitamente durante a condução e causar ferimentos graves.

- Parar imediatamente e fechar todas as portas.
- Após o fechamento das portas, verificar se a trava se engatou corretamente no fecho de todas as portas.

 De acordo com o modelo do instrumento combinado, a representação dos símbolos pode variar. 

Trava de segurança para crianças

📖 Observe ⚠️ e ⚠️ no início desse capítulo na página 89.

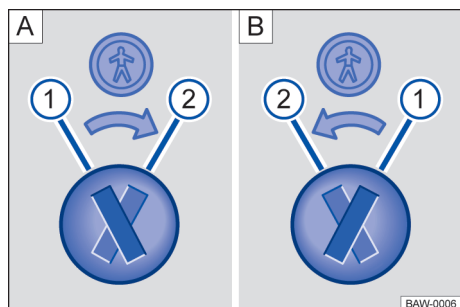

Fig. 67 Trava de segurança para crianças: **A** porta traseira esquerda, **B** porta traseira direita.

Legenda para Fig. 67:

- ① Trava de segurança para crianças desativada.
- ② Trava de segurança para crianças ativada.

A trava de segurança para crianças impede a abertura das portas traseiras por dentro.

Com a trava de segurança para crianças ativada, a porta somente pode ser aberta pelo lado de fora.

Ativar ou desativar a trava de segurança para crianças

- Destruar o veículo e abrir a respectiva porta traseira.
- Posicionar a fenda na posição correspondente.

⚠️ ATENÇÃO

Com a trava de segurança para crianças ativada, a respectiva porta não pode ser aberta por dentro.

- Nunca deixar crianças ou pessoas com necessidades especiais sozinhas no veículo quando este for travado. Isto poderá fazer com que estas pessoas fiquem trancadas dentro do veículo. Em caso de emergência, elas não estariam em condições de deixar o veículo sozinhas ou de ajudarem a si mesmas. Pessoas trancadas podem ficar expostas a temperaturas muito altas ou muito baixas.
- Em um veículo fechado, de acordo com a estação do ano, podem ocorrer temperaturas muito altas ou muito baixas que podem oca-

sionar ferimentos graves e enfermidades, principalmente em crianças pequenas, ou ocasionar a morte.

Travar ou destravar a porta do condutor manualmente

📖 Observe ⚠️ e ⚠️ no início desse capítulo na página 89.

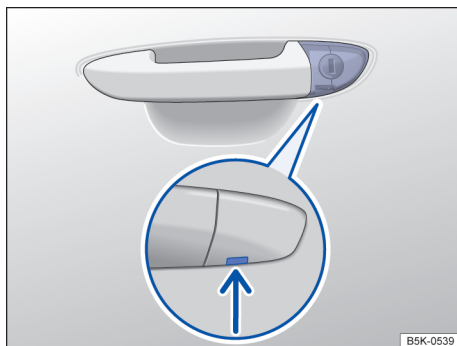

Fig. 68 Maçaneta da porta do condutor: cilindro da fechadura coberto.

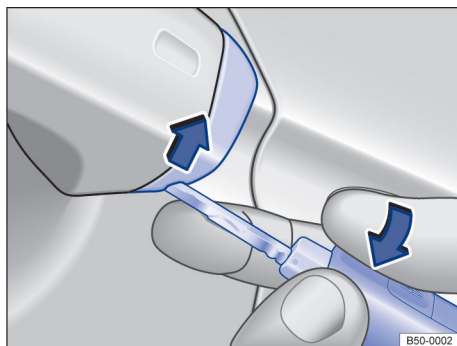

Fig. 69 Maçaneta da porta do condutor: alavancar a capa de cobertura para fora.

No travamento manual, geralmente todas as portas são travadas. No destravamento manual, apenas a porta do condutor é destravada. Observar as orientações do sistema de alarme antifurto → Página 81.

- Puxar a maçaneta da porta até que a capa da cobertura seja removida.
- Colocar a haste da chave por baixo na ranhura da maçaneta da porta do condutor].

- Manter o dedo indicador embaixo da haste da chave.
- Levantar a capa da cobertura com a chave do veículo no sentido da seta → Fig. 69.
- Introduzir a haste da chave no cilindro da fechadura e destravar ou travar o veículo.
- Puxar a maçaneta da porta e colocar a capa de cobertura novamente.

Particularidade no destravamento manual:

- O sistema de alarme antifurto permanece ativado no veículo destravado. Porém, nenhum alarme é disparado → Página 86.
- O alarme é acionado ao abrir a porta do condutor → Página 81.
- Após o destravamento, é necessário realizar uma partida de emergência → Página 152.
- Ao ligar a ignição, o imobilizador eletrônico reconhece uma chave do veículo válida e desativa o sistema de alarme antifurto.

 O sistema de alarme antifurto não é ativado no travamento manual do veículo com a haste da chave → Página 81.

Travar a porta do passageiro dianteiro e as portas traseiras manualmente

 **Observe**  e  no início desse capítulo na página 89.

A porta do passageiro dianteiro e as portas traseiras podem ser travadas manualmente. Com isso, o sistema de alarme antifurto **não** é ativado.

- Abrir a porta.
- Remover a vedação de borracha  da parte dianteira da porta.
- Inserir a haste da chave na fenda e girar. Nas portas do lado direito do condutor, no sentido horário. Na porta traseira, no lado esquerdo do veículo, em sentido anti-horário.
- Fixar novamente a vedação de borracha.
- Verificar se a porta está travada.
- O veículo deve ser verificado imediatamente por uma Concessionária Volkswagen ou por uma empresa especializada.

Através do destravamento do veículo ou da abertura da respectiva porta pelo lado de dentro, a porta travada manualmente é novamente destravada.

Tampa do compartimento de bagagem

Introdução ao tema

A tampa do compartimento de bagagem é destrava e travada juntamente com as portas.

Em veículos com o sistema de travamento e partida Keyless Access sem chave, a tampa do compartimento de bagagem é destravada automaticamente ao ser aberta → Página 83.

ATENÇÃO

Um destravamento, abertura ou fechamento incorreto e sem supervisão da tampa do compartimento de bagagem pode causar acidentes e ferimentos graves.

- Abrir ou fechar a tampa do compartimento de bagagem somente quando não houver ninguém em seu raio de abertura.
- Após o fechamento da tampa do compartimento de bagagem, verificar se está corretamente fechada. A tampa do compartimento de bagagem fechada deve estar alinhada com as peças adjacentes da carroceria.
- Manter a tampa do compartimento de bagagem sempre fechada durante a condução.
- Nunca abrir a tampa do compartimento de bagagem quando materiais de carga, por exemplo, bicicletas, tiverem fixados. A tampa do compartimento de bagagem pode se abaixar por si só devido ao peso adicional. Se necessário, apoiar a tampa do compartimento de bagagem ou remover previamente a carga.
- Fechar e travar a tampa do compartimento de bagagem e todas as portas quando o veículo não estiver em uso. Garantir que ninguém permaneça dentro do veículo.

- Nunca deixar crianças brincar sem supervisão dentro ou próximas do veículo, sobretudo se a tampa do compartimento de bagagem estiver aberta. Crianças podem entrar no compartimento de bagagem, fechar a tampa e ficar presas. Em um veículo fechado, de acordo com a estação do ano, podem ocorrer temperaturas muito altas ou muito baixas que podem ocasionar ferimentos graves e enfermidades, principalmente em crianças pequenas, ou ocasionar a morte.

⚠ ATENÇÃO

O destravamento ou abertura incorreta ou sem supervisão da tampa do compartimento de bagagem pode causar ferimentos graves.

- Com um bagageiro montado sobre a tampa do compartimento de bagagem mais a carga, uma tampa do compartimento de bagagem destravada nem sempre pode ser reconhecida. Uma tampa do compartimento de bagagem destravada pode se abrir repentinamente durante a condução.

⚠ ATENÇÃO

Quando uma alta carga de neve ou material de carga encontra-se na tampa do compartimento de bagagem, esta pode abaixar por si só devido ao peso adicional e causar ferimentos graves.

- Nunca abrir a tampa do compartimento de bagagem se houver um grande volume de neve ou bagagem nela, por exemplo, em um bagageiro.
- Antes de abrir a tampa do compartimento de bagagem, remover a neve ou o volume de bagagem.

⚠ ATENÇÃO

Nunca fechar a tampa do compartimento de bagagem com a mão no vidro traseiro. O vidro traseiro pode quebrar e provocar lesões.

📌 NOTA

Nunca utilizar o mecanismo de abertura para fixar carga ou para fins de contenção. Isto pode causar danos e fazer com que não seja possível fechar a tampa do compartimento de bagagem.

📌 NOTA

Jamais utilizar o limpador do vidro traseiro ou o spoiler traseiro para a fixação de material de carga ou para se segurar. A consequência disso pode ser danos que poderão ocasionar a quebra do limpador do vidro traseiro ou do spoiler traseiro. ◀

Abrir e fechar a tampa do compartimento de bagagem

📖 Observe ⚠ e 📌 no início desse capítulo na página 91.



Fig. 70 Na porta do condutor: botão de destravamento da tampa do compartimento de bagagem.

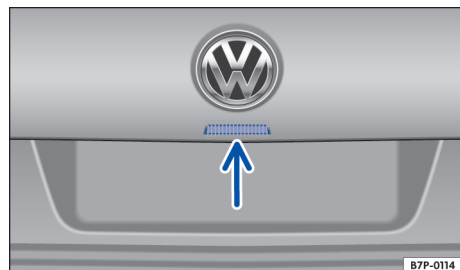



Fig. 71 Na tampa do compartimento de bagagem: botão para abrir a tampa do compartimento de bagagem.

Abrir a tampa do compartimento de bagagem

- Para destravar a tampa do compartimento de bagagem, pressionar o botão  na chave do veículo.
- OU: dependendo da versão, puxar o botão  na porta do condutor para cima → Fig. 70.
- Erguer a tampa do compartimento de bagagem com o botão → Fig. 71. ▶

Fechar a tampa do compartimento de bagagem

- Puxar a tampa do compartimento de bagagem pela alça do revestimento interno com impulso para baixo, de modo que se encaixe na fechadura →

Uma representação no display do instrumento combinado indica quando a tampa do compartimento de bagagem não está fechada corretamente → Página 16.

A tampa do compartimento de bagagem é travada automaticamente durante a condução.

ATENÇÃO

O fechamento incorreto ou sem supervisão da tampa do compartimento de bagagem pode causar ferimentos graves.

- Ao fechar a tampa do compartimento de bagagem, certifique-se de retirar as mãos a tempo do raio de abertura da tampa do compartimento de bagagem.

Se, depois do destravamento, a tampa do compartimento de bagagem não for aberta em poucos minutos, ela se travará automaticamente.

Abriu e fechar a tampa do compartimento de bagagem eletricamente

Observe e no início desse capítulo na página 91.

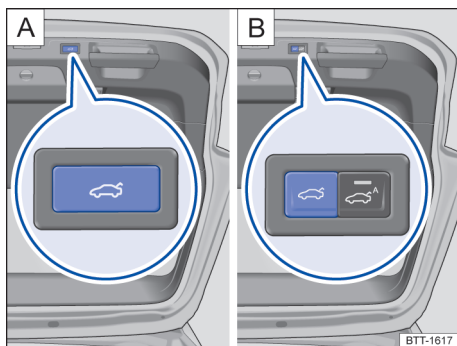

Fig. 72 Na tampa do compartimento de bagagem aberta: botão para fechar eletricamente a tampa do compartimento de bagagem.

Abriu a tampa do compartimento de bagagem eletricamente

- Para destravar a tampa do compartimento de bagagem, manter o botão na chave do veículo brevemente pressionado.

– **OU:** puxar o botão na porta do condutor para cima → Fig. 70.

– **OU:** pressionar o botão → Fig. 71 na tampa do compartimento de bagagem.

A tampa do compartimento de bagagem se abre automaticamente.

Fechar tampa do compartimento de bagagem eletricamente

– Pressionar o botão na tampa do compartimento de bagagem aberta → Fig. 72.

– **OU:** mover a tampa do compartimento de bagagem manualmente, no sentido de fechamento, até a tampa do compartimento de bagagem fechar automaticamente.

– **OU:** *veículo com 5 assentos:* com a ignição ligada, manter puxado o botão na porta do condutor.

– **OU:** *veículos com 5 assentos com Keyless Access:* na área de aproximação → Página 83 manter pressionado brevemente o botão na chave do veículo.

A tampa do compartimento de bagagem é fechado.

Interromper o processo de abertura ou de fechamento

– Durante o processo de abertura ou de fechamento, pressionar um dos botões .

Agora a tampa do compartimento de bagagem pode ser movida a mão. Para isso será necessário aplicar uma força maior.

Ao pressionar mais uma vez o botão , a tampa do compartimento de bagagem retornará novamente à posição inicial.

Sinais sonoros

Se a tampa do compartimento de bagagem for aberta ou fechada a partir do interior do veículo ou por meio da chave do veículo, um sinal sonoro é emitido.

Modificar o raio de abertura e salvar

Se o espaço atrás ou acima do veículo for menor do que o raio de abertura da tampa do compartimento de bagagem, o raio de abertura da porta do compartimento de bagagem pode ser modificado.

- Interromper o processo de abertura na posição de abertura desejada (pelo menos meio aberto).
- Na tampa do compartimento de bagagem, manter o botão  pressionado até que as luzes de advertência pisquem.

O ângulo de abertura alterado é salvo.

além das luzes de advertência piscarem, a gravação é confirmada adicionalmente através de um sinal sonoro.

Reinicializar o raio de abertura e salvar

Para que a tampa do compartimento de bagagem se abra completamente novamente, empurrar a tampa do compartimento de bagagem aberta com mão para cima até o batente. Para isso será necessário aplicar uma força maior.

Na tampa do compartimento de bagagem aberta, manter pressionado o botão  até que as luzes de advertência pisquem.

O ângulo de abertura é restaurado.

além das luzes de advertência piscarem, o procedimento é confirmado adicionalmente através de um sinal sonoro.

! NOTA

Antes de abrir ou fechar a tampa do compartimento de bagagem, verificar se existe espaço suficiente para abrir ou fechar a tampa do compartimento de bagagem, por exemplo, em garagens. <

Tampa do compartimento de bagagem com sensor de movimento (Easy Open)

📖 Observe ⚠ e ⌚ no início desse capítulo na página 91.

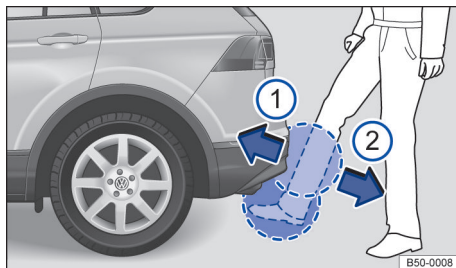

Fig. 73 Tampa do compartimento de bagagem com abertura controlada por sensor (Easy Open).

Quando a chave do veículo válida encontra-se em uma área de aproximação da tampa do compartimento de bagagem, a tampa do compartimento de bagagem é destravada e aberta com um movimento de pé.



- Posicionar-se centralmente atrás do para-choque.
- Conduzir o pé e a canela com um movimento rápido próximo do para-choque. A canela deve estar na área do sensor superior e o pé na área inferior do sensor → Fig. 73.
- Afastar o pé e a canela, novamente com um movimento rápido, da área do sensor. A tampa do compartimento de bagagem se abre.

Após o fechamento, se o veículo já estiver trancado e se nenhuma chave do veículo válida estiver dentro do veículo, a tampa do compartimento de bagagem se travará automaticamente.

Ativar ou desativar o Easy Open

O Easy Open pode ser ativado e desativado no sistema Infotainment no menu **Configurações do veículo** → Página 33. <

Fechar a tampa do compartimento de bagagem automaticamente (Easy Close)

Observe  e  no início desse capítulo na página 91.

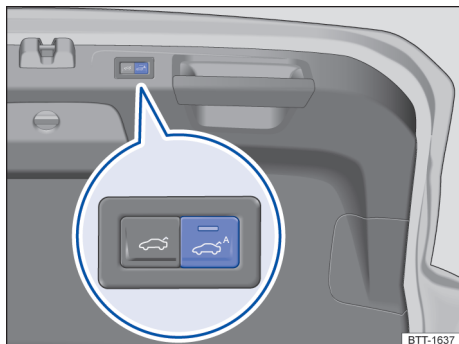

Fig. 74 Na tampa do compartimento de bagagem aberta: botão para fechar eletricamente a tampa do compartimento de bagagem.

Pressionar o botão Easy Close → Fig. 74. A luz de controle no botão pisca. Easy Close está ativado **por 20 segundos**.

A tampa do compartimento de bagagem é fechada assim que todas as chaves do veículo válidas tiverem sido afastadas da área de aproximação da tampa do compartimento de bagagem.

O processo de fechamento é interrompido assim que uma chave do veículo chegar novamente na área de aproximação. A tampa do compartimento de bagagem se abre novamente.

Destravar a tampa do compartimento de bagagem emergencialmente



Observe  e  no início desse capítulo na página 91.



Fig. 75 No compartimento de bagagem: destravamento de emergência da tampa do compartimento de bagagem.

- Se necessário, rebater o encosto do banco traseiro para frente.
- Remover os volumes de bagagem para alcançar a tampa do compartimento de bagagem por dentro.
- Remover a capa de cobertura.
- Inserir a haste da chave na abertura na tampa do compartimento de bagagem → Fig. 75 e pressionar a alavanca de destravamento no sentido da seta.

Soluções de problemas

Observe  e  no início desse capítulo na página 91.

Botões para tampa do compartimento de bagagem sem função: em caso de condução com rebouque, a tampa do compartimento de bagagem **somente** pode ser aberta ou fechada diretamente na tampa do compartimento de bagagem → Página 246.

A tampa do compartimento de bagagem não abre ou não fecha completamente

Verifique se a tampa do compartimento de bagagem está bloqueada por um obstáculo. A tampa do compartimento de bagagem pode ser movida a mão. Para isso será necessário aplicar uma força maior.

Se a tampa do compartimento de bagagem for muito acionada dentro de um período curto, a propulsão é automaticamente desligada para evitar superaquecimento. Até que a propulsão esfrie, a tampa do compartimento de bagagem pode ser aberta e fechada manualmente, aplicando-se uma força maior.

Se a bateria do veículo 12 V ou o fusível tiver sido desconectado ou estiver com defeito, a tampa do compartimento de bagagem deve ser fechada manualmente.

Os indicadores de direção piscam quatro vezes.

Verificar se a chave do veículo encontra-se no veículo.

Tampa do compartimento de bagagem move-se com dificuldade

Com temperaturas externas ao redor do ponto de congelamento, o mecanismo de abertura nem sempre consegue levantar automaticamente a tampa do compartimento de bagagem parcialmente aberta. Neste caso, conduzir a tampa do compartimento de bagagem para cima manualmente.

A abertura controlada por sensores (Easy Open) não funciona

- O Easy Open somente funciona com a ignição ligada.
- Limpar os sensores no para-choque traseiro.
- O dispositivo de reboque está oscilante → Página 246.
- O veículo foi reequipado com um dispositivo de reboque → Página 246.
- No caso de chuvas fortes, o Easy Open pode ser desativado para evitar uma abertura indevida.

O fechamento automático (Easy Close) não funciona

- Desligar a ignição e fechar a porta do condutor.
- A tampa do compartimento de bagagem deve estar aberta, no mínimo, até a metade.
- Desacoplar o reboque → Página 246.
- Existe mais do que uma chave do veículo no compartimento de bagagem.
- Acionar novamente o botão Easy Close. <

Vidros

Introdução ao tema

ATENÇÃO

Uma utilização desatenta ou sem supervisão dos vidros elétricos pode causar ferimentos graves.

- Abrir ou fechar os vidros elétricos somente quando não houver ninguém em sua área de funcionamento.
- Nunca deixar crianças ou pessoas com necessidades especiais no veículo quando as portas forem travadas. Os vidros não poderiam mais ser abertos em caso de emergência.
- Levar sempre todas as chaves do veículo ao deixar o veículo. Após desligar a ignição, os vidros ainda podem ser abertos ou fechados pelos botões das portas por um breve período, enquanto a porta do condutor ou do passageiro dianteiro não for aberta.
- Ao transportar crianças no banco traseiro, desativar sempre os vidros elétricos traseiros com o botão de segurança, para que eles não possam ser abertos ou fechados.

NOTA

Com os vidros abertos, a chuva pode encharcar o acabamento interno do veículo e ocasionar danos no veículo. <

Abrir e fechar os vidros

Observe e no início desse capítulo na página 96.

Os botões encontram-se nas portas → Página 9.



Abrir a janela: pressionar o botão. Fechar a janela: puxar o botão.



Pressionar para desativar os botões dos vidros elétricos das portas traseiras.

Após desligar a ignição, os vidros ainda podem ser abertos ou fechados pelos botões das portas por um breve período, enquanto a porta do condutor ou do passageiro dianteiro não for aberta.

Função automática de fechamento e abertura

A função automática de fechamento e abertura permite uma abertura e fechamento completos dos vidros. Com isso, não é necessário segurar o botão correspondente do vidro elétrico.

Função de fechamento automático: puxar o botão do respectivo vidro para cima até o segundo estágio.

Função de abertura automática: pressionar o botão do respectivo vidro brevemente para baixo até o segundo estágio.

Parar o curso automático: pressionar ou puxar novamente o botão do respectivo vidro.

Abertura e fechamento de conforto

Os vidros podem ser abertos e fechados por fora com a chave do veículo com a ignição desligada:

- Manter pressionado o botão de destravamento ou de travamento da chave do veículo.
- *Em veículos com sistema de travamento e de partida Keyless Access sem chave:* manter o dedo por alguns segundos na superfície do sensor da maçaneta da porta para o travamento, até que os vidros sejam fechados → Página 81. A chave do veículo deve encontrar-se na área de aproximação.
- Para interromper a função, soltar o botão de destravamento ou o botão de travamento **OU** retirar o dedo da superfície do sensor.

Para isso, uma chave do veículo válida precisa estar na área de aproximação. Se todos os vidros estiverem fechados, as lanternas dos indicadores de direção pisarão *uma vez*, como confirmação.

Executar as configurações para abertura de conforto através do sistema Infotainment

→ Página 33, *Comando e indicação no sistema Infotainment.*

ATENÇÃO

Uma utilização desatenta ou sem supervisão dos vidros elétricos pode causar ferimentos graves.

- Abrir ou fechar os vidros elétricos somente quando não houver ninguém em sua área de funcionamento.
- Nunca deixar crianças ou pessoas com necessidades especiais no veículo quando as portas forem travadas. Os vidros não poderiam mais ser abertos em caso de emergência.
- Levar sempre todas as chaves do veículo ao deixar o veículo. Após desligar a ignição, os vidros ainda podem ser abertos ou fechados pelos botões das portas por um breve período, enquanto a porta do condutor ou do passageiro dianteiro não for aberta.
- Ao transportar crianças no banco traseiro, desativar sempre os vidros elétricos traseiros com o botão de segurança, para que eles não possam ser abertos ou fechados.



Em caso de falha de funcionamento dos vidros elétricos, a função automática de fechamento e abertura, bem como o limitador de força, não funcionam corretamente. Procurar uma Concessionária Volkswagen ou uma empresa especializada.



A abertura e fechamento de conforto somente funciona quando a função automática de fechamento e abertura está em todos os vidros elétricos.

Limitador de força dos vidros elétricos

Observe e no início desse capítulo na página 96.

O limitador de força dos vidros elétricos pode reduzir o perigo de ferimentos por esmagamento durante o fechamento dos vidros.

Se o procedimento de fechamento de um vidro for afetada por dificuldade de movimentação ou por um obstáculo, o vidro será reaberto imediatamente → ⚠.

- Verificar por que o vidro não se fechou.
- Tentar fechar o vidro novamente.
- Se o procedimento de fechamento da janela for novamente interrompido, o limitador de força fica fora de funcionamento por alguns segundos.
- Se o vidro ainda não puder ser fechado, o vidro para na respectiva posição. Com um novo acionamento do botão dentro de poucos segundos, o vidro se fecha **sem limitador de força** → ⚠.

⚠ ATENÇÃO

O fechamento dos vidros elétricos sem limitador de força pode causar ferimentos graves.

- Fechar sempre os vidros com atenção.
- Ninguém deve permanecer na área de funcionamento dos vidros, principalmente se um vidro for fechado sem o limitador de força.
- O limitador de força não evita que os dedos e outras partes do corpo sejam pressionados contra o quadro do vidro e, assim, sofram ferimentos.

 O limitador de força também funciona no fechamento de conforto dos vidros com a chave do veículo.

Soluções de problemas

 **Observe** ⚠ e ⌚ no início desse capítulo na página 96.

Restabelecer a função automática de fechamento e abertura

Se a bateria do veículo 12V tiver sido desconectada ou descarregada com os vidros não fechados por completo, a função automática de fechamento e abertura estará desativada e deverá ser restabelecida:

- Ligar a ignição.
- Fechar todos os vidros e todas as portas.

- Puxar o botão do respectivo vidro para cima e manter nesta posição por alguns segundos.
- Soltar o botão e puxar novamente para cima e segurar. A função automática de fechamento e abertura está pronta para o uso.

É possível restabelecer os vidros elétricos automáticos individualmente ou para vários vidros simultaneamente.

Fechar o vidro sem limitador de força

- Tentar fechar o vidro novamente dentro de alguns segundos segurando o botão. **Com isso, o limitador de força está desativado para uma área de funcionamento reduzida do curso de fechamento!**
- Se o processo de fechamento levar mais do que alguns segundos, o limitador de força está ativo novamente. O vidro para em caso de dificuldade de movimentação ou por um obstáculo e abre novamente de modo automático.
- Se continuar não sendo possível fechar o vidro, procurar uma Concessionária Volkswagen ou uma empresa especializada. ◀

Teto de vidro

Introdução ao tema

◀ **O termo teto de vidro é utilizado de modo padronizado para o teto solar panorâmico e basculante.**

O teto de vidro é um sistema de abertura do teto, formado por 2 elementos de vidro. O elemento de vidro traseiro é fixo e não tem função de abertura.

⚠ ATENÇÃO

Uma utilização desatenta ou descontrolada do teto de vidro pode causar acidentes e ferimentos graves.

- Abrir ou fechar o teto de vidro somente quando não houver ninguém em seu raio de abertura.
- Levar sempre todas as chaves do veículo ao deixar o veículo. ▶

- Nunca deixar crianças ou pessoas com necessidades especiais no veículo, principalmente se elas tiverem acesso à chave do veículo. A utilização descontrolada da chave do veículo pode travar o veículo, dar partida no motor, ligar a ignição e acionar o teto de vidro.
- Após o desligamento da ignição, o teto de vidro ainda pode ser aberto ou fechado durante algum tempo, enquanto a porta do condutor ou do passageiro dianteiro não for aberta.

! NOTA

- Para evitar danos, em temperaturas baixas, deve-se retirar o gelo e a neve antes de abrir ou levantar o teto de vidro.
- Fechar sempre o teto de vidro antes de deixar o veículo, assim como em caso de chuva. Se o teto de vidro estiver aberto, a chuva entra no compartimento interno e pode danificar o sistema elétrico. Podem ocorrer outros danos no veículo.

i Folhas e outros objetos soltos deverão ser retirados dos trilhos do teto de vidro manualmente ou com um aspirador.

i Com uma falha de funcionamento do teto de vidro, o limitador de força não funciona corretamente. Procurar uma Concessionária Volkswagen ou uma empresa especializada.

Abrir ou fechar o teto de vidro

📖 Observe **⚠** e **🕒** no início desse capítulo na página 98.

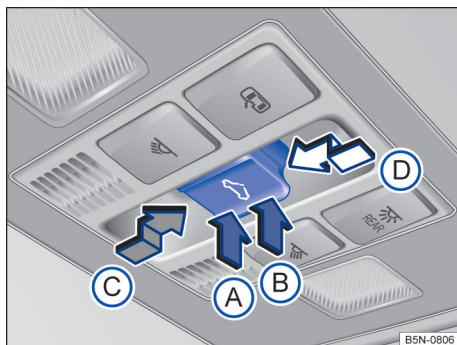

Fig. 76 No revestimento do teto: botão do teto de vidro.

Paralelamente ao teto de vidro, abre-se automaticamente a cortina de proteção solar, caso esta se encontra na frente do teto de vidro. A cortina de proteção solar somente pode ser aberta e fechada completamente se o teto de vidro estiver fechado → Página 134.

O botão **☁** é de dois níveis. **1º nível:** Levantar, abrir ou fechar total ou parcialmente o teto. **2º nível:** Conduzir o teto automaticamente para a posição final correspondente. Pressionando novamente o botão, parar o curso automático.

Levantar, abrir e fechar o teto de vidro

- *Levantar o teto de vidro:* pressionar o botão → Fig. 76 **(B)** até o 1º nível. Curso automático: pressionar o botão **(B)** até o 2º nível.
- *Fechar o teto de vidro levantado:* pressionar o botão **(A)** até o 1º nível. Curso automático: pressionar o botão **(A)** até o 2º nível.
- *Parar o curso automático do procedimento de levantamento ou fechamento:* pressionar novamente o botão **(A)** ou **(B)**.
- *Abriu o teto de vidro:* pressionar o botão **(C)** até o 1º nível. Para o curso automático até a posição de conforto, pressionar o botão **(C)** até o 2º nível.
- *Fechar o teto de vidro:* pressionar o botão **(D)** até o 1º nível. Curso automático: pressionar o botão **(D)** até o 2º nível.
- *Parar o curso automático do procedimento de abertura ou fechamento:* pressionar novamente o botão **(C)** ou **(D)**.

Abertura ou fechamento de conforto do teto de vidro

📖 Observe **⚠** e **🕒** no início desse capítulo na página 98.

Abertura e fechamento de conforto

O teto de vidro pode ser aberto e fechado por fora com a chave do veículo:

- manter pressionado o botão de destravamento ou de travamento da chave do veículo. O teto de vidro é levantado ou fechado.
- *Em veículos com sistema de travamento e partida Keyless Access sem chave:* manter o dedo durante alguns segundos na superfície do sensor de travamento da maçaneta da porta, até que o teto de vidro esteja fechado.
- Soltar o botão de destravamento ou travamento para interromper a função.

No fechamento de conforto, todos os vidros das portas e o teto de vidro são fechados. Se todos os vidros e o teto de vidro estiverem fechados, as lanternas dos indicadores de direção piscarão *uma vez*, como confirmação.

Realizar configurações para operação do teto de vidro no menu **Configurações do veículo** no sistema Infotainment → Página 33.

- Fechar sempre o teto de vidro com atenção.
- Ninguém deve permanecer na área de funcionamento do teto de vidro, principalmente se o fechamento for realizado sem limitador de força.
- O limitador de força não evita que os dedos e outras partes do corpo sejam pressionados contra o quadro do teto e, assim, sofram ferimentos.

Soluções de problemas

📖 **Observe** ⚠ e ⚠ no início desse capítulo na página 98.

O teto de vidro não fecha

- O teto de vidro funciona somente com a ignição ligada. Após o desligamento da ignição, o teto de vidro ainda pode ser aberto ou fechado durante algum tempo, enquanto a porta do condutor ou do passageiro dianteiro não for aberta.



Limitador de força do teto de vidro

📖 **Observe** ⚠ e ⚠ no início desse capítulo na página 98.

O limitador de força diminui o perigo de ferimentos por esmagamento → ⚠. Quanto o teto de vidro é impedido durante o fechamento, o teto de vidro abre outra vez imediatamente.

- Verificar por que o teto de vidro não se fecha.
- Tentar fechar o teto de vidro novamente.
- Se continuar não sendo possível fechar o teto de vidro, fechar o teto de vidro sem limitador de força.

Fechar o teto de vidro sem limitador de força

- Pressionar o botão  até o 2º nível , até que o teto de vidro esteja totalmente fechado.
- **Agora o teto de vidro fecha sem o limitador de força!**
- Se continuar não sendo possível fechar o teto de vidro, procurar uma empresa especializada.

Se o interruptor for solto durante o procedimento de fechamento, o teto de vidro abre-se automaticamente.

⚠ ATENÇÃO

O fechamento do teto de vidro sem limitador de força pode causar ferimentos graves.

Volante

Ajustar a posição do volante

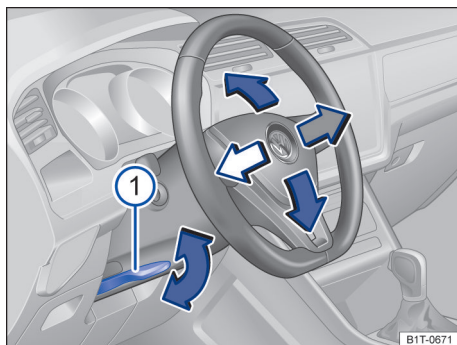

Fig. 77 Debaixo do volante no revestimento da coluna de direção: alavanca para o ajuste mecânico da posição do volante.

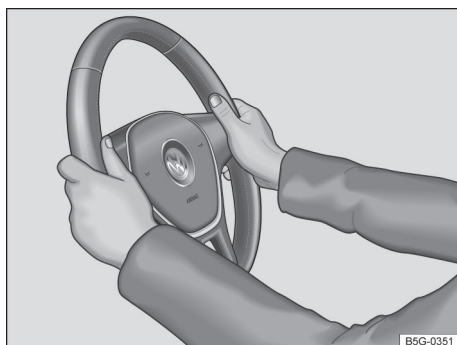

Fig. 78 No volante: posição de nove e três horas.

Ajustar o volante **antes** da condução e somente com o veículo parado → ▲.

- Virar a alavanca → Fig. 77 ① para baixo.
- Ajustar o volante de forma que possa ser segurado lateralmente com ambas as mãos, com os braços ligeiramente arqueados, na borda externa, na *posição das 9h e 3h* → Fig. 78.
- Pressionar a alavanca com firmeza para cima até que ela se feche com a coluna da direção → ▲.

⚠ ATENÇÃO

O uso incorreto do ajuste da posição do volante e um ajuste incorreto do volante podem causar ferimentos graves ou fatais.

- Virar a alavanca sempre com firmeza para cima → Fig. 77 ① após o ajuste, para que o volante não mude de posição involuntariamente durante a condução.
- Nunca ajustar o volante durante a condução. Se for constatado que um ajuste é necessário durante a condução, parar de forma segura e ajustar o volante corretamente.
- O volante ajustado deve apontar sempre na direção do tórax e não na direção do rosto, para não restringir a ação de proteção do airbag frontal do condutor em caso de um acidente.
- Durante a condução, sempre segurar o volante com ambas as mãos lateralmente na borda externa na *posição de nove e três horas* → Fig. 78 para reduzir ferimentos causados por um possível acionamento do airbag frontal do condutor.
- Nunca segurar o volante na posição de doze horas ou de outra maneira, por exemplo, no centro do volante. No acionamento do airbag dianteiro do condutor podem ocorrer ferimentos graves nos braços, nas mãos e na cabeça.

Bancos e apoios para a cabeça

Bancos dianteiros

Introdução ao tema

As possibilidades de ajuste dos bancos dianteiros são descritas a seguir. Sempre observar se a posição do banco está corretamente ajustada

→ Página 44.

ATENÇÃO

Antes de qualquer condução, ajustar sempre corretamente os bancos dianteiros, certificando-se de que todos os passageiros estejam com os cintos colocados corretamente.

- Empurrar o banco do passageiro dianteiro para trás tanto quanto possível.
- Ajustar o banco do condutor de modo que haja no mínimo 25 cm de espaço entre o tórax e o centro do volante. Ajustar o banco do condutor na direção longitudinal de modo que os pedais possam ser totalmente acionados com as pernas ligeiramente arqueadas e a distância para o painel de instrumentos na área dos joelhos seja de, no mínimo, 10 cm. Se este pré-requisito não puder ser atendido por motivo de particularidades físicas, entrar em contato obrigatoriamente com uma Concessionária Volkswagen para, se for o caso, efetuar instalações especiais.
- Nunca conduzir com o encosto do banco muito inclinado para trás. Quanto mais o encosto do banco estiver inclinado para trás, maior será o risco de ferimentos por uma disposição incorreta do cadoarço do cinto de segurança e por uma postura incorreta.
- Nunca conduzir com o encosto do banco inclinado para frente. Um airbag dianteiro acionado pode lançar o encosto do banco para trás e ferir os passageiros dos bancos traseiros.
- Adotar e manter a maior distância possível do volante e do painel de instrumentos.
- Sentar sempre de forma ereta com as costas contra o encosto do banco nos bancos dianteiros corretamente ajustados. Não posicio-

nar nenhuma parte do corpo diretamente ou muito próxima do local de instalação do airbag.

- Para os passageiros nos bancos traseiros, o risco de ferimentos graves é aumentado quando eles não estão sentados de forma ereta, pois os cintos de segurança não estão posicionados corretamente.

ATENÇÃO

Um ajuste incorreto dos bancos pode causar acidentes e ferimentos graves.

- Ajustar os bancos somente com o veículo parado, pois, do contrário, os bancos podem se deslocar inesperadamente durante a condução, podendo provocar a perda de controle do veículo. Além disso, é adotada uma postura incorreta durante o ajuste.
- Ajustar a altura, a inclinação e a direção longitudinal dos bancos dianteiros somente quando não houver ninguém na área de ajuste dos bancos.
- A área de ajuste dos bancos não deve ser restringida por objetos.
- Somente ajustar a inclinação ou comprimento do banco traseiro quando não houver ninguém na área de ajuste dos bancos.
- As áreas de ajuste e travamento dos bancos não podem estar sujas.

ATENÇÃO

A utilização inadequada de capas de banco e de proteção pode resultar no acionamento não intencional da configuração elétrica do banco e no desajuste inesperado do banco dianteiro durante a condução. Com isso, pode-se perder o controle do veículo. Isto pode ocasionar acidentes e ferimentos. Além disso, danos materiais nos componentes elétricos do banco dianteiro podem ser ocasionados.

- Nunca prender ou instalar capas de proteção para bancos nos elementos elétricos de controle.
- Aplicar somente revestimentos de banco ou de proteção que estejam expressamente liberadas para o uso no veículo.

⚠️ ATENÇÃO

Isqueiros no veículo podem ser danificados ou podem se acender despercebidamente. Isto pode causar queimaduras graves e danos ao veículo.

- Antes de ajustar os bancos, sempre garantir que não haja um isqueiro na área da parte móvel do banco.
- Antes de fechar porta-objetos ou gavetas, sempre garantir que não haja um isqueiro na área de fechamento.
- Nunca guardar isqueiros em porta-objetos, em gavetas ou em outras superfícies do veículo. Devido às altas temperaturas de superfície, principalmente no verão, os isqueiros podem se acender.

Ajustar mecanicamente o banco dianteiro

📖 Observe ⚠️ no início desse capítulo na página 102.

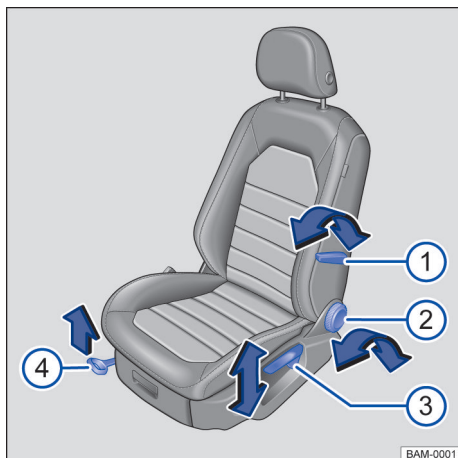

Fig. 79 No banco dianteiro esquerdo: comandos (variante 1).

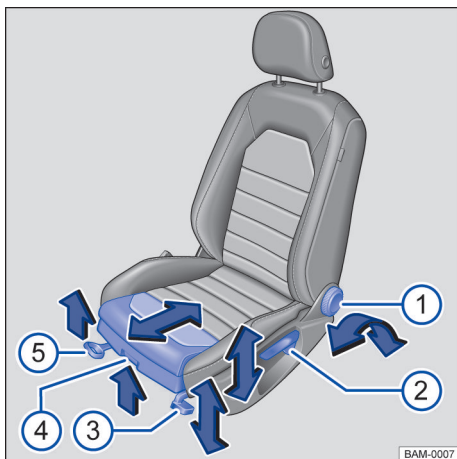

Fig. 80 No banco dianteiro esquerdo: comandos (variante 2).

A seguir estão descritos todos os comandos possíveis. De acordo com a versão do banco, a quantidade dos comandos pode variar.

Os comandos mecânicos e elétricos no banco podem estar combinados.

Os comandos estão dispostos em posição invertida no banco dianteiro direito.

Ajustar a posição do banco (variante 1).

Legenda para Fig. 79:

- ① Acionar a alavanca, para ajustar o apoio lombar.
- ② Desencostar e girar o manípulo para ajustar o encosto do banco.
- ③ Mover a alavanca várias vezes, se necessário, para cima ou para baixo, para ajustar a altura do banco.
- ④ Puxar a alavanca para empurrar o banco dianteiro para frente ou para trás. O banco dianteiro deve travar após se soltar a alavanca!

Ajustar a posição do banco (variante 2).

Legenda para Fig. 80:

- ① Desencostar e girar o manípulo para ajustar o encosto do banco.
- ② Mover a alavanca várias vezes, se necessário, para cima ou para baixo, para ajustar a altura do banco.

- ③ Se necessário, mover a alavanca várias vezes para cima ou para baixo para ajustar a inclinação da superfície do banco.
- ④ Levantar a alavanca para empurrar a superfície do banco para frente ou para trás.
- ⑤ Puxar a alavanca para empurrar o banco dianteiro para frente ou para trás. O banco dianteiro deve travar após se soltar a alavanca!

Regular posição do assento

Pressionar o interruptor no sentido da seta

Fig. 81:

- Ⓐ Deslocar o banco para frente ou para trás.
- Ⓑ Ajustar a inclinação do assento do banco.
- Ⓒ Ajustar o banco para cima ou para baixo.
- Ⓓ Ajustar a inclinação do encosto do banco.

Ajustar o apoio lombar

Pressionar o interruptor na respectiva área

→ Fig. 82:

- ① Posicionar para frente a curvatura do apoio lombar.
- ② Posicionar para trás a curvatura do apoio lombar.
- ③ Levantar a curvatura do apoio lombar.
- ④ Baixar a curvatura do apoio lombar.

Ajustar eletricamente o banco dianteiro

📖 **Observe** ⚠️ no início desse capítulo na página 102.

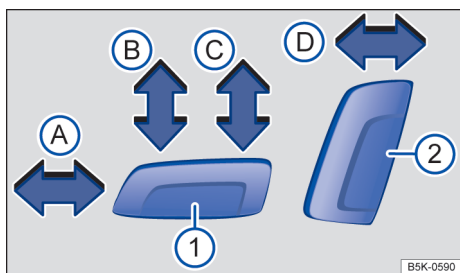

Fig. 81 Interruptor no banco dianteiro esquerdo: ajustar o banco dianteiro esquerdo na longitudinal, o assento do banco em altura e inclinação, bem como o encosto do banco dianteiro.

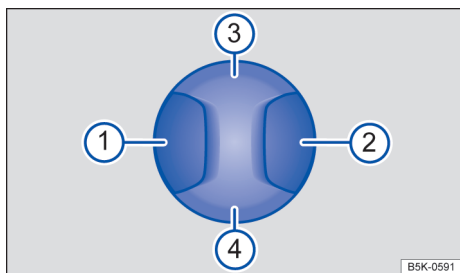

Fig. 82 Interruptor no banco dianteiro esquerdo: ajustar o apoio lombar.

⚠️ ATENÇÃO

Uma utilização desatenta ou sem supervisão dos bancos dianteiros elétricos pode causar ferimentos graves.

- O ajuste elétrico dos bancos dianteiros também funciona com ignição desligada. Nunca deixar crianças ou pessoas com necessidades especiais no veículo.
- Em caso de emergência, interromper o ajuste elétrico pressionando um outro interruptor.

⚠️ NOTA

Para não danificar os componentes elétricos dos bancos dianteiros, não se ajoelhar sobre os assentos ou sobrecarregar o assento e o encosto dos bancos com objetos pontiagudos.

i Com a carga da bateria do veículo 12V muito baixa, é provável que o banco não possa ser ajustado eletricamente.

i Ao ligar o motor, um possível ajuste do assento do banco é interrompido.

Os comandos estão dispostos em posição invertida no banco dianteiro direito.

Os comandos mecânicos e elétricos no banco podem estar combinados.

Rebater o encosto do banco do passageiro dianteiro para frente

📖 Observe ⚠️ no início desse capítulo na página 102.

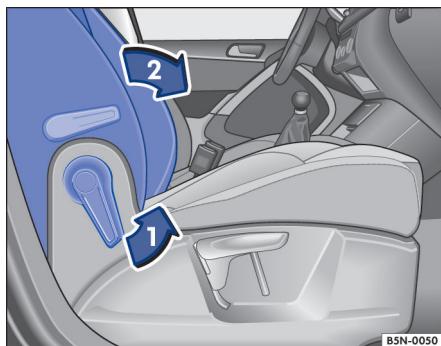

Fig. 83 Banco do passageiro dianteiro: rebater o encosto para frente.

Dependendo da versão, o encosto do banco do passageiro dianteiro pode ser rebatido para frente e travado em uma posição horizontal.

Ao transportar objetos sobre o banco do passageiro dianteiro rebatido, o airbag frontal do passageiro dianteiro deve estar desligado → Página 57.

Rebater o encosto do banco do passageiro dianteiro para frente

- Remover objetos do assento do banco do passageiro dianteiro → ⚠️.
- Ajustar a altura do banco do passageiro totalmente para baixo.
- Empurrar de volta o banco do passageiro dianteiro tanto quanto possível.
- Empurrar o apoio para cabeça totalmente para baixo.
- Destruar o encosto do banco do passageiro dianteiro no sentido da seta → Fig. 83 ①.
- Rebater o encosto do banco do passageiro dianteiro para frente no sentido da seta ② na posição horizontal.
- O encosto do banco do passageiro dianteiro rebatido para baixo deve ser travado de forma segura.

Rebater o encosto do banco do passageiro dianteiro de volta

- Ao rebater o encosto de volta, não pode haver objetos ou partes do corpo na região das dobradiças.
- Para rebater o encosto do banco do passageiro dianteiro de volta, destravar ①.
- Rebater o encosto do banco do passageiro dianteiro para trás na posição vertical.
- O encosto do banco do passageiro dianteiro rebatido para cima deve ser travado de forma segura.

⚠️ ATENÇÃO

Rebater os encostos do banco do passageiro dianteiro para frente ou de volta de maneira descontrolada ou desatenta pode causar ferimentos graves.

- Somente rebater o encosto do banco do passageiro dianteiro para frente e para trás com o veículo parado.
- Ao rebater o encosto do banco do passageiro dianteiro para frente, atentar sempre para que nenhuma pessoa ou animal esteja na área do encosto do banco.
- Enquanto o encosto do banco do passageiro dianteiro estiver rebatido para frente, o airbag dianteiro precisa estar desligado e a luz de controle PASSENGER AIR BAG OFF deve estar acesa.
- Manter mãos, dedos e pés ou outras partes do corpo longe da área de funcionamento das dobradiças do encosto do banco e do mecanismo de travamento do banco ao rebater o encosto para frente e de volta.
- Tapetes e outros objetos podem se prender nas dobradiças do encosto do banco do passageiro dianteiro. Isso pode fazer com que o encosto do banco do passageiro dianteiro não se trave ao ser rebatido de volta para a posição vertical.
- Ao rebater de volta, o encosto do banco do passageiro dianteiro deve ser travado de maneira segura na posição vertical. Um encosto do banco do passageiro dianteiro não travado de maneira segura pode se mover subitamente e ocasionar ferimentos graves. ▶

⚠️ ATENÇÃO

As ancoragens abertas e as dobradiças do encosto do banco do passageiro dianteiro rebatido para frente podem ocasionar ferimentos graves em caso de acidente ou de uma manobra de frenagem.

- Adultos ou crianças nunca devem ser transportados no banco do passageiro dianteiro com o encosto rebatido para frente.
- Se o encosto do banco do passageiro dianteiro estiver rebatido para frente, somente o assento lateral do banco traseiro atrás do banco do condutor poderá ser ocupado. Isto vale também para crianças em cadeiras de criança.

Bancos traseiros

📖 Introdução ao tema

As possibilidades de ajuste do banco traseiro são descritas a seguir. Sempre observar se a posição do banco está corretamente ajustada → Página 44.

⚠️ ATENÇÃO

Um ajuste incorreto do banco traseiro pode causar acidentes e ferimentos graves.

- Ajustar o banco traseiro somente com o veículo parado, pois, do contrário, o banco traseiro pode se deslocar inesperadamente durante a condução. Além disso, é adotada uma postura incorreta durante o ajuste.
- Somente ajustar o banco traseiro se não houver ninguém na área de ajuste do banco traseiro.

⚠️ ATENÇÃO

Isqueiros no veículo podem ser danificados ou podem se acender despercebidamente. Isto pode causar queimaduras graves e danos ao veículo.

- Antes de ajustar os bancos, sempre garantir que não haja um isqueiro na área da parte móvel do banco.

- Antes de fechar porta-objetos ou gavetas, sempre garantir que não haja um isqueiro na área de fechamento.
- Nunca guardar isqueiros em porta-objetos, em gavetas ou em outras superfícies do veículo. Devido às altas temperaturas de superfície, principalmente no verão, os isqueiros podem se acender.

⚠️ NOTA

- Objetos no compartimento de bagagem podem ocasionar danos se o banco traseiro for deslocado longitudinalmente.
- Com o banco traseiro ajustado para frente, objetos podem entrar no espaço entre o banco e o assoalho do compartimento de bagagem. Antes de empurrar o banco traseiro para trás, remover possíveis objetos do espaço intermediário.

Ajustar o banco traseiro

📖 Observe ⚠️ e ⚠️ no início desse capítulo na página 106.

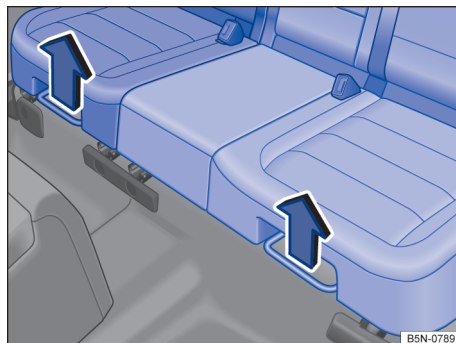

Fig. 84 Sob o assento do banco traseiro: alça de ajuste.

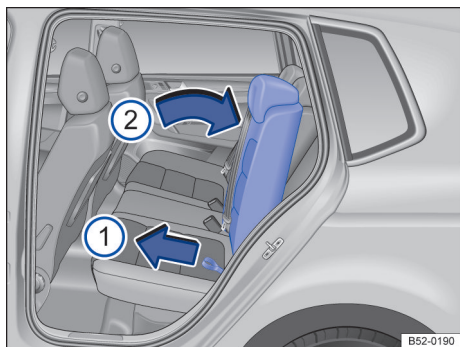

Fig. 85 Ajustar o encosto do banco traseiro.

O banco traseiro é repartido assimetricamente. Cada parte pode ser ajustada individualmente.

Ajustar o banco traseiro

- Puxar a alavanca direita ou esquerda para cima na direção das setas → Fig. 84 e deslocar a respectiva parte do banco traseiro no sentido longitudinal para frente ou para trás.
- Soltar a alavanca e encaixar a parte do banco traseiro fazendo movimentos leves para frente ou para trás.

Ajustar o encosto do banco traseiro

- Forçar o encosto do banco traseiro direito ou esquerdo com uma mão e, ao mesmo tempo, puxar o laço correspondente com a outra mão → Fig. 85 ①.
- Trazer o encosto do banco traseiro contra a força da mola, com a mão, para a posição desejada ②.
- Soltar o laço de tração e encaixar o encosto do banco traseiro com uma leve inclinação para frente ou para trás.

Rebater o encosto do banco traseiro para frente e para trás

Observe ⚠ e ⚠ no início desse capítulo na página 106.



Fig. 86 Rebater o encosto do banco traseiro para frente e de volta.

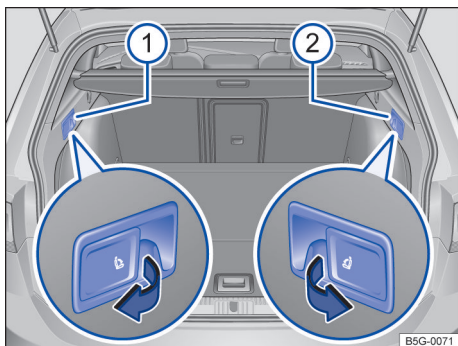

Fig. 87 No compartimento de bagagem: alavanca de destravamento à distância para a parte esquerda ① e para a parte direita ② do encosto do banco traseiro.

O encosto do banco traseiro é repartido. Cada uma das partes do encosto do banco traseiro pode ser rebatida para frente individualmente para aumentar o compartimento de bagagem.

Rebater o encosto do banco traseiro para frente

- Empurrar o apoio para cabeça totalmente para baixo → Página 110.
- Deslocar o banco traseiro totalmente para trás.
- Se necessário, rebater a mesa rebatível para baixo.

- Puxar para frente o laço → Fig. 86 no sentido da seta e, ao mesmo tempo, apoiar o encosto do banco traseiro e rebater para frente lentamente → ⚠.
- Rebater o encosto do banco traseiro, com a mão, totalmente para baixo até que ele encaixe.

Rebater o encosto do banco traseiro para frente com a alavanca de destravamento à distância

- Empurrar o apoio para cabeça totalmente para baixo → Página 110.
- Abrir a tampa do compartimento de bagagem → Página 91.
- Puxar a alavanca de destravamento à distância → Fig. 87 da parte do encosto a ser rebatida para frente.
- A respectiva parte rebatível do encosto do banco traseiro está destravada e pode ser rebatida para frente.
- Se necessário, fechar a tampa do compartimento de bagagem → Página 91.

Rebater o encosto do banco traseiro de volta

- Destruar o encosto do banco traseiro com o laço. O encosto do banco traseiro se solta da trava.
- Segurar o laço puxado e rebater o descanso-braço central para trás.
- Atentar para que o cinto de segurança não esteja preso.
- Pressionar o encosto do banco traseiro com firmeza na trava, até que ele se trave de maneira segura → ⚠.
- O encosto do banco traseiro deve estar travado de maneira segura.
- Se for o caso, ajustar os encostos do banco traseiro de volta.
- Se for o caso, ajustar o apoio para cabeça.

- Nunca rebater o encosto do banco traseiro para frente ou de volta durante a condução.
- Atentar para que o cinto de segurança não seja preso ou danificado ao rebater o encosto do banco traseiro de volta.
- Manter as mãos, os dedos e os pés ou demais partes do corpo sempre distantes ao rebater o encosto do banco traseiro para frente e de volta.
- Todos os encostos do banco traseiro devem estar encaixados de maneira segura para garantir a proteção dos cintos de segurança nos assentos do banco traseiro. Isso se aplica sobretudo ao assento central do banco traseiro. Quando um assento está ocupado e o respectivo encosto do banco traseiro não está encaixado com segurança, o ocupante do veículo é empurrado para frente com o encosto do banco traseiro em caso de manobras de direção e de frenagem súbitas, bem como em acidentes.
- Se o encosto do banco traseiro estiver rebatido para frente ou não estiver encaixado de maneira segura, pessoas ou crianças não poderão ser transportadas nesses assentos.

⚠ NOTA

Rebater o encosto do banco traseiro para frente ou de volta de maneira descontrolada ou desatenta pode causar danos ao veículo ou a outros objetos.

- Antes de rebater o encosto do banco traseiro para frente, ajustar sempre os bancos dianteiros de modo que o apoio para cabeça ou o estofamento do encosto do banco traseiro não encoste nos bancos dianteiros.
- Antes de rebater o encosto do banco traseiro para frente, atentar sempre para que não haja objetos na área de rebatimento do encosto do banco traseiro.

⚠ ATENÇÃO

Rebater os encostos do banco traseiro para frente ou de volta de maneira descontrolada ou desatenta pode causar ferimentos graves.

- Ao rebater o encosto do banco traseiro para frente, atentar sempre para que nenhuma pessoa ou animal esteja na área do encosto do banco traseiro.

Rebater a terceira fileira para a posição de assoalho reversível

Observe  e  no início desse capítulo na página 106.

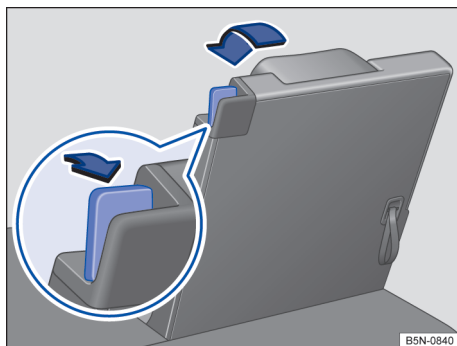

Fig. 88 Rebater a terceira fileira de assentos na posição de assoalho reversível.

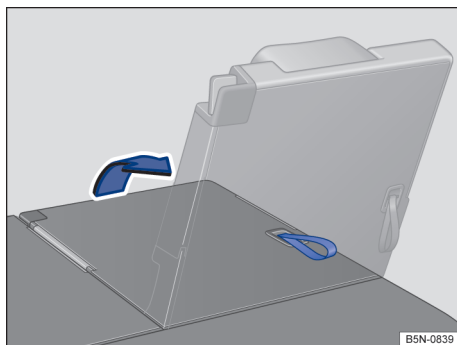





Fig. 89 Terceira fileira de assentos: rebater de volta o banco o traseiro.

Cada assento traseiro pode ser rebatido para frente individualmente para aumentar o compartimento de bagagem.

Rebater os assentos da terceira fileira de assentos para a posição de assoalho reversível

- Remover a cobertura do compartimento de bagagem → Página 236.
- Empurrar o apoio para cabeça totalmente para baixo → Página 110.
- Soltar o cinto de segurança do fecho do cinto de segurança, para evitar danos no assento e no cinto.

- Rebater para baixo as mesas rebatíveis dos assentos dianteiros.
- Ajustar os assentos da segunda fileira de assentos bem para frente → Página 106.
- Abrir a tampa do compartimento de bagagem → Página 91.
- Remover os objetos da área para os pés na frente e atrás do banco traseiro → .
- Remover os objetos do alojamento do banco atrás do banco traseiro.
- Puxar a alavanca de destravamento → **Fig. 88** totalmente para trás para destravar o encosto do banco traseiro.
- Conduzir o encosto do banco traseiro para baixo com a mão, até estar assentado de modo plano sobre a armação do banco → .
- Se o encosto do banco traseiro estiver rebatido para frente, pessoas ou crianças não poderão ser transportadas nesses assentos → .
- Fechar a tampa do compartimento de bagagem.

Rebater para trás os bancos traseiros da terceira fileira de assentos

- Ajustar os assentos da segunda fileira de assentos bem para frente → Página 106.
- Abrir a tampa do compartimento de bagagem.
- Puxar na alça no encosto do banco traseiro → **Fig. 88**, para rebater para trás o encosto do banco traseiro. **OU:** com a mão, pela parte interior do veículo, rebater de volta o encosto do banco traseiro.
- A marcação vermelha na alavanca de destravamento → **Fig. 88** não pode mais estar visível.
- Efetuar um teste de tração e de pressão no encosto do banco traseiro, para assegurar-se de que o encosto do banco traseiro está encaixado com segurança → .
- Se necessário, instalar novamente a cobertura do compartimento de bagagem.
- Fechar a tampa do compartimento de bagagem.

ATENÇÃO

Perigo de graves ferimentos na cabeça. No caso de um acidente, pessoas com altura superior a 1,60 m, sentadas na terceira fileira de assentos, podem sofrer graves ferimentos na cabeça.

- Não transporte pessoas com altura superior a 1,60 m na terceira fileira de assentos.

- Quando você fechar a tampa do compartimento de bagagem, atente sempre aos ocupantes do veículo da última fileira de assentos.

ATENÇÃO

Rebater os bancos traseiros para frente ou de volta de maneira descontrolada ou desatenta pode causar ferimentos graves.

- Nunca rebater o encosto do banco traseiro para frente ou de volta durante a condução.
- Atentar para que o cinto de segurança não seja preso ou danificado ao rebater o encosto do banco traseiro de volta.
- Manter mãos, dedos e pés ou outras partes do corpo longe da área de funcionamento das dobradiças do banco e do mecanismo de travamento do banco ao rebater o encosto para frente e de volta.
- Tapetes e outros objetos podem se prender nas dobradiças do encosto do banco traseiro ou do banco traseiro. Isso pode fazer com que o encosto do banco do passageiro traseiro ou o banco traseiro não se trave com segurança ao ser rebatido de volta para a posição vertical.
- Todos os encostos do banco traseiro devem estar encaixados de maneira segura na posição vertical para garantir a proteção dos cintos de segurança nos assentos do banco traseiro. Se um assento estiver ocupado e o respectivo encosto do banco não estiver encaixado com segurança, o ocupante, juntamente com o encosto do banco, será jogado para frente no caso de manobras de direção e de frenagem súbitas, bem como em acidentes.
- Uma marca vermelha na alavanca de destravamento → Fig. 88 sinaliza um encosto do banco traseiro não encaixado; a marcação vermelha não pode estar visível no estado encaixado.
- Se o encosto do banco traseiro ou o banco traseiro estiver rebatido para frente ou não estiver travado de maneira segura, pessoas ou crianças não poderão ser transportadas nesses assentos.

NOTA

- Objetos na área para os pés na frente e atrás dos bancos traseiros podem ser danificados ao rebater os bancos traseiros para frente ou de volta. Antes de rebater para frente ou de volta, remover os objetos.
- Objetos no alojamento do banco atrás da terceira fileira de assentos podem ser danificados ao rebater para frente ou de volta os bancos traseiros da terceira fileira de assentos. Antes de rebater para frente ou de volta, remover os objetos.

Apoios para cabeça

Introdução ao tema

As possibilidades de ajuste e extensão dos apoios para cabeça são descritas a seguir. Sempre observar se a posição do banco está corretamente ajustada → Página 44.

Todos os assentos são equipados com apoio para cabeça. Os apoios para cabeça traseiros estão previstos somente para os respectivos assentos da segunda ou da terceira fileira de assentos. Por esse motivo, não instalar os apoios para cabeça em outras posições.

Ajuste correto do apoio para cabeça

Ajustar o apoio para cabeça de modo que a sua borda superior se encontre preferencialmente na mesma linha da parte superior da cabeça – porém não abaixo da altura dos olhos. Posicionar a parte posterior da cabeça o mais perto possível do apoio para cabeça.

Em veículos com apoios para cabeça ajustáveis na longitudinal, posicionar os apoios para cabeça dos bancos dianteiros o mais próximo possível da parte posterior da cabeça.

Ajuste do apoio para cabeça para pessoas baixas

Empurrar o apoio para cabeça para baixo até o batente, mesmo se a cabeça se encontrar abaixo da borda superior do apoio para cabeça. Nas posições mais baixas pode haver uma pequena lacuna entre o apoio para cabeça e o encosto do banco.

Ajuste do apoio para cabeça para pessoas altas

Empurrar o apoio para cabeça para cima até o batente.

⚠️ ATENÇÃO

A condução com os apoios para cabeça removidos ou ajustados incorretamente aumenta o risco de ferimentos graves ou fatais em caso de acidentes e manobras de direção e de frenagem súbitas.

- Conduzir sempre com os apoios para cabeça corretamente instalados e ajustados se houver uma pessoa no assento.
- Cada ocupante deve ajustar o apoio para cabeça corretamente conforme sua estatura, para reduzir o risco de ferimentos no pescoço em caso de acidente. Ao mesmo tempo, a borda superior do apoio para cabeça deve se encontrar preferencialmente na mesma linha da parte superior da cabeça – porém não abaixo da altura dos olhos. Posicionar a parte posterior da cabeça o mais perto possível no meio do apoio para cabeça.
- Nunca ajustar o apoio para cabeça durante a condução.

⚠️ NOTA

Na remoção e instalação dos apoios para cabeça, atentar para que eles não batam no revestimento do teto, no encosto do banco dianteiro ou em outras peças do veículo. Caso contrário, pode resultar em danos.

Ajustar o apoio para cabeça

📖 Observe ⚠️ e ⚠️ no início desse capítulo na página 111.

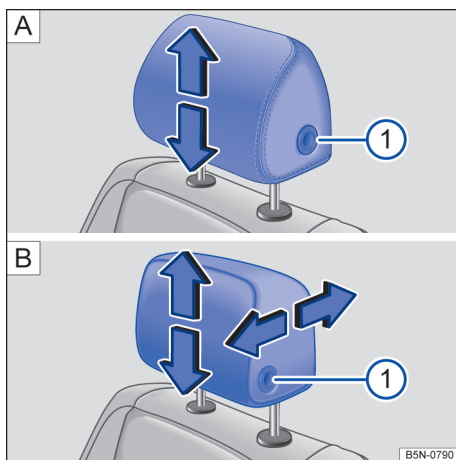

Fig. 90 Ajustar o apoio para cabeça dianteiro: **A** sem possibilidade de ajuste na direção longitudinal, **B** com possibilidade de ajuste na direção longitudinal.

Remover e instalar o apoio para cabeça

📖 Observe ⚠️ e ⌚ no início desse capítulo na página 111.

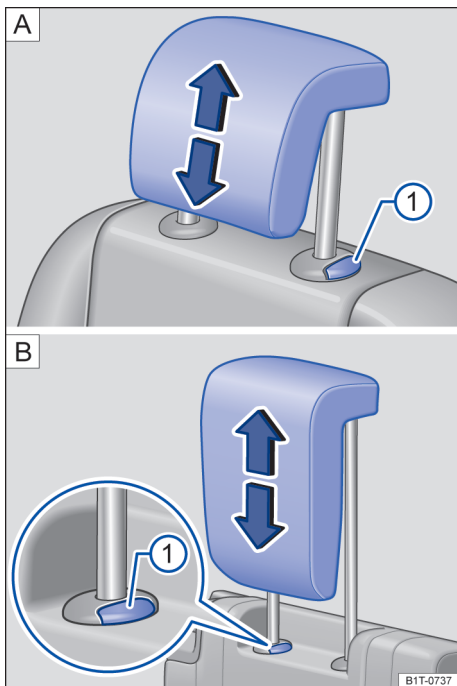

Fig. 91 Ajustar o apoio para cabeça atrás: A) segunda fileira de assentos, B) terceira fileira de assentos.

Ajustar a altura do apoio para cabeça

- Deslocar o apoio para cabeça no sentido da seta, para cima ou para baixo e, se for o caso, com o botão → Fig. 90 ① ou → Fig. 91 ① pressionado → ⚠️ em *Introdução ao tema* na página 111.
- O apoio para cabeça deve travar-se com segurança em uma posição.

Ajustar o apoio para cabeça dianteiro na longitudinal

- Empurrar o apoio para cabeça para frente na direção da seta ou para trás com o botão → Fig. 90 B ① pressionado.
- O apoio para cabeça deve travar-se com segurança em uma posição.

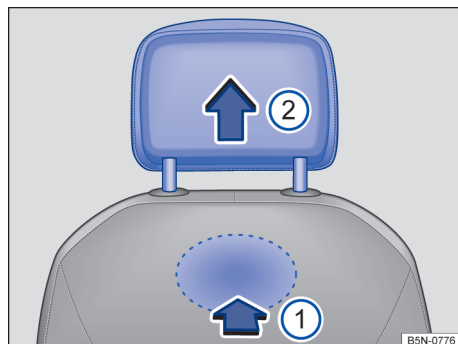

Fig. 92 Apoio para cabeça dianteiro: remover.

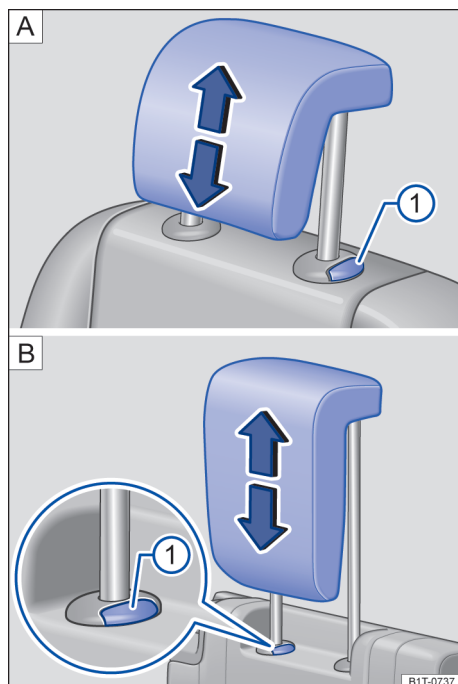

Fig. 93 Remover o apoio para cabeça atrás: A) segunda fileira de assentos, B) terceira fileira de assentos.

Desinstalar o apoio para cabeça dianteiro

- Se necessário abaixar o apoio para cabeça → em *Introdução ao tema* na página 111.
- Para destravar, tatear na cavidade parte de trás, na área marcada, e pressionar para dentro no sentido da seta → [Fig. 92](#) .
- Retirar o apoio para cabeça no sentido da seta.

Instalar o apoio para cabeça dianteiro

- Posicionar o apoio para cabeça corretamente por meio de suas guias e encaixar nas guias do respectivo encosto do banco.
- Empurrar o apoio para cabeça para baixo até que as barras guia travem.
- Ajustar o apoio para cabeça de acordo com a postura correta no banco.

Remover o apoio para cabeça traseiro

- Se necessário, ajustar o encosto do banco de maneira que o apoio para cabeça possa ser removido.
- Empurrar o apoio para cabeça totalmente para cima → em *Introdução ao tema* na página 111.
- Retirar o apoio para cabeça com o botão → [Fig. 93](#) pressionado.

Instalar o apoio para cabeça traseiro

- Destravar o encosto do banco traseiro e rebater um pouco para frente → Página 106.
- Posicionar o apoio para cabeça corretamente por meio de suas guias e encaixar nas guias do respectivo encosto do banco.
- Empurrar o apoio para cabeça para baixo com o botão pressionado.
- Rebater o encosto do banco traseiro para trás e encaixar com segurança.
- Ajustar o apoio para cabeça de acordo com a postura correta no banco → Página 44.

Funções do banco

Introdução ao tema

Em seguida, estão descritas as funções do banco. Sempre observar se a posição do banco está corretamente ajustada → Página 44.

ATENÇÃO

A utilização inadequada das funções do banco pode causar ferimentos graves.

- Antes do início da condução, adotar uma posição correta de acomodação no banco e não modificá-la durante a condução. Isto também é válido para todos os passageiros.
- Ativar e desativar a função de massagem somente com o veículo parado.
- Somente regular a função de memória com o veículo parado.
- Manter mãos, dedos, pés ou outras partes do corpo sempre longe das áreas de funcionamento e de ajuste dos bancos.

Função de memória

Observe no início desse capítulo na página 113.

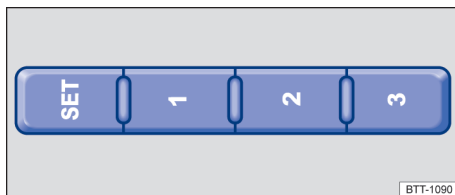

Fig. 94 Parte externa do banco do condutor: botões de memória.

Com os botões da memória, os ajustes para o banco do condutor e espelho retrovisor externo podem ser memorizados e novamente carregados.

Botões de memória

Para cada um dos botões da memória, é possível atribuir ajustes individuais para o assento correspondente. Aos botões de memória do banco do condutor também podem ser atribuídos os ajustes para os espelhos retrovisores externos.

Gravar os ajustes do banco do condutor e dos espelhos retrovisores externos para condução para frente

- Ligar o freio de estacionamento eletrônico.
- Colocar a transmissão na posição neutra.
- Ligar a ignição.
- Ajustar o banco do condutor e os espelhos retrovisores externos.
- Pressionar o botão **SET** por mais de um segundo → Fig. 94.
- Dentro de cerca de dez segundos, pressionar o botão de memória desejado. Um sinal de gongos confirma a memorização.

Salvar os ajustes do banco do passageiro dianteiro

- Ligar a ignição.
- Ajustar o banco do passageiro dianteiro.
- Pressionar o botão **SET** por mais de um segundo → Fig. 94.
- Dentro de cerca de dez segundos, pressionar o botão de memória desejado. Um sinal de gongos confirma a memorização.

Armazenar os ajustes do espelho retrovisor externo direito para marcha a ré

- Ligar o freio de estacionamento eletrônico.
- Colocar a transmissão na posição neutra.
- Ligar a ignição.
- Pressionar o botão de memória desejado.
- Engatar a marcha a ré.
- Ajustar o espelho retrovisor externo direito de modo que, por exemplo, a área da borda do meio-fio possa ser bem visualizada.
- A posição do espelho retrovisor ajustada é salva automaticamente e atribuída à chave do veículo com a qual o veículo foi destravado.

Acessar os ajustes

- Com o veículo parado e a ignição ligada, tocar brevemente o botão da memória correspondente.
- **OU:** com a ignição desligada, manter o botão da memória pressionado até alcançar a posição gravada.
- O espelho retrovisor externo direito deixa a posição gravada para a marcha a ré automaticamente quando o veículo inicia a marcha à

frente com no mínimo 15 km/h (10 mph) ou quando o botão rotativo é girado para outra posição a partir da posição **R** → Página 130.

Auxílio elétrico de entrada e saída

Dependendo da versão, ao abrir a porta do condutor, o banco do condutor se move automaticamente para uma posição que possibilita uma entrada e saída fáceis.

O banco do condutor retorna automaticamente para sua posição de origem, desde que a porta do condutor esteja fechada e a ignição, ligada.

O auxílio elétrico de entrada e saída pode ser ligado ou desligado no sistema Infotainment¹⁾ → Página 33.

Personalização

Por meio da personalização, é possível memorizar e recuperar os ajustes individuais do banco numa conta de usuário → Página 40.

Após o desligamento da ignição e o travamento do veículo, os ajustes do banco do condutor e dos espelhos retrovisores externos são memorizados na conta do usuário.

Os ajustes do banco do condutor e dos espelhos retrovisores externos são recuperados após o destravamento do veículo e a abertura da porta do condutor.

Ao selecionar ou trocar de conta de usuário, o banco se comporta do seguinte modo:

- *O veículo está parado ou não anda a mais de 5 km/h:* o banco se movimenta. Você pode interromper o processo antecipadamente, tocando na respectiva superfície de função no sistema Infotainment ou pressionado um botão no banco do condutor.
- *O veículo está andando a mais de 5 km/h:* o banco não se movimenta. Todas as demais configurações serão realizadas.

i Se a porta do condutor for aberta aproximadamente dez minutos depois do destravamento do veículo, não ocorrerá nenhum ajuste automático do banco do condutor e dos espelhos retrovisores externos.

i Algumas configurações podem ser salvas nas contas de usuário da personalização e, por isso, alterar-se automaticamente em uma troca de conta de usuário → Página 40.

¹⁾ Somente com a personalização ativada → Página 40.

Descansa-braço central

📖 Observe ⚠️ no início desse capítulo na página 113.

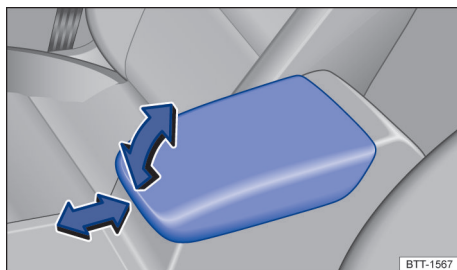

Fig. 95 Descansa-braço central dianteiro.



Fig. 96 Descansa-braço central traseiro rebatível.

Descansa-braço central dianteiro

Para *levantar*, puxar o descansa-braço central gradativamente para cima no sentido da seta → Fig. 95.

Para *abaixar*: puxar o descansa-braço central inteiramente para cima. Em seguida, abaixar o descansa-braço central.

Para *ajustar longitudinalmente*: deslocar o descansa-braço central totalmente para frente → Fig. 95 ou totalmente para trás.

Descansa-braço central traseiro

Dependendo da versão, no encosto do assento central do banco traseiro pode haver um descansa-braço central dobrável.

Para *rebatir para frente*: puxar a alça no sentido da seta → Fig. 96.

Para *rebatir de volta*: rebater o descansa-braço central no sentido contrário da seta → Fig. 96 para cima e pressionar para dentro do encosto do banco até o batente.

⚠️ ATENÇÃO

O descansa-braço central dianteiro pode restringir a liberdade de movimentos dos braços do condutor e, assim, causar acidentes e ferimentos graves.

- Manter o porta-objetos do descansa-braço central sempre fechado durante a condução.
- Nunca transportar uma pessoa ou uma criança sobre o descansa-braço central. Esta posição de acomodação incorreta pode causar ferimentos graves.

⚠️ ATENÇÃO

Para reduzir o risco de ferimentos durante a condução, o descansa-braço central traseiro deve estar sempre rebatido para cima.

- Se o descansa-braço central estiver rebatido para baixo, o assento central no banco traseiro nunca poderá ser usado – nem por pessoas nem por crianças. Uma posição incorreta no assento pode causar ferimentos graves. <

Auxílio na entrada para a terceira fileira de assentos

📖 Observe ⚠️ no início desse capítulo na página 113.

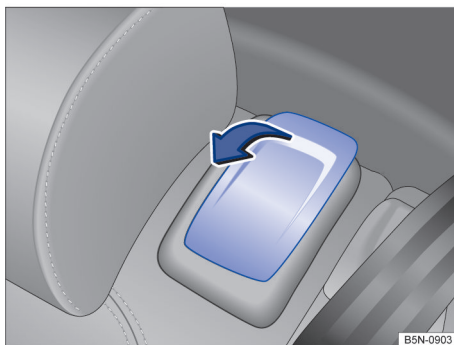

Fig. 97 Segunda fileira de assentos: comandos do auxílio na entrada. ▶

O auxílio na entrada facilita o acesso à terceira fileira de assentos.

Rebater para frente e deslocar o assento da segunda fileira de assentos

- Remover os objetos da área para os pés da segunda fileira de assentos → ⓘ.
- Puxar a alavanca de destravamento na direção da seta → Fig. 97.
- Rebater para frente o encosto do assento e deslocar o assento para frente.
- Entrar e sair com cuidado → ⚠.

Rebater de volta o assento da segunda fileira de assentos

- Deslocar o banco traseiro totalmente para trás.
- Puxar a alavanca → Fig. 97 e rebater o encosto do banco traseiro para trás, para a posição vertical. O banco traseiro completo é rebatido para trás → ⚠.
- O banco traseiro deve estar encaixado firmemente e a marcação vermelha do trilho do banco não deve mais estar visível → ⚠.

⚠ ATENÇÃO

Uma utilização desatenta ou sem supervisão do auxílio na entrada pode causar acidentes e ferimentos graves.

- Nunca utilizar o auxílio na entrada durante a condução.
- Não pensar nem danificar o cinto de segurança ao rebater os assentos traseiros de volta.
- Manter mãos, dedos e pés ou outras partes do corpo longe da área de funcionamento das dobradiças do banco e do mecanismo de travamento do banco ao rebater o encosto para frente e de volta.
- Tapetes e outros objetos podem se prender nas dobradiças do encosto do banco traseiro ou do banco traseiro. Isso pode fazer com que o encosto do banco do passageiro traseiro ou o banco traseiro não se travem com segurança ao ser rebatido de volta para a posição vertical.
- Todos os encostos do banco traseiro devem estar encaixados de maneira segura na posição vertical para garantir a proteção dos cintos de segurança nos assentos do banco traseiro. Se um assento estiver ocupado e o respectivo encosto do banco não estiver encaixado com segurança, o ocupante, juntamente com o encosto do banco, será jogado para frente no caso de manobras de direção e de frenagem súbitas, bem como em acidentes.

- Uma marca vermelha no trilho do banco sinaliza um encosto não encaixado; a marcação vermelha não pode estar visível na condição de encaixado.
- Se o encosto do banco traseiro ou o banco traseiro estiver rebatido para frente ou não estiver travado de maneira segura, pessoas ou crianças não poderão ser transportadas nesses assentos.
- Ao entrar e sair, nunca apoiar-se nem se segurar no assento da segunda fileira de assentos rebatido para frente.

⚠ ATENÇÃO

Se estiver instaladas cadeiras de criança em todos os assentos da segunda fileira de assentos, no caso de um acidente, a segunda fileira de assentos não pode ser rebatida para frente a partir da terceira fileira de assentos. As pessoas que forem transportadas nos assentos da terceira fileira de assentos não estarão em condições de sair do veículo de modo autônomo em caso de um acidente, nem poderão ajudar a si mesmas.

- Nunca instalar cadeiras de criança em todos os assentos da segunda fileira de assentos se na terceira fileira de assentos forem transportadas pessoas.

ⓘ NOTA

Antes de rebater o encosto do banco traseiro para frente e de volta, ajustar os assentos dianteiros de modo que o apoio para cabeça ou o estofamento do encosto do banco traseiro não encoste nos assentos dianteiros.

ⓘ NOTA

Objetos localizados na área para os pés da segunda fileira de assentos podem ser danificados ao rebater o banco traseiro para frente. Antes de rebater para frente, remover os objetos. ◀

Função de massagem

Observe no início desse capítulo na página 113.



Fig. 98 Na região inferior do banco do condutor: botão da função de massagem.

Na função de massagem, o apoio lombar se movimenta e, assim, massageia a região lombar das costas.

Durante a operação, o abaulamento do apoio lombar pode ser ajustada individualmente com o respectivo interruptor → Página 44.

Ligar ou desligar a função de massagem

Para ligar, pressionar o botão no campo de comando do banco. Para desligar, pressionar o botão novamente.

Após aproximadamente dez minutos, a função de massagem se desliga automaticamente.

Luz

Lanterna dos indicadores de direção

Ligar e desligar a lanterna dos indicadores de direção

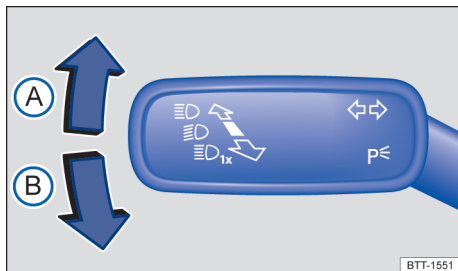

Fig. 99 À esquerda na coluna de direção: alavanca dos indicadores de direção e do farol alto.

- Ligar a ignição.
- Trazer a alavanca dos indicadores de direção e do farol alto da posição central para a seguinte posição.

- ◀ (A) Piscar à direita. ➔
- (B) Piscar à esquerda. ◀

- Colocar a alavanca dos indicadores de direção e do farol alto na posição de base para desligar a respectiva a lanterna dos indicadores de direção.

Se o sinal sonoro não ressoar com o indicador de direção ligado, procurar uma Concessionária Volkswagen ou uma empresa especializada e mandar verificar o veículo.

Sinais intermitentes de conforto

Para ligar os sinais intermitentes de conforto, deslocar a alavanca para cima ou para baixo somente até o ponto de pressão e soltá-la. O pisca pisca 3 vezes.

Para finalizar os sinais intermitentes de conforto antes do tempo, movimentar a alavanca dos indicadores de direção e do farol alto imediatamente até o ponto de pressão, no sentido contrário, e soltar.

Os sinais intermitentes de conforto podem ser ativados ou desativados no sistema Infotainment, no menu **Configurações do veículo** → Página 33.

⚠️ ATENÇÃO

A utilização inadequada ou a não utilização dos indicadores de direção, bem como esquecer de desligá-los, pode confundir outros usuários da via. Isto pode causar acidentes e ferimentos graves.

- Mudança de faixa, manobras de ultrapassagem e conversão sempre devem ser indicadas em tempo hábil por meio dos indicadores de direção.
- Desligar o indicador de direção após a conclusão da mudança de faixa, da manobra de ultrapassagem ou da conversão.

 As luzes de advertência funcionam também com a ignição desligada → Página 76.

 Algumas configurações podem ser salvas nas contas de usuário da personalização e, por isso, alterar-se automaticamente em uma troca de conta de usuário → Página 40.

Iluminação de condução

Ligar e desligar a luz





Fig. 100 Ao lado do volante: interruptor de luzes (uma variante).

Ligar a luz

- Ligar a ignição.
- Girar o interruptor de luzes para a posição correspondente:

AUTO Controle automático das luzes: a luz de condução, dependendo da luminosidade e das condições meteorológicas é ligada ou desligada automaticamente → , → Página 120.

 Luz de posição e luz de condução diurna ligadas. O símbolo no interruptor de luzes acende em verde.

 Farol baixo ligado.

Desligar a luz

- Desligar a ignição.
- Girar o interruptor de luzes para a posição correspondente:

0 A luz está desligada.

AUTO “A função Leaving Home” (iluminação de orientação) pode ser ligada → Página 123.

 Luz de posição ou luz de estacionamento permanente ligada → Página 123. O símbolo no interruptor de luzes acende em verde.

 Farol baixo desligado – enquanto a chave do veículo estiver inserida na ignição ou, em veículos com Keyless Access, a porta do condutor estiver fechada, a luz de posição continua acesa.

Farol de rodagem diurna

O farol de rodagem diurna dependente da versão pode aumentar a visibilidade de seu veículo no tráfego em estradas.

A luz de de condução diurna acende-se cada vez que a ignição for ligada, se o interruptor das luzes encontrar-se na posição **0**,  ou **AUTO** (em caso de detecção de luminosidade).

O farol de rodagem diurna não pode ser ligado ou desligado manualmente.

⚠️ ATENÇÃO

Poderão ocorrer acidentes e ferimentos graves se a rua não estiver suficientemente iluminada e o veículo for visto somente com dificuldade ou não for visto pelos demais usuários da via. ▶

- Os assistentes de iluminação servem apenas como suporte, sendo o condutor o responsável pela regulagem correta da iluminação do veículo.
- Ligar o farol baixo sempre na escuridão, neblina ou com má visibilidade.

⚠️ ATENÇÃO

A luz de posição ou o farol de rodagem diurna não são intensos o suficiente para iluminar a rua suficientemente e ser vista pelos demais usuários da via.

- Ligar o farol baixo sempre na escuridão, neblina ou com má visibilidade.
- As lanternas traseiras não são ligadas junto com o farol de rodagem diurna. Um veículo sem as lanternas traseiras ligadas pode não ser visto pelos demais usuários da via na escuridão, na chuva ou em más condições de visibilidade.



⚠️ ATENÇÃO





O comando automático das luzes (**AUTO**) liga e desliga o farol baixo somente com alterações da luminosidade.

- Em caso de condições meteorológicas excepcionais, por exemplo, com neblina, ligar o farol baixo manualmente.

i Ao engatar a marcha a ré, o farol de conversão se acende nos dois lados do veículo para iluminar melhor a área ao redor do veículo durante a manobra.

Ligar e desligar farol e lanterna de neblina

Com a ignição ligada, o farol e a lanterna de neblina podem ser ligados com o interruptor das luz nas posições **AUTO**, luz de posição  e farol baixo :

- **Ligar o  farol de neblina:** puxar o interruptor das luzes para fora até a primeira ranhura. A luz de controle  no interruptor de luz está acesa na cor verde.
- **Ligar a lanterna de neblina **: Puxe o interruptor das luzes totalmente para fora. A luz de controle  no instrumento combinado está acesa na cor amarela.
- Para desligar as lanternas de neblina, pressionar o interruptor das luzes para dentro ou girar para a posição **0**.

i Se, com o comando automático das luzes ligado, **AUTO** o farol de neblina ou a lanterna de neblina for ligado, o farol baixo também será ligado independentemente da luminosidade ambiente.

i Em veículos com **dispositivo de reboque** instalado de fábrica: num reboque com lanterna de neblina conectada eletricamente, a lanterna de neblina do veículo se desliga automaticamente → Página 246. ◀

Funções das luzes

Luz de posição

Quando o interruptor das luzes estiver na posição , os dois faróis se acendem com a luz de posição, partes da lanterna traseira, a iluminação da placa de licença e os botões no console central e os botões no painel de instrumentos. Com a ignição ligada, também se acende o farol de rodagem diurna.

Se o veículo **não** for travado por fora com a ignição ligada, a luz de estacionamento permanente em ambos os lados se desligará automaticamente depois de aproximadamente dez minutos para evitar que a bateria do veículo 12 V se descarregue → Página 123. ▶

Comando automático das luzes AUTO

Quando o interruptor das luzes se encontrar na posição **AUTO** a iluminação do veículo, bem como a iluminação dos instrumentos e dos interruptores ligam e desligam automaticamente, dependendo das condições de luz. Com a luz ligada, a luz de controle no interruptor das luzes acende em amarelo.

O comando automático das luzes é simplesmente um auxílio e não pode reconhecer suficientemente todas as situações de condução.

Na versão correspondente, o momento de ligação da ligação automática das luzes pode ser configurado no sistema Infotainment, no menu [Configurações do veículo](#) → Página 33.

Farol de conversão

Em conversões lentas ou em curvas muito fechadas, o farol de conversão se acende automaticamente.

Farol direcional dinâmico (AFS)

O farol direcional dinâmico proporciona uma iluminação otimizada da pista. O farol direcional dinâmico funciona somente se o comando automático das luzes **AUTO** estiver ligado e a velocidades superiores a aproximadamente 10 km/h (6 mph).

Na versão correspondente, o farol direcional dinâmico pode ser ativado ou desativado no sistema Infotainment, no menu [Configurações do veículo](#) → Página 33.

Alertas sonoros para luz não desligada

Se a chave do veículo for retirada do cilindro da ignição e a porta do condutor for aberta, os alertas sonoros serão emitidos diante das seguintes condições:

- Com a luz de estacionamento ligada.
- Interruptor das luzes na posição .

Com a função “Coming Home” ligada, ao sair do veículo nenhum alerta sonoro soa para indicar que a luz ainda está ligada.

 Algumas configurações podem ser salvas nas contas de usuário da personalização e, por isso, alterar-se automaticamente em uma troca de conta de usuário → Página 40.

Resoluções de problemas

Luz de controle dos indicadores de direção

Se uma lanterna dos indicadores de direção do veículo queimar, a luz de controle pisca aproximadamente duas vezes mais rápido.

A luz de controle pisca em verde.

- Verificar a iluminação e, se for o caso, trocar a respectiva lâmpada incandescente → Página 263.
- Se a avaria persistir, procurar uma Concessionária Volkswagen ou uma empresa especializada.

Luz de controle dos indicadores de direção do reboque

Se uma lanterna dos indicadores de direção do reboque ou a iluminação completa do reboque falhar, a luz de controle se apaga.

A luz de controle pisca em verde.

- Verificar a iluminação e, se for o caso, trocar a respectiva lâmpada incandescente → Página 263.
- Se a avaria persistir, procurar uma Concessionária Volkswagen ou uma empresa especializada.

Falha da iluminação de condução

Iluminação de condução não funciona parcial ou totalmente.

A luz de controle acende em amarelo.

- Verificar a iluminação e, se for o caso, trocar a respectiva lâmpada incandescente → Página 263.
- Se a avaria persistir, procurar uma Concessionária Volkswagen ou uma empresa especializada.

Sensor de chuva e de luz avariado

Com o interruptor de luz na posição **AUTO**, a iluminação do veículo não é ligada ou desligada automaticamente.

A luz de controle acende em amarelo.

- Desligar e ligar a ignição
- Se a avaria persistir, procurar uma Concessionária Volkswagen ou uma empresa especializada. 

Farol direcional dinâmico

Quando o modo de viagem está ativado, o farol de conversão dinâmico não funciona

→ Página 125.

Em veículos com seleção do perfil de condução, o comportamento de giro das lâmpadas pode ser influenciado por meio do perfil de condução selecionado. Por exemplo, no perfil de condução **Eco**, o farol direcional dinâmico é desativado → Página 172.

No caso de uma avaria no farol direcional ocorre uma exibição no display do instrumento combinado. Procurar uma Concessionária Volkswagen ou uma empresa especializada.

Regulagem dinâmica do farol alto

Nas seguintes situações, a regulagem dinâmica do farol alto se comporta como a regulagem *normal* do farol alto e liga e desliga o farol alto automaticamente:

- Quando o farol direcional dinâmico estiver desligado.
- Quando o modo viagem estiver ativado → Página 125.
- Quando, em veículos com seleção de perfil de condução, o perfil de condução **Eco** está selecionado → Página 172.

Farol alto

Ligar e desligar o farol alto

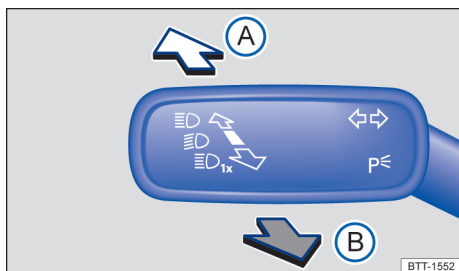

Fig. 101 À esquerda na coluna de direção: alavanca dos indicadores de direção e do farol alto.

- Ligue a ignição e o farol baixo.
- Trazer a alavanca dos indicadores de direção e do farol alto da posição central para a seguinte posição:

- (A) Farol alto ligado.
- (B) Acionar o sinal de luz ou desligar o farol alto. O *sinal de luz* permanece aceso enquanto a alavanca for puxada.

Com o farol alto ou o sinal de luz, a luz de controle acende-se no instrumento combinado.

Regulagem do farol alto

Dependendo da versão, uma regulagem dinâmica do farol alto pode estar disponível → Página 121.

⚠ ATENÇÃO

Uma utilização incorreta do farol alto pode causar acidentes e ferimentos graves, uma vez que o farol alto pode distrair e ofuscar os demais usuários da via. <

Regulagem do farol alto

< A regulagem do farol alto realiza o ofuscamento automático quando são identificados veículos que vêm na direção contrária ou conduzindo à frente. Além disso, a regulagem do farol alto geralmente reconhece regiões iluminadas e desativa o farol alto durante a passagem, por exemplo, por vilarejos.

Dentro dos limites do sistema, o farol alto liga automaticamente dependendo das condições do ambiente e do trânsito e a partir de uma velocidade de condução acima de aproximadamente 60 km/h (37 mph) ou desliga novamente a uma velocidade de condução inferior a aproximadamente 30 km/h (18 mph) → ⚠.

Existem duas versões do sistema de regulagem do farol alto:

- Regulagem do farol alto (Light Assist). A regulagem do farol alto liga e desliga o farol alto automaticamente ao detectar outros usuários da via.
- Regulagem dinâmica do farol alto (Dynamic Light Assist) → Página 122. ▶

Na versão correspondente, a regulagem do farol alto pode ser ativada ou desativada no sistema Infotainment, no menu [Configurações do veículo](#)
→ Página 33.

Ligar a regulagem do farol alto

- Ligar a ignição e, se necessário, girar o interruptor das luzes para a posição

AUTO.

- Tocar na alavanca dos indicadores de direção e do farol alto a partir da posição de base para frente.

Em caso de regulagem do farol alto ligado, a luz de controle acende no display do instrumento combinado.

Desligar a regulagem do farol alto

- Puxar a alavanca dos indicadores de direção e do farol alto para trás.
- **OU:** Girar o interruptor de luzes para outra posição que não seja **AUTO**.
- **OU:** Desligar a ignição.
- **OU:** mover a alavanca dos indicadores de direção e do farol alto para a frente para ligar o farol alto manual.

Regulagem dinâmica do farol alto (Dynamic Light Assist)

A regulagem dinâmica do farol alto ilumina o máximo a pista e seus limites. Simultaneamente é evitado o ofuscamento do veículo que segue à frente ou do trânsito no sentido oposto. Com o auxílio de uma câmera, o sistema reconhece os demais usuários da via, bem como sua distância do próprio veículo, e cobre uma parte do farol de forma direcionada. Quando um ofuscamento de um outro usuário da via não pode ser mais evitado, o farol alto é automaticamente desligado.

Limites do sistema

Nas seguintes condições, o farol alto deve ser desligado manualmente, para evitar que o farol alto não seja desligado ou demore para ser desligado pela regulagem do farol alto:

- Em vias mal iluminadas com placas com reflexo intenso.
- Em caso de iluminação insuficiente, por exemplo, de pedestres, ciclistas.
- Em curvas fechadas, com contrafluxo semien-coberto, em subidas ou descidas íngremes.

- Com veículos vindo em direção contrária em vias com barreira de segurança central, quando o condutor claramente puder ser ocultado pela barreira de segurança central, como, por exemplo, um condutor de caminhão.
- Com neblina, neve e chuva intensa.
- Com redemoinhos de pó e areia.
- Em caso de danos do para-brisa na área de visão da câmera.
- Se a área de visão da câmera estiver embaçada, suja ou coberta por etiquetas adesivas, neve e gelo.
- Em caso de câmera com defeito e interrupção da alimentação de corrente.

ATENÇÃO

A oferta maior de segurança oferecida pela regulagem do farol alto não deve incentivar a assumir um risco de segurança. O sistema não pode substituir a atenção do condutor.

- Adequar pessoalmente a luz de condução e adequá-las às condições de luz, visibilidade e trânsito.
- A regulagem do farol alto possivelmente pode não identificar corretamente todas as situações de rodagem e trabalhar em determinadas situações apenas com restrições.
- Se a área de visão da câmera estiver suja, coberta ou danificada, a função da regulagem do farol alto poderá ser afetada. Isto também vale para alterações no sistema de iluminação do veículo, por exemplo, devido à instalação de farol adicional.

NOTA

Para não influenciar a capacidade de funcionamento do sistema, os seguintes pontos devem ser observados:

- Limpar a área de visão da câmera com frequência e mantê-la sem neve e sem gelo.
- Não cobrir a área de visão da câmera.
- Verificar com frequência a existência de danos no para-brisa na área de visão da câmera.

Objetos que emitem luz na área de influência da câmera, por exemplo, dispositivos de navegação móveis, podem limitar o funcionamento da regulagem dinâmica do farol alto.

Luz de estacionamento

Ligar e desligar a luz de estacionamento

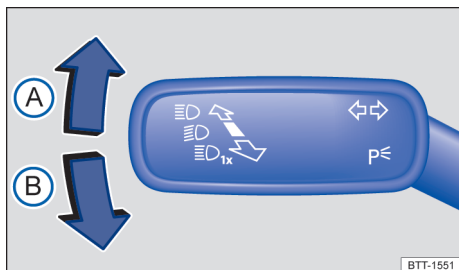

Fig. 102 À esquerda na coluna de direção: alavanca dos indicadores de direção e do farol alto.

Luz de estacionamento unilateral

Com a luz de estacionamento ligada, o farol com luz de posição e setores parciais da lanterna traseira se acendem no respectivo lado do veículo.

- Desligar a ignição.
- Trazer a alavanca dos indicadores de direção e do farol alto da posição central para a seguinte posição.

- (A) Luz de estacionamento ligada à direita.
- (B) Luz de estacionamento ligada à esquerda.

- Colocar a alavanca dos indicadores de direção e do farol alto na posição de base para desligar a luz de estacionamento.

A luz de estacionamento pode ser ativada apenas com a ignição desligada e se a alavanca dos indicadores de direção e do farol alto se encontrar na posição central antes do acionamento.

Luz de estacionamento permanente em ambos os lados

Com a luz de estacionamento permanente ligada em ambos os lados, as luzes de posição em ambos os faróis se acendem, assim como áreas parciais da lanterna traseira:

- Com a ignição ligada, girar o interruptor das luzes para a posição \Rightarrow de.
- Desligar a ignição.
- Trave o veículo por fora.

Desligamento automático da luz de posição e de estacionamento

Se a luz de posição e a luz de estacionamento estiver ligada, a bateria do veículo 12 V se descarrega. Para possibilitar a partida do motor, a luz de posição e de estacionamento é desligada automaticamente quando o estado de carga da bateria do veículo 12 V for tão baixa que uma nova partida do veículo é arriscada. O desligamento se realiza depois do período de duração da iluminação da luz de posição e de estacionamento de 2 horas.

Um desligamento automático não ocorre se a capacidade da bateria não for suficiente para duas horas de luz de posição e de estacionamento. Neste caso, a luz de posição e de estacionamento ficará acesa até a completa descarga da bateria do veículo 12 V. Então uma nova partida do motor não será mais possível \rightarrow \triangle .

ATENÇÃO

Poderão ocorrer acidentes e ferimentos graves, se o veículo não for estacionado com a iluminação suficiente e, por isso, o veículo for visto somente com dificuldade ou não for visto por outros condutores.

- Sempre estacionar o veículo de forma segura e com iluminação suficiente, observar as determinações legais específicas do país.
- Se a iluminação do veículo for necessária durante várias horas, ligar a luz de estacionamento da direita ou da esquerda, conforme possível. O tempo de iluminação da luz de estacionamento de um lado é, normalmente, o dobro do tempo da luz de estacionamento permanente dos dois lados.

“Função Coming home” e “Leaving home” (iluminação de orientação)

Em caso de escuridão, a função “Coming home” e “Leaving home” ilumina a área em torno do veículo durante o embarque e o desembarque.

A função “Coming Home” é ligada automaticamente. A função “Leaving Home”, por sua vez, controla automaticamente um sensor de chuva e de luz.

A duração do tempo de iluminação temporizada pode ser configurado no sistema Infotainment, no menu [\(Configurações do veículo\)](#) e a função, ativada ou desativada → Página 33.

“Ligar a função “Coming home”

- Desligar a ignição.
- Acionar o sinal de luz por aproximadamente um segundo.

A iluminação “Coming home” é ligada ao abrir a porta do condutor. O *tempo da iluminação temporizada* se inicia com o fechamento da última porta do veículo ou da tampa do compartimento de bagagem.

Desligar a função “Coming home”

- Automaticamente após decurso do tempo da iluminação temporizada configurada.
- **OU:** automaticamente se após aproximadamente 30 segundos depois de ela ter sido ligada, uma porta do veículo ou a tampa do compartimento de bagagem permanecer aberta.

- **OU:** girar o interruptor das luzes para a posição 0.
- **OU:** ligar a ignição.

Ligar a função “Leaving home”

- Destravar o veículo quando o interruptor das luzes encontrar-se na posição **AUTO** e o sensor de chuva e de luz detectar *escuridão*.

Desligar a função “Leaving home”

- Automaticamente após decurso do tempo da iluminação temporizada.
- **OU:** travar o veículo.
- **OU:** girar o interruptor das luzes para a posição 0.
- **OU:** ligar a ignição.

 Algumas configurações podem ser salvas nas contas de usuário da personalização e, por isso, alterar-se automaticamente em uma troca de conta de usuário → Página 40.

Farol

Regulagem de alcance do farol

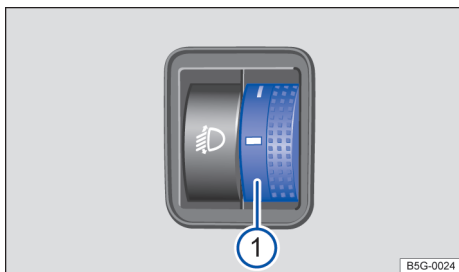



Fig. 103 Ao lado do volante: regulador da regulagem de alcance do farol ①.

Com a regulagem de alcance do farol, o feixe de luz do farol baixo pode ser ajustado para as condições de carga do veículo. Com isso, o condutor tem as melhores condições possíveis de visibilidade e o contrafluxo não é ofuscado → .

Dependendo da versão, o alcance do farol pode ser regulado com o regulador → [Fig. 103](#) ou no sistema Infotainment, no menu [\(Configurações do veículo\)](#) → Página 33.

- Girar o regulador [Fig. 103](#) ① ou o regulador correção no sistema Infotainment até a posição necessária (exemplo de estado de carga do veículo): 

Valor de ajuste no sistema Infotainment	Valor de regulação com o regulador ^{a)}	Valor de regulação com o regulador ^{a)} em chassi esportivo	
0	—	—	Bancos dianteiros ocupados e compartimento de bagagem vazio.
2	1	1	Todos os assentos ocupados e compartimento de bagagem vazio.
3		1,5	Todos os assentos ocupados e compartimento de bagagem totalmente carregado. Condução com reboque com carga de apoio reduzida → Página 246.
5	2,5		
4		2	Somente o banco do condutor ocupado e o compartimento de bagagem totalmente carregado. Condução com reboque com carga de apoio máxima → Página 246.
6	3		

a) Em caso de cargas do veículo divergentes, também são possíveis posições intermediárias do regulador.

Regulagem dinâmica do alcance do farol

Em veículos com regulagem de alcance do farol dinâmica, não é realizada a regulagem manual. O alcance do farol dianteiro se adapta automaticamente às condições de carga do veículo ao ligar o farol dianteiro → ▲.

▲ ATENÇÃO

A presença de objetos pesados no veículo pode fazer com que o farol ofusque a visibilidade e distraia os demais usuários da via. Isto pode causar acidentes e ferimentos graves.

- Ajustar o feixe de luz sempre às condições de carga do veículo de modo que os demais usuários da via não sejam ofuscados.

▲ ATENÇÃO

Uma queima ou um funcionamento incorreto da regulagem dinâmica do alcance do farol pode levar a que o farol ofusque e distraia os demais usuários da via. Isto pode causar acidentes e ferimentos graves.

- Mandar verificar a regulagem do alcance do farol imediatamente em uma Concessionária Volkswagen ou em uma empresa especializada. ◀

Mudar a posição do farol (modo viagem)

Em conduções em países com sentido de rodagem contrário ao do país de origem, o farol baixo assimétrico pode ofuscar os veículos que rodam em sentido contrário. Por isso, é preciso mudar a posição do farol em viagens para países com sentido de rodagem contrário.

Em veículos com regulagem dinâmica do alcance do farol, a direção do farol pode ser ajustada no sistema Infotainment, no menu **Configurações do veículo** → Página 33.

Quando o modo viagem estiver ativado, o funcionamento do farol direcional dinâmico e da regulagem dinâmica do farol alto estará desativado. O farol alto somente será ligado e desligado automaticamente.

 O modo viagem somente pode ser utilizado por um período breve. Dirigir-se a uma empresa especializada para uma conversão permanente. Para isso, a Volkswagen recomenda as Concessionárias Volkswagen. ◀

Iluminação interna

Iluminação dos instrumentos e dos interruptores

A luminosidade da iluminação dos instrumentos e interruptores, bem como a luminosidade de fundo do display Head-up → Página 18 podem ser reguladas no sistema Infotainment, no menu [Configurações do veículo](#) → Página 33.

A luminosidade ajustada é adequada automaticamente com a mudança da luminosidade ambiente no veículo.

Quando o interruptor das luzes se encontrar na posição **AUTO**, um sensor liga e desliga automaticamente o farol baixo, inclusive a iluminação dos instrumentos e dos interruptores, de acordo com a luminosidade do ambiente.

 Com a luz desligada e a ignição ligada, a iluminação dos instrumentos (ponteiros e escalas) é ligada. Com a diminuição da luminosidade ambiente, a iluminação das escalas é automaticamente reduzida e, se necessário, desligada por completo. Esta função deve lembrar o condutor a ligar o farol baixo, por exemplo, ao passar por túneis. ◀

Lanternas internas e de leitura, iluminação ambiente

Pressionar o respectivo botão:

 REAR Ligar ou desligar a iluminação interna traseira.

 As lanternas internas se acendem automaticamente ao destravar o veículo, ao abrir uma porta ou ao retirar a chave do veículo do cilindro da ignição.

 Ligar ou desligar a lanterna de leitura.

Lanterna do porta-luvas e do compartimento de bagagem

Ao abrir e fechar o porta-luvas ou a tampa do compartimento de bagagem, uma lanterna se liga ou se desliga automaticamente.

Iluminação ambiente

Dependendo da versão iluminação ambiente, a iluminação indireta proporciona iluminação indireta em várias áreas do interior do veículo.

Adicionalmente, a área para os pés e, se for o caso, a cortina do teto de vidro podem ser iluminados.

A luminosidade da iluminação do ambiente pode ser configurada no sistema Infotainment, no menu [Configurações do veículo](#) → Página 33.

 A lanterna de leitura se apaga ao travar o veículo ou alguns minutos depois que a chave do veículo for retirada do cilindro da ignição. Isto impede que a bateria do veículo 12V se descarregue.

 Algumas configurações podem ser salvas nas contas de usuário da personalização e, por isso, alterar-se automaticamente em uma troca de conta de usuário → Página 40. ◀

Visão

Limpadores dos vidros

Alavanca dos limpadores do para-brisa

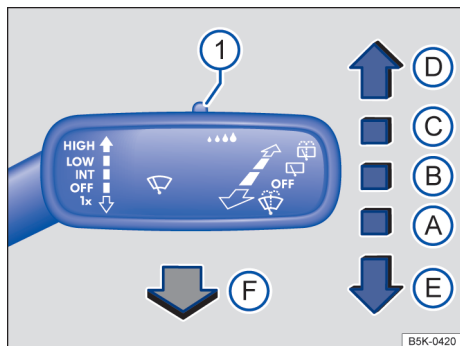

Fig. 104 À direita da coluna de direção: comandar os limpadores do para-brisa.

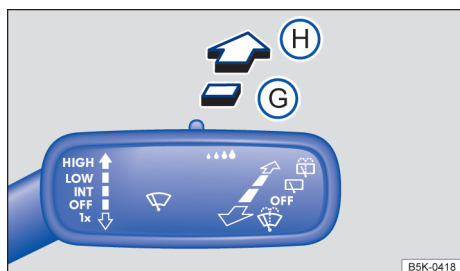

Fig. 105 À direita da coluna de direção: comandar o limpador do vidro traseiro.

Os limpadores do para-brisa funcionam somente com a ignição ligada e a tampa do compartimento do motor e tampa do compartimento de bagagem fechadas.

Mover a alavanca dos limpadores do para-brisa para a posição desejada → ①:

- ① **OFF** Limpadores dos vidros desligados.
- ② **INT** Temporizador dos limpadores do para-brisa ou operação do sensor de chuva e foto-sensor. O temporizador dos limpadores do para-brisa funciona de acordo com a velocidade de condução. Quanto mais rápido o veículo, mais frequente é a limpeza dos limpadores dos vidros.

- ③ **LOW** Limpeza lenta.
- ④ **HIGH** Limpeza rápida.
- ⑤ 1x Movimento único dos limpadores do para-brisa – limpeza breve. Manter a alavanca pressionada para baixo por um tempo mais longo para limpar mais rapidamente.
- ⑥ Sistema de limpeza e lavagem automático para limpeza do para-brisa com a alavanca puxada. O Climatronic alterna durante aproximadamente 30 segundos para o modo de recirculação de ar para evitar odores da água dos lavadores dos vidros no interior do veículo.
- ⑦ ... Ajustar o interruptor para níveis de intervalo (veículos sem sensor de chuva e de luz) ou a sensibilidade do sensor de chuva e de luz.
- ⑧ Temporizador dos limpadores para o vidro traseiro. Os limpadores dos vidros limpam aproximadamente a cada 6 segundos.
- ⑨ Sistema de limpeza e de lavagem automática para limpeza do vidro traseiro com a alavanca pressionada.

⚠ ATENÇÃO

A água dos lavadores dos vidros sem anticongelante suficiente pode congelar sobre o vidro e limitar a visibilidade.

- Utilizar os lavadores dos vidros somente com anticongelante suficiente em temperaturas de inverno.
- Nunca utilizar os lavadores do para-brisa em temperaturas de inverno enquanto o para-brisa não tiver sido aquecido com o sistema de ventilação ou de aquecimento do para-brisa. Caso contrário, o aditivo anticongelante pode congelar sobre o para-brisa e reduzir a visibilidade.

⚠ ATENÇÃO

Palhetas dos limpadores dos vidros gastas ou sujas reduzem a visibilidade e aumentam o risco de acidentes e de ferimentos graves.

- Substituir as palhetas dos limpadores dos vidros sempre que estiverem danificadas ou gastas e não limparem mais o vidro de forma satisfatória → Página 261.

📌 NOTA

Verificar o seguinte antes de iniciar a condução e antes de ligar a ignição para evitar danos no vidro da porta, bem como nas palhetas dos limpadores dos vidros e no motor dos limpadores dos vidros:

- A alavanca dos limpadores dos vidros encontra-se na posição de base.
- Gelo e neve foram removidos dos limpadores dos vidros e do vidro da porta.
- As palhetas dos limpadores do para-brisa congeladas foram cuidadosamente soltas do vidro. Para isso, a Volkswagen recomenda um spray anticongelante.

📌 NOTA

Não ligar os limpadores dos vidros com o vidro seco. A limpeza do vidro seco pelas palhetas dos limpadores dos vidros pode danificar o vidro.

i Com o veículo parado, o estágio do limpador de para-brisa ligado alterna temporariamente para o estágio imediatamente anterior.

i Algumas configurações podem ser salvas nas contas de usuário da personalização e, por isso, alterar-se automaticamente em uma troca de conta de usuário → Página 40.

i Quando o veículo é parado com tempo frio, a posição de serviço dos limpadores do para-brisa pode ser útil para poder soltar mais facilmente a palhetas dos limpadores dos vidros → Página 261.

ente. O aquecimento ocorre apenas nos bicos, mas não nas mangueiras que levam a água dos lavadores dos vidros.

Lavadores do farol

O lavador do farol limpa os vidros do farol e funciona somente com a iluminação do farol ligada.

Após ligar a ignição, o farol é lavado ao acionar os lavadores do para-brisa pela primeira vez e a cada dez acionamentos do sistema de limpeza de lavagem automático. Sujeiras difíceis de remover, por exemplo, restos de insetos, devem ser removidas dos vidros dos faróis em intervalos regulares.

Para garantir o funcionamento dos lavadores do farol também no inverno, remover a neve das coberturas dos lavadores do farol no para-choque antes da utilização. Se necessário, remover o gelo usando um spray anticongelante. ◀

Sensor de chuva e de luz

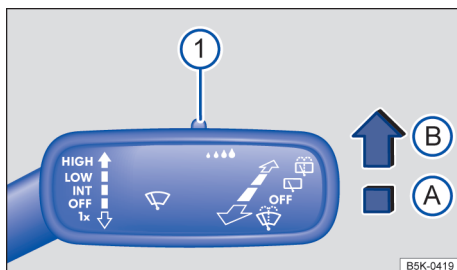

Fig. 106 À direita da coluna de direção: alavanca dos limpadores dos vidros.

O sensor de chuva e de luz ativado controla automaticamente os intervalos dos limpadores dos vidros de acordo com a intensidade da chuva.

Ativar e desativar o sensor de chuva e de luz

Pressionar a alavanca para a posição desejada → Fig. 106:

- Posição **A** - sensor de luz e de chuva desativado.
- Posição **B** - sensor de luz e de chuva ativado, limpeza automática se necessário.

A lavagem automática pode ser ativada ou desativada no sistema Infotainment, no menu [\[Configurações do veículo\]](#) → Página 33. ▶

Função dos limpadores dos vidros

Operação automática do limpador do vidro traseiro

O limpador do vidro traseiro se liga automaticamente se os limpadores do para-brisa estiverem ligados e a marcha a ré for engatada. A ligação automática em marcha a ré pode ser ativada ou desativada no sistema Infotainment, no menu [\[Configurações do veículo\]](#) → Página 33.

Bicos dos lavadores do para-brisa aquecíveis

O aquecimento descongela os bicos de água dos lavadores dos vidros congelados. A potência de aquecimento é regulada automaticamente ao ligar a ignição, dependendo da temperatura ambi-

Quando a lavagem automática é desativada no sistema Infotainment, o intervalo de tempo é ajustado em níveis fixos.

Regular a sensibilidade do sensor de chuva e de luz

A sensibilidade do sensor de chuva e de luz pode ser ajustada manualmente com o interruptor na alavanca dos limpadores dos vidros → Fig. 106 ① → ⚠.

- Regular o interruptor para a direita – alta sensibilidade.
- Regular o interruptor para a esquerda – baixa sensibilidade.

⚠ ATENÇÃO

O sensor de chuva e de luz não pode reconhecer suficientemente qualquer chuva e ativar os limpadores dos vidros.

- Se necessário, ligar manualmente os limpadores dos vidros quando a água interferir na visibilidade dos vidros.

 Algumas configurações podem ser salvas nas contas de usuário da personalização e, por isso, alterar-se automaticamente em uma troca de conta de usuário → Página 40.

Resoluções de problemas

Nível da água dos lavadores dos vidros muito baixo.

A luz de controle acende em amarelo.

Completar o reservatório de água dos lavadores do para-brisa assim que possível → Página 291

Sensor de chuva e de luz avariado

Os limpadores de vidro não são automaticamente ligados ao chover na operação do sensor de chuva e fotossensor.

A luz de controle acende em amarelo.

- Desligar e ligar a ignição
- Se a avaria persistir, procurar uma Concessionária Volkswagen ou uma empresa especializada.

Limpadores dos vidros avariados

Os limpadores de vidros não funcionam.

A luz de controle acende em amarelo.

- Desligar e ligar a ignição
- Se a avaria persistir, procurar uma Concessionária Volkswagen ou uma empresa especializada.

Comportamento de acionamento alterado do sensor de chuva e de luz

Possíveis causas de avarias e interpretações errôneas na área da superfície sensível do sensor de chuva → Página 6, entre outros:

- **Palhetas dos limpadores dos vidros danificadas:** uma película de água ou listras de limpeza devido às palhetas dos limpadores dos vidros danificadas podem prolongar a duração da ligação, reduzir os intervalos de limpeza ou provocar a limpeza contínua.
- **Insetos:** a presença de insetos no para-brisa pode ocasionar o acionamento da limpeza.
- **Estrias de sal:** no inverno, estrias de sal no vidro podem provocar uma relimpeza extremamente longa até o vidro estar quase seco.
- **Sujeira:** poeira seca, cera, revestimentos do vidro (efeito lótu), resíduos de detergentes (sistema de lavagem) podem tornar o sensor de chuva e de luz menos sensível ou, posteriormente, mais lento ou até mesmo sem reação. Limpar periodicamente a superfície sensível do sensor de chuva e luz e verificar danos nas palhetas dos limpadores do para-brisa → Página 338.
- **Fissura no vidro:** um impacto de uma pedra aciona um ciclo de limpeza com o sensor de chuva e de luz ligado. Depois disso, o sensor de chuva e de luz reconhece a diminuição das superfícies sensíveis e adequa-se a ela. De acordo com a dimensão do impacto da pedra, o comportamento do acionamento do sensor de chuva e de luz pode se alterar.

Para a remoção de ceras e de resíduos de polimento, recomenda-se o uso de um produto de limpeza de vidro com álcool.

 Caso haja um obstáculo no vidro, os limpadores dos vidros tentarão remover este obstáculo. Se o obstáculo continuar bloqueando os limpadores do para-brisa, os limpadores do para-brisa pararão. Remover o obstáculo e ligar os limpadores do para-brisa novamente.

Espelhos retrovisores

Introdução ao tema

Através dos espelhos retrovisores externos e do espelho retrovisor interno, o condutor pode observar o trânsito que o segue e ajustar o comportamento de condução próprio em relação ao trânsito que o segue.

Para a segurança de condução, é importante que o condutor ajuste corretamente os espelhos retrovisores externos e o interno antes do início da condução → .

Pela visualização através dos espelhos retrovisores externos e do espelho retrovisor interno não pode ser visto todo o campo de condução lateral e traseiro. Estas áreas não visíveis são denominadas ângulo cego. No ângulo cego, pode-se encontrar os demais usuários da via e objetos.

ATENÇÃO

Ajustar os espelhos retrovisores externos e o espelho retrovisor interno durante a condução pode distrair o condutor. Isto pode causar acidentes e ferimentos graves.

- Ajustar os espelhos retrovisores externos e o espelho retrovisor interno somente com o veículo parado.
- Ao estacionar, trocar de faixa e, durante manobras de ultrapassagem e de conversão, sempre observar atentamente os arredores, pois pode haver os demais usuários da via e objetos no ângulo cego.
- Atentar sempre para que os espelhos retrovisores estejam ajustados corretamente e que a visibilidade traseira não seja limitada devido ao gelo, à neve, ao embaçamento ou por outros objetos.

ATENÇÃO

A avaliação imprecisa da distância dos veículos vindos de trás pode causar acidentes e ferimentos graves.

- As superfícies abauladas dos espelhos retrovisores (convexas ou esféricas) aumentam o campo de visão e fazem os objetos parecerem menores e mais distantes.

- O uso de superfícies abauladas dos espelhos retrovisores para a avaliação das distâncias de veículos vindos de trás na mudança de faixa de rodagem é impreciso e pode causar acidentes e ferimentos graves.
- Sempre que possível, usar o espelho retrovisor interno para determinar a distância dos veículos vindos de trás ou a distância de outros objetos.
- Garantir que o campo de visão traseiro seja suficiente.

ATENÇÃO



Os espelhos retrovisores antifuscentes automáticos contêm um fluido eletrolítico que pode vazar caso o vidro do espelho seja quebrado.

- O fluido eletrolítico vazado pode irritar a pele, os olhos e os órgãos do sistema respiratório, sobretudo em pessoas com asma ou enfermidades semelhantes. Garantir a entrada imediata de ar fresco suficiente e sair do veículo ou, caso isso não seja possível, abrir todos os vidros e portas.
- Em caso de contato do fluido eletrolítico com os olhos ou com a pele, lavar imediatamente com água em abundância por pelo menos 15 minutos e procurar um médico.
- Em caso de contato do fluido eletrolítico com calçados e roupas, lavar imediatamente com água em abundância por pelo menos 15 minutos. Limpar cuidadosamente os calçados e as roupas antes de reutilizá-los.
- Em caso de ingestão do fluido eletrolítico, enxaguar imediatamente a boca com água em abundância por pelo menos 15 minutos. Não induzir o vômito caso isso não tenha sido prescrito por um médico. Procurar ajuda médica imediatamente.

NOTA

Em espelhos retrovisores antifuscentes automáticos, o fluido eletrolítico pode vazar de um vidro do espelho quebrado. Este fluido danifica as superfícies plásticas. Remover o fluido o mais rápido possível, por exemplo, com uma esponja úmida.

Espelho retrovisor interno

Observe  e  no início desse capítulo na página 130.

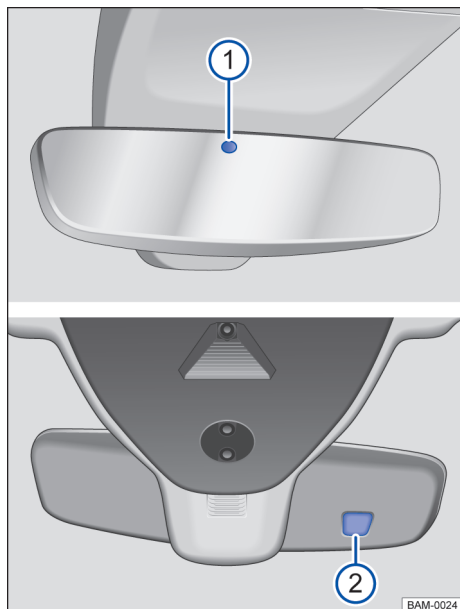

Fig. 107 No para-brisa: espelho retrovisor interno com antiofuscente automático.

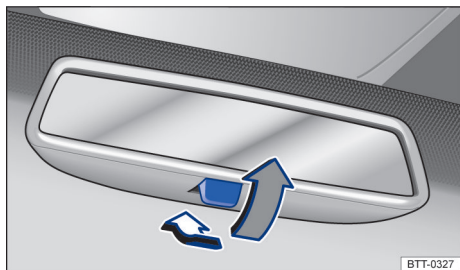





Fig. 108 No para-brisa: espelho retrovisor interno com antiofuscente manual.

Espelho retrovisor interno com antiofuscente automático

Com a ignição ligada, os sensores medem a incidência traseira → Fig. 107  e dianteira de luz .

Dependendo dos valores medidos, o espelho retrovisor interno é automaticamente ofuscado.

Quando a incidência de luz sobre os sensores é comprometida ou interrompida, por exemplo, por uma cortina de proteção solar ou objetos pendurados, o espelho retrovisor interno com antiofuscente automático não funciona ou não funciona sem falhas. Da mesma forma, aparelhos de navegação externos no para-brisa ou próximos ao espelho retrovisor interno com função antiofuscente automática podem influenciar os sensores → .

Em algumas situações, o antiofusamento automático é desativado, por exemplo, quando a marcha a ré é engatada.

Espelho retrovisor interno com antiofuscente manual

- Posição de base: a alavanca na borda inferior do espelho retrovisor aponta para o para-brisa.
- Para evitar o ofuscamento, puxar a alavanca para trás → Fig. 108.

ATENÇÃO

O display iluminado de um aparelho de navegação móvel pode comprometer o funcionamento do espelho retrovisor interno com antiofuscente automático, causando acidentes e ferimentos graves.

- Falhas de funcionamento do antiofuscente automático podem impedir que o espelho retrovisor interno possa ser utilizado para determinar a distância exata do veículo que segue atrás ou a distância de outros objetos. 

Espelhos retrovisores externos

📖 Observe ⚠️ e ⓘ no início desse capítulo na página 130.

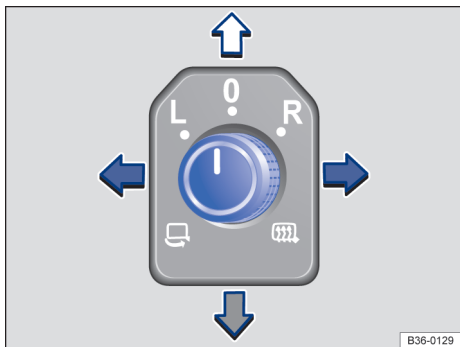

Fig. 109 Na porta do condutor: botão rotativo dos espelhos retrovisores externos.

- Ligar a ignição.
- Girar o botão rotativo na porta do condutor até o símbolo desejado → Fig. 109.
- Oscile o botão rotativo na direção da seta, para frente, para trás, para a direita ou para a esquerda para regular o espelho retrovisor externo.



Rebater os espelhos retrovisores externos para dentro eletricamente → ⚠️.



Ligar o desembaçador dos espelhos retrovisores externos. O aquecimento do espelho retrovisor externo aquece apenas em temperaturas ambiente abaixo de +20 °C (+68 °F) e no início na potência máxima. Após cerca de dois minutos o aquecimento passa a ser em função da temperatura ambiente.

L
R
O

Ajustar o espelho retrovisor externo esquerdo.

Ajustar o espelho retrovisor direito.

Posição zero. O espelho retrovisor externo não pode ser regulado e todas as funções estão desligadas.

Ativar as funções do espelho retrovisor externo

As seguintes funções dos espelhos retrovisores precisam ser ativadas uma vez no sistema Infotainment, no me-

nu [\(Configurações do veículo\)](#) → Página 33:

- Ativar a respectiva função do espelho externo no menu exibido.

Ajuste sincronizado dos espelhos retrovisores

Ao regular o espelho retrovisor externo esquerdo, a regulagem sincronizada dos espelhos regula simultaneamente também o espelho retrovisor externo direito.

- Girar o botão rotativo para a posição **L**.
- Regular o espelho retrovisor externo esquerdo. O espelho retrovisor externo direito é ajustado simultaneamente (de modo sincronizado).
- Se necessário, corrigir as regulagens do espelho retrovisor externo direito: oscilar o botão rotativo para a posição **R** e regular o espelho retrovisor externo direito.

Rebater para dentro os espelhos retrovisores externos durante o estacionamento

Quando o veículo é travado ou destravado por fora, os espelhos retrovisores externos se rebatem para dentro automaticamente. Para isso, o botão rotativo deve estar na posição **L**, **R** ou **0**.

Quando o botão rotativo dos espelhos retrovisores externos elétricos se encontra na posição os espelhos retrovisores externos permanecem rebatidos para dentro.

Salvar e acessar a regulagem do espelho retrovisor externo do passageiro dianteiro na marcha a ré

- Escolha uma chave do veículo válida, ao qual a regulagem deve ser atribuída.
- Destrave o veículo com esta chave do veículo.
- Ligue o freio de estacionamento eletrônico.
- Ligar a ignição.
- Posicione a transmissão na posição neutra.
- Engate a marcha a ré.
- Regule o espelho retrovisor externo do passageiro dianteiro de modo que você possa visualizar bem o canto do meio-fio.
- A posição do espelho ajustada é automaticamente salva e atribuída à chave do veículo. ▶

Acessar a regulagem do espelho retrovisor externo do passageiro dianteiro na marcha a ré:

- Gire o botão rotativo para o espelho retrovisor externo na posição **R**.
- Com a ignição ligada, engate a marcha a ré. O espelho retrovisor externo direito assume a posição salva.

A posição salva do espelho retrovisor externo direito para a marcha a ré é desconsiderada quando se conduz para frente com velocidade superior a aproximadamente 15 km/h (9 mph) ou quando o botão rotativo for girado da posição **R**

para outra posição.

⚠ ATENÇÃO

O rebatimento desatento para dentro ou para fora dos espelhos retrovisores externos pode causar ferimentos.

- Rebater os espelhos retrovisores externos para dentro ou para fora somente quando não houver obstáculos em sua área de funcionamento.
- Atentar sempre para que nenhum dedo seja preso entre o espelho retrovisor externo e a base do espelho quando o espelho retrovisor externo se mover.

📌 NOTA

- Em um sistema de lavagem, rebater sempre os espelhos retrovisores externos para dentro.
- Não rebater de maneira mecânica manualmente os espelhos retrovisores externos elétricos para dentro ou para fora, pois isso pode danificar o acionamento elétrico.

🌿 Manter o desembrasador dos espelhos retrovisores externos ligado somente durante o tempo necessário. Caso contrário, haverá um consumo desnecessário de combustível.

📌 Em caso de avaria, os espelhos retrovisores externos elétricos podem ser ajustados manualmente por meio de pressão na borda da superfície do espelho.

📌 Algumas configurações podem ser salvas nas contas de usuário da personalização e, por isso, alterar-se automaticamente em uma troca de conta de usuário → Página 40.

Proteção solar

Para-sol

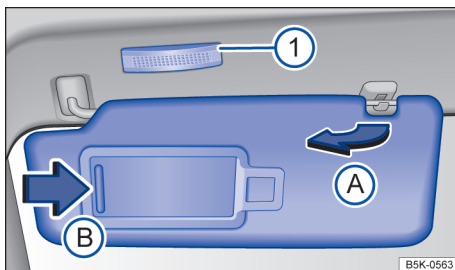

Fig. 110 No revestimento do teto dianteiro: para-sol.

Possibilidades de ajuste dos para-sóis para o condutor e para o passageiro dianteiro:

- Rebater na direção do para-brisa.
- Retirar do suporte e virar na direção das portas → Fig. 110 (A).

Espelho de cortesia iluminado

No para-sol rebatido para baixo encontra-se um espelho de cortesia atrás de uma cobertura. Ao abrir a cobertura → Fig. 110 (B), uma lanterna → Fig. 110 (1) se acende.

⚠ ATENÇÃO

Para-sóis rebatidos e cortinas de proteção solar abertas podem reduzir a visibilidade.

- Reconduzir sempre os para-sóis e as cortinas de proteção solar de volta aos suportes quando eles não forem mais necessários.

📌 A lanterna acima do para-sol se apaga automaticamente após alguns minutos sob determinadas condições. Isto impede que a bateria do veículo 12V se descarregue.

Cortina de proteção solar no teto de vidro

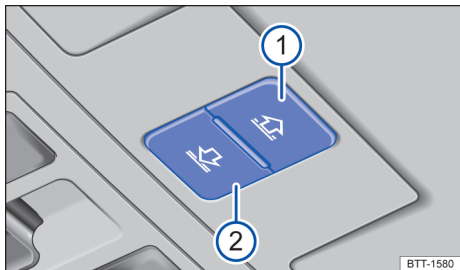

Fig. 111 No revestimento do teto: botões de comando da cortina de proteção solar.

A cortina de proteção solar elétrica funciona com a ignição ligada.

Se o teto de vidro estiver totalmente levantado, a cortina de proteção solar será levada automaticamente a uma posição de ventilação. A cortina de proteção solar permanece na posição de ventilação mesmo após o fechamento do teto de vidro.

Abrir e fechar a cortina de proteção solar

Os botões → Fig. 111 ① e ② possuem dois níveis. No primeiro nível, a cortina de proteção solar pode ser totalmente ou parcialmente aberta ou fechada.

No segundo nível, a cortina de proteção solar vai automaticamente, após um rápido acionamento do botão, para a respectiva posição final. Pressionando novamente o botão o curso automático é parado.

- *Abrir a cortina de proteção solar:* pressionar o botão ① até o primeiro nível. Curso automático: pressionar brevemente o botão ① até o segundo nível.
- *Fechar a cortina de proteção solar:* pressionar o botão ② até o primeiro nível. Curso automático: pressionar brevemente o botão ② até o segundo nível.
- *Parar o curso automático do procedimento de abertura ou fechamento:* pressionar novamente o botão ① ou ②.

Após se desligar a ignição, o protetor solar ainda pode ser aberto ou fechado por alguns minutos, enquanto a porta do condutor ou do passageiro dianteiro não for aberta.

Limitador de força da cortina de proteção solar

O limitador de força pode minimizar o perigo de ferimentos por esmagamento ao se fechar a cortina de proteção solar → ⚠. Se a cortina de proteção solar sofrer interferências no fechamento por dificuldade de movimentação ou por um obstáculo, o teto de vidro ou a cortina de proteção solar se abre imediatamente.

- Verificar por que a cortina de proteção solar não se fechou.
- Tentar fechar a cortina de proteção solar novamente.
- Se a cortina de proteção solar ainda não puder ser fechada por dificuldade de movimentação ou por um obstáculo, esta se abre imediatamente. Após a abertura, a cortina de proteção solar pode ser fechada sem limitador de força, dentro de um breve intervalo de tempo.
- Se continuar não sendo possível fechar a cortina de proteção solar, fechar a cortina de proteção solar sem limitador de força.

Fechar a cortina de proteção solar sem limitador de força

- Aproximadamente cinco segundos após a ativação do limitador de força, pressionar o botão → Fig. 111 ② até que a cortina de proteção solar esteja totalmente fechada.
- **Agora a cortina de proteção solar fecha sem o limitador de força!**
- Se continuar não sendo possível fechar a cortina de proteção solar, procurar uma Concessionária Volkswagen ou uma empresa especializada.

⚠ ATENÇÃO

O fechamento da cortina de proteção solar sem limitador de força pode causar ferimentos graves.

- Fechar sempre a cortina de proteção solar com atenção.
- Ninguém deve permanecer na área de funcionamento da cortina de proteção solar, principalmente se o fechamento for realizado sem limitador de força.
- O limitador de força não evita que os dedos e outras partes do corpo sejam pressionados contra o quadro do teto e, assim, sofram ferimentos.

 Com o teto de vidro aberto, a cortina de proteção solar elétrica pode ser fechada somente até o canto dianteiro do teto de vidro.

Aquecimento e ar-condicionado

Aquecimento, ventilação, resfriamento

Introdução ao tema

Os seguintes equipamentos podem estar instalados no veículo

O **sistema de ventilação e aquecimento** aquece e ventila o interior do veículo. O sistema de ventilação e aquecimento não resfria.

O **ar-condicionado manual** ou **Climatronic** resfria e desumidifica o ar. Ele trabalha com o máximo de eficiência se os vidros e o teto de vidro estiverem fechados. No caso de acúmulo de calor no interior do veículo, ventilar pode acelerar o processo de refrigeração.

Indicação de funções ligadas

Luzes de LED acesas em reguladores de rotação e botões indicam uma função ligada.

ATENÇÃO

A má condição de visibilidade nos vidros aumenta o risco de colisões e acidentes que podem causar ferimentos graves.

- Manter os vidros livres de gelo, neve e embaçamento para ter uma boa visibilidade.
- Para isso, ligar o aquecimento, o ar-condicionado e o aquecimento do vidro-traseiro, para que os vidros não embacem.
- Só arrancar com o veículo quando os vidros estiverem desobstruídos.
- Utilizar o modo de recirculação de ar somente por um curto intervalo de tempo. Se o sistema de refrigeração estiver desligado, os vidros podem embaçar-se muito rapidamente no modo de recirculação de ar, o que limita muito as condições de visibilidade.
- Desligar o modo de recirculação de ar quando ele não for mais necessário.

ATENÇÃO

O ar viciado pode ocasionar cansaço rápido e falta de concentração do condutor, o que pode causar colisões, acidentes e ferimentos graves.

- Nunca deixar o ventilador desligado por muito tempo nem nunca deixar o modo de recirculação do ar ligado por muito tempo, uma vez que o ar fresco não atinge o interior do veículo.

❗ NOTA

Não colocar alimentos, medicamentos ou outros objetos sensíveis à temperatura na frente dos difusores de ar. Alimentos, medicamentos ou ou-

tros objetos sensíveis ao calor ou frio podem ser danificados ou inutilizados através do fluxo de ar de saída.

❗ NOTA

Se o ar-condicionado não funcionar, desligue o ar-condicionado imediatamente e permita que sejam verificados por uma empresa especializada. Desse modo, evitam-se danos subsequentes.

i Algumas configurações podem ser salvas nas contas de usuário da personalização e se alteram quando uma conta de usuário é trocada → Página 40.

Comandos dianteiros

📖 Observe ⚠️ e ❗ no início desse capítulo na página 135.



Fig. 112 Na parte superior do console central: comandos do ar-condicionado manual ou do sistema de aquecimento e ventilação de ar fresco.

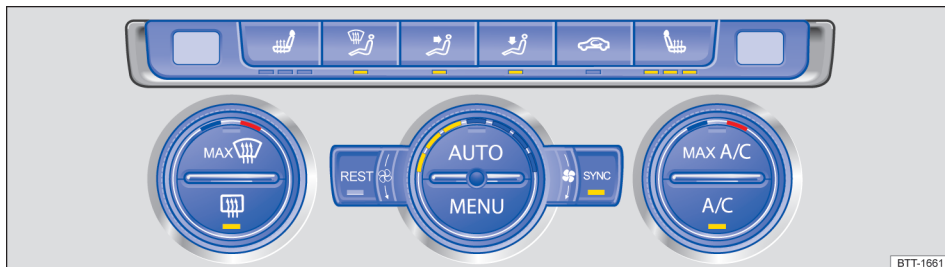



Fig. 113 Na parte superior do console central: comandos do Climatronic.

Algumas funções e botões são dependentes da versão e dependem do tipo de sistema montado.

Desligar

- Girar o regulador de rotação central para a esquerda até o batente.
- Pressionar sobre a superfície de função **OFF** no sistema Infotainment → Página 138.

MENU – Sistema Infotainment

- Pressionar o botão  para acessar as configurações de climatização do Climatronic no sistema Infotainment → Página 138.

SYNC – Assumir as regulagens de temperatura

- Pressionar o botão  para aceitar as regulagens de temperatura do lado do condutor para o lado do passageiro dianteiro.

AUTO – Modo automático



O modo automático garante temperaturas constantes no interior do veículo. A temperatura do ar, o volume de ar e a distribuição de ar são regulados automaticamente. O funcionamento automático se desliga quando a ventilação é alterada manualmente.

A/C – Modo de refrigeração

- Pressionar o botão  para ligar e desligar o funcionamento da refrigeração.

No modo de refrigeração, o ar é desumidificado.

MAX A/C – Potência máxima de refrigeração



- *Ar-condicionado manual*: Girar o regulador esquerdo para a posição  → Fig. 112. O modo de recirculação de ar é automaticamente ligado.
- *Climatronic*: pressionar o botão  → Fig. 113. O modo de circulação de ar é ligado automaticamente e a distribuição de ar do Climatronic é colocada automaticamente na posição .

/ – Temperatura

- *Ar-condicionado manual*: girar o regulador esquerdo → Fig. 112.
- *Climatronic*: girar o regulador externo → Fig. 113 para ajustar as temperaturas para o lado do condutor e do passageiro dianteiro.

Os displays acima dos reguladores rotativos externos do Climatronic indicam as temperaturas ajustadas.

– Aquecimento do banco

- Pressionar os botões  ou  para ligar e desligar o aquecimento dos bancos → Página 140.

REST – Aquecimento residual

Com o motor quente e a ignição desligada, o aquecimento residual é utilizado para manter o interior do veículo quente. A função é desligada depois de 30 minutos ou em caso de baixo nível de carga da bateria do veículo 12 V.

– Ventilador

- Girar o regulador rotativo central.

No modo automático do Climatronic, não é exibido nenhum nível do ventilador no regulador rotativo.

– Modo de recirculação de ar

No modo de recirculação de ar, não chega ar externo ao interior do veículo → Página 139.

- Pressionar o botão .

Distribuição de ar

 – Distribuição de ar para a parte superior do corpo com o difusor de ar do painel de instrumentos.

 – Distribuição de ar para a área para os pés.



 – Distribuição de ar para a parte superior do corpo e para a área para os pés.

 – Distribuição de ar para o para-brisa e para a área para os pés.

 – Distribuição de ar para o para-brisa.

MAX | – Função de descongelamento

A função de descongelamento libera o para-brisa de gelo e embaçamento.

- *Ar-condicionado manual*: girar o regulador de rotação direito para a posição  → Fig. 112.
- *Climatronic*: pressionar o botão  → Fig. 113.

Ar-condicionado manual: na função de desembaçamento, o modo de recirculação do ar é desligado, e o compressor do ar-condicionado do sistema de refrigeração é ligado para retirar a umidade do ar. Com a função de desembaçamento ligada, o modo de recirculação do ar não pode ser ligado e o compressor do ar-condicionado não pode ser desligado¹⁾. ▶

¹⁾ De acordo com o país, o compressor do ar-condicionado pode ser desligado.

Climatronic: o ar é desumidificado e o ventilador regulado em um nível alto.

– Desembaçador do vidro traseiro

- Pressionar o botão  para ligar e desligar o aquecimento dos vidros traseiros com o motor funcionando.

O desembaçador do vidro traseiro desliga-se no máximo após 10 minutos.

Comandar o Climatronic por meio do sistema Infotainment

 **Observe**  e  no início desse capítulo na página 135.

Abriu o menu ar-condicionado

- Pressionar o botão  no painel de comando.

Indicador das regulagens do ar-condicionado

A área superior da tela mostra as configurações atuais da climatização.

Os estados operacionais ar-condicionado são representados por cores:

- Azul: resfriar
- Vermelho: aquecer.

Realizar regulagens

OFF – Ligar e desligar o Climatronic.

SYNC – Aplicar as regulagens da temperatura do banco do condutor para todos os bancos.

Air Care – Ligar e desligar o Air Care → Página 142.

 – Bloquear os reguladores de temperatura na parte traseira → Página 139.

 – Ligar e desligar o desembaçador do para-brisa → Página 141.

 – Ligar e desligar o aquecimento do volante → Página 141.

 – Ligar e desligar o aquecimento do banco → Página 140.

– Submenu das configurações gerais

 – Ligar e desligar o modo automático de recirculação de ar → Página 139.

 – Permitir ou impedir medidas de aquecimento auxiliar → Página 255.

NOTA

Para evitar danos ao desembaçador do vidro traseiro, não deve ser colado nenhum adesivo por dentro, sobre os filamentos.

 – Ligar e desligar automaticamente o desembaçador do para-brisa → Página 141.

 – Ativar o aquecimento do volante por meio do botão do aquecimento dos bancos e regular a faixa de temperatura → Página 141.

– Submenu de configurações do ar-condicionado

 – Regular a intensidade do ventilador.

A/C – Ligar e desligar o dispositivo de refrigeração.

 – Distribuição de ar para a parte superior do corpo com o difusor de ar do painel de instrumentos.

 – Distribuição de ar para a área para os pés.

 – Distribuição de ar para o para-brisa.

 – Ligar e desligar o modo de recirculação de ar.

– Submenu Regulagens prévias

AUTO – Ligar o modo automático.

MAX A/C – Ligar ou desligar a potência de refrigeração máxima.



MAX  – Ligar ou desligar a função de desembaçamento.

Manuell – Indicação da regulagem manual do sistema de refrigeração.

Perfis do ar-condicionado

 – Regulagem da velocidade do ventilador no modo **AUTO**.

Comandos traseiros

Observe  e  no início desse capítulo na página 135.

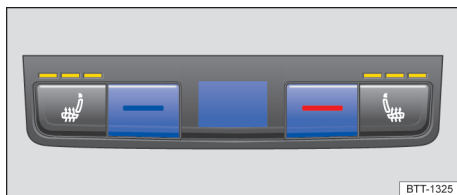





Fig. 114 No console central traseiro: comandos para os bancos traseiros.

Temperatura



Pressionar os botões  e  → Fig. 114 para regular a temperatura.

Configurar a temperatura por meio do sistema Infotainment

- Pressionar o botão **MENU** no painel de comando.
- Tocar a superfície de função para temperatura para a fila traseira dos bancos.
- Pressionar as superfícies de função  e  para regular a temperatura.



O display mostra a temperatura ajustada.

– Aquecimento do banco

Pressionar os botões  ou  para ligar e desligar o aquecimento dos bancos → Página 140.

 Se, no sistema Infotainment, a superfície de função **SEAT** estiver ativada, os comandos traseiros não poderão ser operados.

Modo de circulação de ar

Observe  e  no início desse capítulo na página 135.

No modo de recirculação de ar, o ar externo não chega ao interior do veículo.

Modo de recirculação de ar manual

Pressionar o botão  no painel de comando, para ligar ou desligar o modo de recirculação de ar manual.

Modo de recirculação de ar automático do Climatronic

No modo de recirculação de ar automático, o ar fresco penetra no interior do veículo. Se o sistema reconhecer uma concentração elevada de poluentes no ar externo, o modo de recirculação de ar se liga automaticamente. Assim que o teor de poluentes estiver novamente no nível normal, o modo de recirculação de ar se desliga. O sistema não reconhece odores desagradáveis.

- Pressionar o botão **MENU** no painel de comando.
- Tocar na superfície de função .
- Tocar na superfície de função **recirculação de ar automática**.

Modo de recirculação do ar com Air Care Climatronic

O veículo está equipado com um filtro de alergênicos. Quando o Air Care está ligado → Página 142, o modo de recirculação de ar do ar-condicionado é maximizado na proporção permitida pelo risco de embaçamento dos vidros, em dependência da umidade no interior do veículo e a temperatura exterior. O modo de recirculação de ar é regulado automaticamente e opera com uma adequação contínua, a fim de prevenir o cansaço dos ocupantes do veículo.

Quando o modo de recirculação de ar é desligado?

O modo de recirculação do ar é desligado nas seguintes situações → :

- Quando o botão **MAX** no painel de comando do Climatronic é pressionado.
- Quando o regulador da distribuição de ar do ar-condicionado manual é girado para a posição .
- Quando um sensor detecta que os vidros do veículo podem embaçar.

ATENÇÃO

O ar viciado pode ocasionar cansaço rápido e falta de concentração do condutor, o que pode causar colisões, acidentes e ferimentos graves.

- Nunca deixar o modo de recirculação do ar ligado por muito tempo, uma vez que o ar fresco não atinge o interior do veículo.
- Se o sistema de refrigeração estiver desligado, os vidros podem embaçar-se muito rapidamente no modo de recirculação de ar, o que limita muito as condições de visibilidade.

- Desligar o modo de recirculação de ar quando ele não for mais necessário.

❗ NOTA

Em veículos com ar-condicionado, não fumar quando o modo de recirculação de ar estiver ligado. A fumaça pode se depositar no evaporador do sistema de refrigeração, bem como no filtro de poeira e pólen com carvão ativado, e ocasionar odores incômodos e duradouros.

Climatronic

Com a marcha a ré engatada e enquanto o sistema de limpeza e de lavagem automático estiver em funcionamento, o modo de recirculação de ar se liga para que não penetrem de odores no interior do veículo.

 A temperaturas externas muito altas, é recomendado selecionar o modo de recirculação de ar manual por um tempo curto para resfriar o interior do veículo mais rapidamente. <

- Há uma cadeira de criança instalada sobre o banco.
- A superfície do banco está úmida ou molhada.
- A temperatura no interior do veículo ou a temperatura externa é superior a +25 °C (77 °F).

⚠ ATENÇÃO

Pessoas que não tenham nenhuma percepção ou que tenham percepção reduzida de dores ou de temperatura em razão do consumo de medicamentos, de paralisias ou por conta de doenças crônicas (por exemplo, diabetes) podem sofrer queimaduras nas costas, nas nádegas e nas pernas com a utilização do aquecimento do banco. Essas queimaduras podem demandar um longo período de cura ou não ser curadas totalmente. Consultar um médico para se informar sobre o próprio estado de saúde.

- Pessoas com percepção reduzida de dores ou de temperatura nunca devem usar o aquecimento dos bancos.

⚠ ATENÇÃO

Encharcar o estofamento pode causar falha nas funções do aquecimento do banco e aumentar o risco de queimaduras.



- Atentar para que a superfície do banco esteja seca antes de usar o aquecimento do banco.
- Não se sentar com roupa úmida ou molhada no banco.
- Não colocar peças de roupa e objetos úmidos ou molhados sobre o banco.
- Não derramar líquidos sobre o banco.

❗ NOTA

- Para não danificar os elementos do aquecimento do banco, não se ajoelhar sobre os bancos ou sobrecarregar a superfície do banco e o encosto do banco de maneira pontual.
- Líquidos, objetos pontiagudos e materiais isolantes, por exemplo, uma capa protetora ou uma cadeira de criança, podem danificar o aquecimento do banco.
- Em caso de formação de odores, o aquecimento do banco deve ser desligado imediatamente e verificado por uma Concessionária Volkswagen.







 Para economizar combustível, ligar o aquecimento dos bancos somente enquanto necessário. <

Aquecimento do banco

 **Observe**  e  no início desse capítulo na página 135.

As superfícies dos bancos e dos encostos são aquecíveis eletricamente com a ignição ligada.

Operar o aquecimento do banco

- Pressionar o botão  ou  no painel de comando para ligar o aquecimento do banco com o nível de aquecimento máximo.
- Pressionar repetidamente o botão  ou  até que o nível desejado esteja regulado.
- Para desligar o aquecimento do banco, pressionar repetidamente o botão  ou  até que nenhum LED esteja mais aceso.

Se a ignição for ligada novamente dentro de aproximadamente dez minutos, o último nível de aquecimento regulado para o banco do condutor é automaticamente ativado.

Quando o aquecimento do banco não deve ser ligado?

Diante de uma das seguintes condições, não ligar o aquecimento do banco:

- O banco não está ocupado.
- O banco está coberto com uma capa protetora.

Aquecimento do volante

Não é válido no México

📖 **Observe** ▲ e ⌚ no início desse capítulo na página 135.

O aquecimento do volante funciona com o motor em funcionamento.

Ligar e desligar o aquecimento do volante pelo sistema Infotainment

- *Ar-condicionado manual*: pressionar o botão **MENU** no sistema Infotainment e tocar nas superfícies de função **Veículo** e **☺**.
- *Climatronic*: Pressionar o botão **MENU** no painel de comando.
- Tocar na superfície de função **☺** para ligar ou desligar o aquecimento do volante.

Ligar e desligar o aquecimento do volante junto com o aquecimento dos bancos (somente com o Climatronic)

- Pressionar o botão **MENU** no painel de comando.
- Tocar na superfície de função **☺**.
- Tocar na superfície de função **Aquecimento do volante & do assento pareados** para parear o aquecimento do volante com o aquecimento dos bancos.
- Pressionar o botão **☺** para ligar e desligar o aquecimento do volante juntamente com o aquecimento dos bancos.

Selecionar o nível de temperatura (somente com o Climatronic)

- Pressionar o botão **MENU** no painel de comando.
- Tocar na superfície de função **☺**.
- Tocar na superfície de função **Intensidade** para selecionar um nível de temperatura.

Estão disponíveis 3 níveis de temperatura para seleção. Quando a ignição é desligada, o nível regulado permanece salvo. O nível de temperatura do aquecimento do volante não depende do nível de temperatura do aquecimento dos bancos.

Condições de desligamento

Se ocorrer **uma** das seguintes condições, o aquecimento do volante é desligado automaticamente:

- Aquecimento dos bancos para o banco do condutor desligado (quando **o aquecimento do volante & aquecimento dos bancos pareados** estiver ativo).
- Consumo de energia muito alto.
- Sistema de aquecimento do volante avariado. <

Desembaçador do para-brisa

Não é válido no México

📖 **Observe** ▲ e ⌚ no início desse capítulo na página 135.

O desembaçador do para-brisa funciona com o motor em funcionamento.

Desembaçador do para-brisa manual

- *Ar-condicionado manual*: pressionar o botão **MENU** no sistema Infotainment e tocar nas superfícies de função **Veículo** e **Setup**.
- *Climatronic*: Pressionar o botão **MENU** no painel de comando.
- Tocar na superfície de função **☺** para ligar ou desligar o desembaçador do para-brisa.

O desembaçador do para-brisa se desliga no máximo depois de 8 minutos, dependendo da temperatura externa.

Desembaçador do para-brisa automático

O desembaçador do para-brisa automático se liga automaticamente se um vidro embaçar.

- Pressionar o botão **MENU** no painel de comando.
- Tocar na superfície de função **☺** no sistema Infotainment.
- Tocar na superfície de função **Desembaçador do para-brisa automático** para ligar ou desligar o desembaçador do para-brisa automático.

O desembaçador do para-brisa automático também está ativo com o ar-condicionado desligado.

Desembaçador do para-brisa por meio da função de descongelamento

Quando a função de descongelamento está ligada e um sensor reconhece que o vidro pode embaçar, o desembaçador do para-brisa é ligado. ▶

Condições de desligamento

Se ocorrer **uma** das seguintes condições, o desembaçador do para-brisa se desliga:

- Consumo de energia muito alto.
- Ar-condicionado com avaria.
- Tempo estabelecido esgotado.

Dicas e orientações de funcionamento

📖 **Observe** ⚠️ e ⏸️ no início desse capítulo na página 135.

As seguintes dicas e orientações de funcionamento ajudam no comando correto.

Por que o sistema de refrigeração se desliga automaticamente ou não pode ser ligado?

- O motor não está em funcionamento.
- O ventilador está desligado.
- O fusível do ar-condicionado está queimado.
- A temperatura ambiente está abaixo de aproximadamente +3 °C (+38 °F).
- O compressor do ar-condicionado está desligado temporariamente devido à temperatura muito elevada do líquido de arrefecimento do motor.
- Existe uma falha no veículo. O ar-condicionado deve ser verificado por uma Concessionária Volkswagen ou por uma empresa especializada.

Regulagens para obter condições de visibilidade ideais

- Manter a entrada de ar diante do para-brisa livre de gelo, neve ou folhas para melhorar a potência de aquecimento ou refrigeração e impedir o embaçamento dos vidros
→ Página 336.
- Manter a fenda de ar da área traseira do compartimento de bagagem livre para que o ar possa circular da frente para trás, pelo veículo.
- Quando o líquido de arrefecimento do motor tiver atingido a sua temperatura operacional, será atingida maior potência de aquecimento o mais rápido descongelamento dos vidros.

Regulagens recomendadas do sistema de ventilação e aquecimento ou do ar-condicionado manual

- Desligar o modo de recirculação de ar.
- Regular o ventilador no nível **1** ou **2**.
- Colocar o regulador de temperatura na posição do meio.
- Abrir e alinhar todos os difusores de ar no painel de instrumentos.
- Girar o regulador da distribuição de ar para a posição desejada.
- *Ar-condicionado manual*: pressionar o botão **A/C** no painel de comando, para ligar o sistema de refrigeração.

Regulagens recomendadas do Climatronic

- Pressionar o botão **AUTO**.
- Regular a temperatura para +22 °C (+72 °F).
- Abrir e alinhar os difusores de ar no painel de instrumentos.

Air Care Climatronic

O filtro de alergênicos do Air Care Climatronic pode reduzir a penetração de poluentes e também de alergênicos.

Os filtros precisam ser trocados regularmente para não limitar a eficiência do ar-condicionado. Se o veículo for frequentemente conduzido em ambiente com forte poluição, o filtro deve ser trocado entre os eventos de serviço.

- Pressionar o botão **MENU** no painel de comando.
- Tocar na superfície de função **Air Care**.
- Tocar na superfície de função **Ativo**, para ligar ou desligar a função Air Care.

Filtro de poeira e pólen

O filtro de poeira e pólen precisa ser trocado regularmente para não prejudicar a eficiência do ar-condicionado manual. Se o veículo for frequentemente conduzido em ambiente com forte poluição, o filtro deve ser trocado entre os eventos de serviço.

Vapor de água embaixo do veículo

Se a umidade do ar externo e a temperatura ambiente estiverem altas, poderá pingar **água condensada** do evaporador do sistema de refrigeração e formar uma poça d'água sob o veículo. Isto é normal e não um sinal de vazamento!

Condução

Orientações para condução

Introdução ao tema

⚠️ ATENÇÃO

Conduzir sob influência de álcool, drogas, medicamentos e entorpecentes pode causar acidentes graves e ferimentos fatais.

- Álcool, drogas, medicamentos e entorpecentes podem diminuir consideravelmente o grau de percepção, os tempos de reação e a segurança de condução, podendo causar a perda de controle do veículo.

⚠️ ATENÇÃO

Uma aceleração rápida pode ocasionar a perda de tração e derrapagens, especialmente em ruas escorregadias. Isto pode ocasionar a perda de controle do veículo, acidentes e ferimentos graves.

- Adequar sempre a forma de condução ao fluxo do trânsito.
- Usar o kick-down ou a aceleração rápida somente quando as condições de visibilidade, do clima, da pista e do trânsito permitirem.

Pedais

📖 **Observe** ⚠️ no início desse capítulo na página 143.

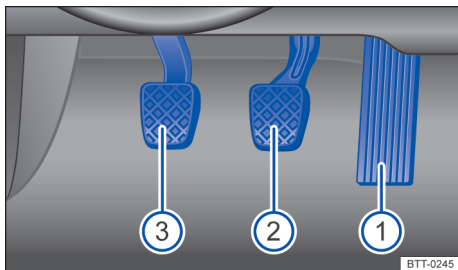

Fig. 115 Na área para os pés: pedais em veículos com transmissão manual.

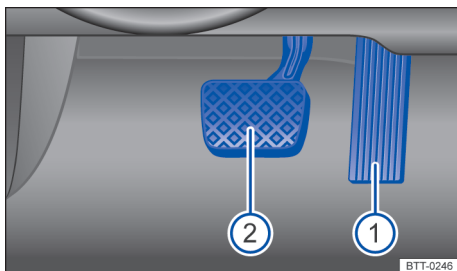

Fig. 116 Na área para os pés: pedais em veículos com transmissão automática.

Legenda para Fig. 115 e Fig. 116:

- ① Pedal do acelerador
- ② Pedal do freio
- ③ Pedal da embreagem

O comando e a liberdade de movimento de todos os pedais nunca devem ser limitados por objetos ou tapetes para os pés.

Utilizar somente tapetes que deixem a área dos pedais livre e que estejam fixados com segurança na área para os pés, evitando que deslizem.

⚠️ ATENÇÃO

Objetos na área para os pés do condutor podem impedir o livre acionamento dos pedais. Isto pode ocasionar a perda de controle do veículo e aumentar o risco de ferimentos graves.

- Atentar para que todos os pedais possam ser acionados sem impedimentos.
- Fixar os tapetes sempre com segurança na área para os pés.
- Nunca colocar tapetes para os pés ou outros revestimentos de assoalho sobre o tapete para os pés instalado.
- Atentar para que nenhum objeto possa alcançar a área para os pés do condutor durante a condução.
- Com o veículo estacionado, remover objetos existentes na área para os pés.

📌 NOTA

O acionamento dos pedais deve estar desimpedido o tempo todo. Desta forma, em caso de falha de um circuito do freio, por exemplo, é necessária uma distância de frenagem maior para parar o veículo. Nesse caso, pisar no pedal do freio mais fundo e forte que o usual.

Recomendação de marcha

📖 Observe ⚠️ no início desse capítulo na página 143.

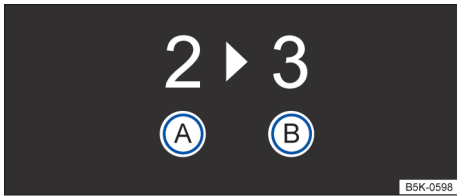

Fig. 117 No display do instrumento combinado: recomendação de marcha.

Legenda para Fig. 117:

- Ⓐ Marcha atual engatada.
- Ⓑ Marcha recomendada para o engate.

Dependendo do equipamento do veículo, durante a condução pode ser exibida no display do instrumento combinado uma recomendação para seleção de uma marcha que economize mais combustível.

Veículos com transmissão de dupla embreagem DSG: a alavanca seletora deve estar adicionalmente na posição Tiptronic → Página 164.

Se a marcha ideal estiver selecionada não é recomendada nenhuma marcha. É exibida a marcha atual engatada.

Informações para “limpeza” do filtro de partículas

O controle do motor reconhece um filtro de partículas entupido e auxilia, por meio de uma recomendação de marcha específica, na regeneração do filtro de partículas. Isso pode exigir, excepcionalmente, uma condução com a rotação do motor mais elevada → Página 258.

⚠️ CUIDADO

A recomendação de marcha é um meio meramente auxiliar e não pode substituir a atenção do condutor.

- A responsabilidade pela escolha da marcha certa na respectiva situação de condução é do condutor, por exemplo, em ultrapassagens, na condução com reboque → Página 246 ou na condução por montanhas.

🌿 Uma marcha ideal selecionada ajuda a economizar combustível.

ℹ️ A exibição da recomendação de marcha apaga em veículos com transmissão manual ao pisar no pedal da embreagem ou ao sair da posição Tiptronic em veículos com transmissão de dupla embreagem DSG®.

Estilo de condução econômico

📖 Observe ⚠️ no início desse capítulo na página 143.

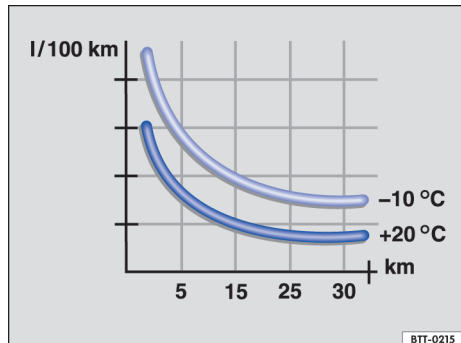

Fig. 118 Consumo de combustível em l/100 km em duas temperaturas ambiente diferentes.

Com a forma de condução correta é possível reduzir o consumo de combustível, os danos ao meio ambiente e o desgaste do motor, dos freios e dos pneus. A seguir encontram-se algumas dicas para poupar o meio ambiente e economizar.

Conduzir preventivamente

Uma forma de condução não uniforme aumenta o consumo de combustível. Se o tráfego for observado com atenção, é possível evitar aceleração e frenagem frequentes. Manter uma distância suficiente do veículo à frente ajuda a conduzir preventivamente.

Utilizar o sistema regulador de velocidade quando for possível → Página 188.

Permitir que o veículo rode com a marcha engatada para poder utilizar o efeito de frenagem do motor, por exemplo, ao aproximar-se de um semáforo.

Usar roda-livre

Veículos com transmissão de dupla embreagem DSG: caso, com a alavanca seletora na posição **D/S**, nem o pedal do acelerador nem o pedal do freio forem acionados, o veículo rola (“desliza”) praticamente sem consumir energia.

Com a função ponto morto motor desligado, o motor não somente é desembreado, mas também desligado.

Conduzir com transmissão de dupla embreagem DSG® → Página 165.

Engatar com economia de energia

Aumentar a marcha antecipadamente com uma rotação de motor de 2000 rpm economiza energia. Não esticar as marchas e evitar altas rotações.

Veículos com transmissão manual: imediatamente após a partida, trocar da primeira para a segunda marcha. Mudar rapidamente para as próximas marchas.

Veículos com transmissão de dupla embreagem DSG: Acelerar lentamente e evitar “kick-down”.

Recomendação de marcha → Página 144.

Perfil de condução Eco → Página 172.

Evitar aceleração total

Nunca utilizar totalmente a velocidade máxima do veículo. Em caso de velocidade excessivamente alta, a resistência do ar aumenta e, com isso, a força necessária para movimentar o veículo, por exemplo, a 130 km/h ao conduzir em rodovias.

Reduzir a marcha lenta

Arrancar imediatamente com baixa rotação. Em caso de um tempo de parada mais longo, por exemplo, em congestionamento ou passagem de nível, desligar o motor em vez de passar para a marcha lenta.

Em veículos com sistema Start-Stop ativado, o motor desliga-se automaticamente em manobras de parada e em fases de estacionamento do veículo → Página 158.

Abastecer moderadamente

Um tanque de combustível completamente cheio aumenta o peso do veículo. Um tanque cheio pela metade ou três-quartos é suficiente, especialmente para percursos no tráfego urbano.

Evitar trechos curtos

Um motor frio consome muito combustível. A temperatura de serviço ideal é alcançada apenas após serem percorridos alguns quilômetros. Em caso de temperatura ambiente muito baixa, por exemplo, no inverno, o consumo é acima da média → Fig. 118. Planejar as conduções de maneira econômica e unir trajetos curtos.

Fazer manutenção com frequência

A manutenção periódica é premissa para uma condução econômica e aumenta o tempo de vida útil do veículo.

Observar a pressão dos pneus

Uma pressão dos pneus muito baixa não só promove o desgaste, mas também aumenta a resistência à rotação do pneu e, portanto, o consumo. Utilizar pneu com resistência à rotação otimizada.

Adequar a pressão dos pneus à carga. Observar as indicações na etiqueta de pressão dos pneus → Página 310.

Indicador de controle dos pneus ou sistema de controle de pressão dos pneus → Página 305.

Utilizar óleo de motor de funcionamento suave

Óleos de motor totalmente sintéticos com baixa viscosidade diminuem a resistência de fricção no motor e se espalham melhor e mais rapidamente, especialmente na partida a frio do motor.

Remover carga desnecessária

Se, antes da condução, o compartimento de bagagem for arrumado, por exemplo, retirando caixas vazias ou cadeiras de criança desnecessárias, o consumo pode ser reduzido.

Para manter a menor resistência do ar do veículo possível, após o uso remover os anexos e acoplamentos, como suporte de esqui, suporte de bicicletas e bagageiro de teto.

Economizar eletricidade

O gerador, que é impulsionado pelo motor, gera eletricidade para os consumidores de conforto, como ar-condicionado, aquecedor de vidro ou ventilação. Economizar eletricidade é fácil, por exemplo:

- Com altas temperaturas externas, ventilar o veículo antes do início da condução e conduzir um trecho curto com os vidros abertos. Somente depois disso, ligar o ar-condicionado.
- Desligar os consumidores de conforto se suas finalidades tiverem sido cumpridas.

⚠️ ATENÇÃO

Adequar a velocidade e a distância de segurança em relação aos veículos à frente sempre de acordo com as condições de visibilidade, do clima, da pista e do trânsito.

🌿 Buscar informações sobre outras possibilidades de preservar o meio ambiente. Think Blue. é a marca internacional da Volkswagen para a sustentabilidade e compatibilidade ambiental.

🌿 Sua Concessionária Volkswagen oferece mais informações sobre a manutenção correta e peças de reposição que são particularmente eficientes energeticamente, por exemplo, novos pneus.

📄 Em veículos equipados com um gerenciamento dos cilindros ativo (ACT[®]), em situações de condução com pouca demanda de potência, os cilindros automáticos do motor podem ser desativados. Durante o status desligado não é injetado combustível no respectivo cilindro e, com isso, o consumo de combustível é reduzido de maneira geral.

Think Blue. Trainer.

📖 Observe ⚠️ no início desse capítulo na página 143.

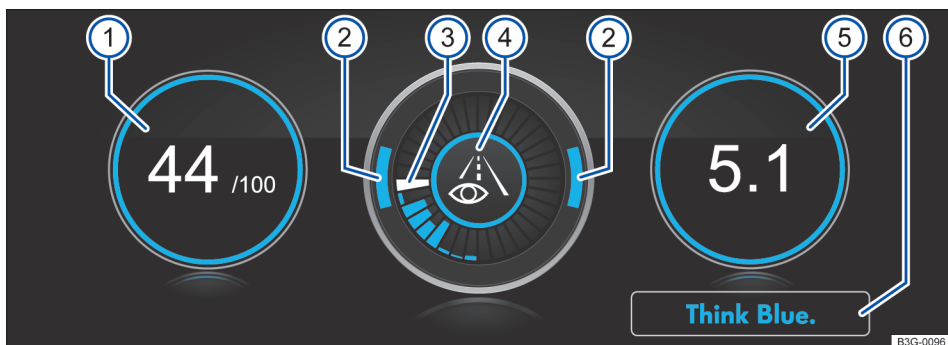

Fig. 119 No sistema Infotainment: Think Blue. Trainer.

O Think Blue. Trainer. analisa e visualiza sua forma de condução e lhe ajuda a conduzir de modo mais econômico.

Legenda para Fig. 119:

① “Blue Score”:

Quanto maior for o valor exibido em uma escala de 0 até 100, mais eficiente é a forma de condução. Uma borda azul simboliza uma

forma de condução eficiente e constante. No caso de uma forma de condução ineficiente, a borda tem a cor cinza.

Tocar na informação para abrir a estatística dos últimos 30 minutos de condução desde a partida.

② Acelerações e frenagens:

Em caso de uma velocidade constante, os dois arcos circulares encontram-se na área central. Se o veículo for acelerado ou desacelerado, os arcos circulares se deslocam para baixo ou para cima.

③ Indicação do curso:

A eficiência do comportamento de direção é indicado através dos blocos azuis. As barras brancas salva a aproximadamente cada cinco segundos uma barra azul.

Quanto maior for o bloco, mais eficiente foi a forma de condução.

④ Dicas de condução:



conduzir mais preventivamente.

3>4 recomendação de marcha.



Ajustar a velocidade.

eco Forma de condução econômica.

⑤ Consumo:

O consumo médio de combustível **Desde a partida** é exibido em l/100 km. Uma borda azul simboliza uma forma de condução eficiente e constante. No caso de uma forma de condução ineficiente, a borda tem a cor cinza.

Tocar na informação para abrir a estatística dos últimos 30 minutos de condução **desde a partida**.

⑥ Dicas para economizar energia:

Tocar na superfície de função **Think Blue.** para abrir dicas adicionais.

Acessar o Think Blue. Trainer.

- Dependendo da versão, pressionar o botão ou a superfície de função **MENU** no sistema Infotainment.
- Tocar na superfície de função **Veículo**, **Seleção**, **Think Blue. Trainer.** - tocar.

⚠ ATENÇÃO

A distração do condutor pode causar acidentes e ferimentos. O comando do sistema Infotainment pode distrair dos acontecimentos do trânsito.

- Conduzir sempre de forma atenta e responsável.

Informações sobre os freios

📖 **Observe** ⚠ no início desse capítulo na página 143.

Pastilhas de freio novas ainda não possuem o efeito de frenagem total durante os primeiros 200 km até 300 km e precisam ser “amaciadas” → ⚠. Entretanto, a força de frenagem um pouco reduzida pode ser compensada com uma pressão mais forte sobre o pedal do freio. **No período de amaciamento, a distância de frenagem é maior em frenagens totais ou frenagens de emergência** se comparado a pastilhas de freio amaciadas. Durante o período de amaciamento devem ser evitadas frenagens totais e situações que resultem em altas solicitações dos freios, por exemplo, conduzir muito próximo ao veículo da frente.

O **desgaste das pastilhas de freio** depende muito das condições de utilização e da forma de condução. Em caso de se conduzir com frequência no

tráfego urbano e em trechos curtos ou com uma forma de condução esportiva, é necessário que a espessura das pastilhas de freio seja verificada por uma Concessionária Volkswagen periodicamente.

Na condução com **freios molhados**, como, por exemplo, após travessias de trechos alagados ou sob chuva intensa ou após uma lavagem do veículo, o efeito de frenagem pode ocorrer com retardo devido a discos de freio úmidos ou congelados no inverno. Os freios devem ser “secos por frenagem” o mais rápido possível por meio de frenagens cuidadosas a uma velocidade mais alta. Atentar para que, nesse caso, veículos vindos por trás e os demais usuários da via não sejam colocados em perigo → ⚠.

Uma **camada de sal sobre os discos de freio e sobre as pastilhas de freio** retarda o efeito de frenagem e aumenta a distância de frenagem. Se ▶

não tiverem ocorrido frenagens em ruas com camadas de sal por um período prolongado, será necessário raspar a camada de sal por meio de frenagens cautelosas → .

Corrosão nos discos de freio e **sujeira** nas pastilhas de freio são favorecidas por períodos longos de parada, baixa performance e baixa demanda. Em caso de nenhuma ou de baixa demanda das pastilhas de freio ou havendo corrosão, a Volkswagen recomenda limpar os discos de freio e as pastilhas de freio por meio de diversas frenagens intensas a partir de velocidades mais altas. Atentar para que, nesse caso, veículos vindos por trás e os demais usuários da via não sejam colocados em perigo → .

Servofreio

O servofreio funciona somente com o motor em funcionamento e amplifica a pressão do pedal que o condutor exerce sobre o pedal do freio.

Se o servofreio não funcionar ou se o veículo for rebocado, o pedal do freio deverá ser pisado com mais força, pois a distância de frenagem aumentará em razão da falta da assistência à força de frenagem → .

ATENÇÃO

A condução com pastilhas de freio gastas ou um sistema de freio avariado pode causar acidentes e ferimentos graves.

- Se a luz de advertência  se acender de modo isolado ou junto com uma mensagem de texto no display do instrumento combinado, procurar imediatamente uma empresa especializada para que as pastilhas de freio sejam verificadas e as pastilhas gastas sejam trocadas.

ATENÇÃO

Pastilhas de freio novas não têm inicialmente o efeito de frenagem ideal.

- Pastilhas de freio novas ainda não possuem o efeito de frenagem total até 300 km e precisam ser "ajustadas". Nesse caso, um efeito de frenagem reduzido pode ser aumentado aplicando-se mais pressão sobre o pedal do freio.
- Para reduzir o risco de acidentes, ferimentos graves e a perda de controle do veículo, deve-se conduzir de forma especialmente cuidadosa com pastilhas de freio novas.

- Durante o período de amaciamento das pastilhas de freio novas, nunca se aproximar demais de outros veículos ou gerar situações de condução que resultem em uma solicitação elevada do freio.

ATENÇÃO

Freios superaquecidos reduzem o efeito de frenagem e aumentam muito a distância de frenagem.

- Na condução em declives ocorre uma grande solicitação dos freios, que se aquecem muito rápido.
- Antes de percorrer um trecho mais longo com declives acentuados, diminuir a velocidade e mudar para uma marcha mais baixa (na transmissão manual ou no modo Tiptronic da transmissão de dupla embreagem DSG). Assim, é possível aproveitar o efeito de frenagem do motor por completo e o freio é aliviado.
- Spoilers dianteiros que não sejam de série ou que estejam avariados podem prejudicar a alimentação de ar dos freios e ocasionar o superaquecimento dos freios.

ATENÇÃO

Freios molhados e freios cobertos de gelo ou de sal demoram mais para frear e aumentam a distância de frenagem.

- Experimentar os freios com testes cautelosos.
- Secar sempre os freios por meio de algumas frenagens cautelosas e mantê-los livres de gelo e de sal se as condições de visibilidade, do clima, da pista e do trânsito permitirem.

ATENÇÃO

A condução sem servofreio pode aumentar consideravelmente a distância de frenagem e, assim, causar acidentes e ferimentos graves.

- Nunca desligar o motor ou a ignição quando o veículo estiver em movimento.
- Se o servofreio não funcionar ou se o veículo for rebocado, o pedal do freio deverá ser pisado com mais força, pois a distância de frenagem aumentará em razão da falta da assistência à força de frenagem. 

 Se as pastilhas de freio dianteiras forem verificadas, as pastilhas de freio traseiras também deverão ser verificadas simultaneamente. A espessura de todas as pastilhas de freio deve ser verificada visualmente e com regularidade, inspecionando-se as pastilhas de freio pelas aberturas dos aros ou pela parte inferior do veículo. Se necessário, desmontar as rodas para poder realizar uma verificação completa. Para isso, a Volkswagen recomenda as Concessionárias Volkswagen.

Conduzir com o veículo carregado

 **Observe**  no início desse capítulo na página 143.

Para garantir boas características de condução de um veículo carregado, observar o seguinte:

- Guardar todos os volumes de bagagem de forma segura → Página 235.
- Acelerar com muito cuidado e cautela.
- Evitar manobras de direção e de frenagem súbitas.
- Frear antes do usual.
- Se for o caso, observar as informações sobre o bagageiro do teto → Página 244.
- Se necessário, observar as informações sobre condução com reboque → Página 246.

ATENÇÃO

Se a carga deslizar, a estabilidade e a segurança de condução do veículo poderão ficar bastante prejudicadas, causando acidentes e ferimentos graves.

- Proteger a carga de maneira correta para que ela não deslize.
- Em caso de objetos pesados, utilizar fitas de amarração ou cintas tensoras adequadas.
- Encaixar os encostos do banco traseiro e o banco traseiro regulável de forma segura.

Conduzir com a tampa do compartimento de bagagem aberta

 **Observe**  no início desse capítulo na página 143.

A condução com a tampa do compartimento de bagagem aberta representa um perigo especial. Proteger todos os objetos e a tampa do compartimento de bagagem aberta de maneira correta e adotar medidas adequadas para reduzir a entrada de gases tóxicos do escapamento.

ATENÇÃO

A condução com a tampa do compartimento de bagagem destravada ou aberta pode causar ferimentos graves.

- Conduzir sempre com a tampa do compartimento de bagagem fechada.
- Guardar todos os objetos no compartimento de bagagem de maneira segura. Objetos soltos podem cair do compartimento de bagagem e ferir os demais usuários da via.
- Conduzir sempre de maneira cautelosa e defensiva.
- Evitar manobras de direção e de frenagem súbitas ou bruscas, pois a tampa do compartimento de bagagem pode se mover de maneira descontrolada.
- Garantir que objetos para fora do compartimento de bagagem estejam visíveis para os demais usuários da via. Observar as determinações legais.
- Quando houver objetos para fora do compartimento de bagagem, a tampa do compartimento de bagagem nunca poderá ser utilizada para “prensar” ou “fixar” objetos.
- Retirar obrigatoriamente a carga e o bagageiro montados sobre a tampa do compartimento de bagagem quando for necessário conduzir com a tampa do compartimento de bagagem aberta.

ATENÇÃO

Se a tampa do compartimento de bagagem estiver aberta, gases tóxicos do escapamento poderão alcançar o interior do veículo. Isto pode ocasionar inconsciência, intoxicação por dióxido de carbono, acidentes e ferimentos graves.

- Para impedir a entrada de gases tóxicos do escapamento, conduzir sempre com a tampa do compartimento de bagagem fechada.
- Em casos excepcionais, se for necessário conduzir com a tampa do compartimento de bagagem aberta, deve-se proceder da seguinte maneira para reduzir a entrada de gases tóxicos do escapamento no interior do veículo:
 - Fechar todos os vidros e o teto de vidro.
 - Desligar o modo de recirculação de ar do sistema de ventilação e aquecimento ou do ar-condicionado.
 - Abrir todos os difusores de ar no painel de instrumentos.
 - Ligar o ventilador do sistema de ventilação e aquecimento ou do ar-condicionado no nível mais alto do ventilador.

⚠ NOTA

A altura e o comprimento do veículo se alteram quando a tampa do compartimento de bagagem está aberta.



⚠ ATENÇÃO

Após travessias por água, lama, lodo, etc., pode ocorrer um retardamento do efeito de frenagem produzido por umidade ou congelamento dos discos e pastilhas de freio, aumentando a distância de frenagem.

- “Secar os freios e eliminar o gelo” por meio de manobras de frenagem cuidadosas. Proceder sem colocar os demais usuários da via em risco ou desrespeitar as determinações legais.
- Evitar manobras de frenagem bruscas e súbitas logo após a travessia de trechos alagados.

⚠ NOTA

- Na travessia de trechos alagados, algumas peças do veículo como, por exemplo, motor, transmissão, chassi ou sistema elétrico, podem ser danificados seriamente.
- Jamais conduzir por água salgada, pois o sal pode causar corrosão. Lavar imediatamente com água doce todas as peças do veículo que tenham entrado em contato com a água salgada.



Travessia de trechos alagados

📖 **Observe** ⚠ no início desse capítulo na página 143.

Para evitar danos ao veículo na travessia de, por exemplo, ruas alagadas, observar o seguinte:

- Determinar a profundidade da água antes da travessia de trechos alagados. A água pode alcançar, **no máximo**, a borda inferior da carroceria → ⓘ.
- Não conduzir a uma velocidade superior à velocidade de passo.
- Nunca parar, dar marcha a ré ou desligar o motor na água.
- Veículos no contra fluxo provocam ondas que podem elevar o nível da água para seu veículo, inviabilizando a travessia do trecho alagado de forma segura.
- Na travessia de trechos alagados, desativar sempre o sistema Start-Stop manualmente → Página 158.

Amaciar o motor

📖 **Observe** ⚠ no início desse capítulo na página 143.

Um motor novo deve ser amaciado durante os primeiros 1.500 quilômetros. Todas as peças móveis devem poder se adaptar umas às outras. Durante as primeiras horas de operação, o motor tem um atrito interno maior do que terá posteriormente.

Até 1.000 quilômetros:

- Não acelerar ao máximo.
- Não submeter o motor a uma rotação maior que 2/3 da rotação máxima.
- Não conduzir com um reboque → Página 246.

No intervalo de 1.000 até 1.500 quilômetros:

- Aumentar a velocidade e a rotação do motor *gradativamente*.



A forma de condução dos primeiros 1.500 quilômetros também influencia a qualidade do motor. Mesmo depois que o motor estiver amaciado, sobretudo quando o motor estiver frio, conduzir com rotação do motor moderada para reduzir o desgaste do motor e aumentar sua performance de quilometragem possível.

Não conduzir com rotação muito baixa. Reduzir a marcha sempre que o motor não estiver operando “de maneira regular”.

Pneus → Página 305 e pastilhas de freio → Página 143 novos devem ser amaciados cuidadosamente.

 Se o motor novo for amaciado cuidadosamente, sua vida útil será aumentada e, ao mesmo tempo, o consumo de óleo do motor, reduzido.

Utilização do veículo em outros países e continentes

 **Observe**  no início desse capítulo na página 143.

O veículo foi produzido para um determinado país e corresponde às determinações de homologação vigentes no país no momento da fabricação do veículo.

Se o veículo precisar ser utilizado temporariamente ou por um curto período no exterior, deve-se observar as orientações correspondentes → Página 43.

Se o veículo for vendido em outro país ou se for utilizado em outro país por um período prolongado, as respectivas prescrições legais válidas no país de destino deverão ser observadas.



Se for o caso, será necessário montar ou desmontar determinadas versões e desativar funções. Da mesma forma podem estar envolvidos escopos e tipos de manutenção. Isto é válido especialmente se o veículo for utilizado durante um período prolongado em uma região de clima diferente.

Em razão de diferentes faixas de frequência ao redor do mundo, o sistema Infotainment fornecidos de fábrica poderão não funcionar em outros países.

NOTA

- A Volkswagen não se responsabiliza por danos causados ao veículo em razão de combustível de baixa qualidade, serviços insuficientes ou falta de peças originais.
- A Volkswagen não é responsável caso o veículo não corresponda ou corresponda apenas parcialmente aos respectivos pré-requisitos legais de outros países e continentes.

Resoluções de problemas

 **Observe**  no início desse capítulo na página 143.

Comportamento de frenagem fora do comum

A luz de advertência acende em vermelho.

Adicionalmente, pode ser exibida uma mensagem de texto.

O veículo não freia como de costume ou a distância de frenagem é maior.

Há uma falha de funcionamento do sistema de freio.

- Procurar imediatamente a Concessionária Volkswagen ou empresa especializada mais próxima.
- Conduzir em baixa velocidade e se preparar para distâncias maiores de frenagem e para uma pressão maior no pedal.

Indicação de desgaste da pastilha de freio

A luz de controle acende em amarelo.

As pastilhas de freio dianteiras estão desgastadas.

- Procurar imediatamente uma Concessionária Volkswagen.
- Verificar **todas** as pastilhas de freio e, se for o caso, mandar substituir.

Ligar e desligar o motor

Introdução ao tema

Empurrar e puxar

Por razões técnicas, o veículo **não** deve ser empurrado ou puxado. Em vez disso, utilizar o auxílio à partida → Página 277.

ATENÇÃO

Um desligamento do motor durante a condução torna a parada do veículo mais difícil. Como consequência, isso pode causar tanto a perda de controle do veículo, quanto acidentes e ferimentos graves.

- Os sistemas de assistência à frenagem e à condução, o sistema de airbag, os pré-tensionadores dos cintos de segurança, bem como outros equipamentos de segurança do veículo, são ativados somente com o motor em funcionamento.
- Nunca desligar o motor ou a ignição quando o veículo estiver em movimento.

ATENÇÃO

O risco de ferimentos graves pode ser reduzido com o motor em funcionamento ou durante a partida do motor.

- Nunca ligar o motor ou deixá-lo funcionando em locais fechados ou sem ventilação. Os gases do escapamento do motor contêm, entre outros, monóxido de carbono, um gás tóxico inodoro e incolor. O monóxido de carbono pode ocasionar desmaios e morte.

- Nunca dar partida no motor ou deixar funcionando, se óleo, combustível ou outro combustível levemente inflamável estiver sob o veículo ou em sua proximidade ou vaziar do veículo, por exemplo, devido a um dano.
- Nunca deixar o veículo sem a devida atenção com o motor em funcionamento, especialmente com marcha engatada ou com posição da marcha engatada. O veículo poderia se mover subitamente ou um evento incommum ocorrer, podendo causar danos, queimaduras e graves lesões.
- Nunca utilizar um acelerador de partida. Um acelerador de partida pode explodir ou causar um súbito aumento da rotação do motor.

ATENÇÃO

As peças do sistema de escape esquentam muito. Por isso podem causar incêndios e ferimentos graves.

- Nunca estacionar o veículo de forma que peças do sistema de escape entrem em contato com materiais inflamáveis embaixo do veículo, como, por exemplo, vegetação rasteira, folhas, grama seca, combustível derramado etc.
- Nunca utilizar proteção adicional na parte inferior do veículo ou produtos anticorrosivos para o tubo do escapamento, catalisadores, placas de blindagem térmica ou filtro de partículas.

Cilindro da ignição

📖 Observe ⚠️ no início desse capítulo na página 152.

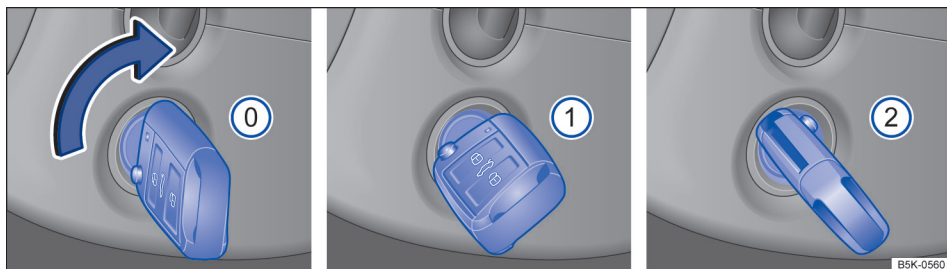

Fig. 120 Ao lado do volante, à direita: posições da chave do veículo no cilindro da ignição.

Se nenhuma chave do veículo estiver no cilindro da ignição, o travamento da coluna da direção pode estar ativado.

Posições da chave do veículo → Fig. 120

- ① Ignição desligada. A chave do veículo pode ser retirada.
- ② Ignição ligada. O bloqueio da direção pode ser destravado.
- ③ Pisar no pedal do freio quando a lâmpada de controle verde acender. Ligar o motor. Quando o motor pegar, soltar a chave da ignição. Ao soltar, a chave do veículo retorna à posição ①.

⚠️ ATENÇÃO

Uma utilização desatenta ou sem supervisão das chaves do veículo pode causar acidentes e ferimentos graves.

- Levar sempre todas as chaves do veículo ao deixar o veículo. O motor pode ser ligado e equipamentos elétricos, como os vidros elétricos, podem ser comandados, o que pode ocasionar ferimentos graves.
- Nunca deixar crianças ou pessoas com necessidades especiais no veículo quando as portas forem travadas. Em caso de emergência, elas não estariam em condições de deixar o veículo sozinhas ou de cuidarem de si

mesmas. Em um veículo fechado, por exemplo, dependendo da estação do ano, podem ocorrer temperaturas muito altas ou muito baixas que podem ocasionar ferimentos graves e enfermidades, principalmente em crianças pequenas ou ocasionar a morte.

- Nunca retirar a chave do veículo do cilindro da ignição enquanto o veículo estiver em movimento. O travamento da coluna da direção pode se travar e pode não ser mais possível conduzir o veículo.
- A haste da chave do veículo deve estar completamente para fora e travada.
- Fixar somente objetos leves de até 100 g na chave do veículo.

📌 NOTA

Com a ignição ligada e motor desligado, a bateria do veículo 12 V pode se descarregar de forma indesejada e impedir uma nova partida do motor.

- Sempre desligar a ignição antes de sair do veículo.

Dependendo do mercado, em veículos com transmissão de dupla embreagem DSG: Se não for possível tirar a chave do veículo do cilindro da ignição com o veículo parado, engatar a posição da alavanca seletora **P**. Se necessário, pressionar e soltar o botão bloqueador da alavanca seletora. <

Botão de partida

📖 **Observe** ⚠️ no início desse capítulo na página 152.



Fig. 121 Na parte inferior do console central: botão de partida para ligar o motor.

O botão de partida substitui o cilindro da ignição (Press & Drive).

É dada partida ao veículo com o botão de partida (Press & Drive).

O veículo somente pode ser ativado se houver uma chave do veículo válida dentro do veículo.

Ao deixar o veículo, o travamento eletrônico da coluna de direção é ativado ao abrir a porta do condutor com a ignição desligada → Página 170.

Ligar ou desligar a ignição

Pressionar uma vez o botão de partida, sem pisar no pedal do freio ou no pedal da embreagem → ⚠️.

Desligamento automático da ignição

Se o condutor se afastar do veículo com a chave do veículo com a ignição ligada, a ignição vai se desligar automaticamente depois de algum tempo. Se o farol baixo for ligado neste período, a luz de posição permanece ligada por aproximadamente 30 minutos. A luz de posição pode ser desligada com o travamento do veículo → Página 80 ou manualmente → Página 117.

Após o veículo reconhecer que o condutor está ausente com o desligamento automático do motor ativo, a ignição é automaticamente desligada após o decorrer de um determinado tempo.

Desativação automática da ignição em veículos com o sistema Start-Stop

Se as seguintes condições forem atendidas simultaneamente, a ignição do veículo é desativada automaticamente com o desligamento do motor ativo quando o veículo estiver parado:

- O cinto de segurança do condutor foi retirado.
- Nenhum pedal está pressionado.
- A porta do condutor for aberta.

Após a desativação automática da ignição com o farol baixo ligado , a luz de posição continua ligada e permanece acesa durante aproximadamente após 30 minutos.

A luz de posição pode ser desligada manualmente quando o veículo é trancado.

Função de nova partida do motor

Se uma chave do veículo válida não for reconhecida no interior do veículo após se desligar o motor, é possível ligar o motor novamente em aproximadamente cinco segundos. Uma mensagem correspondente será exibida no display do instrumento combinado.

Decorrido este tempo, não é mais possível ligar o motor sem uma chave do veículo válida no interior do veículo.

⚠️ ATENÇÃO

Movimentos sem supervisão do veículo podem causar ferimentos graves.

- Para ligar a ignição, *não* pisar no pedal do freio ou no pedal da embreagem, já que do contrário o motor será ligado imediatamente.

⚠️ ATENÇÃO

Uma utilização desatenta ou sem supervisão das chaves do veículo pode causar acidentes e ferimentos graves.



- Levar sempre todas as chaves do veículo ao deixar o veículo. Crianças ou pessoas não autorizadas podem travar o veículo, ligar o motor ou ligar a ignição e, com isso, acionar os equipamentos elétricos, como, por exemplo, os vidros elétricos.

Ao sair do veículo, sempre desligar a ignição manualmente ou, se for o caso, observar as orientações no display do instrumento combinado. ▶

 Períodos longos de parada com a ignição ligada podem fazer com que a bateria do veículo 12 V se descarregue e não seja mais possível dar a partida no motor.

 Se, por exemplo, a bateria botão da chave do veículo estiver muito fraca ou descarregada, o motor não poderá ser acionado com o botão de partida. Neste caso, utilizar a função de partida de emergência → Página 157.

Ligar o motor

 **Observe**  no início desse capítulo na página 152.

- *Veículos com cilindro da ignição*: girar a chave do veículo na posição → Fig. 120 ①. A ignição está ligada.
- *Veículos com botão de partida*: pressionar o botão de partida uma vez. A ignição está ligada.
- Pisar no pedal do freio e manter a pressão até que o freio de estacionamento automático seja desligado.
- *Veículos com transmissão manual*: pisar totalmente no pedal da embreagem e segurar até que o motor esteja ligado. Colocar alavanca de troca de marcha na posição neutra.
- *Veículos com transmissão de dupla embreagem*: colocar a alavanca seletora na posição **P** ou **N**.
- *Veículos com cilindro da ignição*: girar a chave do veículo no cilindro da ignição na posição → Fig. 120 ② – não acelerar. Quando o motor começar a funcionar, soltar a chave do veículo no cilindro da ignição.
- *Veículos com botão de partida*: pressionar o botão de partida → Página 154 – não acelerar. Para ligar o motor, deve haver uma chave do veículo válida no interior do veículo. Quando o motor começar a funcionar, soltar o botão de partida.
- Se o motor não começar a funcionar, interromper o procedimento de partida e repeti-lo após aproximadamente um minuto.
- *Veículos com botão de partida*: se necessário, executar a partida de emergência → Página 157.
- Quando for necessário arrancar, desligar o freio de estacionamento eletrônico.

ATENÇÃO

Nunca sair do veículo com o motor em funcionamento, especialmente não com marcha engatada ou com posição da marcha engatada. O veículo poderia se mover subitamente ou um evento incomum ocorrer, podendo causar danos, queimaduras ou graves lesões.

ATENÇÃO

Um acelerador de partida pode explodir ou causar um súbito aumento da rotação do motor.

- Nunca utilizar um acelerador de partida.

NOTA

- O motor de partida ou o motor podem ser danificados quando se tentar dar partida no motor durante a condução, ou quando o motor é acionado novamente logo após ser desligado.
- Se o motor estiver frio, evitar rotações do motor elevadas, aceleração total e forte demanda do motor.
- Não empurrar ou puxar o veículo para dar partida. O combustível não queimado pode danificar o catalisador.

NOTA

Se o motor não der partida, nunca utilizar o motor de partida com a marcha engatada e com a chave do veículo na posição → Fig. 120 ② para conduzir ou puxar, por exemplo, se o reservatório de combustível estiver vazio. O motor de partida pode ser danificado.

- Se necessário, reabastecer combustível → Página 256 ou utilizar o auxílio à partida → Página 277.
- Se o motor continuar não funcionando, procurar auxílio técnico especializado.

 Não deixar o motor se aquecer com o veículo parado, mas sim arrancar imediatamente quando houver boa visibilidade através dos vidros. Desta forma, o motor atinge sua temperatura de serviço mais rapidamente e a emissão de substâncias tóxicas é menor.



 Ao ligar o motor, os grandes consumidores elétricos são desligados temporariamente. ▶



 Se, por exemplo, a bateria botão da chave do veículo estiver muito fraca ou descarregada, o motor não poderá ser acionado com o botão de partida. Neste caso, utilizar a função de partida de emergência → Página 157.

 Após ligar um motor frio, ruídos de funcionamento mais fortes podem ocorrer por um curto período. Isto é normal e não deve causar preocupação.



Desligar o motor

 **Observe**  no início desse capítulo na página 152.

- Parar o veículo → .
- Estacionar o veículo → Página 202.
- *Veículos com cilindro da ignição*: girar a chave do veículo no cilindro da ignição para a posição → Fig. 120 .
- *Veículos com botão de partida*: pressionar o botão de partida brevemente → Fig. 121. Se o motor não puder ser desligado, executar o desligamento de emergência → Página 158.
- Observar as indicações no instrumento combinado → Página 18.

Advertência ao sair

Para indicar uma ignição ativa ao sair do veículo, um sinal de advertência sonoro é emitido ao abrir a porta do condutor e as mensagens de advertências correspondentes são exibidas no display do instrumento combinado. Adicionalmente, a ignição se desliga automaticamente depois de certo tempo, a fim de impedir o descarregamento indesejado da bateria do veículo 12 V.

Veículos com transmissão de dupla embreagem DSG: se a alavanca seletora não se encontrar na posição **P**, então, ao abrir a porta do condutor, soar um sinal de alerta sonoro e no display do instrumento combinado aparece a mensagem de alerta **Colocar a alavanca seletora na posição P!**. Isto avisa sobre uma possível rolagem do veículo. Adicionalmente, o freio de estacionamento eletrônico se aciona.

ATENÇÃO

Nunca desligar o motor enquanto o veículo estiver em movimento. Isso pode causar a perda de controle do veículo, acidentes e ferimentos graves.

- Os airbags e os pré-tensionadores dos cintos de segurança não funcionam se a ignição estiver desligada.
- O servofreio não funciona com o motor desligado. É necessário aplicar mais força sobre o pedal do freio para parar.
- A direção assistida não funciona com o motor desligado e é necessário aplicar mais força para conduzir o veículo.
- Se a chave do veículo for retirada do cilindro da ignição, o bloqueio da direção poderá se engatar e poderá não ser mais possível manobrar o veículo.

NOTA



Se o veículo for conduzido com grande demanda do motor, ele poderá superaquecer após a parada. Para evitar danos ao motor, deixá-lo funcionando na posição neutra por aproximadamente 2 minutos antes de desligá-lo.

 *Dependendo do mercado, em veículos com transmissão de dupla embreagem DSG*: Se não for possível tirar a chave do veículo do cilindro da ignição com o veículo parado, engatar a posição da alavanca seletora **P**. Se necessário, pressionar e soltar o botão bloqueador da alavanca seletora.

 Após desligar o motor, a ventoinha do radiador no compartimento do motor pode continuar funcionando durante alguns minutos com a ignição desligada ou com a chave do veículo fora da ignição. A ventoinha do radiador se desliga automaticamente.



Imobilizador eletrônico

 **Observe**  no início desse capítulo na página 152.

O imobilizador ajuda a impedir que o motor seja ligado com uma chave do veículo não habilitada e que, desta forma, o veículo possa se movimentar. ►



A chave do veículo possui um chip. Com a ajuda dele, o imobilizador é desativado automaticamente quando uma chave do veículo válida é inserida no cilindro da ignição.

O imobilizador eletrônico é ativado automaticamente assim que a chave da ignição é retirada do cilindro da ignição. Em veículos com Keyless Access, a chave do veículo deve estar no lado de fora do veículo → Página 80.

Por esse motivo, só é possível ligar o motor com uma chave original Volkswagen codificada correspondente. Chaves de veículo codificadas podem ser obtidas em uma Concessionária Volkswagen → Página 78.

 O funcionamento perfeito do veículo só é garantido com chaves originais Volkswagen. <

Resolução de problemas

 **Observe**  no início desse capítulo na página 152.

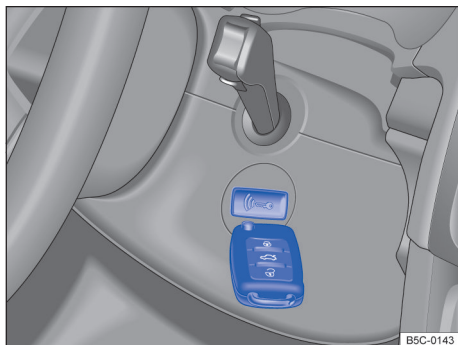

Fig. 122 À direita na coluna de direção: função de partida de emergência em veículos com sistema de travamento e de partida Keyless Access sem chave.

EPC Controle do motor avariado

A luz de controle acende em amarelo.

O controle do motor está avariado.

- Mandar verificar o motor imediatamente em uma Concessionária Volkswagen ou empresa especializada.

Rotação do motor limitada

A luz de controle acende em amarelo.

A rotação do motor foi acionada para evitar um sobreaquecimento do motor.

A rotação é exibida no display do instrumento combinado.

Nos seguintes casos a limitação da rotação do motor é suspensão:

- O motor não encontra-se mais em uma faixa crítica de temperatura.
- O condutor retira o pé do pedal do acelerador.

juntamente com EPC Limitação da rotação do motor devida a avaria do controle do motor

As luzes de controle acendem em amarelo.

A limitação da rotação é acionada por um problema no controle do motor.

- Atentar para que a rotação exibida não seja excedida.
- Mandar verificar o motor imediatamente em uma Concessionária Volkswagen ou empresa especializada.

Não é possível tirar a chave do veículo do cilindro da ignição

Foi inserida uma chave do veículo não autorizada no cilindro da ignição.

Remover a chave do veículo do seguinte modo:

Veículos com transmissão de dupla embreagem DSG:

- Pressionar e soltar o botão bloqueador da alavanca seletora.
- Retirar a chave do veículo da ignição.

Veículos com transmissão manual

- Retirar a chave do veículo da ignição.

Nenhuma chave do veículo foi reconhecida

No display do instrumento combinado aparecerá um indicador correspondente.

Se a chave do veículo conter uma pilha botão fraca ou descarregada, é possível que a chave do veículo não seja reconhecida.

Uma partida de emergência deve ser realizada.

- Pisar no pedal do freio e mantê-lo pressionado.
- Manter a chave do veículo diretamente após pressionar o botão de partida à direita da coluna de direção → Fig. 122.
- A ignição é ligada automaticamente e, se for o caso, é dada a partida no motor. ▶

Motor não pode ser desligado

O motor não pode ser desligado ao pressionar brevemente o botão do motor de partida.

Um desligamento de emergência deve ser realizado.

- Pressionar o botão de partida duas vezes dentro de alguns segundos ou manter pressionado uma vez por longo tempo.

O motor é desligado automaticamente →  em *Botão de partida* na página 154.

Não é possível dar a partida no motor

Se uma chave do veículo não válida é utilizada ou o sistema está avariado, surge uma indicação correspondente no display do instrumento combinado.

- Utilizar uma chave do veículo autorizada.
- Se a avaria persistir, procurar uma Concessionária Volkswagen ou uma empresa especializada.

Sistema Start-Stop

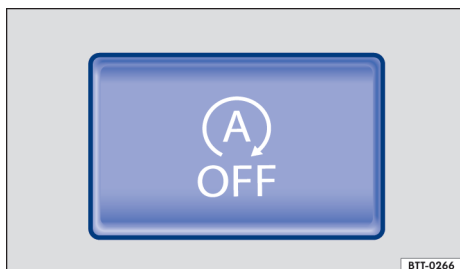

Fig. 123 Na parte inferior do console central: botão do sistema Start-Stop.

O sistema Start-Stop desliga o motor automaticamente ao parar o veículo e em fases de parada do veículo. Se necessário, o motor é ligado novamente automaticamente.

Ligar o Start-Stop

A função é ativada automaticamente toda vez que a ignição é ligada. No display do instrumento combinado são indicadas informações sobre o status atual.

Veículos com transmissão de dupla embreagem DSG® podem estar equipados com um sistema Start-Stop com ponto morto motor desligado. O

modo ponto morto motor desligado é ativado e desativado juntamente com o sistema Start-Stop.

No sistema Infotainment podem ser acessadas outras informações sobre o modo Start-Stop → Página 33. Estas informações são válidas também para o modo roda-livre.

Luzes de controle

Quando a luz de controle  está acesa, o sistema Start-Stop está disponível e o desligamento automático do motor, ativo.

Quando a luz de controle  está acesa, o sistema Start-Stop não está disponível ou o sistema Start-Stop deu partida automática no motor. Verificar se todas as premissas técnicas estão atendidas. Se necessário, atender as premissas técnicas em falta → Página 158, *Condições importantes para o desligamento automático do motor*.

No display do instrumento combinado pode ser indicado o status do sistema Start-Stop.

Adicionalmente, se necessário, no sistema Infotainment com função de navegação pode ser exibida uma informação Start-Stop sobre o status atual do sistema Start-Stop. Tocar em  na informação Start-Stop para obter mais informações sobre o status.

Veículo com transmissão manual

- Ao rolar livremente ou na parada do veículo, desengatar a marcha e soltar o pedal da embreagem. O motor é desligado.
- Para ligar o motor novamente, pisar na embreagem.

Veículos com transmissão de dupla embreagem DSG®

- Para parar o veículo, pisar no pedal do freio e manter pressionado. Um pouco antes ou ao atingir a parada do veículo, o motor se desliga.
- Para dar nova partida no motor, retirar o pé do pedal do freio ou pisar no pedal do acelerador.

Condições importantes para o desligamento automático do motor

- O condutor colocou o cinto de segurança.
- A porta do condutor está fechada.
- A tampa do compartimento do motor está fechada.
- Uma temperatura mínima do motor foi atingida.

- *Veículos com Climatronic*: a temperatura no interior do veículo está na faixa dos valores de temperatura definidos e a umidade do ar não é muito alta.
- A função de desembaçamento do ar-condicionado não está ligada.
- A carga da bateria do veículo 12 V é suficiente.
- A temperatura da bateria do veículo 12 V não está muito baixa nem muito alta.
- O veículo não se encontra em um aclive ou declive muito acentuado.
- O desembaçador do para-brisa não está ligado.
- *Em veículos com transmissão de dupla embreagem DSG* o volante não está virado intensamente.
- A marcha a ré não está engatada.
- O assistente de direção para estacionamento (Park Assist) não está ativado.
- O modo de condução off-road ou Off-road Individual está ativado.

Se as condições para o desligamento automático do motor só forem alcançadas durante uma fase de parada, se for o caso, o motor também pode desligar posteriormente, por exemplo, ao desligar o desembaçador.

Condições para uma nova partida automática

O motor é ligado automaticamente sob as seguintes condições:

- Se o interior do veículo se aquecer ou se esfriar muito.
- Se o veículo começar a se movimentar.
- Se a tensão elétrica na bateria do veículo 12 V tiver se reduzido.
- Quando o volante é movimentado.

Basicamente, vale: o motor sempre se ligará novamente de forma automática, se isso for necessário para o veículo e para a situação reconhecida.



Condições que exigem uma partida manual do motor

O motor deve ser ligado manualmente sob as seguintes condições:

- Se a porta do condutor for aberta.
- Se a tampa do compartimento do motor for aberta.

Ativar e desativar o sistema Start-Stop manualmente

Com o botão , conforme a versão, o modo roda-livre com motor desligado é desativado e ativado.

- Pressionar o botão  no console central → Fig. 123 para desativar o sistema. Com o sistema Start-Stop desativado, a luz de controle se acende no botão.
- Pressionar mais uma vez o botão  no console central → Fig. 123 para ativar novamente o sistema.

Sempre que o botão  for pressionado, o display no instrumento combinado exibe o status do sistema Start-Stop.

Se o sistema Start-Stop desligar o motor, ele é ligado novamente assim que o sistema for desativado com o botão .

Na travessia de trechos alagados, desativar sempre o sistema Start-Stop manualmente.

Modo Start-Stop com controle automático de distância (ACC) ativado

Após uma intervenção de frenagem ativa por meio do controle automático de distância (ACC) até a parada do veículo → Página 193, o motor é desligado.

Veículos com transmissão de dupla embreagem DSG: estando ativo o controle automático de distância (ACC), a transmissão de dupla embreagem DSG® pode comutar para o modo ponto morto e, com ponto morto motor desligado, o motor pode ser desligado.

Nos seguintes casos ocorre uma repartida do motor com o controle automático de distância (ACC) ativo:

- Ao pisar no pedal do acelerador.
- Quando o controle automático de distância (ACC) tiver assumido novamente a regulação de velocidade e de distância automática.
- se o veículo que segue na frente se distanciar.
- Se o controle automático de distância (ACC) estiver desativado e o veículo que segue na frente se distanciar.

Resoluções de problemas

Quando a temperatura estiver acima de cerca de 38 °C (100 °F), a função de parada do motor pode ser desativada. ▶

⚠️ ATENÇÃO

Nunca desligar o motor ou a ignição quando o veículo estiver em movimento. Isso pode causar a perda de controle do veículo, acidentes e ferimentos graves.

- Os airbags e os pré-tensionadores dos cintos de segurança não funcionam se a ignição estiver desligada.
- O servofreio não funciona com o motor desligado. Por este motivo, com o motor desligado, é necessário aplicar uma pressão maior sobre o pedal do freio para parar.
- A direção assistida não funciona com o motor desligado. Com o motor desligado, é necessário aplicar mais força para conduzir o veículo.
- Quando a ignição for desligada, o travamento da coluna da direção pode se engatar e o veículo não pode mais ser manobrado.
- Ao trabalhar no compartimento do motor, o sistema Start-Stop precisa estar desativado.

📌 NOTA

Se o sistema de Start-Stop for utilizado por um período de tempo muito longo quando as temperaturas externas forem muito elevadas, a bateria do veículo 12 V pode ser danificada.

i Em alguns casos pode ser necessário ligar novamente o motor manualmente. Observar a mensagem correspondente no display do instrumento combinado.

i Quando, em veículos com seleção do perfil de condução, for selecionado o → Página 172 perfil de condução **Eco**, o sistema Start-Stop é ativado automaticamente.

i Na travessia de trechos alagados, desativar sempre o sistema Start-Stop manualmente. <

Transmissão manual: engatar a marcha

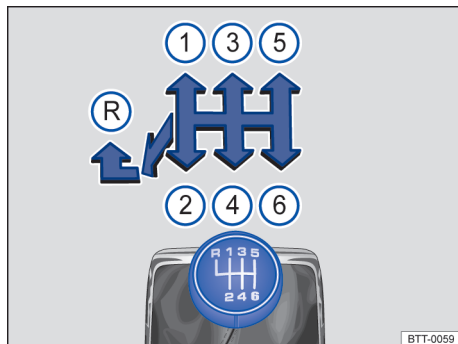

Fig. 124 Esquema de troca da transmissão manual de 6 marchas.

Engatar a marcha à frente

As posições de cada uma das marchas estão representadas na alavanca de troca de marcha → Fig. 124.

- Pisar totalmente no pedal da embreagem e mantê-lo pressionado.
- Colocar a alavanca de troca de marcha na posição desejada → ⚠️.
- Soltar o pedal da embreagem para engatar a marcha.



Em alguns países é necessário pisar totalmente no pedal da embreagem para ligar o motor.

Engatar a marcha a ré

- Engatar a marcha a ré somente com o veículo parado.
- Pisar totalmente no pedal da embreagem e mantê-lo pressionado → ⚠️.
- Colocar a alavanca de troca de marcha na posição neutra e pressioná-la para baixo.
- Empurrar a alavanca de troca de marcha totalmente para a esquerda e depois para frente até a posição da marcha a ré (R).
- Soltar o pedal da embreagem para engatar a marcha.

Redução de marcha

A redução de marcha durante a condução sempre deve ser efetuada para a próxima marcha inferior e com as rotações do motor não muito altas ▶

→ . Se a velocidade ou a rotação do motor forem muito altas, pular uma ou mais marchas na redução de marcha pode ocasionar danos à embreagem e à transmissão, mesmo com o pé na embreagem → .

kick-down

Em veículos com limitador de velocidade → Página 191, a função kick-down permite uma ultrapassagem intencional da velocidade regulada salva, por exemplo em manobras de ultrapassagem.

Ao pisar totalmente no pedal do acelerador, a regulação do limitador de velocidade desliga temporariamente na ultrapassagem da velocidade salva.

Quando a velocidade do veículo cair novamente abaixo da velocidade salva e o pedal do acelerador não for totalmente acionado, a regulação do limitador de velocidade fica novamente ativa.

Se, em veículos com seleção do perfil de condução, estiver selecionado o perfil de condução **Eco** → Página 172 e o acelerador for acionado acima do ponto de pressão, a potência do motor será regulada automaticamente de tal modo que o veículo acelera ao máximo.

ATENÇÃO

O veículo com o motor em funcionamento se movimentará imediatamente assim que uma marcha é engatada e o pedal da embreagem é liberado. Isto também é válido com o freio de estacionamento eletrônico ligado.

- Nunca engatar a marcha a ré enquanto o veículo estiver em movimento.

ATENÇÃO

Uma redução de marcha incorreta para marchas muito baixas pode causar a perda de controle do veículo assim como acidentes e ferimentos graves.

NOTA

Se em velocidades ou rotações do motor altas a alavanca de troca de marcha for colocada em uma marcha muito baixa, podem ocorrer danos significativos à embreagem e à transmissão. Isto também é válido se o pedal da embreagem permanecer acionado e não houver engate.

NOTA

Para evitar danos e um desgaste prematuro, observar o seguinte:

- Durante a condução, não deixar a mão repousar sobre a alavanca de troca de marcha. A pressão da mão é transferida para os garfos de engate da transmissão.
- Atentar para que o veículo esteja totalmente parado antes de engatar a marcha a ré.
- Durante a mudança de marcha, pisar sempre no pedal da embreagem até o fundo.
- Em acives, não segurar o veículo com a embreagem “patinando” com o motor em funcionamento.

Soluções de problemas

Embreagem “escorrega”

A luz de controle acende em amarelo.

A embreagem não suporta todo o torque do motor.

- Se for o caso, remover o pé do pedal da embreagem.

Embreagem aquece excessivamente

A luz de controle acende em amarelo.

Além disso, pode soar um alerta sonoro →  em *Transmissão manual: engatar a marcha* na página 161.

A embreagem pode se aquecer muito, por exemplo, por arranques frequentes, “deslocamento lento” ou trânsito intenso.

O superaquecimento é indicado pela luz de advertência e, se for o caso, por luzes de advertência adicionais, bem como por uma mensagem de texto no display do instrumento combinado.

- É possível prosseguir.

Embreagem com defeito

A luz de controle acende em amarelo.

A embreagem está com defeito.

- **Prosseguir de forma cuidadosa!**
- Procurar auxílio técnico especializado. Caso contrário, podem ocorrer danos significativos à embreagem.

Transmissão de dupla embreagem DSG®

Funcionamento da transmissão de dupla embreagem DSG®

Descrição

O veículo está equipado com uma transmissão de dupla embreagem DSG®.

A transmissão de dupla embreagem DSG® é uma **transmissão com tecnologia de dupla embreagem que muda de marcha automaticamente.**

Uma dupla embreagem e duas subtransmissões independentes possibilitam uma mudança de marcha sem perda da força de tração. Com isso, a transmissão de dupla embreagem DSG® combina a potência e a economia de uma transmissão manual com o conforto e a comodidade de uma transmissão automática convencional.

Funcionamento

Na condução, a força do motor é transmitida para o eixo de transmissão pela transmissão. Para mudar de marcha, a transmissão de força entre o motor e a transmissão precisa ser interrompida. Esta é a função da embreagem.

Na transmissão de dupla embreagem DSG® com suas duas subtransmissões, durante a condução, a força do motor permanece sempre em uma subtransmissão. Antes de uma troca de marcha, a próxima marcha superior ou inferior já é engatada na segunda subtransmissão sem carga. Depois, a embreagem da marcha sem carga é fechada e, ao mesmo tempo, é aberta a outra marcha. Isso possibilita uma mudança rápida de marcha.

Graças ao seu design, a transmissão de dupla embreagem DSG® é mais eficiente do que uma transmissão automática. Enquanto na transmissão automática o conversor de torque é utilizado o tempo todo, a transmissão de dupla embreagem DSG® consegue abrir a embreagem em marcha lenta e, com isso, economizar combustível. Graças à sua eficiência, ao seu peso leve e ao controle inteligente, a transmissão de dupla embreagem DSG® possibilita normalmente o mesmo ou um melhor consumo de combustível do que em uma transmissão manual.

Como na transmissão manual, a embreagem na transmissão de dupla embreagem DSG® está sujeita ao desgaste. Dependendo do tipo da transmissão de dupla embreagem DSG®, é necessária uma manutenção periódica; mais informações → Página 335. Em caso de avaria em uma subtransmissão, a transmissão de dupla embreagem DSG® fornece também a possibilidade de desligar uma subtransmissão e continuar a condução com a outra subtransmissão → Página 166. Mandar verificar a transmissão imediatamente em uma Concessionária Volkswagen ou em uma empresa especializada. ◀

Transmissão de dupla embreagem DSG®: engatar a marcha

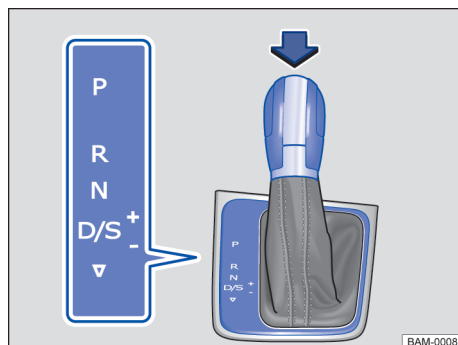

Fig. 125 Veículos com direção à esquerda: alavanca seletora da transmissão de dupla embreagem DSG com botão bloqueador (seta). Em veículos com direção à direita, a disposição dos elementos é espelhada.

A marcha engatada ou o programa de condução da transmissão são indicados no instrumento combinado com a ignição ligada.

Indicação no display do instrumento combinado

Posição da alavanca seletora	Indicação
P	P
R	R
N	N
D/S	E, D ou S → Página 172
Curso seletor do Tiptronic	M → Página 164 ▶

P – Bloqueio de estacionamento

As rodas motrizes estão bloqueadas mecanicamente. Engatar somente com o veículo *parado*. Para desengatar a posição da alavanca seletora com a ignição ligada, pisar no pedal do freio e pressionar o botão bloqueador na alavanca seletora.

R – Marcha a ré

A marcha a ré está engatada. Engatar somente com o veículo *parado*.

N – Neutro

A transmissão está na posição neutra. Não há transmissão de força para as rodas e o efeito de frenagem do motor não está disponível.

D/S – Posição permanente para condução para frente

Posição de marcha D: programa normal

Todas as marchas à frente são aumentadas e reduzidas automaticamente. O momento da troca de marcha depende da carga do motor, do estilo de condução individual e da velocidade da condução.

Posição de marcha S: programa Esporte

As marchas são aumentadas *mais tarde* e reduzidas *mais cedo* do que na posição de marcha **D** para aproveitar completamente as reservas de potência do motor. O momento da troca de marcha depende da carga do motor, do estilo de condução individual e da velocidade da condução.

▽ – Troca de posição de marcha

A troca entre as posições de marcha **D** e **S** ocorre mediante toque *único* para atrás da alavanca seletora a partir da posição da alavanca **D/S** → Fig. 125. Nisto, a alavanca seletora sempre voltará elasticamente à posição **D/S**.

Com esta função é possível alcançar a pista Tiptronic do programa esportivo **S**, como também do programa de condução normal **D** → Página 164.

Bloqueio da alavanca seletora

O bloqueio da alavanca seletora impede que, na posição **P** ou **N**, uma posição de marcha possa ser engatada por descuido, colocando o veículo involuntariamente em movimento.

Para liberar o bloqueio da alavanca seletora, ligar a ignição e pisar no pedal do freio. A seguir, pressionar o botão de bloqueio na manopla da alavanca seletora na direção da seta → Fig. 125.

Na troca de marchas rápida passando pela posição **N**, por exemplo, de ré para **D/S**, a alavanca seletora não é bloqueada. Deste modo, é possível “balançar” um veículo atolado para fora do atoleiro. O bloqueio da alavanca seletora engatará se, com o pedal do freio não acionado, a alavanca permanecer na posição **N** por mais de aproximadamente um segundo e a uma velocidade inferior a aproximadamente 5 km/h (3 mph).

⚠ ATENÇÃO

O engate de uma marcha incorreta pode ocasionar a perda de controle do veículo, acidentes e ferimentos graves.

- Nunca acelerar ao engatar uma posição de marcha.
- Com o motor em funcionamento e a posição de marcha engatada, o veículo se movimentará assim que o pedal do freio for liberado.
- Nunca trocar para a marcha a ré ou para a posição da alavanca seletora **P** durante a condução.

⚠ ATENÇÃO

Movimentos sem supervisão do veículo podem causar ferimentos graves.

- Como condutor, nunca deixar o banco do condutor com o motor em funcionamento e uma posição de marcha engatada. Se for preciso sair do veículo com o motor em funcionamento, ligar sempre o freio de estacionamento eletrônico e colocar a alavanca seletora na posição **P**.
- Com o motor em funcionamento e a marcha **D/S** ou **R** engatada, é necessário manter o veículo parado com o pedal do freio. Mesmo rotação de marcha lenta, a transmissão de força não é totalmente interrompida e o veículo se “arrasta”.
- Nunca trocar para a marcha a ré ou para a posição da alavanca seletora **P** quando o veículo estiver em movimento.
- Nunca sair do veículo com a posição da alavanca seletora **N**. O veículo descerá um declive, independentemente de o motor estar em funcionamento ou não.

❗ NOTA

Se com o veículo parado o freio de estacionamento eletrônico **não** estiver ligado e o pedal do freio for liberado com a alavanca seletora na posição **P**, o veículo pode mover-se alguns centímetros para frente ou para trás.

i Caso, durante a condução, a posição **N** seja selecionada acidentalmente, tirar o pé do pedal do acelerador. Aguardar a rotação de marcha lenta do motor na posição neutra antes de engatar uma posição de marcha novamente.

Trocar a marcha com Tiptronic

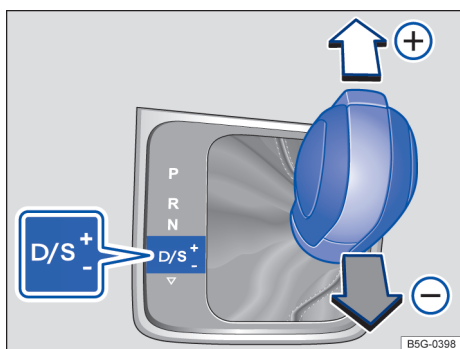

Fig. 126 Alavanca seletora na posição Tiptronic (veículos com direção à esquerda). Veículos com direção à direita são espelhados.

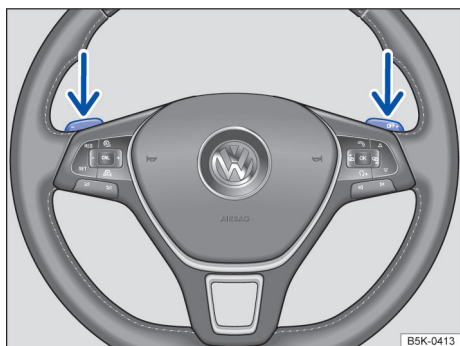

Fig. 127 Volante com seletores basculantes do Tiptronic.

Com transmissão de dupla embreagem automática DSG®, as marchas podem ser aumentadas ou reduzidas manualmente com o Tiptronic.

Ao mudar para o modo Tiptronic, a marcha atual engatada é mantida. Isto vale até que o sistema execute uma troca de marcha automática devido à situação de condução atual.

◀ Comandar o Tiptronic com a alavanca seletora

- Pressionar a alavanca seletora da posição **D/S** para a direita na direção do curso seletor do Tiptronic.
- Mover a alavanca seletora para frente (+) ou para trás (-) para aumentar ou diminuir a marcha → Fig. 126.

Ao tocar a alavanca seletora no curso seletor do Tiptronic, o botão bloqueador na alavanca seletora não deve estar pressionado.

Comandar o Tiptronic com os seletores basculantes

- Puxar o seletor basculante direito → Fig. 127 na direção do volante para aumentar a marcha.
- Puxar o seletor basculante esquerdo na direção do volante para reduzir a marcha.
- Para desativar o Tiptronic, puxar o seletor basculante direito na direção do volante por aproximadamente um segundo.

O Tiptronic é desativado automaticamente se os seletores basculantes não forem acionados durante algum tempo ou a alavanca seletora não estiver no curso seletor do Tiptronic.

❗ NOTA

- Ao acelerar, um pouco antes de atingir a rotação máxima admissível do motor, a transmissão muda automaticamente para a marcha imediatamente superior.
- Na redução de marcha manual, a transmissão muda a marcha somente se uma alta rotação do motor não for mais possível.

Conduzir com transmissão de dupla embreagem DSG®

As marchas à frente são aumentadas ou reduzidas automaticamente.

Condução em declives

Quanto maior o declive, mais reduzida deve ser a marcha selecionada. Marchas mais reduzidas elevam o efeito de frenagem do motor. Nunca descer montanhas ou colinas com o veículo na posição neutra **N**.

- Reduzir a velocidade.
- Pressionar a alavanca seletora da posição **D/S** direita na direção do curso seletor do Tiptronic → Página 164.
- Reduzir a marcha com um breve toque para trás na alavanca seletora.
- **OU:** reduzir a marcha com os seletores basculantes do volante → Página 164.

Parar e arrancar morro acima

Quanto maior o aclive, mais reduzida deve ser a marcha selecionada.

Deve-se utilizar a função Auto Hold ao parar ou arrancar em uma ladeira com o motor em funcionamento → Página 203.

Ao parar em um aclive com uma posição de marcha engatada, o veículo precisa sempre ser impedido de movimentar-se pisando no pedal do freio ou acionando o freio de estacionamento eletrônico. Somente ao arrancar, soltar o pedal do freio ou desativar o freio de estacionamento eletrônico → ⓘ.

Conduzir em ponto morto na transmissão de dupla embreagem DSG®

Em ponto morto, aproveita-se o impulso do veículo para economizar combustível pela forma de condução prevista. Com a função ponto morto motor desligado, o motor não somente é desembrado, mas também desligado. O motor não freia mais o veículo – este pode rolar por um trecho mais longo. A função está disponível somente com a alavanca seletora na posição **D/S** e na faixa de velocidade de cerca de 30 – 130 km/h (18 mph – 80 mph).

Para garantir uma nova partida segura do motor e uma alimentação segura da rede de bordo, pode ser dada uma partida do motor automática.

Acionar a roda-livre

- Na seleção do perfil de condução, selecionar o perfil de condução **Eco** → Página 172.
- Tirar o pé do pedal do acelerador. O motor é desembrado e funciona em marcha lenta. O veículo desloca-se sem o efeito de frenagem do motor. Em veículos com ponto morto motor desligado, o motor é desligado automaticamente.

Interromper a roda-livre

- Pisar brevemente no pedal do freio.
- **OU:** pisar levemente no pedal do acelerador.
- **OU:** puxar um seletor basculante na direção do volante.
- **OU:** pressionar a alavanca seletora na posição Tiptronic.

kick-down

A função kick-down permite uma aceleração máxima com a alavanca seletora na posição **D/S** ou na posição Tiptronic.

Ao pisar totalmente no pedal do acelerador, a transmissão automática engata uma marcha inferior, independente da velocidade da rotação do motor. Deste modo é aproveitada a aceleração total do veículo.

Com o kick-down, o aumento de marcha ocorre somente ao atingir a rotação máxima prescrita do motor.

Se, em veículos com seleção do perfil de condução, estiver selecionado o perfil de condução **Eco** → Página 172 e o acelerador for acionado acima do ponto de pressão, a potência do motor será regulada automaticamente de tal modo que o veículo acelera ao máximo.

Programa Launch-Control

Em veículos com transmissão de dupla embreagem DSG®, o programa Launch Control possibilita uma aceleração máxima a partir da parada.

- Desligar o ASR → Página 222.
- Pisar no pedal do freio com o pé esquerdo e manter pressionado.
- Colocar a alavanca seletora na posição **D/S** na posição de marcha **S** ou na posição Tiptronic ou, em veículos com seleção do perfil de condução, selecionar o perfil de condução **Sport** → Página 172.
- Com o pé direito, pisar no pedal do acelerador até atingir uma rotação de aproximadamente 3.200 rpm.

- Tirar o pé esquerdo do freio → ⚠. O veículo aranca com aceleração máxima.
- Ligar o ASR após a aceleração!

⚠ ATENÇÃO

Uma aceleração rápida pode ocasionar a perda de tração e derrapagens, especialmente em ruas escorregadias. Isto pode ocasionar a perda de controle do veículo, acidentes e ferimentos graves.

- Adequar sempre a forma de condução ao fluxo do trânsito.
- Utilizar o kick-down ou a aceleração rápida somente se as condições de visibilidade, do clima, da pista e do trânsito permitirem e os demais usuários da via não correrem risco devido à aceleração do veículo e à forma de condução.
- Observar que as rodas de tração podem girar em falso e o veículo pode escorregar com o controle de tração anti-deslizamento (ASR) desligado, especialmente se a rua estiver escorregadia.
- Ligar novamente o controle de tração anti-deslizamento (ASR) após a aceleração.
- Somente utilizar o programa Launch-Control se as condições da pista e do trânsito permitirem.
- Nunca colocar os demais usuários da via em risco com a aceleração do veículo e o estilo de condução.

⚠ ATENÇÃO

Nunca deixar os freios “deslizarem” com frequência e por muito tempo ou acionar o pedal do freio com frequência e por muito tempo. Frenagens constantes causam superaquecimento dos freios. Isto pode diminuir bastante o desempenho de frenagem, aumentar a distância de frenagem e, sob certas circunstâncias, ocasionar a falha total do sistema de freio.

ⓘ NOTA

- Ao parar em aclives com uma posição de marcha engatada, não impedir a movimentação do veículo por meio do pedal do acelerador. Isto pode superaquecer e danificar a transmissão de dupla embreagem DSG®.

- Nunca deixar o veículo rodar na posição da alavanca seletora **N**, especialmente com o motor desligado. A transmissão de dupla embreagem DSG® não é lubrificada e, por isso, pode ser danificada.
- *Veículos com programa Launch-Control*: ao acelerar com o programa Launch-Control, todas as peças do veículo sofrem grande esforço. Isso pode ocasionar um grande desgaste.

ⓘ NOTA

- Nunca deixar os freios “deslizarem” com uma pressão leve no pedal se não for realmente necessário frear. Isto aumenta o desgaste.
- Antes de percorrer um trecho mais longo em declives acentuados, diminuir a velocidade, mudar para uma marcha de recuperação mais adequada. Assim, é possível aproveitar o efeito de frenagem do acionamento elétrico e o freio é aliviado. Caso contrário, o freio pode se superaquecer e, possivelmente, falhar. Usar os freios somente se necessário para diminuir a velocidade ou parar.

Resoluções de problemas



Fig. 128 Desinstalar a cobertura do quadro da alavanca seletora.

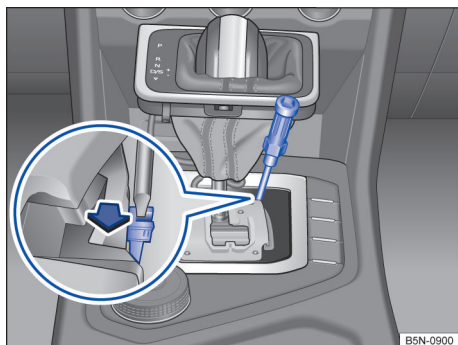

Fig. 129 destravar emergencialmente o bloqueio da alavanca seletora.

Motor não dá a partida

A luz de controle acende em verde.

Pedal do freio não foi pressionado, por exemplo, durante uma tentativa de selecionar outra posição de marcha com a alavanca seletora.

- Para engatar uma posição de marcha, pisar no pedal do freio → Página 143.
- Ver também freio de estacionamento eletrônico → Página 203.

Partida é evitada pelo botão bloqueador

A luz de controle pisca em verde.

O botão bloqueador da alavanca seletora não está pressionado.

- Encaixar o bloqueio da alavanca seletora.

Partida é evitada pelo bloqueio da alavanca seletora

A luz de controle pisca em verde. Um texto de informação é adicionalmente exibido.

Em casos raros, em veículos com transmissão de dupla embreagem DSG®, o bloqueio da alavanca seletora pode não engatar.

A propulsão é, então, desenergizada para impedir um arranque sem supervisão.

- acionar o pedal do freio e soltar o pedal novamente.

Distância para o veículo a frente é muito pequena

A luz de advertência acende em vermelho.

Solicitação de freio por meio do ACC
→ Página 193.

O pedal do freio não foi pisado ou só parcialmente.

- **Frear imediatamente!**

Transmissão aquece em excesso

A luz de controle acende em amarelo.

Além disso, pode ressoar um alerta sonoro. Se for o caso, uma mensagem de texto é exibida no display do instrumento combinado.

A transmissão de dupla embreagem DSG® pode se aquecer muito, por exemplo, por arranques frequentes, “deslocamento lento” ou trânsito intenso.

- **Não prosseguir!**

- Deixar a transmissão esfriar na posição da alavanca seletora P → .
- Se a luz de controle não se apagar, não continuar a condução.
- Procurar auxílio técnico especializado. Caso contrário, podem ocorrer danos significativos à transmissão.

Destrramento emergencial da alavanca seletora

Se o veículo tiver que ser rebocado durante uma falha da alimentação de corrente, por exemplo, bateria do veículo 12V descarregada, deve ser realizado um destravamento de emergência do bloqueio da alavanca seletora. Para isso, procurar auxílio técnico especializado.

O destravamento de emergência encontra-se abaixo da cobertura do quadro da alavanca seletora.

Desmontar a cobertura do quadro da alavanca seletora:

- Ligar o freio de estacionamento eletrônico. Se o freio de estacionamento eletrônico não puder ser ligado, o veículo deve ser protegido contra deslocamento de outra forma.
- Desligar a ignição.
- Puxar cuidadosamente para cima a cobertura na região da guarnição da alavanca seletora com os cabos elétricos conectados → [Fig. 128](#).
- Inverter a cobertura para cima sobre a alavanca seletora → .

Destruar emergencialmente o bloqueio da alavanca seletora:

Dependendo da versão, podem estar disponíveis 2 destravamentos de emergência diferentes. ▶

- Com a lâmina plana da chave de fenda das ferramentas de bordo pressionar cuidadosamente a alavanca de destravamento no sentido da seta e manter nessa posição → Fig. 128.
- Pressionar o botão bloqueador na manopla da alavanca seletora e levar a alavanca para a posição N.
- Após o destravamento emergencial, prensar cuidadosamente a cobertura no console central, atentando para a correta posição dos cabos elétricos.

Programa de emergência

Se todos os indicadores das posições da alavanca seletora estiverem ressaltados com um fundo claro no display do instrumento combinado, há uma avaria do sistema. A transmissão de dupla embreagem DSG® funciona em um programa de emergência. No programa de emergência o veículo ainda pode funcionar, mas com velocidade reduzida e não em todas as marchas.

Com transmissão de dupla embreagem DSG®, em alguns casos **não será mais possível conduzir em marcha a ré.**

Em todos os casos, a transmissão de dupla embreagem DSG® deverá ser verificada imediatamente por uma empresa especializada.

Veículo não se movimenta, apesar de posição de marcha engatada

Se o veículo não se mover na direção desejada, a posição de marcha pode não estar corretamente engatada pelo sistema.

- Pisar no pedal do freio e engatar novamente a posição de marcha.
- Se o veículo continuar não se movendo na direção desejada, há uma avaria do sistema. Procurar imediatamente auxílio técnico especializado e mandar verificar o sistema.

⚠ ATENÇÃO

Nunca retirar a alavanca seletora da posição P enquanto o freio de estacionamento eletrônico estiver desligado. Do contrário, em trechos de auge ou declive, o veículo pode entrar em movimento inesperadamente e, com isso, causar acidentes e ferimentos graves.

⚠ NOTA

Se o veículo, com o motor desligado e com a alavanca seletora na posição N, rodar por um período maior ou com velocidade mais elevada, a transmissão de dupla embreagem DSG® será danificada, por exemplo, durante a rebocagem.

⚠ NOTA

- Na primeira vez que for exibido o superaquecimento da transmissão, é necessário parar o veículo com segurança ou conduzir com velocidade acima de 20 km/h (12 mph).
- Se a mensagem de texto e o alerta sonoro se repetirem a cada dez segundos, o veículo deverá ser parado imediatamente com segurança e o motor deverá ser desligado. Deixar a transmissão esfriar.
- Para evitar danos à transmissão, deve-se prosseguir somente se o alerta sonoro não ressoar mais. Enquanto a transmissão estiver superaquecida, os processos de partida ou a condução em velocidade de passo devem ser evitados.

Assistência em descidas

Quando o veículo é mantido pela função Auto Hold, acende-se a luz de controle verde (Ⓢ). Se for o caso, desligar a função Auto Hold → Página 205.

O assistente em descidas oferece suporte para a frenagem numa condução em descida nos veículos com transmissão de dupla embreagem DSG® → ⚠. Para isso, o assistente em descidas utiliza o efeito de frenagem do motor.

A seleção da marcha ideal é feita pela própria transmissão de dupla embreagem DSG®, dependendo do declive existente e da velocidade atual. Para isso, a alavanca seletora deve estar na posição D/S. No modo Tiptronic, o assistente em descidas **não** está ativo.

Como o assistente em descidas pode ser reduzido no máximo para a 3ª marcha, em declives muito íngremes pode ser necessário mudar para o modo Tiptronic. No modo Tiptronic, trocar manualmente para a 2ª ou para a 1ª marcha para utilizar o efeito de frenagem do motor e minimizar o uso dos freios.

Enquanto o assistente em descidas estiver ativo, o sistema Start-Stop é desativado automaticamente.

Ativar automaticamente o assistente em descidas:

- Se o declive for maior que aproximadamente 6%.
- **E:** se a alavanca seletora estiver na posição **D/S**.
- **Adicionalmente, no caso do sistema regulador de velocidade (GRA) ou controle automático de distância (ACC) desligado:** se a velocidade for inferior a aproximadamente 80 km/h (50 mph) **ou** se o condutor pisar no freio.
- **Adicionalmente, com o sistema regulador de velocidade (GRA) ou com o controle automático de distância (ACC) ativo:** se a velocidade salva for excedida.

Desativar automaticamente o assistente em descidas:

- Se o declive diminuir.
- **OU:** se a transmissão aumentar a marcha porque a rotação do motor é superior a aproximadamente 4.500 rpm.
- **Ou adicionalmente, no caso do sistema regulador de velocidade (GRA) ou controle automático de distância (ACC) ativo:** se a velocidade salva puder ser mantida.

ATENÇÃO

A tecnologia inteligente do assistente em descidas não ir além dos limites impostos pela física e funciona somente dentro dos limites do sistema. O maior conforto oferecido pelos sistemas de assistência de arranque não deve incentivar a colocar a segurança em risco.

- Movimentos sem supervisão do veículo podem causar ferimentos graves.
- O assistente em descidas não pode substituir a atenção do condutor!
- Adequar sempre a velocidade e a forma de condução às condições de visibilidade, do clima, da pista e do trânsito.
- Um assistente em descidas não consegue manter um veículo no acive ou frear suficientemente em trechos de declive (por exemplo, em pisos escorregadios ou congelados) em todas as condições.

ATENÇÃO

Estar sempre pronto para frear. Do contrário, podem ocorrer acidentes e ferimentos.

- O assistente em descidas é meramente um meio auxiliar e não pode frear o veículo suficientemente em trechos com descidas em todas as situações.
- O veículo pode acelerar apesar do assistente em descidas.

Sistema de assistência em descidas

Quando o assistente em descidas está ativo, a luz de controle se acende na cor  branca.

Quando o assistente em descidas está inativo, a luz de controle se acende na cor  cinza. O sistema está ligado, porém não executa nenhuma regulação.

O sistema de assistência em descidas limita a velocidade em declives acentuados na marcha para frente ou na marcha a ré mediante intervenções automáticas de frenagem em todas as quatro rodas. Um bloqueio das rodas é evitado, pois o sistema antibloqueio do freio permanece ativo. Em veículos com transmissão manual, o sistema de assistência em descidas ajusta a velocidade nominal de tal forma que o motor não é freado abaixo da sua rotação de marcha lenta.

A velocidade após entrada no declive com menos de 30 km/h é limitada para, no mínimo, 2 km/h e, no máximo, 30 km/h. O condutor pode, a qualquer momento, mediante aceleração ou frenagem, aumentar ou diminuir a velocidade dentro dos limites mencionados. Nesse caso, a velocidade regulada é redefinida assim que o condutor tirar o pé do acelerador ou do freio.

A condição, no entanto, é que o piso apresente aderência suficiente. Dessa maneira, o sistema de assistência em descidas, por exemplo, **não** pode realizar sua função, se for percorrido um declive congelado ou com piso escorregadio.

O sistema de assistência em descidas é ativado automaticamente, quando as seguintes condições forem atendidas:

- O motor do veículo está funcionando.
- O perfil de condução **Off-road** está selecionado → Página 172.

- A velocidade está inferior 30 km/h (no display do instrumento combinado, está visível o indicador de funções 🗨).
- O declive deve ser de, no mínimo, 10%.
- Não se está freando ou acelerando.

O sistema de assistência em descidas é desativado quando o declive for de menos de 5%.

⚠ ATENÇÃO

A tecnologia inteligente do assistente em descidas não pode ir além dos limites impostos pela física e funciona somente dentro dos limites do sistema. O maior conforto oferecido pelos sistemas de assistência de arranque não deve incentivar a colocar a segurança em risco.

- Movimentos sem supervisão do veículo podem causar ferimentos graves.
- O assistente em descidas não pode substituir a atenção do condutor.
- Adequar sempre a velocidade e a forma de condução às condições de visibilidade, do clima, da pista e do trânsito.
- Um assistente em descidas não consegue manter um veículo no aclave em todas as circunstâncias ou frear suficientemente em trechos de declive, por exemplo, em pisos escorregadios ou congelados.

⚠ ATENÇÃO

Estar sempre pronto para frear. Do contrário, podem ocorrer acidentes e ferimentos.

- O sistema de assistência em descidas é somente um meio auxiliar e não pode frear o veículo suficientemente em trechos em descida em todas as situações.
- O veículo pode aumentar a velocidade apesar do sistema de assistência em descidas.

Direção

Informações sobre a direção

Para dificultar o furto do veículo, a direção deve ser sempre travada antes de deixar o veículo.

A direção

A servoassistência da direção não é hidráulica, mas sim eletromecânica. A vantagem desta direção é que não são necessárias manguerias hidráulicas, fluido hidráulico, uma bomba, filtros ou outras peças. O sistema eletromecânico economiza combustível. Enquanto um sistema hidráulico precisa de uma pressão de óleo constante, a alimentação de energia da direção eletromecânica é necessária somente ao manobrar.

Em veículos com seleção do perfil de condução, o comportamento da servoassistência de direção pode ser influenciado por meio do perfil de condução selecionado → Página 172.

Travamento eletrônico da coluna de direção em veículos com botão de partida

A coluna da direção é travada se, com a ignição desligada, a porta do condutor for aberta. Para isso, o veículo deve estar parado e, se for o caso, a alavanca seletora deve estar na posição P.

Somente se a porta do condutor for aberta primeiro e depois desligada a ignição, o travamento eletrônico da coluna de direção será ativado pela chave do veículo ou pelo sensor na maçaneta da porta.

Travamento mecânico da coluna de direção (bloqueio da direção) em veículos com cilindro da ignição

A coluna da direção é travada quando a chave do veículo é retirada da ignição com o veículo parado. Girar um pouco o volante para engatar o bloqueio da direção de forma audível.

Para destravar o bloqueio da direção, introduzir a chave do veículo no cilindro da ignição. Girar um pouco o volante para aliviar o bloqueio da direção. Manter o volante na posição e ligar a ignição.

Direção eletromecânica

A servoassistência da direção eletromecânica é adequada automaticamente de acordo com a velocidade de condução, com o torque da direção e com o ângulo de direção das rodas. A direção eletromecânica funciona somente com o motor em funcionamento.

Quando a servoassistência da direção estiver reduzida ou danificada, será necessário aplicar bem mais força que o usual para manobrar. ▶

Servoassistência da direção

A servoassistência da direção fornece ao condutor uma assistência de direção em situações de condução críticas. Forças de direção adicionais apoiam o condutor na direção → .

Direção progressiva

Dependendo da versão a direção progressiva pode adaptar a força da movimentação do volante à situação de condução. A direção progressiva funciona somente com o motor em funcionamento.

Em *tráfego urbano* ao estacionar, exige-se pouca movimentação do volante ao realizar manobras, bem como em curvas acentuadas.

Em *trânsito de estrada* ou em *condução na estrada* a direção progressiva, por exemplo, em curvas, oferece uma percepção de direção esportiva direta e dinâmica perceptível.

ATENÇÃO

Se a servoassistência da direção não estiver funcionando, o volante só poderá ser girado com dificuldade e a manobra do veículo será dificultada.

- A servoassistência da direção funciona somente com o motor em funcionamento.
- Nunca deixar o veículo rodar com o motor desligado.
- Nunca retirar a chave do veículo do cilindro da ignição enquanto o veículo estiver em movimento. O travamento da coluna da direção pode se travar e pode não ser mais possível manobrar o veículo.

ATENÇÃO

A servoassistência da direção auxilia o condutor juntamente com o ESC a manobrar o veículo em situações de condução críticas. O condutor precisa manobrar o veículo obrigatoriamente. O veículo não é manobrado pela servoassistência da direção.

NOTA

Em caso de reboque do veículo, a ignição deverá estar ligada para que o volante não se trave e para que os indicadores de direção, a buzina, os limpadores do para-brisa e os lavadores do para-brisa possam ser ligados. <

Resoluções de problemas

Direção requer esforço elevado

A luz de controle acende em amarelo.

- A direção deve ser verificada imediatamente por uma Concessionária Volkswagen ou por uma empresa especializada.
- Se a luz de advertência amarela após uma nova partida do motor e uma viagem curta não mais acender, **não** é preciso procurar uma Concessionária Volkswagen ou uma empresa especializada.
- Se a luz de advertência amarela após produzir novamente a prontidão para condução e uma condução curta não acender de novo, **não** é preciso procurar uma empresa especializada.

Direção avariada

A luz de controle acende em amarelo.

A bateria do veículo 12 V estava desconectada.

- Conduzir por um pequeno trecho a 15 – 20 km/h (9 – 12 mph).

Se a luz de advertência amarela após uma nova partida do motor continuar acesa, a direção deve ser verificada imediatamente por uma Concessionária Volkswagen ou por uma empresa especializada.

Direção avariada

A luz de controle pisca em amarelo.

- Girar o volante um pouco de um lado para outro.
- Desligar e ligar novamente a ignição.
- Observar a mensagem no display do instrumento combinado.
- **Não prosseguir, se** após ligar a ignição, a luz de controle continuar a piscar.
- Procurar auxílio técnico especializado.

A coluna de direção não está destravada ou travada

A luz de controle pisca em amarelo.

Se for o caso, observar a mensagem no display do instrumento combinado. >

- Retirar a chave do veículo da ignição e ligar novamente a ignição.
- **Não prosseguir se** após ligar a ignição, a coluna de direção permanecer travada.
- Procurar auxílio técnico especializado.

Direção requer esforço elevado

A luz de advertência acende em vermelho.

A direção eletromecânica está avariada.

- **Não prosseguir!**
- Procurar auxílio técnico especializado.

Seleção do perfil de condução e 4MOTION Active Control

Introdução ao tema

A seleção do perfil de condução contém perfis de condução regulados de fábrica, que exercem diferentes efeitos sobre a sintonização do veículo. Com ajuda de um perfil de condução individual, pode ser regulada uma sintonização do veículo própria.

Dependendo da versão do veículo, podem ser selecionados diferentes perfis de condução. A influência da sincronização do veículo nos perfis de condução individuais depende da versão do veículo.

De acordo com o tipo de tração, as possibilidades de regulação se diferenciam. Veículos com tração dianteira dispõem de perfis ON-ROAD → Página 172, ao passo que em veículos com tração nas quatro rodas podem ser selecionados também perfis OFF-ROAD → Página 173.

O perfil de condução pode ser trocado com o veículo parado ou durante a condução → . Após a seleção de um perfil de condução são comutadas as sincronizações do veículo, exceto motor, imediatamente para o perfil de condução novo. Se a situação do trânsito permitir, tirar rapidamente o pé do pedal do acelerador, para que o novo perfil de condução selecionado também seja ativado para o motor.

ATENÇÃO

O ajuste da perfil de condução durante a condução pode distrair dos acontecimentos do trânsito e causar acidentes.

 Algumas configurações podem ser salvas nas contas de usuário da personalização e se alteram quando uma conta de usuário é trocada → Página 40.

Regular o perfil de condução (ON-ROAD)

 Observe  no início desse capítulo na página 172.

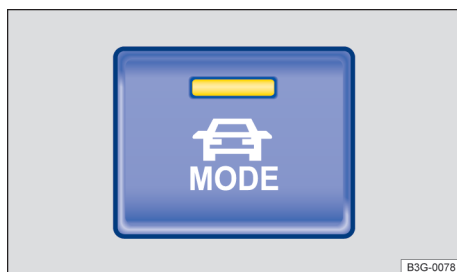





Fig. 130 Na parte inferior do console central: botão de seleção do perfil de condução.

Selecionar perfil de condução

- Ligar a ignição.
- Pressionar o botão de seleção do perfil de condução  → Fig. 130.
- Tocar na superfície de função  no sistema Infotainment para exibir outras informações sobre o perfil de condução ativo.
- Tocar na superfície de função do perfil de condução desejado.
- **OU:** pressionar novamente o botão de seleção do perfil de condução  → Fig. 130 para selecionar o próximo perfil de condução.

Se estiver selecionado o perfil de condução **Normal**, o LED no botão de seleção do perfil de condução permanece desligado.

Se a ignição foi desligada, o perfil de condução selecionado e as configurações individuais também continuarão selecionados.

Os perfis de condução **Sport** e **Eco** continuam selecionados mesmo depois do desligamento da ignição. Entretanto, algumas regulagens no motor ou na transmissão de dupla embreagem DSG[®] podem trocar para o perfil de condução **Normal** quando a ignição é novamente ligada.

Para ativar novamente as funções esportivas, selecionar novamente o perfil de condução **Sport** ou tocar para posicionar a alavanca seletora da transmissão de dupla embreagem DSG[®] para trás, para a marcha **S** → Página 162. Para ativar novamente as funções Eco, selecionar novamente o perfil de condução **Eco**.

Situações de condução recomendadas para cada perfil de condução

- **Eco:** coloca o veículo em um estado de baixo consumo e auxilia o condutor na forma de condução econômica. No perfil de condução **Eco**, está disponível o modo de condução em ponto morto.
- **Comfort:** o perfil de condução **Comfort** está disponível somente em veículos com regulagem dinâmica da suspensão (DCC). O perfil de condução produz uma sincronização do veículo orientada ao conforto e é adequado, por exemplo, em percursos de condução ruins ou conduções por autoestradas longas.
- **Normal:** sintonização ponderada, por exemplo, para o uso no dia-a-dia.
- **Sport:** confere ao condutor uma sensação de condução esportiva.
- **Individual:** os sistemas individuais podem ser adequados de acordo com as preferências pessoais → Página 174.

Efeitos dos perfis de condução sobre a sincronização do veículo

- Regulagem dinâmica da suspensão (DCC)
- Direção
- Propulsão (motor e transmissão)
- Controle automático de distância (ACC)
- Farol direcional dinâmico e regulagem dinâmica do farol alto (Dynamic Light Assist)
- Ar-condicionado
- Sistema de proteção proativa dos ocupantes do veículo

⚠ ATENÇÃO

Por meio da alteração do perfil de condução, as características de condução podem ser alteradas. A seleção do perfil de condução não deve nunca incentivar a colocar a segurança em risco.

- Adequar sempre a velocidade e a forma de condução às condições de visibilidade, do clima, da pista e do trânsito.

i Em veículos com transmissão de dupla embreagem DSG[®], ao selecionar o perfil de condução **Sport**, é comutado automaticamente para a marcha **S**. No perfil de condução **Eco**, é comutado automaticamente para a marcha **D**. Visto que no perfil de condução **Eco** o ponto morto está ativo, é exibido adicionalmente, no display do instrumento combinado, o programa de condução **E**.

i Independente da seleção do perfil de condução podem ser alteradas determinadas funções do veículo pelo condutor. Por exemplo, no perfil de condução **Eco** pode ser comutado para a marcha **S**.

Regular o perfil de condução (4MOTION Active Control)

📖 Observe ⚠ no início desse capítulo na página 172.

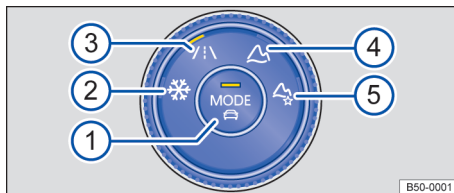



Fig. 131 Na parte inferior do console central: comando do 4MOTION Active Control em veículos com tração nas quatro rodas.

Legenda para Fig. 131:

- 1 Botão MODO: selecionar os perfis de condução on-road e abrir o menu no sistema Infotainment.
- 2 Perfil de condução **Snow**.
- 3 Perfil de condução **On-road**.

- ④ Perfil de condução **Off-road**.
- ⑤ Perfil de condução **Off-road Individual**.

Selecionar perfil de condução

- Ligar a ignição.
- Girar o comando do 4MOTION Active Control até que o LED ao lado do perfil de condução desejado se acenda → Fig. 131.
- Para engatar os perfis de condução on-road, pressionar o botão MODO ou tocar no perfil de condução on-road no sistema Infotainment.
- Tocar na superfície de função  para exibir outras informações sobre o perfil de condução ativo.
- Tocar na superfície de função do modo de condução desejado no sistema Infotainment.

Se a ignição foi desligada, o perfil de condução selecionado e as configurações individuais também continuarão selecionados.

Quando esteve ativo por último um dos perfis **Snow**, **Off-road** ou **Off-road Individual**, então, depois de um desligamento prolongado da ignição, será ativado o último perfil de condução on-road ativo.

O perfil de condução On-road **Sport** continua selecionado mesmo depois do desligamento da ignição. Porém, é possível que funções esportivas, por exemplo, do motor e transmissão, estejam desativadas ao ligar novamente a ignição. Para ativar novamente as funções esporte, tocar posicionando a alavanca seletora da transmissão para trás → Página 162.

Situações de condução recomendadas para cada perfil de condução

- **Snow**: com o perfil de condução **Snow**, é mais fácil dosar a aceleração se a estrada estiver lisa ou coberta de neve. Além disso, ajuda a melhorar a permanência na pista na curva e a tração em trechos retos. O controle automático da distância ACC é limitado em sua dinâmica. O farol direcional dinâmico é adaptado para oferecer melhor suporte em condições de visibilidade inadequadas. No perfil de condução **Snow**, não é possível engatar a marcha **S**.
- **Off-road**: com o perfil de condução **Off-road** a aceleração pode ser melhor dosada na condução off-road. O freio motor sempre está disponível e é possível impedir mudanças de marcha em situações críticas. No perfil de condução **Off-road**, o sistema de assistência em subidas

e o sistema de assistência em descidas estão ativos. O farol direcional dinâmico é adaptado para oferecer melhor suporte em condições de visibilidade inadequadas. No perfil de condução **Off-road**, não é possível engatar a marcha **S**. Com o perfil de condução ativado, o display do instrumento combinado exibe o símbolo .

- **Off-road Individual**: perfil de condução **Off-road** ampliável que pode ser adequado a desejos próprios → Página 174. Com o perfil de condução ativado, o display do instrumento combinado exibe o símbolo .
- **On-road**: no perfil de condução **On-road** podem ser selecionados os perfis de condução **Eco**, **Comfort**, **Normal**, **Sport** e **Individual**.

⚠ ATENÇÃO



Por meio da alteração do perfil de condução, as características de condução podem ser alteradas. A seleção do perfil de condução não deve nunca incentivar a colocar a segurança em risco.

- Adequar sempre a velocidade e a forma de condução às condições de visibilidade, do clima, da pista e do trânsito.

Ajustar o perfil de condução individual

📖 **Observe** ⚠ no início desse capítulo na página 172.

Selecionar o perfil de condução Individual

- Ligar a ignição.
- Ativar o sistema Infotainment.
- Pressionar o botão do perfil de condução  ou girar o comando do 4MOTION Active Control, até que o LED ao lado do perfil de condução **On-road** → Fig. 131 ③ se acenda.
- Tocar na superfície de função  para abrir o menu **Individual**.

Selecionar o perfil de condução Off-road Individual

- Ligar a ignição.
- Ativar o sistema Infotainment.

- Girar o comando → Fig. 131 do 4MOTION Active Control, até que o LED ao lado do perfil de condução **Off-road Individual** → Fig. 131 ⑤ se acenda.
- Se o perfil de condução **Off-road Individual** já estiver selecionado, pressionar o botão MODE no comando → Fig. 131.
- Tocar na superfície de função [Ajustar] para abrir o menu Individual.

⚠ ATENÇÃO

A distração do condutor pode causar acidentes e ferimentos. O comando do sistema Infotainment pode distrair dos acontecimentos do trânsito.

No display do instrumento combinado, é exibida a mensagem **Falha: regulagem da suspensão**.

- Procurar uma empresa especializada e verificar o sistema.

⚠ Mau funcionamento do sistema de assistência em subidas

- Procurar uma empresa especializada e verificar o sistema.

Solução de problemas

📖 **Observe** ⚠ no início desse capítulo na página 172.

🔧 Problemas na regulagem dinâmica da suspensão (DCC)

A luz de controle acende em amarelo.

Indicação off-road



Fig. 132 Indicação no sistema Infotainment: indicação off-road.

A indicação off-road disponibiliza os instrumentos digitais, as informações adicionais sobre o veículo e os arredores. Com isso, é possível uma estimativa mais exata da situação de condução atual.

Abrir a indicação de off-road

- Pressionar o botão [MENU] no sistema Infotainment.
- Tocar na superfície de função Veículo.
- Tocar na superfície de função Selecionar.
- Tocar na superfície de função Offroad.

Selecionar os instrumentos e configurar as unidades

O display exhibe diversos instrumentos → Fig. 132.

Para alternar entre os instrumentos, deslizar na direção vertical sobre o display.

Em alguns instrumentos, a unidade do sistema Infotainment pode ser configurada → Página 33.

Instrumentos na indicação off-road (dependente da versão):

- **Altímetro:** o altímetro indica a altitude atual acima do nível do mar.
- **Indicação do ângulo da direção:** o ângulo da direção do veículo é indicado na área entre -49° e 49°. No caso de um ângulo para a esquerda, valor é positivo; no caso de um ângulo para a direita, negativo.
- **Bússola:** a bússola indica a direção de condução atual.
- **Indicação de temperatura do líquido de arrefecimento do motor:** a indicação corresponde à exibição da temperatura no instrumento combinado → Página 28. No caso de forte demanda do motor e alta temperatura externa, o ponteiro se move no sentido horário. Isto não deve causar preocupação, desde que a luz de controle  do instrumento combinado não se acenda ou pisque.
- **Indicação de temperatura do óleo:** o ponteiro permanece na região central depois que o motor alcança a temperatura de serviço. Se o

Situações de condução off-road

Introdução ao tema

Além da condução em ruas normais, veículos com tração nas quatro rodas podem ser conduzidos também em ruas não pavimentadas. É muito importante ler o conteúdo deste capítulo antes da condução off-road.

O veículo não está projetado para viagens com “caráter de expedição”.

ponteiro estiver na área inferior esquerda, a temperatura de serviço do motor ainda não foi atingida. No caso de forte demanda do motor e alta temperatura externa, o ponteiro se move no sentido horário. Isto não deve causar preocupação, desde que a luz de controle  do instrumento combinado não se acenda ou pisque → Página 291.

Sincronizar as áreas de indicação com a situação de condução

Os instrumentos exibidos podem ser selecionados de acordo com a situação de condução bem como com as condições do ambiente e do terreno:

- **Terreno arenoso:** indicação de temperatura do líquido de arrefecimento do motor, do ângulo da direção e do óleo.
- **Ladeiras:** indicação de temperatura do líquido de arrefecimento do motor e do ângulo da direção, medidor de altura
- **Terreno montanhoso:** indicação do ângulo da direção, medidor de altura, bússola

ATENÇÃO

A distração do condutor pode causar acidentes e ferimentos. O comando do sistema Infotainment pode distrair dos acontecimentos do trânsito.

- Conduzir sempre de forma atenta e responsável.

Os exemplos mencionados neste capítulo devem ser entendidos como ajuda para a condução off-road segura. Não é possível prever se estes auxílios são válidos para todas as situações que ocorrerem.

A multiplicidade de tipos de terreno com seus diversos riscos e perigos tornam impossível imaginar todas as situações de condução possíveis. Os exemplos são somente diretrizes gerais que visam auxiliar a conduzir de modo seguro em terrenos. Antes de conduzir em terreno desconhecido, é importante saber como se constitui o terreno que se encontra à frente. Assim, podem ser avaliados previamente possíveis perigos.

Com o 4MOTION Active Control podem ser selecionadas sincronizações diferentes em um veículo com tração nas quatro rodas, de acordo com o desejo do condutor → Página 173.

Lista de controle

Antes da primeira condução, as seguintes etapas devem ser realizadas para que o veículo possa ser operado e conduzido com segurança em ruas não pavimentadas:

- ✓ Observar as orientações básicas de segurança  → Página 177.
- ✓ Familiarizar-se com o comando do veículo.
- ✓ Verificar a posição do banco, se necessário, ajustar → Página 44 e colocar os cintos de segurança → Página 47.
- ✓ Verificar a distância do volante, se necessário, ajustar → Página 170.
- ✓ Usar sempre calçado firme e confortável, que proporcione aos pés um bom apoio para o comando dos pedais.

Indicações de segurança para condução off-road

 **Observe  e  na página 177.**

ATENÇÃO

A tecnologia inteligente do veículo não pode ir além dos limites impostos pela física e funciona somente dentro dos limites do sistema. Em caso de condições adversas do solo, poderá ocorrer instabilidade por bloqueio de rodas, apesar do ABS – por exemplo, uma frenagem total em pista solta de cascalho. Uma estabilização do veículo pelo ESC ligado somente é possível de forma limitada nessas condições.

ATENÇÃO

A condução off-road pode ser perigosa e causar acidentes, ferimentos graves, danos no veículo e a quebra do veículo longe de qualquer socorro.

- Nunca escolher uma rota perigosa ou assumir um risco que coloque em perigo o condutor e os ocupantes do veículo. Quando não for possível prosseguir ou em caso de dúvida quanto à segurança da rota, retornar e escolher outro caminho.

- Mesmo quando parecer fácil conduzir off-road, poderá ser difícil e perigoso e poderá causar situações críticas para o condutor e os ocupantes. O melhor é explorar o terreno a pé antes.
- Conduzir off-road de maneira especialmente atenta e preventiva. Conduzir muito rápido ou efetuar uma manobra falha podem ocasionar ferimentos graves e danos ao veículo.
- Nunca conduzir mais velozmente do que for adequado para o terreno à frente, as condições da estrada, o trânsito e o tempo.
- Nunca passar por barrancos, rampas ou ladeiras com velocidade muito alta. Isto poderá ocasionar o levantamento do veículo, de forma que não possa mais ser manobrado e o controle sobre o veículo é perdido.
- Caso o veículo seja erguido, alinhar sempre as rodas dianteiras para frente. Se as rodas estiverem esterçadas ao contatar o solo, o veículo poderá capotar.
- Mesmo partes do terreno que parecem inofensivas podem ser perigosas. Buracos, depressões, fossos, abismos, obstáculos, baixios e solos moles e pantanosos frequentemente não podem ser identificados como tais e podem estar encobertos parcialmente por água, grama ou galhos. Explorar o terreno a pé, caso necessário.

ATENÇÃO

Os veículos multiuso esportivos estão sujeitos a um risco de capotamento mais elevado do que veículos de rua convencionais → Página 179.

- Em caso de acidente com capotamento, uma pessoa sem cinto de segurança colocado pode ser morta mais facilmente do que uma pessoa com cinto de segurança.
- O veículo tem um centro de gravidade mais alto e um risco maior de capotar durante a condução do que um carro de passeio “normal” que não é adequado para condução off-road.
- Nunca conduzir em velocidade muito alta, principalmente em curvas nem realizar manobras de condução extremas.
- Adequar sempre a velocidade e o estilo de condução ao tipo de estrada predominante.

- Bagagem e outros objetos que são transportados sobre o teto do veículo aumentam a altura do centro de gravidade e o perigo de capotamento.

ATENÇÃO

Mesmo partes do terreno que parecem inofensivas podem ser muito perigosas. Buracos, depressões, fossos, abismos, obstáculos, baixios e solos moles e pantanosos frequentemente não podem ser identificados como tais e podem estar encobertos parcialmente por água, grama ou galhos. A condução através de tais partes de terreno pode ocasionar acidentes, ferimentos graves e a quebra do veículo.

- Antes de conduzir por partes desconhecidas de terreno, estudar cuidadosamente a rota a pé.
- Jamais escolher rotas inseguras ou assumir um risco que pudesse colocar você e os outros passageiros em perigo. Em caso de dúvida sobre a segurança da rota, retornar e selecionar um outro percurso.
- Adaptar sempre a velocidade e o modo de conduzir à carga, às condições de visão, do terreno e climáticas.

ATENÇÃO

- Evitar sempre a condução em diagonal em ladeiras → Página 185.
- Se o veículo parar com uma inclinação lateral na ladeira, nunca desembarcar do veículo pelas portas que estão voltadas para baixo da ladeira. O centro de gravidade combinado do veículo e sua carga (ocupantes do veículo e carga) pode se deslocar e levar o veículo a tombar e rolar pela ladeira abaixo. Sair do veículo sempre calmamente pelas portas voltadas para cima → Página 185.

ATENÇÃO

O sistema regulador de velocidade foi desenvolvido exclusivamente para condução em ruas pavimentadas. O sistema regulador de velocidade não é indicado na condução off-road, podendo inclusive ser perigoso. O uso do sistema regulador de velocidade na condução off-road pode fazer com que o condutor perca o controle do veículo e seja gravemente ferido.

- Nunca utilizar o sistema regulador de velocidade na condução off-road.

ATENÇÃO

O sistema de monitoramento periférico (Front Assist) foi desenvolvido exclusivamente para a condução em ruas pavimentadas. O sistema de monitoramento periférico não é indicado na condução off-road, podendo inclusive ser perigoso. O uso do sistema de monitoramento periférico na condução off-road pode fazer com que o condutor perca o controle do veículo e seja gravemente ferido.

- Nunca utilizar o sistema de monitoramento periférico na condução off-road.

ATENÇÃO

Conduzir off-road com um nível de combustível muito baixo pode causar paradas do veículo, acidentes e ferimentos graves.

- Um nível de combustível muito baixo pode ocasionar uma alimentação irregular de combustível ao motor, especialmente em trechos de subida ou descida.
- A direção e todos os sistemas de assistência ao condutor e de frenagem não funcionarão se o motor “engasgar” ou morrer por falta ou abastecimento irregular de combustível.
- Abastecer sempre quando o tanque de combustível estiver em somente 1/4 cheio para evitar uma parada por falta de combustível.

NOTA

Se os vidros e o teto de vidro estiverem abertos e chover, a chuva poderá encharcar o acabamento interno do veículo e ocasionar danos ao veículo. Em conduções off-road, manter os vidros e o teto de vidro sempre fechados. ◀

Explicação de alguns termos técnicos

📖 Observe  e  na página 177.

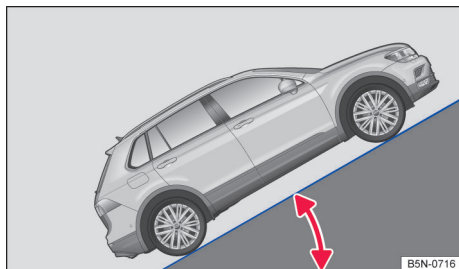

Fig. 133 Representação esquemática: rampa máxima.

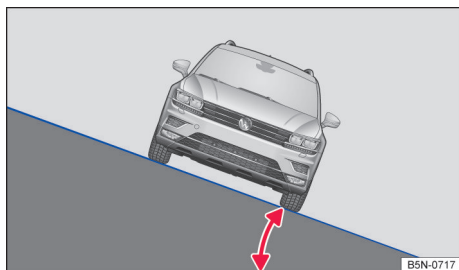

Fig. 134 Representação esquemática: ângulo de inclinação lateral.

Centro de gravidade O centro de gravidade de um veículo influencia o comportamento do capotamento. O veículo tem uma altura livre do solo maior para conduções off-road e assim um centro de gravidade mais alto do que veículos de rua “normais”. Assim, em razão do centro de gravidade mais alto, existe um risco maior de que o veículo possa capotar durante a condução. Considerar sempre esse fato durante a condução e observar as dicas de segurança e os alertas deste Manual de instruções.

Altura livre do solo A distância entre a rua pavimentada e o ponto mais baixo da parte inferior do veículo.

Rampa máxima A inclinação (rampa) ultrapassada num percurso de 100 m é indicada em porcentagem ou em graus → Fig. 133. Indicação até que o veículo possa subir uma

inclinação com força própria. Isto depende, entre outras coisas, do pavimento da rodovia e da potência do motor.

Ângulo de inclinação lateral Indicação do ângulo até o qual o veículo pode ser conduzido obliquamente ou transversalmente à linha de inclinação de uma encosta, sem que o mesmo tombe lateralmente (condicionado pelo centro de gravidade) → Fig. 134.

Ângulo de rampa Indicação do ângulo com o qual o veículo consegue transportar uma rampa em baixa velocidade sem que o veículo encoste no solo com a parte inferior.

Ângulos de ataque e de saída Transição de uma superfície horizontal para uma inclinação ou de uma inclinação para uma superfície plana. Indicação do ângulo com o qual o veículo encosta no solo com a parte inferior.

Linha de inclinação A faixa de rodagem vertical na descida da ladeira.

Torção Capacidade de torção do veículo em uma passagem unilateral por cima de um obstáculo. 

Lista de controle “Antes da condução off road”

📖 Observe  e  na página 177.

Lista de controle

Observar os seguintes pontos antes do início da condução em terreno para a própria segurança e a segurança dos passageiros:

- ✓ Informar-se suficientemente antes de explorar a natureza e o terreno com o veículo.
- ✓ Não planejar etapas diárias muito longas. Nesse caso, levar em consideração o consumo de combustível em condução off-road.
- ✓ Abastecer completamente. Em off-road, o consumo de combustível é consideravelmente mais alto do que nas ruas.
- ✓ Verificar se os pneus são suficientes para a condução off-road planejada. Recomendação para terreno difícil: mandar equipar o veículo com pneus especiais para off-road.
- ✓ Verificar a pressão dos pneus em todos os pneus e, se necessário, corrigir, inclusive da roda de emergência – desde que disponível. 

Lista de controle (continuação)

- ✓ Verificar o nível do óleo do motor, se necessário, reabastecer. Em posições inclinadas, o óleo do motor somente chega ao motor se o nível do óleo do motor for suficiente.
- ✓ Reabastecer completamente o reservatório de água dos lavadores do para-brisa com água e limpa-vidros.
- ✓ Montar a argola de reboque na parte dianteira e traseira. Caso o veículo esteja atolado, a montagem da argola de reboque nem sempre é possível.
- ✓ Verificar as ferramentas de bordo e complementar conforme as necessidades individuais → Página 181.
- ✓ Guardar o carregamento sempre de maneira uniforme e o mais fundo possível no veículo. Fixar todos os objetos soltos com segurança.

Antes de conduzir off-road, a Volkswagen recomenda a participação em um treinamento de condução off-road, se o condutor tiver pouca ou nenhuma experiência nessa modalidade.

Em um bom treinamento de condução é ensinado como se manobra o veículo em muitas situações de terrenos diferentes e como é possível conduzir com segurança por terrenos difíceis. A condução off-road exige outras habilidades e modos de comportamento dos exigidos na condução na rua. A segurança do condutor e dos ocupantes do veículo são de responsabilidade do condutor.



! NOTA

- Assegurar sempre que a altura livre do solo sob o veículo seja suficiente. Se o veículo encontrar no solo, podem resultar danos graves na parte inferior do veículo. O dano pode ocasionar a parada do veículo e tornar impossível que a condução continue.
- Não arrastar a embreagem durante a condução off-road ou deixar o pé sobre o pedal da embreagem. Em terrenos ondulados o acoplamento pode engatar inadvertidamente, o que pode levar a perda de controle sobre o veículo. Além disso, é perdida a conexão de força entre o motor e a transmissão. Além disso, a condução com embreagem arrastada leva ao desgaste rápido das pastilhas de embreagem.



Regras gerais e orientações para condução

📖 Observe ⚠️ e ⓘ na página 177.

Regras de conduta durante a condução off-road

Um condutor responsável também protege a natureza na condução off-road. A condução sobre vegetação rasteira ou campos pode destruir habitats de animais e plantas.

- Permanecer sempre sobre vias e caminhos indicados.
- Não provocar ruídos e poeira desnecessários.
- Deixar a natureza como a encontrou.

- Evitar habitats de vida selvagem.
- Dar a preferência a condutores que estão conduzindo ladeira acima ou ultrapassando.

Orientações para condução

Para a condução off-road valem regras especiais:

- Não conduzir off-road sozinho. Pelo menos 2 veículos off-road devem ser conduzidos juntos na condução off-road. Situações inesperadas sempre podem ocorrer. Por isso, é especialmente útil um equipamento com o qual possa ser chamada ajuda em caso de emergência.
- Parar antes de passagens críticas e fazer um reconhecimento do percurso a pé.
- Passar lentamente por elevações para o veículo não levantar, evitando com isso danos e incapacidade de manobrar.
- Conduzir lentamente nas partes difíceis do percurso. No piso escorregadio engatar marchas mais altas e se manter sempre em movimento.
- Atentar sempre para pisos planos e firmes. Em terrenos existe predominantemente pisos macios, nos quais os pneus afundam. Isso diminui a altura livre do solo e a passagem a vau.
- Mesmo em baixas velocidade, manter sempre uma distância de segurança suficiente em relação a outros veículos. Se o primeiro veículo atolar repentinamente, o veículo seguinte conseguirá parar a tempo, sem que também atole.

Itens úteis off-road

📖 Observe ⚠️ e ⓘ na página 177.

A lista de controle cita apenas alguns objetos da versão, que podem ser muito úteis em conduções off-road. Se houver um manual de instruções ou de montagem dos equipamentos adicionais citados, levá-los e observá-los nas conduções off-road.

Lista de controle

Objetos úteis para a condução off-road:

- ✓ Água, bússola, mapas e lanterna com baterias de reserva.
- ✓ Guincho, barra de reboque ou cabo de reboque com resistência ao rasgo elevada.
- ✓ Telefone móvel, pá, cobertas e bota de borracha.
- ✓ Compressor de ar elétrico para conexão nas tomadas 12 V do veículo para encher as rodas.
- ✓ Uma prancha de madeira de aproximadamente 4 cm de espessura e aproximadamente 1 m de comprimento ou armação de alumínio de comprimento similar para dar auxílio à partida para um veículo atolado ou para usar como suporte para o macaco.
- ✓ Correntes para neve, pneus sobressalentes adicionais e kit de reparo dos pneus, bem como macaco e chave de roda.

Trocar a marcha corretamente

📖 Observe ⚠️ e ⓘ na página 177.

A escolha da marcha correta depende do terreno.

Antes de conduzir em uma parte difícil do trecho, pode ser proveitoso parar e pensar sobre qual marcha deve ser escolhida ou engatada. Após algumas conduções off-road ganha-se experiência sobre qual a marcha é a mais adequada, em combinação com a assistência e os bloqueios do diferencial, para determinadas partes do terreno.

Informações básicas

- Com a posição marcha corretamente selecionada, o veículo deve ser freado normalmente com menos força com o freio em descidas, pois a o efeito de frenagem do motor é suficiente na maioria dos casos.
- Somente acelerar quando for necessário. Uma aceleração muito intensa pode ter como consequência fazer com que as rodas patinem e, com isso, ocasionar na perda do controle do veículo.

Transmissão de dupla embreagem DSG®

- Utilizar a posição da alavanca seletora **D** em percursos de terreno normais planos.
- Em solos macios ou escorregadios, conduzir com a velocidade adequada e na posição de marcha mais alta possível do Tiptronic para este fim.
- Quando de lama, areia, água ou partes onduladas do terreno conduzir com o Tiptronic nas marchas **3** ou **2** → Página 162.
- Utilizar a indicação de off-road → Página 175. <

Conduzir sobre galhos e pedras

📖 Observe ⚠️ e ⓘ na página 177.

Utilizar o modo off-road → Página 173.

< Conduzir no máximo com velocidade de passo sobre passagens pedregosas.

Se uma pedra não se deixa contornar, conduzir cuidadosamente com a roda dianteira sobre a pedra e, a seguir, conduzir para além dela lentamente → ⓘ.

! NOTA

- Jamais transpor objetos muito grandes com o veículo no centro nem apenas de um lado, por exemplo, sobre pedaços de rocha ou tocos de madeira. Objetos mais altos do que a altura livre do solo danificam os componentes do veículo ao transpassar e podem ocasionar a quebra do veículo.
- Da mesma forma, objetos menores do que a altura livre do solo existente podem entrar em contato com a parte inferior do veículo e ocasionar danos ou falha no veículo. Isso é válido principalmente quando, na frente ou atrás do >

objeto, houver uma depressão ou um solo mo-
vediço. Isso vale também em casos nos quais
conduz-se em velocidade muito alta sobre o
objeto e a suspensão é comprimida.

 O vazamento do óleo do motor ou do fluido
de freio pode poluir o meio ambiente. Os
fluidos devem ser removidos e descartados de
forma tecnicamente e ambientalmente correta.

Travessia de águas

 **Observe**  e  na página 177.

A passagem de partes de terreno inundados pode
ocasionar danos no veículo → Página 179.

Os níveis de água até o canto inferior da carroce-
ria, por exemplo, poças de água ou águas para-
das, podem ser ultrapassados cuidadosamente
com o veículo. Jamais permanecer parado na
água, não conduzir em marcha a ré e jamais des-
ligar o motor.

ATENÇÃO

Água corrente pode desenvolver forças enor-
mes e arrastar o veículo consigo. Isso pode oca-
sionar situações muito perigosas, que podem
causar acidentes e ferimentos graves ou fatais.

- Jamais permanecer parado na água.
- A água no compartimento do motor pode ocasionar o colapso do veículo na água.
- Solo macio, obstáculos dentro d'água e baixios podem causar um colapso do veículo na água. Isso pode ocasionar situações críticas.

NOTA

Na travessia de trechos alagados, peças do veícu-
lo, por exemplo, motor, transmissão, chassi ou
sistema elétrico, podem ser danificados seria-
mente.

- Somente atravessar águas em um ponto com solo firme, que seja continuamente mais plano do que a profundidade máxima de vadeação.
- Jamais conduzir através de sal, superfícies com sal ou água salgada, pois o sal pode causar corrosão. Lavar imediatamente com água doce todas as peças do veículo que tenham entrado em contato com a água salgada.

Condução em terrenos com neve

 **Observe**  e  na página 177.

Montar correntes para neve **somente nas rodas dianteiras** antes de conduzir em terrenos com neve.

- ◀ Mesmo partes do terreno que parecem inofensivas podem ser perigosas. Isso vale especialmente para seções onde não são visíveis quaisquer sulcos ou outras faixas de rodagem.

ATENÇÃO



A condução em terreno com neve é muito perigosa.

- Tanto buracos de choque rasos como profundos, depressões, valas, precipícios, capas de gelo congelado ou outros obstáculos são cobertos total ou parcialmente pela neve.
- Os perigos ocultos sob a neve podem ocasionar um acidente, sérios ferimentos ou atolamentos sob condições climáticas extremas.
- Adaptar sempre a velocidade e o modo de conduzir à carga, às condições de visão, do terreno e climáticas.

Conduzir na areia e na lama

 **Observe**  e  na página 177.

Conduzir sempre com a mesma velocidade atra-
vés de areia ou lama, não executar nenhum câm-
bio de marcha manual e não parar.

- Verificar se o ESC está ativo. A luz de controle  ou  não pode estar acesa no display do instrumento combinado → Página 222.
- Manter o veículo continuamente em movimento.
- Utilizar o perfil de condução **Off-road** → Página 173.
- Selecionar uma posição de marcha adequada e permanecer nesta posição de marcha até chegar em solo firme → Página 181.

Se as rodas não podem mais agarrar, girar o vo-
lante rapidamente de um lado para outro. Com
isso pode ser atingida rapidamente uma melhor
adesão dos pneus das rodas dianteiras para estas
condições do solo.

Condução através da areia

Em nenhuma hipótese reduzir a pressão dos pneus para conduzir na areia → ⚠. Se, entretanto, para a condução através de areia, a pressão dos pneus tiver sido reduzida, a pressão correta dos pneus deve ser sempre restaurada, antes de continuar a conduzir. A condução com pressão reduzida dos pneus pode ocasionar a perda do controle sobre o veículo e aumenta o risco de ferimentos sérios e fatais.

Condução sobre lama

Não modificar a velocidade nem a direção. Os pneus podem perder a sua adesão na lama. Se o veículo escorrega, dirigir para a direção correspondente, para restaurar o controle sobre o veículo.

⚠ ATENÇÃO

A condução através de lama, areia e lodo pode ser perigosa. O veículo pode escorregar descontroladamente, conquanto exista um perigo maior de ferimentos. Conduzir sempre cuidadosamente, se tiver de conduzir através de areia, lama e lodo.

- Jamais escolher rotas inseguras ou assumir um risco que pudesse colocar você e os outros passageiros em perigo. No caso de dúvida quanto à segurança da rota, retornar e escolher outro caminho.

⚠ ATENÇÃO

Uma pressão dos pneus incorreta pode causar um acidente grave ou fatal.

- Uma pressão dos pneus incorreta ocasiona um desgaste maior dos pneus e piora o comportamento de condução do veículo.
- Uma pressão incorreta dos pneus pode gerar superaquecimento e danos repentinos aos pneus, inclusive estouro dos pneus e soltura da banda de rodagem, o que pode levar à perda de controle do veículo.

Veículo atolado

📖 Observe ⚠ e 🕒 na página 177.

Para embalar o veículo à frente e a ré, é necessário treinamento e muita habilidade.

Se for feito um erro na operação de embalo à frente e a ré, o veículo pode enterrar mais ainda e não se pode resolver a situação sem a ajuda de terceiros.

Se não andar mais para a frente

- Desenterrar cuidadosamente todas as rodas e assegurar-se de que nenhuma outra parte do veículo está enterrada na areia.
- Engatar a marcha a ré.
- Acelerar com cautela e retornar sobre a sua própria faixa de rodagem.

Se isso não ajudar, colocar vegetação rasteira, esteiras ou um pano de saco diretamente na frente dos pneus para atingir uma melhor adesão ao solo e, com isso, uma melhor propulsão → ⚠.

Embalar o veículo para fora

Jamais deixar os pneus girando sem aderir por longo tempo, pois assim o veículo somente irá afundar ainda mais profundamente → ⚠.

- Desligar o ASR → Página 222.
- Posicionar o volante reto.
- Retornar até que os pneus comecem a rodar em linha reta.
- Engatar imediatamente a primeira marcha e conduzir para frente até que as rodas comecem a patinar.
- Repetir este ir e vir até que o impulso seja suficiente para se liberar.
- Após a operação de embalar para liberar, desligar o ASR → Página 222.
- Utilizar o perfil de condução **Off-road**.

⚠ ATENÇÃO

Ninguém deve permanecer na frente ou atrás do veículo, especialmente se for tentado movimentar um veículo atolado novamente.

- As rodas girando sem aderência podem acelerar imensamente pedras, vegetação rasteira, pedaços de madeira ou outros objetos de baixo das rodas e com isso ocasionar ferimentos fatais.
- Se o veículo atolado se movimentar de repente, pessoas, que se mantêm na frente ou atrás do veículo, podem ser atropeladas.

Condução em terreno íngreme

📖 Observe ⚠️ e ⓘ na página 177.

Condução em subidas ou declives

Antes de conduzir por uma ladeira ou um declive, parar, descer do veículo e investigar a situação:

- Caminhar pelo trecho e verificar o solo quanto à sua consistência firme, obstáculos ou outros perigos ocultos → ⚠️.
- Verificar como continuar atrás da ladeira.
- Se a rota for muito íngreme, muito ondulada ou o solo for muito solto, não transitar no trajeto e selecionar uma outra rota.
- Conduzir ladeira acima ou abaixo lenta e constantemente em linha reta.
- Somente acelerar o necessário para subir a ladeira. Muita aceleração para girar as rodas pode ocasionar a perda do controle do veículo. Pouca aceleração aumenta a probabilidade de o motor apagar.
- Em ladeiras jamais parar ou voltar.
- Evitar que o motor apague.
- Durante a fase de ascensão não trocar de marcha ou embrear.
- Utilizar a indicação de off-road → Página 175.

Quando não for mais possível prosseguir em uma subida

- Jamais voltar em uma ladeira.
- Se o motor tiver apagado, pisar no freio e dar a partida novamente no motor.
- Engatar a marcha a ré e retornar em marcha a ré para o percurso reto lentamente.
- Manter a velocidade constante com o freio até que seja atingido um local seguro.

Condução ladeira abaixo

Jamais ultrapassar o ângulo de inclinação lateral do veículo! Quando uma ladeira tiver de ser transposta obrigatoriamente de forma oblíqua e o veículo corre o risco de tombar, conduzir imediatamente na linha de inclinação.

Existe um risco maior de capotamento em descidas de ladeiras. Concentrar-se na condução do veículo especialmente ladeira abaixo.

Em trechos com declives mais acentuados, utilizar a indicação off-road → Página 175.

- Conduzir em uma ladeira íngreme abaixo em primeira marcha.
- Utilizar o freio cuidadosamente, para não perder o controle.
- Se for possível e não for perigoso, conduzir ao longo da linha de inclinação (declive máximo).
- Não embrear e não engatar o ponto morto.

⚠️ ATENÇÃO

Jamais tentar transitar uma rampa ou declive quando forem muito acentuados para o veículo. O veículo poderia escorregar, tombar ou capotar.

- O ângulo de ladeira ou de declive não deve ser maior do que o valor permitido para o veículo.
- Transitar em ladeiras e declives sempre somente na linha de inclinação.
- Jamais retornar ou girar em uma ladeira ou em um declive. O veículo pode tombar ou escorregar.
- Se o motor apagar ou não continuar funcionando por qualquer motivo: parar e acionar o pedal do freio. Dar a partida novamente no motor. Engatar a marcha a ré, soltar o pedal do freio e utilizar o efeito do frenagem do motor, para retornar por um percurso reto na linha de inclinação. Neste momento, manter a velocidade lenta e constante.
- Caso não seja possível dar partida no motor, acionar o pedal do freio com pressão constante e deixar o veículo rodar para trás na própria trilha. Neste momento, manter a velocidade lenta e constante.
- Nunca deixar o veículo rodar a ladeira para trás com a marcha lenta. O controle sobre o veículo pode ser perdido.

Condução em diagonal na ladeira

📖 Observe ⚠️ e 🕒 na página 177.



Fig. 135 Dirigir na linha de inclinação.

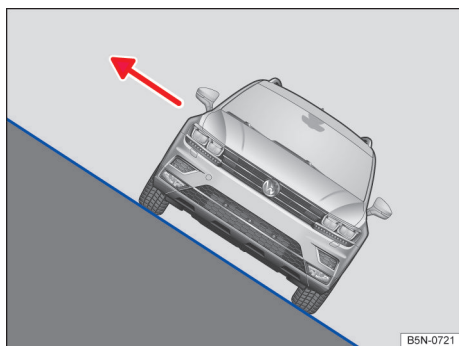

Fig. 136 Em posições inclinadas: desembarcar do lado do veículo voltado para cima da ladeira.

A condução em diagonal na ladeira é uma das posições mais perigosas ao conduzir off-road → ⚠️.

Pode parecer inofensivo, porém nunca subestimar as dificuldades e os perigos ao conduzir em diagonal na ladeira! Um veículo em uma posição lateral à ladeira pode escorregar sem controle, tombar ou capotar. Isto pode causar ferimentos graves ou fatais em todos os ocupantes do veículo.

Antes da condução verificar sempre se realmente não existe outra rota mais segura.

Se tiver de ser conduzido em posição inclinada, o solo deve ser o mais possível firme e plano. Em solos escorregadios ou moles, o veículo pode escorregar lateralmente e tombar. Assegurar-se

sempre de que a inclinação não venha a ser muito grande devido a ondulações. Se este for o caso, o veículo pode tombar e capotar.

Se o veículo se encontrar numa posição inclinada acentuada, as rodas do lado que se encontra mais baixo jamais devem entrar em contato com concavidades do solo ou valas. As rodas do lado que se encontra mais alto jamais devem transitar sobre elevações como pedras, troncos de árvores ou outros obstáculos.

Se o veículo ameaçar tombar, manobrar imediatamente na linha de inclinação e acelerar levemente → Fig. 135. Se não for possível conduzir na linha de inclinação, conduzir ladeira acima e acelerar levemente.

O centro de gravidade do veículo deve se encontrar o mais baixo possível. O peso de todos os ocupantes do veículo deve ser distribuído uniformemente. As pessoas maiores ou mais pesadas devem sentar no lado do veículo que se encontra mais alto. A bagagem de teto deve ser removida e os objetos pesados presos, pois o veículo poderia tombar devido a um escorregamento repentino dos objetos → ⚠️.

⚠️ ATENÇÃO

Nunca tente conduzir de modo oblíquo ao longo de uma encosta quando esta for íngreme demais para o veículo. O veículo poderia escorregar, tombar e capotar. Para evitar o risco de acidentes e ferimentos graves, observar o seguinte:

- Jamais subestimar as dificuldades e os perigos ao conduzir em diagonal na ladeira. Jamais escolher rotas inseguras ou assumir um risco que pudesse colocar você e os outros passageiros em perigo. No caso de dúvida quanto à segurança da rota, retornar e escolher outro caminho.
- Na condução em diagonal na ladeira, o veículo pode perder o apoio, deslizar lateralmente, tombar ou capotar e rolar ladeira abaixo.
- Jamais contatar com as rodas o lado que se encontra mais baixo nas concavidades do solo ou em valas. As rodas do lado que se encontra mais alto jamais devem transitar sobre elevações como pedras, troncos de árvores ou outros obstáculos.
- Antes de conduzir em diagonal na ladeira, assegurar que possa ser dirigido na linha inclinada. Se isso não for possível, selecionar um

outro percurso. Se o veículo ameaçar tombar, manobrar imediatamente na linha de inclinação e acelerar levemente → Fig. 135.

- Se o veículo parar com uma grande inclinação lateral na ladeira, devem ser evitados movimentos abruptos e descontrolados no veículo. O veículo pode, neste momento, perder ao apoio, escorregar lateralmente, capotar e rolar ladeira abaixo.
- Se o veículo parar com uma grande inclinação lateral na ladeira, uma pessoa jamais deve desembarcar do veículo pela porta que estão voltadas ladeira abaixo. Isso pode ocasionar um deslocamento lateral do centro de gravidade total. O veículo pode tombar ou capotar e rolar ladeira abaixo. Para evitar isso, abandonar o veículo somente pelo lado, cuidadosamente, que indica ladeira acima → Fig. 136.
- Ao descer, assegurar-se de que a porta aberta ladeira acima não feche devido ao próprio peso ou devido a desatenção e possa ocasionar ferimentos.

Atravessar valas

📖 **Observe** ⚠️ e ⓘ na página 177.

- Verificar se o ângulo de ataque e de inclinação é pequeno suficiente para atravessar a vala com o veículo → ⚠️.
- Atravessar a vala em ângulo agudo, se possível → ⓘ.
- O ângulo de inclinação não deve ser muito grande na travessia.

⚠️ ATENÇÃO

Jamais atravessar valas se o ângulo de rampa e inclinação for muito acentuado para o veículo e as valas forem muito profundas. O veículo poderia tombar, escorregar ou capotar.

ⓘ NOTA

Se for conduzido na direção da vala em ângulo reto, as rodas dianteiras caem dentro da vala. O veículo pode ficar preso com a parte inferior do chassi, permanecer preso e sofrer danos. Com isso, apesar de tração nas quatro rodas, é pouco provável conseguir sair da vala.

Após uma condução off-road

📖 **Observe** ⚠️ e ⓘ na página 177.

Lista de controle

- ✓ Limpar as lanternas dos indicadores de direção, sistema de iluminação, a placa de licença e todos os vidros.
- ✓ Caso necessário, desmontar a argola de rebouque e as correntes para neve.
- ✓ Controlar pneus, amortecedores e eixos quanto a danos e remover sujeira grosseira, pedras e corpos estranhos do perfil dos pneus.
- ✓ Inspeccionar a parte inferior do assoalho do veículo e remover todos os objetos que estiverem presos no sistema do freio, nas rodas, no chassi, no sistema de escape e no motor, por exemplo, ramos, folhas ou pedaços de madeira → ⚠️. Se forem identificados danos ou vazamentos, procurar uma Concessionária Volkswagen ou uma empresa especializada ou procurar imediatamente auxílio técnico especializado.
- ✓ Desobstruir a grade do radiador e a parte inferior do veículo das sujeiras e resíduos → Página 336.
- ✓ Verificar o motor, se a sujeira afeta o funcionamento do motor ⚠️ → Página 286.
- ✓ Desligar o *modo OFF-ROAD* → Página 173.
- ✓ Ligar novamente o ASR → Página 222.

⚠️ ATENÇÃO

Os objetos presos na parte inferior do veículo representam um perigo. A parte inferior do veículo deve ser inspecionada imediatamente após uma condução off-road quanto a objetos estranhos presos.

- Jamais conduzir se houver objetos presos na parte inferior do veículo, no sistema de freios, nas rodas, no chassi, no sistema de escape ou no motor.
- Materiais inflamáveis, como folhas ou ramos secos podem entrar em ignição com peças aquecidas do veículo. Um incêndio pode causar ferimentos graves.

- Objetos presos podem danificar os condutores de combustível, o sistema de freio, vedações e demais pelas da carroceria. Isso pode ocasionar acidentes e a perda do controle do veículo.



Sistemas de assistência ao condutor

ver Sistema regulador de velocidade (GRA)

Introdução ao tema

O sistema regulador de velocidade (GRA) auxilia no mantimento constante da velocidade ajustada pelo condutor.

Faixa de velocidade

O GRA está ativo em conduções para frente a partir de 20 km/h (15 mph).

Trocar a marcha

Assim que o pedal da embreagem for pisado, a regulação será interrompida e, após a troca da marcha, ela é continuada automaticamente.

Conduzir em descidas

Ao conduzir em descidas, a velocidade armazenada pode ser ultrapassada devido ao declive.

Frear o veículo com o freio e se necessário engatar uma marcha menor.

Como eu controlo o GRA?

Dependendo da versão, você pode controlar o GRA por meio da alavanca na coluna de direção → Página 188 ou pelo volante multifunções → Página 189. As indicações no display do instrumento combinado são idênticas nos dois casos.

ATENÇÃO

Se não for possível conduzir com segurança, com uma distância suficiente e a uma velocidade constante, a utilização do GRA poderá causar acidentes e ferimentos graves.

- Nunca utilizar o GRA em tráfego intenso, em distâncias muito pequenas em relação a outros veículos, em trechos íngremes cheios de curvas e escorregadios como, por exemplo, neve, gelo, umidade ou cascalho e em ruas alagadas.

- Nunca utilizar o GRA na condução off-road ou em ruas não pavimentadas.
- Adequar a velocidade e a distância de segurança em relação aos veículos à frente sempre de acordo com as condições de visibilidade, climáticas, da pista e do trânsito.
- Para evitar a regulação de velocidade sem supervisão, desligar o GRA sempre após a utilização.
- É perigoso retomar a velocidade armazenada se a velocidade para as condições atuais da rua, do trânsito ou atmosféricas for muito alta.
- Ao conduzir em descidas, o GRA pode não manter a velocidade do veículo constante. A velocidade pode aumentar devido ao peso próprio do veículo. Freie o veículo com o freio.

Comandar o GRA por meio da alavanca

Observe  no início desse capítulo na página 188.

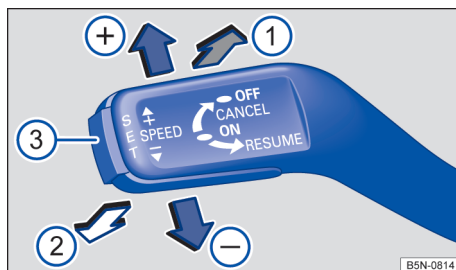

Fig. 137 À esquerda na coluna de direção: alavanca do GRA.



Fig. 138 No display do instrumento combinado: indicadores de status do GRA (representação esquemática).

Legenda para Fig. 138:

- (A) O GRA não está regulando, velocidade salva é representada muito pequena ou escurecida.
- (B) Falha de sistema. Procurar uma Concessionária Volkswagen ou uma empresa especializada.
- (C) O GRA não está regulando, nenhuma velocidade salva.
- (D) O GRA está regulando, velocidade salva representada no modo grande.

Ligar

- Colocar a alavanca → Fig. 137 ① na posição **ON**.

Nenhuma velocidade está salva e ainda não é feita nenhuma regulação.

Iniciar a regulação

- Durante a condução, pressionar o botão **SET** ③.

A velocidade atual é salva e regulada. Adicionalmente, a luz de controle verde se acende.

Regular a velocidade

A velocidade salva pode ser regulada, enquanto o GRA está regulando:

- + 1 km/h (1 mph): tocar na alavanca ① até a posição **RESUME**.
- + 10 km/h (5 mph): tocar brevemente na alavanca, na direção **SPEED +** (+).
- - 1 km/h (1 mph): pressionar o botão **SET** ③.
- - 10 km/h (5 mph): tocar brevemente na alavanca, na direção **SPEED -** (-).

Para alterar continuamente a velocidade salva, tocar brevemente na alavanca, na direção **SPEED +** (+) ou **SPEED -** (-) e manter pressionado. O veículo ajusta a velocidade atual, acelerando ou desacelerando. O veículo não freia de modo ativo.

Interromper a regulação

- Colocar a alavanca ① na posição **CANCEL** ou pisar no pedal do freio.

A velocidade permanece salva.

Retomar a regulação

- Colocar a alavanca ① na posição **RESUME**.

A velocidade salva é retomada e regulada.

Desligar

- Colocar a alavanca ① na posição **OFF**.

O GRA será desligado e a velocidade salva, apagada.

Comandar o GRA por meio do volante multifunções

Observe ⚠ no início desse capítulo na página 188.



Fig. 139 Lado esquerdo do volante multifunções: botões para comandar o GRA.



Fig. 140 No display do instrumento combinado: indicadores de status do GRA (representação esquemática).

Legenda para Fig. 140:

- (A) O GRA não está regulando, velocidade salva é representada muito pequena ou escurecida.
- (B) Falha de sistema. Procurar uma Concessionária Volkswagen ou uma empresa especializada.
- (C) O GRA não está regulando, nenhuma velocidade salva.
- (D) O GRA está regulando, velocidade salva representada no modo grande.

Ligar

- Pressionar o botão ou .

Nenhuma velocidade está salva e ainda não é feita nenhuma regulagem.

Iniciar a regulagem

- Durante a condução, pressionar o botão .

A velocidade atual é salva e regulada. Adicionalmente, a luz de controle verde se acende .

Regular a velocidade

A velocidade salva pode ser regulada, enquanto o GRA está regulando:

- + 1 km/h (1 mph)
- 1 km/h (1 mph)
- + 10 km/h (5 mph)
- 10 km/h (5 mph)

Para alterar continuamente a velocidade salva, manter pressionado o botão ou . O veículo ajusta a velocidade atual, acelerando ou desacelerando. O veículo não freia de modo ativo.

Interromper a regulagem

- Pressionar brevemente o botão ou . Como alternativa, pisar no pedal do freio.

A velocidade permanece salva.

Retomar a regulagem

- Pressionar o botão .

A velocidade salva é retomada e regulada.

Desligar

- Pressionar o botão por alguns instantes.

O GRA será desligado e a velocidade salva, apagada.

Ir para o limitador de velocidade

- Pressionar o botão .

O GRA é desligado.

Resoluções de problemas

Observe no início desse capítulo na página 188.

A regulagem é automaticamente interrompida.

Isto pode ocorrer devido a diferentes causas:

- O pedal do freio foi pisado.
- A alavanca seletora da transmissão de dupla embreagem DSG® não se encontra na posição D.
- O veículo ultrapassou a velocidade salva por um longo período de tempo.
- Em uma intervenção no controle da dinâmica de condução, por exemplo por meio do ASR e ESC.
- Falha de funcionamento. Desligar o GRA e mandar verificar o veículo em uma empresa especializada. Para isso, a Volkswagen recomenda as Concessionárias Volkswagen.

Limitador de velocidade

Introdução ao tema

O limitador de velocidade ajuda para que uma velocidade salva não seja ultrapassada.

Faixa de velocidade

O limitador de velocidade está disponível para a marcha para frente a partir de cerca 30 km/h (20 mph).

Conduzir com o limitador de velocidade

O limite de velocidade pode ser interrompido a qualquer momento, pisando totalmente no pedal do freio e ultrapassando a resistência. Assim que a velocidade salva for ultrapassada, acende-se a luz de advertência e de controle verde (☺). A velocidade permanece salva.

Assim que a velocidade salva ficar abaixo do limite, a regulagem se liga novamente de modo automático.

Conduzir em descidas

Ao conduzir em descidas, a velocidade armazenada pode ser ultrapassada devido ao declive. Neste caso, acende-se a luz de advertência e de controle (☺). Além disso, pode soar um alerta sonoro.

Frear o veículo com o freio e se necessário engatar uma marcha menor.

Como eu controlo o limitador de velocidade?

Dependendo da versão, o limitador de velocidade pode ser comandado pela alavanca dos indicadores de direção → Página 191 ou pelo volante multifunções → Página 192.

As indicações no display do instrumento combinado são idênticas nos dois casos → Fig. 142.

ATENÇÃO

Para evitar a regulagem de velocidade sem supervisão, desligar o limitador de velocidade sempre após a utilização.

- O limitador de velocidade não libera o condutor da responsabilidade da velocidade de condução. Não dirigir com aceleração máxima se isso não for exigido.

- A utilização do limitador de velocidade em condições adversas é perigoso e pode levar a graves acidentes, por exemplo por meio de aquaplanagem, neve, gelo, folhas. Somente utilizar o limitador de velocidade, quando a condição da pista e condições meteorológicas permitirem.
- Ao conduzir em descidas, o limitador de velocidade não pode limitar a velocidade do veículo. A velocidade pode aumentar devido ao peso próprio do veículo. Reduzir a marcha ou frear o veículo com o freio.

Comandar o limitador de velocidade por meio da alavanca dos indicadores de direção

Observe  no início desse capítulo na página 191.

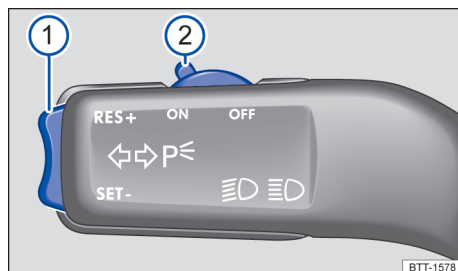

Fig. 141 À esquerda na coluna de direção: interruptores e botões para comandar o limitador de velocidade.

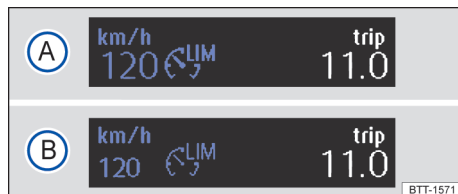

Fig. 142 No display do instrumento combinado: indicadores de status do limitador de velocidade (representação esquemática).

Legenda para Fig. 142:

- (A) A regulagem está ativa, a velocidade salva é apresentada no modo grande.
- (B) A regulagem foi interrompida, a velocidade salva é representada muito pequena ou escurida.

Ligar

- Empurrar o interruptor → Fig. 141 ② para a posição **ON**.

A última velocidade regulada está salva. Ainda não ocorre nenhuma regulagem.

Iniciar a regulagem

- Durante a condução, pressionar o botão ① na área **SET/-**.

A velocidade atual é salva como velocidade máxima. Adicionalmente, a luz de controle verde se acende ☺.

Regular a velocidade

A velocidade salva pode ser regulada por meio do botão ①:

RES/+ (breve) + 1 km/h (1 mph)

SET/- (breve) - 1 km/h (1 mph)

Para alterar continuamente a velocidade salva, manter pressionado o botão ①.

Retomar a regulagem

- Pressionar o botão ① na área **RES/+**.

Assim que a velocidade atual for mais baixa do que a velocidade salva, o limitador de velocidade estará novamente ativado.

Desligar

- Empurrar o interruptor ② para a posição **OFF**.

O limitador de velocidade será desligado e a velocidade permanece salva (mesmo quando a ignição é desligada).

Comandar o limitador de velocidade por meio da alavanca do volante multifunções

📖 **Observe** ⚠️ no início desse capítulo na página 191.



Fig. 143 Lado esquerdo do volante multifunções: botões para comandar o limitador de velocidade.

Ligar

- Pressionar o botão ☺ ou ☹.

A última velocidade regulada está salva. Ainda não ocorre nenhuma regulagem.

Iniciar a regulagem

- Durante a condução, pressionar o botão **SET**.

A velocidade atual é salva como velocidade máxima. Adicionalmente, a luz de controle verde se acende ☺.

Regular a velocidade

A velocidade salva pode ser regulada:

RES + 1 km/h (1 mph)

SET - 1 km/h (1 mph)

+ + 10 km/h (5 mph)

- - 10 km/h (5 mph)

Para alterar continuamente a velocidade salva, manter pressionado o botão **+** ou **-**.

Interromper a regulagem

- Pressionar o botão **CNL** ou ☺.

A velocidade permanece salva.

Retomar a regulagem

- Pressionar o botão **RES**.

Assim que a velocidade atual for mais baixa do que a velocidade salva, o limitador de velocidade estará novamente ativado.

Desligar

– Pressionar o botão  por alguns instantes.

O limitador de velocidade será desligado e a velocidade permanece salva (mesmo quando a ignição é desligada).

Ir para o sistema regulador de velocidade (GRA) ou para o controle automático de distância (ACC)

– Pressionar o botão .

O limitador de velocidade é desligado.

Solução de problemas

 **Observe**  no início desse capítulo na página 191.

A regulagem é automaticamente interrompida.

– Falha de funcionamento. Desligar o limitador de velocidade e mandar verificar em uma oficina especializada. Para isso, a Volkswagen recomenda as Concessionárias Volkswagen.

O limitador de velocidade só se desliga completamente por motivos de segurança, se o pedal do acelerador for solto uma vez ou se o sistema for desligado manualmente.

Controle automático de distância (ACC)

Introdução ao tema

O controle automático de distância (ACC = Adaptive Cruise Control) mantém constante uma velocidade que foi regulada. Se o veículo se aproximar de um veículo à frente, o ACC ajusta a velocidade automaticamente, de modo que a distância regulada seja sempre mantida.

Conduzir com ACC

A regulagem pode ser ajustada a qualquer momento pelo ACC. Ao frear, a regulagem será interrompida. Ao acelerar, a regulagem será interrompida durante o tempo do processo de aceleração e, a seguir, continuada.

Se estiver conectado um reboque, a regulagem do ACC é menos dinâmica → Página 246. Se a lanterna de freio do reboque estiverem com defeito, o ACC não regula.

Solicitação de frenagem

Se o atraso automático pelo ACC não for suficiente, o ACC irá solicitar, por meio de uma mensagem no instrumento combinado, que seja freado adicionalmente. Estará acesa a luz de advertência vermelha . Além disso, soa um alerta sonoro. Frear imediatamente!

Faixa de velocidade

O ACC regula em uma faixa de velocidade entre 30 km/h (20 mph) e 160 km/h (100 mph) ou 210 km/h (130 mph). Dependendo do mercado, esta faixa de velocidade pode ser diferente.

Sensor do radar

O ACC detecta situações de condução com ajuda do sensor do radar na parte dianteira do veículo → Página 6. O alcance do sensor do radar é de cerca de 120 m.

O veículo dispõe de um ACC?

O veículo dispõe de um ACC, se for possível realizar configurações do veículo para configurações do ACC no sistema Infotainment → Página 33.

Quando o veículo tiver um ACC à disposição, o sistema regulador de velocidade (GRA) não estará disponível como um sistema autônomo.

ATENÇÃO

A tecnologia inteligente do ACC não pode ir além dos limites impostos pela física e trabalha somente dentro dos limites do sistema. O conforto aumentado oferecido nunca deve incentivar a colocar a segurança em risco. Uma utilização desatenta ou sem supervisão do ACC pode causar acidentes e ferimentos graves. O sistema não pode substituir a atenção do condutor.

- Adequar a velocidade e a distância em relação a veículos à frente sempre às condições de visibilidade, do clima, da pista e do trânsito.

- Nunca utilizar o ACC em condições de má visibilidade, em trechos íngremes, cheios de curvas e escorregadios, como, por exemplo, neve, gelo, pistas molhadas ou cascalho, e também não em ruas alagadas.
- Nunca utilizar o ACC na terra ou em ruas não pavimentadas. O ACC é projetado somente para utilização em ruas pavimentadas.
- O ACC não reage a veículos parados.
- O ACC não reage a pessoas, animais, veículos que cruzam ou veículos que vêm na direção contrária, na mesma faixa de rodagem.
- Frear imediatamente se a redução da velocidade pelo ACC não for suficiente.
- Frear imediatamente, assim que o display do instrumento combinado exibir uma solicitação de frenagem.
- Frear se o veículo rolar de modo involuntário depois de uma solicitação de frenagem.
- Esteja sempre pronto para regular a velocidade você mesmo.

Se, depois de mudar de pista, o ACC não detectar nenhum veículo à frente, o ACC irá acelerar o veículo até a velocidade regulada.

Condução em trânsito intenso

Em veículos com transmissão de dupla embreamento **DSG®**, o ACC tem condições de frear o veículo até parar e mantê-lo parado. O ACC permanece ativo e o display do instrumento combinado indica durante alguns segundos a mensagem **ACC pronto para partida**. Neste período de tempo, o veículo dá partida automaticamente assim que o veículo à frente der partida (dependendo da versão e não disponível em todos os países).

Prolongar a prontidão para partida ou ativar novamente:

- Pressionar o botão **RES**.

Dar partida quando a prontidão para partida estiver finalizada e o veículo à frente já tiver se afastado:

- Pressionar o botão **RES** ou pisar brevemente no pedal do acelerador.

Nos seguintes casos, o ACC não permanece ativo:

- A fase de parada durar mais que aproximadamente três minutos.
- Uma porta do veículo é aberta.
- A ignição for desligada.

Evitar ultrapassagem à direita (tráfego à esquerda: ultrapassagem à esquerda)

Quando o ACC detecta um veículo em velocidade mais baixa na pista esquerda (tráfego à esquerda: na pista direita), o ACC irá frear suavemente dentro dos limites do sistema, evitando uma ultrapassagem não permitida → Fig. 144. A função está ativa a partir de aproximadamente 80 km/h (50 mph), porém não está disponível em todos os países.

ATENÇÃO

Se, no display do instrumento combinado, for exibida a mensagem **ACC pronto para partida** e o veículo da frente der partida, o veículo próprio dará partida automaticamente. Pode ocorrer de o sensor do radar não reconhecer obstáculos que se encontram no caminho. Isso pode ocasionar acidentes e ferimentos graves.

- Antes de cada procedimento de partida, controle o trajeto e freie o veículo, se necessário.

Situações de condução especiais

📖 **Observe** ⚠️ no início desse capítulo na página 193.

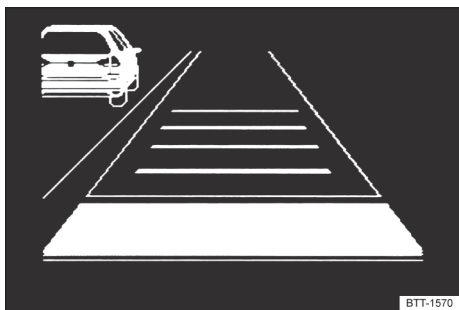

Fig. 144 No display do instrumento combinado: detectado veículo lento na pista esquerda (representação esquemática).

Ultrapassar

Se você ligar os indicadores de direção (tráfego à esquerda: ligar indicadores de direção da direita), para ultrapassar, o ACC irá acelerar o veículo e diminuir a distância do veículo à frente. A velocidade regulada não será ultrapassada.

Limites do sistema

📖 Observe ⚠️ no início desse capítulo na página 193.

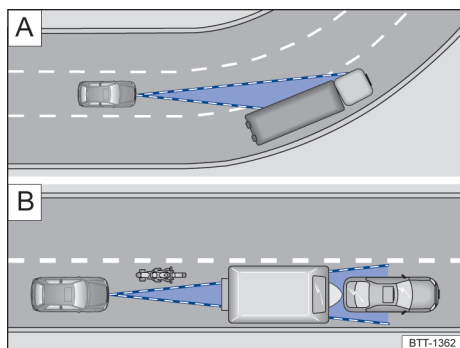

Fig. 145 **A** Condução em curvas. **B** Veículos à frente fora da área de alcance do sensor do radar.

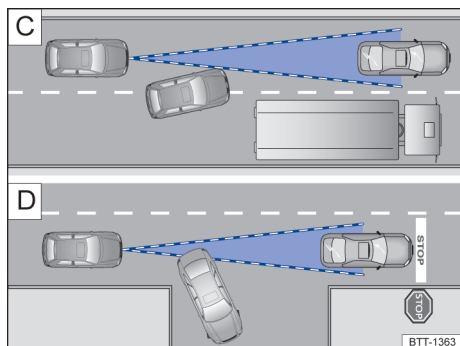

Fig. 146 **C** Troca de faixa de rodagem. **D** Veículo virando ou parado.

Não utilizar o ACC

Nas seguintes situações de condução, o ACC não é adequado por motivos condicionados ao sistema: Interromper a regulagem → ⚠️ em *Introdução ao tema* na página 193:

- Conduções sob chuva forte, neve ou spray de água denso.
- Conduções por túneis.
- Conduções em locais de obras.
- Conduções em estradas com muitas curvas, por exemplo, estradas montanhosas.
- Conduções off-road.
- Conduções em estacionamentos.

- Conduções em estradas com objetos metálicos incorporados na pista, por exemplo, trilhos de trens.
- Conduções em estradas com cascalho.
- *Veículos sem impedimento de ultrapassagem à direita*: conduções em estradas com várias pistas de rodagem, quando existem veículos andando mais lentamente na pista de ultrapassagem.

Objetos não detectáveis

O sensor do radar detecta exclusivamente veículos que se movem na mesma direção. Não são detectados:

- Pessoas.
- Animais.
- Veículos parados.
- Veículos atravessados ou vindos na direção oposta.
- Outros obstáculos que não se movem.

Por exemplo, se um veículo detectado pelo ACC virar ou mudar de faixa, e se houver um veículo parado à frente deste veículo, o ACC não reagirá ao veículo parado → Fig. 146 **D**.

Curvas

O sensor do radar mede sempre em linha reta. Por isso, veículos em curvas estreitas podem ser detectados por engano ou veículos trafegando à frente podem não ser detectados → Fig. 145 **A**.

Veículos fora da área de alcance do sensor

Nas seguintes situações de condução, o ACC não pode reagir ou reagir mais tarde:

- Veículos que trafegam fora da área de alcance do sensor a curta distância do veículo próprio, por exemplo, motocicletas → Fig. 145 **B**.
- Veículos que mudam diretamente para a faixa própria na frente do veículo próprio → Fig. 146 **C**.
- Veículos cujas peças agregadas sobressaem do veículo.

⚠️ ATENÇÃO

Se o ACC for utilizado nas situações citadas, a consequência podem ser acidentes ou ferimentos graves bem como violações de determinações legais.

Ligar e desligar o ACC

📖 Observe ⚠️ no início desse capítulo na página 193.



Fig. 147 Lado esquerdo do volante multifunções: botões para comandar o ACC

Ligar o ACC

- Pressionar o botão .



A luz de controle  está acesa na cor cinza, o ACC não está regulando.

Iniciar a regulagem

- Durante a condução para frente, pressionar o botão .

O ACC salva a velocidade atual e mantém a distância regulada. Se a velocidade atual se situar fora da faixa de velocidade pré-estabelecida, o ACC regula a velocidade mínima (em condução a baixa velocidade) ou a velocidade máxima (em condução mais acelerada).

Conforme a situação de condução, estão acesas as seguintes luzes de controle:

-  ACC está regulando.
-  Nenhum veículo à frente reconhecido.
-  Detectado veículo à frente (branca)

Interromper a regulagem

- Pressionar brevemente o botão  ou pisar o pedal do freio.

A luz de controle  está acesa na cor cinza, a velocidade e a distância permanecem salvas.

Se o controle de tração (ASR) for desativado, a regulagem será interrompida automaticamente.

Retomar a regulagem

- Pressionar o botão .

O ACC assume a velocidade e a distância reguladas por último. O display do instrumento combinado indica a velocidade regulada e a luz de controle  está acesa na cor verde.

Desligar o ACC

- Pressionar o botão  por alguns instantes.

A velocidade regulada é apagada.

Ir para o limitador de velocidade

- Pressionar o botão .

O ACC é desligado.

Regular o ACC

📖 Observe ⚠️ no início desse capítulo na página 193.

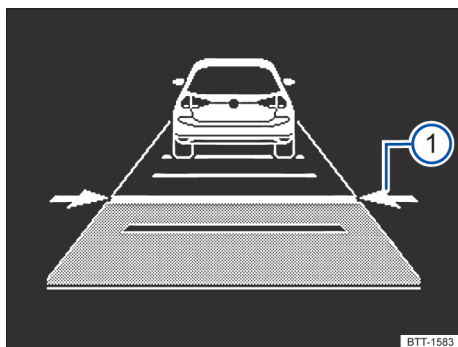





Fig. 148 No display do instrumento combinado: regular a distância (representação esquemática, ACC está regulando).

Regular a distância

A distância pode ser regulada em cinco níveis, de bem pequena a muito grande:

- Pressionar o botão  e, em seguida, o botão  ou .
- Como alternativa, pressionar o botão  até que a distância desejada esteja ajustada.





O display do instrumento combinado indica o nível regulado → Fig. 148 ①. Devem ser seguidas as prescrições para a distância mínima, específicas do respectivo país.

A distância que deve ser regulada no início de uma regulação pode ser configurada nas configurações do veículo, no sistema Infotainment → Página 33.

Se o ACC não estiver regulando, a distância regulada e o veículo não serão salientados no display do instrumento combinado.

Regular a velocidade

A velocidade salva dentro da faixa de velocidade prescrita pode ser regulada por meio dos botões no volante multifunções:

-  + 1 km/h (1 mph)
-  - 1 km/h (1 mph)
-  + 10 km/h (5 mph)
-  - 10 km/h (5 mph)

Para alterar gradativamente a velocidade salva, manter pressionado o respectivo botão.

Regular o comportamento de regulação

Você pode influenciar como o ACC irá regular esportivamente:

- *Veículos com seleção do perfil de condução*: ajustar o perfil de condução desejado → Página 172.
- *Veículos sem seleção do perfil de condução*: regular o programa de condução desejado nas configurações do veículo do sistema Infotainment → Página 33.

ATENÇÃO



Se a distância mínima do veículo à frente for alcançada e a diferença entre a velocidade do veículo à frente e o próprio veículo for tão grande que a redução da velocidade por meio do ACC não seja suficiente, existe o perigo de colisão! Além disso, na chuva e nas condições das estradas no inverno, o trajeto de frenagem aumenta.

- É possível que o ACC não reconheça todas as situações de condução.
- Esteja sempre pronto para frear o veículo de modo autônomo.
- Se o pedal do acelerador for pisado, a regulação da velocidade e da distância será sobreposta. Neste caso, o ACC não freia mais de modo autônomo.
- Cumpra as prescrições específicas do país no que se refere à distância mínima.

- No caso de pista molhada, neve ou má visibilidade, mantenha sempre uma distância maior.

 Algumas configurações podem ser salvas nas contas de usuário da personalização e, por isso, alterar-se automaticamente em uma troca de conta de usuário → Página 40.

Solução de problemas

 **Observe**  no início desse capítulo na página 193.

ACC indisponível.

A luz de controle acende em amarelo.

- O sensor do radar está sujo. Limpar o sensor do radar → Página 338.
- A visibilidade do sensor do radar está prejudicada por condições climáticas, por exemplo, devido à neve, resíduos de cera ou revestimentos. Limpar o sensor do radar → Página 338.
- A visibilidade do sensor do radar está prejudicada por peças anexadas, armações decorativas de suportes da placa de licença ou adesivos. Manter livre a área em torno do sensor do radar.
- O sensor do radar está desregulado ou danificado, por exemplo, devido a um dano na dianteira do veículo. Verificar se pode ser reconhecido um dano → Página 342.
- Avaria ou defeito. Desligar o motor e dar nova partida.
- Foram realizadas alterações construtivas na dianteira do veículo.
- Não está sendo utilizado o logo original VW.
- Se a avaria persistir, procurar uma Concessionária Volkswagen ou uma empresa especializada.

O ACC não funciona como esperado.

- O sensor do radar está sujo. Limpar o sensor do radar → Página 338.
- Os limites do sistema não foram cumpridos → Página 195.

- Os freios estão muito quentes, a regulagem foi interrompida automaticamente. Aguardar que os freios esfriem e testar o funcionamento novamente.
- Se a avaria persistir, procurar uma Concessionária Volkswagen ou uma empresa especializada.

Não é possível iniciar a regulagem.

Certificar-se de que as seguintes premissas estão cumpridas:

- Está engatada uma marcha para frente além da 1ª marcha (transmissão manual) ou a alavanca seletora se encontra na posição D/S ou no curso seletor do Tiptronic.
- Em veículos com transmissão manual, a velocidade é de 25 km/h (16 mph) no mínimo.
- As luzes de freio do veículo e do reboque → Página 246 estão funcionando.
- O ESC não está regulando.
- O pedal do freio não foi pisado.

Ruídos incomuns durante o procedimento de frenagem automática.

- Isto é normal e não representa nenhuma avaria.

 Ruídos incomuns causados durante o procedimento de frenagem automática são normais e não representam avaria.

Sistema de monitoramento periférico (Front Assist)

Introdução ao tema

O sistema de monitoramento periférico (Front Assist), incluindo a função de frenagem de emergência City pode auxiliar a evitar acidentes.

O Front Assist pode alertar o condutor dentro dos limites do sistema diante de colisões iminentes, preparar o veículo para uma frenagem de emergência, auxiliar na frenagem e conduzir a

uma frenagem automática. O momento de advertência varia em dependência da situação do trânsito e do comportamento do condutor.

O Front Assist não pode substituir a atenção do condutor.

Conduzir com o Front Assist

Você pode interromper intervenções automáticas do Front Assist, dirigindo ou pisando no pedal do acelerador.

Procedimento de frenagem automática

O Front Assist pode retardar até a parada do veículo. Depois disso, o veículo não será parado de modo permanente. Pisar no pedal do freio!

Durante o procedimento de frenagem automática, o pedal do freio se torna mais duro.

Sensor do radar

O Front Assist detecta situações de condução com ajuda do sensor do radar na parte dianteira do veículo → Página 6. O alcance do sensor do radar é de cerca de 120 m.

Funções incluídas

A função de frenagem de emergência City e a detecção de pedestres (dependendo da versão) são parte integrante do Front Assist e estão automaticamente ativas quando o Front Assist está ligado.

ATENÇÃO

A tecnologia inteligente do Front Assist não pode ir além dos limites impostos pela física e trabalha somente dentro dos limites do sistema. O maior conforto oferecido pelo Front Assist não deve incentivar a colocar a segurança em risco. A responsabilidade por frear em tempo hábil é sempre do condutor.

- Se o Front Assist emitir uma advertência, freie imediatamente o veículo, independentemente da situação do trânsito ou desvio de obstáculo.
- Adequar a velocidade e a distância de segurança em relação aos veículos à frente sempre de acordo com as condições de visibilidade, climáticas, da pista e do trânsito.
- O Front Assist não pode evitar sozinho acidentes e ferimentos graves.

- O Front Assist pode emitir advertências indesejadas em situações de condução complexas e executar uma intervenção de frenagem não desejada, por exemplo, em canteiros.
- O Front Assist pode emitir, em funções comprometidas, alertas indesejados e executar uma intervenção de frenagem não desejada, por exemplo, com o sensor do radar sujo ou desajustado.
- O Front Assist sem detector de pedestres não reage a pessoas. Além disso, o sistema não reage a animais e a veículos que cruzam ou veículos que vêm na direção oposta e na mesma faixa de rodagem.
- Quando não tiver certeza se o veículo possui um detector de pedestres, antes de começar a viagem, pergunte uma empresa especializada sobre o assunto.
- Esteja pronto para assumir o veículo a qualquer momento.

Níveis de advertência e auxílio à frenagem

📖 **Observe** ⚠️ no início desse capítulo na página 198.

Alerta de distância

O sistema reconhece quando existe perigo para a segurança causado por condução muito próxima a outro veículo. A luz de advertência 

acende-se. Aumentar a distância!

Faixa de velocidade: aproximadamente 65 km/h (40 mph) até 250 km/h (155 mph).

Aviso prévio

O sistema reconhece uma possível colisão com um veículo à frente ou um pedestre atravessando a rua e prepara o veículo para uma possível frenagem de emergência.

Soa um som de alarme, a luz de advertência  acende-se. Frear ou desviar!

Faixa de velocidade: aproximadamente 30 km/h (20 mph) até 250 km/h (155 mph).

Alerta crítico

Se o condutor não reagir ao aviso prévio, pode ocorrer um solavanco de frenagem, a fim de advertir sobre o perigo de colisão crescente. Frear ou desviar!

Faixa de velocidade: aproximadamente 30 km/h (20 mph) até 250 km/h (155 mph).

Frenagem automática

Se o condutor não reagir ao alerta crítico, o veículo pode ser freado automaticamente em vários níveis com força de frenagem crescente. Devido à velocidade reduzida, podem ser minimizadas as consequências de um acidente.

Faixa de velocidade: aproximadamente 5 km/h (3 mph) até 250 km/h (155 mph).

Assistência de frenagem

Se o sistema detectar que o condutor não está freando o suficiente em caso de uma colisão iminente, o sistema poderá aumentar a força de frenagem para auxiliar a evitar a colisão. A assistência de frenagem só acontece enquanto o pedal do freio estiver sendo pressionado com força.

Faixa de velocidade: aproximadamente 5 km/h (3 mph) até 250 km/h (155 mph).

Função de frenagem de emergência City

A função de frenagem de emergência City é parte integrante do Front Assist. Se o condutor não reage a uma colisão iminente, o sistema também pode frear o veículo automaticamente, com força de frenagem crescente, sem alerta anterior.

Neste caso, acende-se a luz de controle .

Faixa de velocidade: aproximadamente 5 km/h (3 mph) até 30 km/h (20 mph).

Operar o sistema de monitoramento periférico (Front Assist)

📖 **Observe** ⚠️ no início desse capítulo na página 198.

Depois de ter ligado a ignição, o Front Assist e o aviso prévio estão ligados automaticamente.

A Volkswagen recomenda manter o Front Assist e o aviso prévio sempre ligados, com exceção de → Página 200.

Ligar e desligar

- Ligar ou desligar o Front Assist nas configurações do veículo do sistema Infotainment → Página 33.
- **OU:** ligar ou desligar o Front Assist nos menus do instrumento combinado → Página 24.

Ao desligar o Front Assist, o aviso prévio e o alerta de distância igualmente estão desligados. No display do instrumento combinado, está acesa a luz de controle

Regular o alerta de distância e o aviso prévio

Quando o Front Assist está ligado, o alerta de distância e o aviso prévio podem ser ligados ou desligados separadamente:

- Ligar ou desligar a função desejada nas configurações do veículo do sistema Infotainment → Página 33.

Dependendo da versão, pode ser regulado adicionalmente o momento da emissão do aviso prévio.

Algumas configurações podem ser salvas nas contas de usuário da personalização e, por isso, alterar-se automaticamente em uma troca de conta de usuário → Página 40.

Detector de pedestres

Observe no início desse capítulo na página 198.

O detector de pedestres pode ajudar a evitar acidentes com pedestres que estejam atravessando ou a minimizar as consequências de um acidente.

Dependendo da versão, o detector de pedestres não está disponível em todos os países.

O sistema avisa de uma colisão iminente, prepara o veículo para uma frenagem de emergência, auxilia a frear ou realiza uma frenagem automática.

Quando o condutor é avisado por meio de um aviso prévio pelo sistema, no display do instrumento combinado estará acesa a luz de advertência .

Quando o Front Assist está ligado, o detector de pedestres está ativo como parte integrante do Front Assist numa faixa de velocidade de condução de aproximadamente 5 km/h (3 mph) a 65 km/h (40 mph).

ATENÇÃO

A tecnologia inteligente do detector de pedestres não pode superar os limites físicos e trabalha somente dentro dos limites do sistema. O conforto maior oferecido pelo detector de pedestres não deve incentivar a colocar a segurança em risco. A responsabilidade por frear em tempo hábil é sempre do condutor.

- Se o detector de pedestres emitir uma advertência, freie imediatamente o veículo, independentemente da situação do trânsito ou desvio do pedestre.
- O detector de pedestres não pode evitar sozinho acidentes e ferimentos graves.
- O detector de pedestres pode emitir alertas indesejados em situações de condução complexas e executar uma intervenção de frenagem indesejada, por exemplo, em uma rua principal curva.
- O detector de pedestres pode emitir alertas indesejados ou realizar intervenções de frenagens indesejadas em uma limitação da função, por exemplo, se o sensor do radar estiver coberto ou desajustado.
- Esteja pronto para assumir o veículo a qualquer momento.

Limites do Front Assist

Observe no início desse capítulo na página 198.

O Front Assist possui limitações físicas e condicionadas ao sistema. Assim, é possível que, por exemplo, em determinadas condições, sob o ponto de vista do condutor, o Front Assist reaja de modo indesejado com atraso. Portanto, estar sempre atento e, se necessário, interferir diretamente!

As condições a seguir podem fazer com que, em casos individuais, o Front Assist não reaja, reaja tardiamente ou de modo inesperado:

- Em condução em curvas fechadas.
- Com o pedal do acelerador completamente pressionado.
- Quando o Front Assist está desligado ou com avaria.
- Se o ASR tiver sido desligado manualmente.
- Se o ESC estiver em funcionamento.
- Se várias luzes de freio estiverem com defeito no veículo ou no reboque conectado eletricamente → Página 246.
- Se o sensor do radar estiver sujo ou coberto.
- Em objetos metálicos, por exemplo, trilhos integrados na pista, placas de construção ou placas de trânsito em cima ou ao lado da pista.
- Se o veículo começar a andar em marcha a ré.
- Se o veículo for acelerado vigorosamente.
- Com queda de neve ou chuva forte.
- Em caso de veículos estreitos, como motocicletas.
- Em caso de veículos que se movimentam de forma deslocada.
- Em caso de veículos atravessando.
- Em caso de veículos vindo na direção oposta.
- Em caso de pedestres parados, vindo na direção oposta ou que estejam se deslocando no sentido da condução.
- Em condições de condução complexas, por exemplo, em rotatórias.
- Em situações de trânsito não previsíveis, por exemplo, veículos à frente freando ou desviando subitamente.
- Em caso de outros veículos com peças veiculares ou peças de carga agregadas que se sobressaiam lateralmente, para trás ou para cima, para além dos limites do veículo.

Desligar o Front Assist

De modo condicionado ao sistema, o Front Assist não é adequado e deve ser desligado nas seguintes situações → ⚠:

- Se o veículo for rebocado.
- Se o veículo estiver em um dinamômetro.
- Se o veículo for movimentado fora do trânsito público.
- Se o sensor do radar estiver com defeito.

- Após impacto violento no sensor do radar, por exemplo, após um acidente.
- Em acionamentos repetidos não desejados.
- Se acessórios cobrirem temporariamente o sensor do radar, por exemplo, faróis extras ou semelhantes.
- Se o veículo for colocado sobre um caminhão, uma balsa ou sobre um trem.

⚠ ATENÇÃO

Se você não desligar o Front Assist nas situações mencionadas, podem ocorrer acidentes e ferimentos graves.

Solução de problemas

📖 **Observe** ⚠ no início desse capítulo na página 198.

No caso de falha de funcionamento, o display do instrumento combinado exibe uma mensagem.

Se a falha de funcionamento não puder ser eliminada por uma das medidas citadas, desligar o Front Assist e procurar uma empresa especializada. Para isso, a Volkswagen recomenda as Concessionárias Volkswagen.

O Front Assist não está disponível, o sensor do radar não tem visibilidade suficiente.

Isto pode ocorrer devido a diferentes causas:

- O sensor do radar está sujo. Limpar o sensor do radar → Página 336.
- A visibilidade do sensor do radar está prejudicada por peças anexadas, armações decorativas de suportes da placa de licença ou adesivos. Manter livre a área em torno do sensor do radar.
- O sensor do radar está desregulado ou danificado, por exemplo, devido a um dano na dianteira do veículo. Verificar se pode ser reconhecido um dano → Página 342.
- Foram realizadas alterações construtivas na dianteira do veículo.
- Não está sendo utilizado o logo original VW. ▶

O Front Assist não funciona como esperado ou dispara várias vezes de modo indesejado.

Isto pode ocorrer devido a diferentes causas:

- O sensor do radar está sujo. Limpar o sensor do radar → Página 336.
- A visibilidade do sensor do radar está prejudicada por condições climáticas, por exemplo, devido à neve, resíduos de cera ou revestimentos. Limpar o sensor do radar → Página 336.
- Os limites do sistema não foram cumpridos → Página 200.

Estacionar e manobrar

Estacionar

Parar o veículo

Sempre desligar o veículo na sequência indicada.

Sempre parar o veículo sobre um piso adequado

→ .

- ◀ – Parar o veículo. Na transmissão manual, pisar a embreagem *totalmente*.
- Manter o pedal do freio pressionado.
- Na *transmissão de dupla embreagem DSG®*, colocar a alavanca seletora na posição **P**.
- Ligar o freio de estacionamento eletrônico → Página 203.
- Desligar a ignição e desligar o motor → Página 152. A luz de controle  no display do instrumento combinado deve estar acesa em *vermelho*.
- Com transmissão manual em terreno plano e em subidas, engatar a 1ª marcha ou, em declives, a marcha a ré e soltar o pedal da embreagem.
- Travar a coluna de direção → Página 170.
- Tirar o pé do freio.
- Cuidar para que todos os ocupantes do veículo desembarquem.
- Desembarcar. Levantar todas as chaves do veículo junto.
- Travar o veículo.

Estacionar em subidas e declives

Girar o volante de modo que o veículo estacionado se desloque com as rodas dianteiras contra o meio-fio caso entre em movimento.

ATENÇÃO

As peças do sistema de escape esquentam muito. Por isso podem causar incêndios e ferimentos graves.

- Nunca estacionar o veículo de forma que peças do sistema de escape entrem em contato com materiais inflamáveis embaixo do veículo, como, por exemplo, vegetação rasteira, folhas, grama seca, combustível derramado, óleo, etc. ▶

⚠️ ATENÇÃO

Sair e estacionar o veículo de modo incorreto pode ocasionar o deslocamento do veículo. Isso pode ocasionar acidentes e ferimentos graves.

- Cuidar para que, antes de sair do veículo, o freio de estacionamento eletrônico esteja ligado e que a luz de controle (P) no display do instrumento combinado esteja acesa em *vermelho* depois de desligar a ignição.
- Nunca retirar a chave do veículo do cilindro da ignição enquanto o veículo estiver em movimento. O bloqueio da direção pode se travar e pode não ser mais possível conduzir ou controlar o veículo.
- Nunca deixar crianças ou pessoas com necessidades especiais no veículo. Elas poderiam desligar o freio de estacionamento eletrônico, acionar a alavanca seletora ou da transmissão e, assim, colocar o veículo em movimento.
- Levantar sempre todas as chaves do veículo ao deixar o veículo. O motor pode ser ligado e equipamentos elétricos, como os vidros elétricos, podem ser comandados, o que pode ocasionar ferimentos graves.
- Nunca deixar crianças ou pessoas com necessidades especiais sozinhas no veículo. Em caso de emergência, elas não estariam em condições de deixar o veículo sozinhas ou de cuidarem de si mesmas. Em um veículo fechado, por exemplo, dependendo da estação do ano, podem ocorrer temperaturas muito altas ou muito baixas que podem ocasionar ferimentos graves e enfermidades, principalmente em crianças pequenas ou ocasionar a morte.

📌 NOTA

- Conduzir com cuidado em estacionamentos com meio-fio saliente ou balizas fixas. Objetos sobressaindo do chão podem danificar o para-choque e outras peças do veículo ao estacionar ou sair da vaga de estacionamento. Parar antes que as rodas toquem as limitações ou o meio-fio.
- Conduzir cautelosamente em declives e sobre entradas de terrenos, rampas, meios-fios e outros objetos. Peças a pouca distância do piso como para-choque, spoiler e peças do chassi, motor ou do sistema de escape podem ser danificadas na passagem.

📖 Observar as determinações legais para parar e estacionar um veículo. ◀

Freio de estacionamento eletrônico

Desligar o freio de estacionamento eletrônico



Fig. 149 No console central: botão do freio de estacionamento eletrônico.

Ligar

- Com o veículo parado, puxar e segurar o botão (P).
- Se a luz de controle no botão → Fig. 149 (seta) e a luz de controle *vermelha* no display do (P) instrumento combinado se acenderem, o freio de estacionamento eletrônico está ligado.
- Soltar o botão.

Desligar

- Ligar a ignição.
- Pisar o pedal do freio e pressionar o botão (P) ou, com o motor em funcionamento, pisar levemente no pedal do acelerador.
- A luz de controle do botão → Fig. 149 e a luz de controle vermelha (P) no display do instrumento combinado se apagam. ▶

Desligamento automático do freio de estacionamento eletrônico no arranque

O freio de estacionamento eletrônico é solto automaticamente no arranque quando, estando a porta do condutor fechada, ocorrer **uma** das seguintes situações:

- *Transmissão de dupla embreagem DSG*[®]: engatar ou mudar uma posição de marcha.
- *Transmissão manual*: antes de arrancar, pisar totalmente na embreagem.

Dar a partida em fortes aclives ou com grande peso do veículo

Um desligamento automático do freio de estacionamento eletrônico pode ser impedido puxando permanentemente o botão  para cima durante o processo de arranque.

Se, ao dar a partida, for necessária uma potência do motor mais elevada, o desligamento do freio de estacionamento eletrônico só ocorre depois de soltar o botão .

Desse modo, o procedimento de partida com alta carga do reboque pode ser simplificado → Página 246.

Ligamento automático do freio de estacionamento eletrônico em caso de saída inadequada do veículo

Em veículos com *transmissão de dupla embreagem DSG*[®], o freio de estacionamento eletrônico pode se ligar automaticamente, caso o sistema reconheça uma saída incorreta do veículo.

Função de frenagem de emergência

Acionar a função de frenagem de emergência somente em caso de emergência se o veículo não puder ser parado com o pedal do freio → .

Enquanto o botão  estiver puxado, o veículo irá frear intensamente. Ao mesmo tempo é emitido um sinal de advertência sonoro.

ATENÇÃO

A utilização incorreta do freio de estacionamento eletrônico pode causar acidentes e ferimentos graves.

- Nunca usar o freio de estacionamento eletrônico para frear o veículo, exceto em caso de emergência. A distância de frenagem é consideravelmente maior, pois somente as rodas traseiras são freadas. Utilizar sempre o pedal do freio.

- Nunca acelerar com posição de marcha ou marcha engatada a partir do compartimento do motor com o motor em funcionamento. O veículo pode entrar em movimento mesmo com o freio de estacionamento eletrônico ligado.

ATENÇÃO

Abandonar o veículo com descuido pode ocasionar o deslocamento do veículo. Isso pode ocasionar acidentes, ferimentos graves e danos materiais.

- Desligar o veículo sempre na sequência indicada → Página 202, *Estacionar*.
- Cuidar para que, antes de sair do veículo, o freio de estacionamento eletrônico esteja ligado e que a luz de controle  no display do instrumento combinado esteja acesa em *vermelho* depois de desligar a ignição.

Solução de problemas

Freio de estacionamento eletrônico avariado

A luz de controle acende em amarelo. Procurar uma Concessionária Volkswagen ou uma empresa especializada.

O freio de estacionamento eletrônico não se desliga

Os pré-requisitos para o desligamento não foram cumpridos.

OU: A bateria do veículo de 12 V está descarregada.

- Verificar se todos os pré-requisitos para o desligamento do freio de estacionamento eletrônico foram cumpridos → Página 203.
- Utilizar o auxílio à partida → Página 279.

O freio de estacionamento eletrônico faz ruídos

- Quando o freio de estacionamento eletrônico é ligado e desligado, é possível ouvir ruídos.
- Se o freio de estacionamento eletrônico não for usado por um longo período, o sistema realiza oportunamente testes automáticos e audíveis no veículo estacionado.

Função Auto Hold

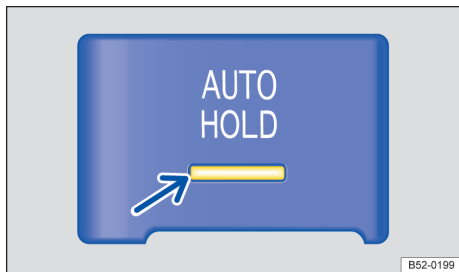

Fig. 150 No console central: botão do Auto Hold.

Descrição da função Auto Hold

A função Auto Hold pode manter o veículo parado. Nessa situação, o freio não é necessário para manter o veículo parado.

uma função Auto Hold ligada mantém o veículo parado quando a luz de controle (P) no display do instrumento combinado acende-se em *verde*.

Se o veículo arrancar, a função Auto Hold interrompe seu funcionamento.

Se, durante a parada do veículo, uma premissa para a função Auto Hold se alterar, o Auto Hold se desliga. A luz de controle *verde* (P) no display do instrumento combinado se apaga junto com a luz de controle *amarela* no botão **AUTO HOLD**.

Ligar a função Auto Hold

A função Auto Hold pode ser ligada com a porta do condutor fechada e o motor ligado.

- Pressionar o botão **AUTO HOLD** → ⚠. A luz de controle no botão **AUTO HOLD** → Fig. 150 (seta) acende em *amarelo*. Auto Hold está pronto para funcionamento, porém o veículo não é necessariamente mantido parado → ⚠.

Transmissão de dupla embreagem DSG®: quando for comutado para a posição **N**, a função Auto Hold **não** se liga ou então se desliga. Em decorrência disso, o veículo não é parado com segurança → ⚠.

Manter o veículo parado com a função Auto Hold

- Cuidar para que a função Auto Hold esteja pronta para funcionamento. A luz de controle no botão **AUTO HOLD** se acende em *amarelo*.
- Parar o veículo com o freio → Página 202.

- Transmissão manual: desengatar e pisar *totalmente* na embreagem ou colocar em ponto morto.
- Soltar o freio. No display do instrumento combinado, a luz de controle (P) *verde* está acesa. O veículo é mantido parado pela função Auto Hold → ⚠.

Desligar a função Auto Hold

- Pressionar o botão **AUTO HOLD** → ⚠. A luz de controle no botão **AUTO HOLD** → Fig. 150 (seta) se apaga.

O freio de estacionamento eletrônico se liga automaticamente para parar o veículo com segurança. Entretanto, se ao desligar a função Auto Hold, for acionado o pedal do freio, o freio de estacionamento eletrônico **não** se liga → ⚠.

Desligamento temporário da função Auto Hold com o botão (P)

Entre outros, ao manobrar, pode ser necessário desligar a função Auto Hold uma vez por pouco tempo para facilitar a rolagem do veículo.

- Com o motor ligado, pisar no pedal do freio.
- Pressionar o botão (P). A função Auto Hold é desativada.

A função Auto Hold será ligada novamente assim que o pedal do freio for acionado novamente com o veículo parado.

Limites do sistema

Se ao desligar a ignição ou ao abrir a porta do condutor a embreagem "patinar", sob determinadas circunstâncias o veículo não poderá ser protegido contra deslocamento nem pela função Auto Hold, nem pelo freio de estacionamento eletrônico → ⚠. **Após o desligamento da ignição ou abertura da porta do condutor, atentar para que a luz de controle (P) no display do instrumento combinado esteja acesa em vermelho**. O freio de estacionamento eletrônico está ligado.

⚠ ATENÇÃO

A tecnologia inteligente da função Auto Hold não pode ir além dos limites impostos pela física e funciona somente dentro dos limites do sistema. O maior conforto oferecido pela função Auto Hold não deve incentivar a colocar a segurança em risco. ▶

- Atentar para que a luz de controle  no display do instrumento combinado se acenda em verde ou vermelho ao manter o veículo parado de forma segura. Na luz de controle verde, o veículo é parado com Auto Hold e, na luz de advertência vermelha, com o freio de estacionamento eletrônico.
- Nunca deixar o veículo que estiver com o motor em funcionamento e com a função Auto Hold ligada.
- O Auto Hold não consegue manter um veículo no auge ou frear suficientemente em trechos de declive (por exemplo, em pisos escorregadios ou congelados) em todas as condições.

NOTA

Desligar a função Auto Hold antes de percorrer um sistema de lavagem. Caso contrário, devido à ligação automática do freio de estacionamento eletrônico, podem ocorrer danos.

Orientações de segurança para sistemas de estacionamento

Os seguintes sistemas são sistemas de estacionamento:

- Auxílio de estacionamento → Página 207.
- Câmera de marcha a ré (Rear View) → Página 209
- Assistente de direção para estacionamento (Park Assist) → Página 213.
- Visão do ambiente (Area View) → Página 217.
- Assistente de manobras do reboque (Trailer Assist) → Página 220.

Quais dos sistemas listados estão disponíveis depende da versão do veículo.

Ao lidar com os sistemas de estacionamento sempre observar e seguir as orientações gerais de segurança.

ATENÇÃO

A tecnologia inteligente dos sistemas de estacionamento não pode ir além dos limites impostos pela física e funciona somente dentro dos limites do sistema. O maior conforto oferecido pelos sistemas de estacionamento não de-

ve incentivar a colocar a segurança em risco. Os sistemas de estacionamento não podem substituir a atenção do condutor.

- Adequar sempre a velocidade e a forma de condução às condições de visibilidade, do clima, da pista e do trânsito.
- Movimentos sem supervisão do veículo podem causar ferimentos graves.
- Ter em vista sempre o sentido de estacionamento e as áreas relevantes ao redor do veículo.
- Não deixar-se distrair dos acontecimentos do trânsito pelas indicações no display do instrumento combinado e pelas imagens exibidas no sistema Infotainment.
- Observar sempre a área ao redor do veículo, já que crianças pequenas, animais e objetos não são reconhecidos pelos sistemas de estacionamento em todos os casos.
- Os sistemas de estacionamento possuem ângulos cegos nos quais pessoas e objetos não podem ser reconhecidos.
- Fontes de som externas e determinadas superfícies de objetos e vestimentas podem influenciar os sinais dos sensores. Assim, sob determinadas circunstâncias, pessoas ou objetos podem não ser reconhecidos e apenas erroneamente.
- Determinados objetos podem, devido à resolução do display e em condições insuficientes de luz, não ser exibidos ou ser exibidos de forma insuficiente, por exemplo, postes finos ou grades.
- Os sinais e indicações dos sistemas de estacionamento têm tempos de reação que, em caso de uma aproximação rápida, podem não ser suficientes para emitir um alerta.



A Volkswagen recomenda praticar o manuseio dos auxílios de estacionamento em um local ou em estacionamento sem trânsito, para familiarizar-se com os sistemas e com as funções.

Auxílio de estacionamento

Introdução ao tema

O auxílio de estacionamento ajuda o condutor a estacionar e a manobrar.

Por meio de sensores no para-choque dianteiro e traseiro, o auxílio de estacionamento reconhece a distância de um obstáculo → Página 6. O sistema indica, no sistema Infotainment e por meio de sinais sonoros, quando existe um obstáculo na área de detecção dos sensores.

Limites do sistema

Objetos, por exemplo, barras de reboque, hastes finas, cercas, postes, árvores, obstáculos muito baixos ou muito altos e tampas do compartimento de bagagem abertas ou se abrindo podem não ser reconhecidos pelos sensores.

Em alguns casos, sujeira ou gelo sobre os sensores podem ser registrados como obstáculo.



Ligar e desligar

Observe  na página 206.



Fig. 151 No console central: botão para ligar e desligar o auxílio de estacionamento (dependendo da versão).



Ligar o auxílio de estacionamento

- Engatar a marcha a ré.
- **OU:** pressionar o botão  ou .

O auxílio de estacionamento se liga automaticamente quando o veículo rola em marcha a ré.



Dependendo da versão, o auxílio de estacionamento também pode ser ativado automaticamente.

Desligar o auxílio de estacionamento

- Pressionar o botão  ou .
- **OU:** acelerar o veículo para frente com velocidade superior a aproximadamente 10-15 km/h (6-9 mph).
- **OU:** colocar a alavanca seletora na posição **P**.

Ativação automática (depende da versão)

O auxílio de estacionamento também se liga se for conduzido com velocidade inferior a 15 km/h (9 mph) contra um obstáculo na área frontal. A ativação automática pode ser ligada no sistema Infotainment.

A ativação automática funciona somente quando a velocidade de aproximadamente 15 km/h (9 mph) não for atingida pela primeira vez. Uma renovada ligação automática é possível se o auxílio de estacionamento for desligado e novamente ligado por meio do botão  ou .

Além disso, a ativação automática pode ser novamente ativada, desligando-se e ligando-se novamente a ignição ou o freio de estacionamento eletrônico.

Função de frenagem de manobra

Se o veículo estiver equipado com a função de frenagem de manobra, a função de frenagem de manobra ativará uma frenagem de emergência assim que for detectado um obstáculo durante a marcha a ré. A função de frenagem de manobra serve para reduzir a possibilidade de colisão. Para isso, a velocidade não pode ser maior do que 10 km/h (6 mph). A função de frenagem de manobra está ativada ou desativada quando o auxílio de estacionamento está ligado ou desligado. A função de frenagem de manobra está inativa por cinco metros depois de uma frenagem na mesma direção e, depois de uma troca de marcha ou de posição de marcha, a função de frenagem de manobra está novamente pronta para frenagem. São aplicáveis as limitações do auxílio de estacionamento.

A função de frenagem de manobra não está ativa se o auxílio de estacionamento tiver sido ativado automaticamente.

Tocar na superfície de função  para ligar ou desligar a função de frenagem de manobra.

Representação no display

📖 Observe ⚠️ na página 206.

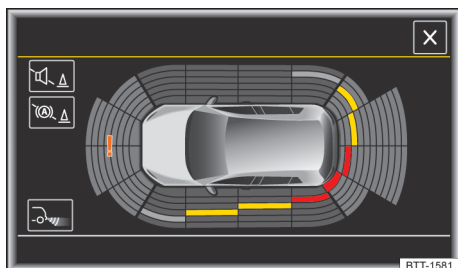

Fig. 152 Indicação no sistema Infotainment: modo de tela cheia. As áreas registradas dependem da versão.

No sistema Infotainment, as áreas detectadas estão representadas em vários segmentos → Fig. 152. Quanto mais o veículo se aproxima de um obstáculo, mais o segmento se aproxima do veículo representado. Simultaneamente soam sinais sonoros.

- Obstáculo próximo. Soa um som contínuo. **Não prosseguir!**
- Obstáculo no percurso do veículo. Soa um som descontínuo. Quanto menor a distância, mais curtos são os intervalos entre os alertas.
- Obstáculo fora da do percurso.
- 🔊 Emudecer os sinais sonoros.
- 🚗 Ligar e desligar a função de frenagem de manobra (dependente da versão).
- 📷 Comutar para câmera de marcha a ré (dependente da versão).
- !! Sistema na área examinada com falha (depende da versão).

Em caso de veículos com dispositivo de reboque instalado de fábrica e um reboque conectado eletricamente, é exibida somente a região dianteira examinada no display do sistema Infotainment → Página 246.

Particularidades nos arredores do veículo (dependente da versão)

Nas seguintes situações a área examinada é automaticamente ocultada ao longo da lateral do veículo:

- na abertura de uma porta do veículo.
- O ASR é desligado ou intervém regulando.
- Com o veículo parado, mais de aproximadamente três minutos.

Para poder representar totalmente os arredores do veículo, o veículo deve ser movimentado alguns metros para frente ou para trás. As áreas faltantes são examinadas e é calculado os arredores do veículo.

Configurações

📖 Observe ⚠️ na página 206.

Dependendo da versão, podem ser efetuadas configurações para o auxílio de estacionamento no sistema Infotainment → Página 33.

Algumas configurações podem ser salvas nas contas de usuários da personalização. As configurações se alteram automaticamente na troca da conta de usuário → Página 40.

Solução de problemas

📖 Observe ⚠️ na página 206.

Sensor sem visibilidade, aviso de falha, o sistema se desliga

No caso de avaria em um sensor, a área de detecção do sensor é desligada de modo permanente.

Falhas de funcionamento do auxílio de estacionamento são exibidas na primeira ligação por meio de uma mensagem de texto com alerta sonoro e pelo piscar da luz de controle nos botões **[Pst]** ou **[Pst]**. Se os sensores estiverem sujos ou cobertos, o grupo de sensores correspondente é exibido na exibição do display do auxílio de estacionamento. Além disso, uma indicação de limpeza é exibida (dependendo da versão).

- Limpar os sensores ou remover adesivos ou acessórios dos sensores e das câmeras → Página 338.
- Verificar se danos são detectáveis.

O sistema se comporta de maneira diferente à esperada

Isto pode ocorrer devido a diferentes causas:

- Os sensores estão sujos → Página 338. Além de sujeira e neve, a visibilidade do sensor também pode estar comprometida por resíduos de produtos de limpeza ou revestimentos.
- Os pré-requisitos do sistema precisam estar atendidos → Página 207.
- Os sensores estão cobertos por água.
- O dispositivo de reboque instalado de fábrica está conectado eletricamente ao reboque → Página 246.
- O veículo se encontra danificado na região dos sensores, por exemplo por batidas de estacionamento.
- As áreas de captação dos sensores estão obstruídas por acessórios, por exemplo, sistemas de suporte para bicicletas.
- Foram feitas modificações na pintura na região dos sensores ou modificações construtivas, por exemplo, na parte dianteira do veículo ou no chassi.
- Fontes de ruídos, por exemplo, asfalto áspero ou pavimentação com paralelepípedos interferem no sinal de ultrassom.

Solução para todos os casos

- Desligar o sistema temporariamente.
- Verificar se uma das causas listadas se aplica.
- Após suprimir a fonte de erros, ligar novamente o sistema.
- Caso o sistema continue a se comportar de maneira inesperada, mandar verificar o sistema em uma empresa especializada.

Câmera de marcha a ré (Rear View)

Introdução ao tema

A câmera de marcha a ré na traseira do veículo facilita a visão traseira do condutor e auxilia ao entrar na vaga de estacionamento.

A câmera de marcha a ré mostra no display do sistema Infotainment a área traseira do veículo. Dependendo do modo, as linhas de orientação auxiliam a vista para trás.

Modos do assistente de condução em marcha a ré

Dependendo da versão, as seguintes modos estão disponíveis:

- **Estacionamento transversalmente (modo 1):** estacionar em marcha a ré transversalmente à pista de rolagem.
- **Estacionamento paralelo (modo 2):** estacionar em marcha a ré paralelamente à pista de rolagem.
- **Assistente de reboque (modo 3):** assistente ao acoplar um reboque.
- **Trânsito transversal (modo 4):** observação do trânsito transversal.

Limites do sistema

◀ A câmera de marcha a ré exibe somente imagens bidimensionais no display. Devido à ausência de profundidade, os objetos salientes ou reentrâncias na pista são difíceis de serem identificados ou nem são identificados.

Objetos, por exemplo, barras finas, cercas, postes e árvores não são reconhecidos pela câmera de marcha a ré em determinadas condições e podem ocasionar danos ao veículo.

As linhas de orientação são exibidas pelo sistema para os arredores do veículo independentemente se ocorrer um reconhecimento automático de objetos. O condutor é responsável por avaliar se o veículo cabe na vaga de estacionamento. ▶

⚠️ ATENÇÃO

A exibição das câmeras para a avaliação da distância de obstáculos (pessoas, veículos, etc.) é imprecisa e pode causar acidentes e ferimentos graves.

- As lentes das câmeras ampliam e deformam o campo de visão e fazem com que objetos no display apareçam alterados ou imprecisos.

Ligar e desligar

📖 Observe ⚠️ na página 206 e ⚠️ no início desse capítulo na página 210.

Ligar a câmera de marcha a ré

- Engatar a marcha a ré.
- **OU:** pressionar o botão .

Desligar a câmera de marcha a ré

Conduzir à frente no mínimo a 15 km/h (9 mph). ◀

Representação no display

📖 Observe ⚠️ na página 206 e ⚠️ no início desse capítulo na página 210.

No sistema Infotainment, é representada a imagem da câmera de marcha a ré.

As funções e representações são dependentes da versão e podem divergir entre si.

A câmera de marcha a ré esconde todas as guias e superfícies de orientação quando um dispositivo de reboque instalado de fábrica for conectado eletricamente com um reboque → Página 246.

Configurações

Com a câmera de marcha a ré ligada, podem ser realizadas configurações por meio das superfícies de função. Algumas configurações dependem da versão.

Superfícies de função e símbolos da câmera de marcha a ré:

X Sair da representação atual.

 Trocar para estacionar transversalmente (modo 1) → Página 211.

 Trocar para estacionar paralelamente (modo 2) → Página 212.

 Computar para assistente do reboque (modo 3).

 Computar para tráfego transversal (modo 4).

 Regular a exibição: brilho, contraste, cor.

 Computar para auxílio de estacionamento → Página 207.

 Exibir o indicador do auxílio de estacionamento.

 Ocultar o indicador do auxílio de estacionamento.

 Ligar e desligar o som do auxílio de estacionamento.

 Girar o volante (modo 2).

 Parar o veículo (modo 2).

Linhas de orientação

Linha verde horizontal: prolongamento do veículo.

◀ Linha lateral vermelha: se for necessária uma alteração no giro do volante, uma linha amarela se torna vermelha (modo 2).

Linhas amarelas: percurso do veículo em dependência do ângulo de direção.

Boxes auxiliares amarelos: limitação dianteira e traseira da vaga de estacionamento (modo 2).

Linha lateral verde: ponto de conversão ao estacionar (modo 2).

Quadro vermelho e verde: contorno do veículo (modo 2).

Assistente de reboque (Modo 3)

Nos veículos com dispositivo de reboque instalado de fábrica, é possível conduzir em uma barra de reboque com ajuda do assistente de reboque. Por causa do grande fator de zoom neste modo, os objetos atrás do veículo somente ficam visíveis muito tardiamente.

No sistema Infotainment são representadas linhas de orientação.

Linha vermelha: posição do dispositivo de reboque.

Linhas verdes: distância do dispositivo de reboque. As distâncias entre si são de cerca de 0,1 m.

Linha laranja: direção previamente calculada do dispositivo de reboque em dependência do giro do volante. ▶

Tráfego transversal (Modo 4)

A representação auxilia a observar o trânsito atrás do veículo e pode, por exemplo, ser utilizado ao sair de garagens ou de portões estreitos.

Premissas

Observe na página 206 e no início desse capítulo na página 210.

Para reconhecer uma vaga de estacionamento, as seguintes premissas devem estar atendidas:

- Não ultrapassar a velocidade de aproximadamente **15 km/h (9 mph)**.
- Largura da vaga de estacionamento: **comprimento do veículo + 0,2 m**.
- Distância: manter **aproximadamente 1 m** em relação à vaga de estacionamento (somente modo 2).
- Comprimento da vaga de estacionamento: **aproximadamente 8 m** (somente modo 2).

Para a exibição de imagens sem distorção, os seguintes pré-requisitos devem ser atendidos:

- A tampa do compartimento de bagagem está fechada.
- O ambiente deve corresponder à uma superfície plana.
- O veículo não pode ter carga na traseira.

Entrar na vaga de estacionamento transversalmente à pista (modo 1)

Observe na página 206 e no início desse capítulo na página 210.

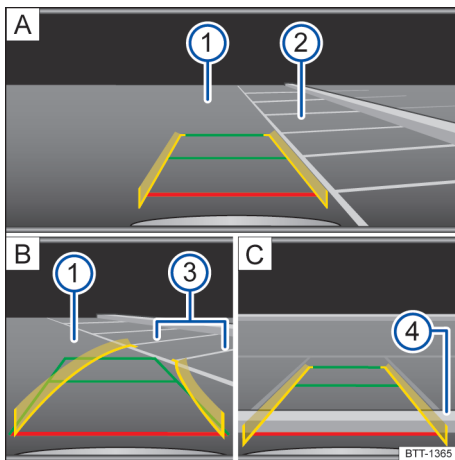

Fig. 153 Exibição do tela do sistema Infotainment: estacionar com a câmera de marcha à ré, modo 1.

Legenda para Fig. 153:

- 1 Pista.
- 2 Vaga de estacionamento.
- 3 Limitação lateral da vaga de estacionamento.
- 4 Limitação traseira da vaga de estacionamento.

Entrar na vaga de estacionamento

- Antes de passar ao lado da vaga de estacionamento desejada, pressionar o botão **Parq** ou **Parq**.
- Com a câmera de marcha à ré ligada e funcionando, selecionar o modo 1.
- Posicionar o veículo na frente da vaga de estacionamento → Fig. 153 (2) (A).
- Dirigir de modo que as linhas amarelas (3) conduzam à vaga de estacionamento (B). As linhas verdes e amarelas devem coincidir com as linhas de limitação laterais (3).
- Quando a linha vermelha atingir a limitação traseira (4) (C), parar.

Estacionar paralelamente à pista (modo 2)

📖 Observe ⚠ na página 206 e ⚠ no início desse capítulo na página 210.

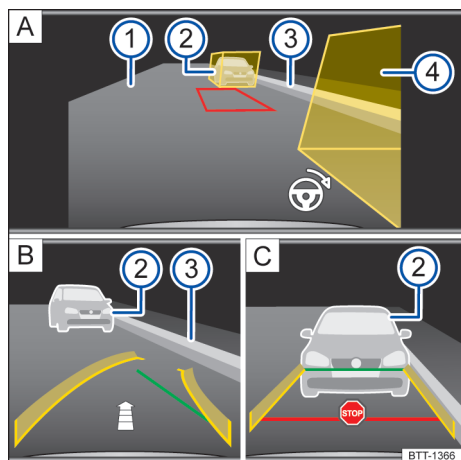

Fig. 154 Exibição do display do sistema Infotainment: câmera de marcha a ré, modo 2.

Legenda para Fig. 154:

- 1 Pista.
- 2 Obstáculo ou box auxiliar.
- 3 Limitação lateral da vaga de estacionamento.
- 4 Obstáculo ou box auxiliar.

Entrar na vaga de estacionamento

- Se necessário, pressionar o botão **PA** antes de passar na frente da vaga de estacionamento desejada.
- Com a câmera de marcha a ré ligada e funcionando, selecionar o modo 2 **2**.
- Acionar o indicador de direção para o lado da pista na qual deve ser estacionado.
- Posicionar o veículo a uma distância aproximada de um metro, paralelamente à fileira de vagas.
- Se sobressaírem obstáculos dos boxes auxiliares, procurar outra vaga de estacionamento ou alinhar o veículo novamente.
- Engatar a marcha a ré. Um quadro vermelho representa a posição de destino do próprio veículo.

- Girar o volante de modo que o quadro vermelho fique entre os boxes auxiliares e se torne verde. Manter o volante nesta posição e prosseguir lentamente.
- Se aparecer uma seta, andar em marcha a ré. Aparece uma linha amarela e verde. A seta indica o trajeto de caminho ainda a ser percorrido.
- Manter o volante na posição ajustada durante a marcha a ré. Corrigir as alterações necessárias no giro do volante, caso aparecer uma instrução de direção no símbolo do volante **⊕**.
- Andar em marcha a ré até que seja exibido o sinal de parada ou a linha verde coincida com a limitação lateral da vaga de estacionamento.
- Parar o veículo. Dirigir na direção oposta até que o giro do volante tenha sido atingido.
- Andar em marcha a ré, até que seja exibido o sinal de parada ou assim que a linha vermelha atinja a limitação traseira.

Solução de problemas

📖 Observe ⚠ na página 206 e ⚠ no início desse capítulo na página 210.

Nenhuma visualização da câmera, mensagem de erro, o sistema desliga-se

- Limpar a câmera ou remover adesivos ou acessórios da câmera → Página 338.
- Verificar se danos são detectáveis.

O sistema se comporta de maneira diferente à esperada

Isto pode ocorrer devido a diferentes causas:

- A câmera está suja → Página 338. Além de sujeira e neve, a visualização da câmera também pode ser comprometida devido a resíduos de detergente ou revestimentos.
- Os pré-requisitos do sistema precisam estar atendidos → Página 211.
- A câmera está coberta por água.
- O dispositivo de reboque instalado de fábrica está conectado eletricamente ao reboque → Página 246.
- O veículo se encontra danificado na região da câmera, por exemplo por batidas de estacionamento.

- As áreas de captação da câmera estão obstruídas por acessórios, por exemplo, sistemas de suporte para bicicletas.
- Foram feitas alterações na pintura na área da câmera ou foram realizadas alterações estruturais, por exemplo, na dianteira do veículo ou no chassi.

Solução para todos os casos

- Desligar o sistema temporariamente.
- Verificar se uma das causas listadas se aplica.
- Após suprimir a fonte de erros, ligar novamente o sistema.
- Caso o sistema continue a se comportar de maneira inesperada, mandar verificar o sistema em uma empresa especializada.

Assistente de direção para estacionamento (Park Assist)

Introdução ao tema

O assistente de direção para estacionamento indica uma vaga de estacionamento adequada para estacionar e ajuda o condutor a entrar e sair da vaga de estacionamento.

O assistente de direção para estacionamento é uma ampliação do auxílio de estacionamento → Página 207.

O assistente de direção para estacionamento dirige o veículo automaticamente. O pedal do acelerador, a comutação das marchas e o freio devem ser operados pelo condutor!

O estacionamento com o assistente de direção para estacionamento é realizado nas seguintes etapas:

- Procurar uma vaga de estacionamento.
- Entrar na vaga de estacionamento.

Limites do sistema

Objetos, por exemplo, barras de reboque, hastes finas, cercas, postes, árvores e tampas do compartimento de bagagem abertas ou se abrindo podem não ser reconhecidos pelos sensores e podem ocasionar danos ao veículo.

Em alguns casos, sujeira ou gelo sobre os sensores podem ser registrados como obstáculo.

ATENÇÃO





Movimentos giratórios rápidos do volante podem causar lesões graves.

- Durante o procedimento de manobra não tocar no volante até que isso seja solicitado pelo sistema.
- Exceção: em caso de situação de perigo, interferir e assumir o volante.

NOTA

O piloto de estacionamento se orienta apenas pelos veículos estacionados, pelas guias da calçada ou por outros elementos. Atentar para que os pneus e os aros não sejam danificados ao entrar na vaga de estacionamento. Se for o caso, interromper o processo de estacionamento em tempo hábil para evitar danos ao veículo.

Premissas

 Observe  na página 206 e  e  no início desse capítulo na página 213.

As seguintes premissas devem estar atendidas para estacionar e sair da vaga de estacionamento:

- O controle de tração (ASR) deve estar ligado → Página 222.
- Distância: manter **0,5-2,0 metros** de distância ao passar ao lado da vaga de estacionamento.
- A vaga de estacionamento tem, no mínimo, as dimensões necessárias para o assistente de direção de estacionamento.
- Velocidade ao passar ao lado (em vagas de estacionamento paralelas à pista de rodagem): no máximo **40 km/h (25 mph)**.

- Velocidade ao passar ao lado (em vagas de estacionamento transversais à pista de rodagem): no máximo **20 km/h (12 mph)**.
- Velocidade: no máximo **7 km/h (4 mph)**. Ao estacionar, pode ocorrer uma intervenção de frenagem automática.

O procedimento de estacionamento pode ser continuado depois da intervenção de frenagem automática.

A intervenção de frenagem automática se realiza no máximo uma vez por tração. Em uma nova ultrapassagem da velocidade de aproximadamente 7 km/h (4 mph), o procedimento de estacionamento será interrompido.

Interrupção automática da entrada e na saída da vaga de estacionamento

Se ocorrer um dos seguintes casos, o assistente de direção para estacionamento interrompe a entrada e a saída da vaga de estacionamento:

- O botão **[P]** for pressionado.
- O condutor pega na direção.
- A porta do condutor for aberta.
- O procedimento de estacionamento não é concluído dentro de seis minutos.
- Existe uma avaria no sistema.
- O ASR é desligado ou intervém regulando.

Intervenção de frenagem automática para redução de danos

Em alguns países, o assistente de direção de estacionamento pode auxiliar o condutor com uma intervenção de frenagem em determinados casos → **▲**.

Dependendo da versão e de determinadas condições, por exemplo, das condições climáticas, da carga ou da inclinação do veículo, o assistente de direção de estacionamento pode frear o veículo automaticamente diante de um obstáculo. Em seguida, o condutor precisa pisar no pedal do freio. Uma intervenção de frenagem automática para minimização de danos finaliza o processo de estacionamento.

▲ ATENÇÃO

A intervenção de frenagem automática do assistente de direção para estacionamento não deve motivar um risco de segurança. O sistema não pode substituir a atenção do condutor.

- O assistente de direção para estacionamento tem limites condicionados ao sistema. A intervenção de frenagem automática pode funcionar apenas de forma limitada ou até nem funcionar em algumas situações.
- Estar sempre pronto para frear o veículo por conta própria.
- A assistência de frenagem automática é finalizada após aproximadamente 1,5 segundos. Após a assistência de frenagem automática, frear o veículo por conta própria.

Procurar uma vaga de estacionamento

📖 Observe **▲** na página 206 e **▲** e **🕒** no início desse capítulo na página 213.

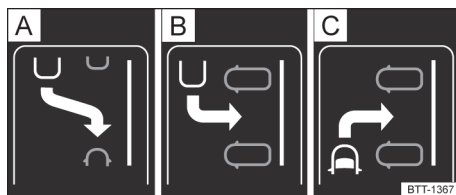

Fig. 155 No display do instrumento combinado: indicador dos modos de estacionamento.

O assistente de direção de estacionamento dispõe de três modos de estacionamento → Fig. 155 (representação esquemática).

- A** Entrar na vaga longitudinalmente em marcha a ré.
- B** Entrar na vaga transversalmente em marcha a ré.
- C** Entrar na vaga transversalmente em marcha para frente.

- Observando o trânsito, conduzir lentamente ao longo de uma série de veículos estacionados.
- Pressionar o botão **[P]**. O assistente de direção de estacionamento procura automaticamente uma vaga de estacionamento adequada no lado do condutor.

- Parar, se o assistente de direção de estacionamento indicar, no display do instrumento combinado, um modo de estacionamento recomendado.
- Entrar na vaga de estacionamento, se, no display do instrumento combinado, for indicada a solicitação para entrar na vaga de estacionamento → Fig. 156 ⑤ → Página 215.

Se o assistente de direção de estacionamento tiver que procurar uma vaga de estacionamento no lado oposto ao do condutor, ativar os indicadores de direção do respectivo lado.

Mudar de modo de estacionamento

Quando o assistente de direção de estacionamento tiver encontrado outros modos de estacionamentos alternativos, estes serão mostrados em vista de miniatura e podem ser selecionados um após o outro, pressionando o botão **[Pst]**. Depois de escolhidos todos os modos de estacionamentos encontrados, o assistente de direção de estacionamento se desliga. Pressionando novamente o botão **[Pst]**, será oferecido o modo de estacionamento originalmente recomendado.

Entrar na vaga transversalmente em marcha para frente

Se for desejado entrar na vaga de estacionamento transversalmente em marcha para frente, selecionar o modo de estacionamento “Entrar na vaga transversalmente em marcha para frente” → Fig. 155, pressionando o botão **[Pst]** (se encontrado pelo assistente de direção de estacionamento).

i O assistente de direção para estacionamento pode ser ativado posteriormente. Uma vaga de estacionamento apropriada é indicada no display, se antes disso o veículo passar por uma. ◀

Entrar na vaga de estacionamento

📖 Observe ⚠ na página 206 e ⚠ e ⚠ no início desse capítulo na página 213.

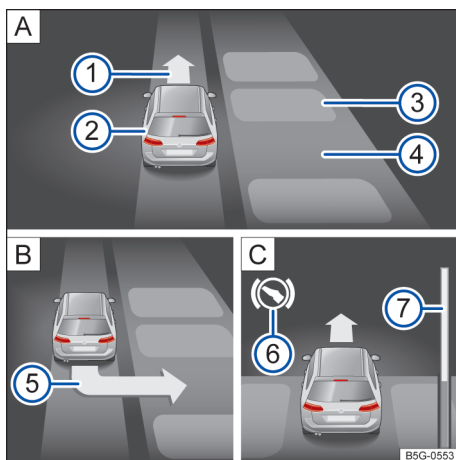

Fig. 156 No display do instrumento combinado: entrar na vaga de estacionamento transversalmente à pista. **A** Procurar vaga de estacionamento, **B** posição em relação à entrada na vaga de estacionamento, **C** manobrar.

Legenda para Fig. 156 (modo de estacionamento entrar na vaga transversalmente em marcha a ré):

- ① Solicitação para condução adiante.
- ② Veículo próprio.
- ③ Veículo estacionando ou obstáculo.
- ④ Vaga de estacionamento identificada.
- ⑤ Solicitação para engatar a marcha a ré.
- ⑥ Solicitação de acionamento do pedal do freio.
- ⑦ Barra de evolução. Indica por símbolo a distância relativa ainda a ser percorrida.

As premissas para selecionar a vaga de estacionamento devem estar atendidas → Página 213 e o veículo deve estar parado.

- Soltar o volante → Página 213.
- Engatar a marcha a ré quando no display do instrumento combinado aparecer uma seta de marcha a ré.
- Acelerar cuidadosamente. ▶

- Frear, caso soar um sinal sonoro para mudança de direção, se acender uma seta ① [A], o símbolo branco [S] se iluminar ou uma mensagem aparecer.
- Dirigir para frente até soar um sinal sonoro ou até aparecer, no display do instrumento combinado, a solicitação para dirigir em marcha a ré.
- Repetir o procedimento de marcha a ré e marcha para frente, até aparecer uma mensagem correspondente no display do instrumento combinado e, se for o caso, um sinal sonoro for emitido.

As premissas para sair da vaga de estacionamento com o assistente de direção para estacionamento precisam ser cumpridas → Página 213.

- Pressionar o botão [Pw].
- Acionar os indicadores de direção para o lado da pista pelo qual se pretende sair da vaga de estacionamento.
- Engatar a marcha a ré.
- Na seguinte mensagem soltar o volante: **Intervenção de direção ativa! Atenção à periferia!**
- Acelerar cuidadosamente.
- Frear, caso soar um sinal sonoro, se o símbolo branco [S] se acender ou até aparecer a solicitação no display do instrumento combinado para dirigir em marcha para frente.
- Pisar no pedal do freio, até que os movimentos do volante do assistente de direção para estacionamento sejam concluídos ou até que o símbolo branco [S] no display do instrumento combinado.
- Repetir o procedimento de marcha a ré e marcha para frente, até aparecer uma mensagem correspondente no display do instrumento combinado e, se for o caso, um sinal sonoro for emitido.
- Assumir a direção com o ângulo de direção iniciado pelo assistente de direção para estacionamento.
- Tirar o veículo da vaga de estacionamento se a situação do trânsito o permitir.

Sair da vaga de estacionamento

📖 **Observe** ⚠️ na página 206 e ⚠️ e ⚠️ no início desse capítulo na página 213.

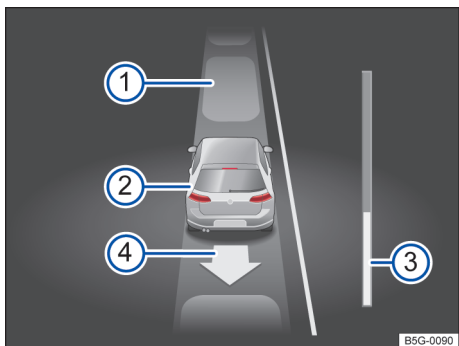

Fig. 157 No display do instrumento combinado: processo de saída da vaga de estacionamento para-là à pista.

Legenda para Fig. 157:

- ① Veículos estacionados.
- ② Veículo próprio com a marcha a ré engatada.
- ③ Barra de evolução. Indica por símbolo a distância relativa ainda a ser percorrida.
- ④ Indicação de direção de condução para a próxima etapa de saída da vaga de estacionamento.

O assistente de direção de estacionamento tem condições de sair de vagas de estacionamento longitudinais.

Solução de problemas

📖 **Observe** ⚠️ na página 206 e ⚠️ e ⚠️ no início desse capítulo na página 213.

Sensor sem visibilidade, aviso de falha, o sistema se desliga

No caso de avaria em um sensor, o assistente de direção de estacionamento é desligado.

- Limpar os sensores ou remover adesivos ou acessórios dos sensores e das câmeras → Página 338.
- Verificar se danos são detectáveis.

O sistema se comporta de maneira diferente à esperada

Isto pode ocorrer devido a diferentes causas:

- Os sensores estão sujos → Página 338. Além de sujeira e neve, a visibilidade do sensor também pode estar comprometida por resíduos de produtos de limpeza ou revestimentos.
- Os pré-requisitos do sistema precisam estar atendidos → Página 213.
- Os sensores estão cobertos por água.
- O assistente de direção para estacionamento não poderá ser ligado se o dispositivo de reboque instalado de fábrica estiver conectado eletricamente ao reboque. Em veículos com assistente de manobras do reboque, o assistente de manobras do reboque é ligado ao acionar o botão  → Página 246.
- O veículo se encontra danificado na região dos sensores, por exemplo por batidas de estacionamento.
- As áreas de captação dos sensores estão obstruídas por acessórios, por exemplo, sistemas de suporte para bicicletas.
- Foram feitas modificações na pintura na região dos sensores ou modificações construtivas, por exemplo, na parte dianteira do veículo ou no chassi.
- Fontes de ruídos, por exemplo, asfalto áspero ou pavimentação com paralelepípedos interferem no sinal de ultrassom.

Solução para todos os casos

- Desligar o sistema temporariamente.
- Verificar se uma das causas listadas se aplica.
- Após suprimir a fonte de erros, ligar novamente o sistema.
- Caso o sistema continue a se comportar de maneira inesperada, mandar verificar o sistema em uma empresa especializada.

Visão do ambiente (Area View)

Introdução ao tema

A visão do ambiente (Area View) ajuda a controlar e acompanhar em tempo real os arredores do veículo e a detectar obstáculos precocemente.

A partir de várias câmeras, o sistema cria uma representação que é exibida no display do sistema Infotainment.

As funções e representações pode diferir entre veículos com e sem auxílio de estacionamento.

Particularidades

As câmeras da visão do ambiente fornecem somente imagens bidimensionais. As reentrâncias, bem como os objetos salientes no solo ou as peças salientes de outros veículos, são difíceis de ser reconhecidas ou não podem ser reconhecidas devido à ausência de profundidade no display.

Objetos ou um outro veículo podem parecer estar mais perto ou mais longe no display do que realmente estão:

- Ao conduzir na direção de um acive ou ao sair de um acive.
- Objetos salientes podem desaparecer dos ângulos de imagem das câmeras.

Limites do sistema

Objetos, por exemplo, barras de reboque, hastes finas, cercas, postes, árvores e tampas do compartimento de bagagem abertas ou se abrindo podem não ser reconhecidos pelas câmeras e podem ocasionar danos ao veículo.

Em alguns casos, sujeira ou gelo sobre os sensores podem ser registrados como obstáculo.

ATENÇÃO

A exibição das câmeras para a avaliação da distância de obstáculos (pessoas, veículos, etc.) é imprecisa e pode causar acidentes e ferimentos graves.

- As lentes das câmeras ampliam e deformam o campo de visão e fazem com que objetos no display apareçam alterados ou imprecisos.

Premissas

📖 Observe ⚠️ na página 206 e ⚠️ no início desse capítulo na página 217.

Para a exibição de imagens sem distorção, os seguintes pré-requisitos devem ser atendidos:

- As portas e a tampa do compartimento de bagagem precisam estar fechadas.
- Os arredores do veículo devem ser claros e completamente detectáveis.
- O ambiente deve corresponder à uma superfície plana.
- O veículo não pode ter carga na traseira.

Ligar e desligar

📖 Observe ⚠️ na página 206 e ⚠️ no início desse capítulo na página 217.



Fig. 158 No console central: botão para ligar a visão do ambiente manualmente.

Ligar

- Engatar a marcha a ré.
- **OU:** pressionar o botão

Desligar

- Conduzir para frente a uma velocidade superior a aproximadamente 15 km/h (9 mph).
- **OU:** pressionar o botão

Representação no display

📖 Observe ⚠️ na página 206 e ⚠️ no início desse capítulo na página 217.

As funções e representações são dependentes da versão e podem divergir entre si.

No sistema Infotainment, a visão do ambiente é representada em duas áreas do display:

- *Display esquerdo:* o veículo está representado na perspectiva aérea. Ao tocar uma área individual, a representação se altera na área do display direito.
- *Display direito:* dependendo da área selecionada no display esquerdo, são exibidas imagens individuais da câmera.



Adicionalmente, são apresentadas na borda direita da imagem possíveis opções de menu e vistas da câmera correspondente.

- Exibir a perspectiva aérea.
- Ocultar a perspectiva aérea.
- Ligar e desligar o som.
- Regular a luminosidade, o contraste e a cor.
- Vistas em 3D.
- Sair da representação atual.

As linhas e os boxes auxiliares são exibidos pelo sistema, independentemente do ambiente do veículo. Não ocorre um reconhecimento de obstáculos. O condutor é responsável por avaliar se o veículo cabe na vaga de estacionamento.

A visão do ambiente oculta na área da câmera traseira todas as guias de orientação quando um dispositivo de reboque instalado de fábrica estiver conectado eletricamente → Página 246 com um reboque.

Operar as vistas da câmara

📖 **Observe**  na página 206 e  no início desse capítulo na página 217.

- Tocar na área ao lado do veículo.
- Selecionar uma representação correspondente na borda da imagem por meio das superfícies de função.

As linhas vermelhas exibidas indicam a distância de aproximadamente 40 cm do veículo.

Vistas da câmara na frente do veículo



Trânsito transversal.



Estacionar transversalmente. Para assistência são exibidas guias de orientação. Ver câmara de marcha a ré modo 1 → Página 209.



Off-road.

Vistas da câmara ao lado do veículo



As duas áreas ao lado do veículo simultaneamente.



Somente lado do condutor.



Somente lado do passageiro dianteiro.

Vistas da câmara atrás do veículo



Estacionar transversalmente. Para assistência são exibidas guias de orientação. Ver câmara de marcha a ré modo 1 → Página 209.



Estacionar paralelamente. As caixas e as linhas de auxílio coloridas servem para orientação. Ver câmara de marcha a ré modo 2 → Página 209.



Assistente de reboque. Ver câmara de marcha a ré modo 3 → Página 209.



Trânsito transversal ver câmara de marcha a ré modo 4 → Página 209.

Vistas em 3D



Vista de cima do veículo e do ambiente. Dependendo da versão, a exibição do veículo do auxílio de estacionamento também pode ser visualizada.



Vista de cima do veículo e do ambiente.





Veículo e ambiente cima na diagonal.



Veículo e ambiente pela lateral.

O ângulo de visão pode ser alterado, deslizando com o dedo nas direções das setas. 

Resoluções de problemas

📖 **Observe**  na página 206 e  no início desse capítulo na página 217.

Nenhuma visualização da câmara, mensagem de erro, o sistema desliga-se

- Limpar as câmeras ou remover adesivos ou acessórios das câmeras → Página 338.
- Verificar se danos são detectáveis.

O sistema se comporta de maneira diferente à esperada

Isto pode ocorrer devido a diferentes causas:

- As câmeras estão sujas → Página 338. Além de sujeira e neve, a visualização da câmara também pode ser comprometida devido a resíduos de detergente ou revestimentos.
- Os pré-requisitos do sistema precisam estar atendidos → Página 218.
- As câmeras estão cobertas de água.
- O veículo está danificado na área das câmeras, por exemplo, por meio de pequenas colisões durante estacionamento.
- As áreas de cobertura das câmeras estão bloqueadas por peças agregada, por exemplo, por sistemas de suporte de bicicletas.
- Foram feitas alterações na pintura na área da câmara ou foram realizadas alterações estruturais, por exemplo, na dianteira do veículo ou no chassi.

Solução para todos os casos

- Desligar o sistema temporariamente.
- Verificar se uma das causas listadas se aplica.
- Após suprimir a fonte de erros, ligar novamente o sistema.
- Caso o sistema continue a se comportar de maneira inesperada, mandar verificar o sistema em uma empresa especializada. 

Assistente de manobras do reboque (Trailer Assist)

Introdução ao tema

O assistente de manobras do reboque apoia o condutor a conduzir com a marcha a ré e a manobrar com um reboque.

O assistente de manobra de reboque conduz o reboque mediante ajuste do botão rotativo dos espelhos retrovisores externos. O pedal do acelerador, a comutação das marchas e o freio devem ser operados pelo condutor!

Limites do sistema

Objetos, por exemplo, barras de reboque, hastes finas, cercas, postes, árvores e tampas do compartimento de bagagem abertas ou se abrindo podem não ser reconhecidos pelas câmeras e podem ocasionar danos ao veículo.

Para o correto funcionamento do sistema, manter a câmara limpa, sem neve e sem gelo e não cobri-la com etiquetas adesivas ou outros objetos. A barra de reboque não pode ser coberta por influências externas.

Utilizar o assistente de manobras do reboque somente com a tampa do compartimento de bagagem completamente fechada.

NOTA



O assistente de manobra do reboque não se orienta ao ambiente do veículo. Não ocorre uma detecção de obstáculos. O condutor precisa garantir que seja possível manobrar o conjunto com segurança.

- Sempre observar o movimento do reboque e, se for o caso, interromper o processo de manobras automático para evitar danos. Apesar da operação correta do assistente de manobras do reboque, o reboque pode se mover, em casos raros, de forma diferente daquela ajustada.

- Não confiar somente nas indicações no display do instrumento combinado.

O assistente de manobra do reboque é encerrado de modo automático aproximadamente dez minutos após a ativação. A função também será encerrada se não houver nenhuma interação do condutor aproximadamente três minutos após a ativação.

Premissas

Observe  na página 206 e  no início desse capítulo na página 220.

As seguintes premissas devem estar atendidas para que o assistente de manobras do reboque funcione:

- O motor está ligado.
- O ESC está ativo.
- A porta do condutor e a tampa do compartimento de bagagem estão fechadas.
- Os espelhos retrovisores externos não estão rebatidos para dentro.
- Está conectado e ligado eletricamente um reboque de um ou de dois eixos sem eixos guiados.
- O conjunto está parado.
- O ângulo de flexão máximo não deve estar ultrapassado.
- A barra de reboque está determinada.

Determinar o comprimento da barra de reboque

Para que o assistente de manobras do reboque possa identificar o comprimento da barra, o assistente de manobras do reboque precisa fazer algumas curvas ou conduções em curvas. Quanto mais preciso for o comprimento da barra, mais ângulos estarão à disposição para manobrar. O assistente de manobras do reboque divide a seleção de giros finais máximos do indicador de ângulo em quatro níveis: aproximadamente 30°, 45°, 60° e 75°.

Reboques com lanternas traseiras com LED não podem sempre ser reconhecidos corretamente pelo assistente de manobras do reboque por razões técnicas.

📖 Observe ⚠️ na página 206 e ⓘ no início desse capítulo na página 220.

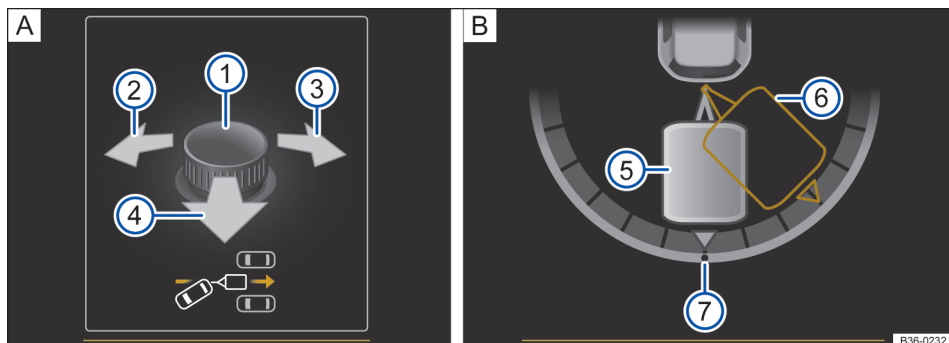

Fig. 159 No display do instrumento combinado, comandar o assistente de manobras do reboque: **A** ajustar ângulo; **B** Conduzir em marcha a ré.

Legenda para Fig. 159:

- ① Botão rotativo para o espelho retrovisor externo.
- ② Alinhamento do reboque para a esquerda.
- ③ Alinhamento do reboque para a direita.
- ④ Movimentar o veículo na direção do reboque.
- ⑤ Posição real do reboque.
- ⑥ Posição de destino do reboque.
- ⑦ Ajuste zero do indicador de ângulo.

Manobrar o conjunto

As premissas na lista de controle estão atendidas → Página 220.

- Engatar a marcha a ré.
- Pressionar o botão **Ps**.
- Soltar o volante → ⚠️.
- Bascular o botão rotativo, até atingir a posição desejada. No display do instrumento combinado, para orientação, aparece uma representação do conjunto na posição atual → Fig. 159 **B**.
- Dar marcha a ré, acelerando lentamente. Atenção à periferia!
- Com o botão rotativo, corrigir o ângulo, se necessário. Girar o botão rotativo para a esquerda ou para a direita – o conjunto e move para a esquerda ou para a direita. Pressionar o botão rotativo para trás – o veículo segue o reboque.

- Conduzir com a marcha a ré e marcha à frente, até atingir a posição desejada.
- O processo de manobra estará concluído se uma mensagem correspondente aparecer no display do instrumento combinado e, se for o caso, um sinal sonoro for emitido.

Intervenção de frenagem automática

O assistente de manobras do reboque auxilia o condutor em determinadas situações com uma intervenção de frenagem automática.

A responsabilidade por frear em tempo hábil é sempre do condutor → ⚠️.

Pode ocorrer uma intervenção de frenagem automática e a função ser finalizada nas seguintes situações:

- Se a velocidade salva for excedida.
- Quando for movimentado o volante. É freado automaticamente na parada.
- Se for acionado o botão **Ps** durante a manobra ou a porta do condutor for aberta.

⚠️ ATENÇÃO

Movimentos giratórios rápidos do volante podem causar lesões graves.

- Durante o procedimento de manobra não tocar no volante até que isso seja solicitado pelo sistema.
- Exceção: em caso de situação de perigo, interferir e assumir o volante.

⚠️ ATENÇÃO

A intervenção de frenagem automática não deve motivar um risco de segurança. O sistema não pode substituir a atenção do condutor.

- O assistente de manobras do reboque tem limites condicionados ao sistema. A intervenção de frenagem automática pode funcionar apenas de forma limitada ou até nem funcionar em algumas situações.
- Estar sempre pronto para frear o veículo por conta própria.

Resoluções de problemas

📖 **Observe** ⚠️ na página 206 e ⌚ no início desse capítulo na página 220.

Nenhuma visualização da câmera, mensagem de erro, o sistema desliga-se

- Limpar a câmera ou remover adesivos ou acessórios da câmera → Página 338.
- Verificar se danos são detectáveis.

O sistema se comporta de maneira diferente à esperada

Isto pode ocorrer devido a diferentes causas:

- A câmera está suja → Página 338. Além de sujeira e neve, a visualização da câmera também pode ser comprometida devido a resíduos de detergente ou revestimentos.
- Os pré-requisitos do sistema precisam estar atendidos → Página 220.
- A câmera está coberta por água.
- O veículo se encontra danificado na região da câmera, por exemplo por batidas de estacionamento.
- As áreas de captação da câmera estão obstruídas por acessórios, por exemplo, sistemas de suporte para bicicletas.
- Foram feitas alterações na pintura na área da câmera ou foram realizadas alterações estruturais, por exemplo, na dianteira do veículo ou no chassi.

Solução para todos os casos

- Desligar o sistema temporariamente.
- Verificar se uma das causas listadas se aplica.

- A assistência de frenagem automática é finalizada aproximadamente 1,5 segundos após a parada do veículo. Após a assistência de frenagem automática, frear o veículo por conta própria.



Enquanto o assistente de manobras do reboque estiver ativo, os espelhos retrovisores externos não podem ser ajustados. A regulação dos espelhos retrovisores externos salva pode ser acessada → Página 130, *Espelhos retrovisores*.

- Após suprimir a fonte de erros, ligar novamente o sistema.
- Caso o sistema continue a se comportar de maneira inesperada, mandar verificar o sistema em uma empresa especializada.

Sistemas de assistência à frenagem

Sistemas de assistência à frenagem

O veículo é equipado com um sistemas de assistência de frenagem. Os sistemas podem auxiliar o condutor em situações críticas de condução e frenagem. Os sistemas de assistência à frenagem não podem contrariar as leis da física nem manter o veículo sob controle em todas situações críticas de condução e frenagem. A responsabilidade por uma condução segura é sempre do condutor → ⚠️.

Conduzir com sistemas de assistência à frenagem

Os sistemas de assistência à frenagem operam com o motor em funcionamento. Não é necessária uma condição especial.

Quando os sistemas de assistência à frenagem regulam, o pedal do freio pode pulsar ou podem ocorrer ruídos. Além disso, frear com a força necessária. Manter a pressão necessária sobre o pedal do freio constantemente. Quando necessário, guiar o veículo com o pedal do freio acionado. ▶

Programa eletrônico de estabilidade (ESC)

O ESC ajuda a reduzir o risco de derrapagem e melhorar a estabilidade de condução em determinadas situações de condução → .

Dependendo da versão, o ESC pode ser comutado para um modo esportivo → Página 224.

Quando o ESC está regulando, está piscando a luz de controle amarela  no display do instrumento combinado.

Controle de tração (ASR)

O ASR diminui a força de propulsão em caso de patinagem das rodas e adequa a força de propulsão às condições da pista de rodagem. Por meio do ASR, a partida, a aceleração e a subida de aclives é facilitada.

Dependendo da versão, ASR pode ser desligado em casos excepcionais → Página 224.

Quando o ASR regula, pisca a luz de controle amarela  no display do instrumento combinado.

Sistema antibloqueio do freio (ABS)

O ABS pode impedir um travamento das rodas em frenagens até pouco antes da parada do veículo e apoia o condutor a conduzir e a manter o controle do veículo.

Assistente de frenagem (BAS)

O BAS pode auxiliar a reduzir o trajeto até a parada. O BAS amplificará a força de frenagem se o condutor pisar no pedal do freio rapidamente em situações de frenagem de emergência.

Não diminuir a pressão sobre o pedal do freio quando o BAS regula. Em caso de redução da força sobre o pedal do freio, o BAS desliga o servo-freio.

Bloqueio eletrônico do diferencial (EDS e XDS)

O EDS freia uma roda que está patinando e transmite a força de propulsão para as demais rodas de tração.

O EDS desliga-se automaticamente em caso de um esforço elevado fora do normal para que o freio a disco não superaqueça. O EDS se religa automaticamente, assim que o freio tiver resfriado.

O XDS exerce pressão sobre o freio da roda na parte interna da curva. Deste modo é melhorada a tração. Isto ajuda o veículo a seguir na faixa de sejadão.

Sistema de frenagem automática pós-colisão

No caso de um acidente, o sistema de frenagem automática pós-colisão pode auxiliar o condutor a reduzir o risco de derrapagem e o risco de outras colisões durante o acidente por meio de uma frenagem iniciada automaticamente.

O sistema de frenagem automática pós-colisão funciona somente em colisões frontais, laterais e traseiras se a unidade de controle do airbag constatar um determinado limiar para ativação durante o acidente.

A frenagem do veículo ocorre automaticamente por meio do ESC, desde que o sistema hidráulico de freio, o ESC e o sistema elétrico não sejam danificados e permanecem funcionais.

As seguintes atividades sobrepõem num acidente a frenagem automática:

- Se o condutor pisar no pedal do acelerador. Ainda não ocorre nenhuma frenagem automática.
- Se a pressão do freio produzida por pisar no pedal do freio for mais do que a pressão do freio induzida pelo sistema. O veículo é freado manualmente.

ATENÇÃO

A tecnologia inteligente dos sistemas de assistência à frenagem não pode ir além dos limites impostos pela física e funciona somente dentro dos limites do sistema. Dirigir em alta velocidade sobre pistas congeladas, escorregadias ou molhadas pode ocasionar a perda de controle do veículo e ferimentos graves no condutor e nos passageiros.

- Adequar sempre a velocidade e a forma de condução às condições de visibilidade, do clima, da pista e do trânsito. A maior segurança oferecida pelos sistemas de assistência à frenagem ABS, BAS, EDS, ASR e ESC não deve incentivar a colocar a segurança em risco.
- Os sistemas de assistência à frenagem não podem ir além dos limites impostos pela física. Pistas escorregadias e molhadas continuam muito perigosas, mesmo com o ESC e os outros sistemas.
- Dirigir em alta velocidade sobre pistas molhadas pode ocasionar a perda do contato das rodas com a pista e a "aquaplanagem". Um veículo não pode ser freado, conduzido nem controlado se tiver perdido o contato com a pista.

- Os sistemas de assistência à frenagem não poderão impedir um acidente quando, por exemplo, se estiver conduzindo muito próximo do veículo da frente ou muito rápido para a respectiva situação de condução.
- Apesar de os sistemas de assistência à frenagem serem muito eficientes e auxiliarem a controlar o veículo em situações difíceis, lembrar sempre que a estabilidade da condução depende da aderência dos pneus.
- Ao acelerar sobre uma pista escorregadia, por exemplo, sobre gelo ou neve, acelerar cautelosamente. Mesmo com os sistemas de assistência à frenagem, as rodas poderão patinar. Isto pode ocasionar a perda de controle do veículo.

⚠ ATENÇÃO

A eficiência do ESC pode ser bastante reduzida quando outros componentes e sistemas que envolvam a dinâmica do veículo não tiverem tido manutenção correta ou não estiverem funcionando. Isto se refere também a freios, pneus e outros sistemas mencionados anteriormente, mas não somente a eles.

- Lembrar sempre que conversões e alterações no veículo podem influenciar o funcionamento do ABS, BAS, ASR, EDS e ESC.
- Modificações na suspensão ou a utilização de combinações de rodas e pneus não liberadas podem influenciar o funcionamento do ABS, BAS, ASR, EDS e ESC e reduzir sua eficiência.
- A eficiência do ESC também é definida pelo pneu adequado → Página 305.

⚠ ATENÇÃO

A condução sem servofreio pode aumentar consideravelmente a distância de frenagem e, assim, causar acidentes e ferimentos graves.

- Nunca deixar o veículo rodar com o motor desligado.
- Se o servofreio não funcionar ou se o veículo for rebocado, o pedal do freio deverá ser pisado com mais força, pois a distância de frenagem aumentará em razão da falta da assistência à força de frenagem.

Ligar e desligar ASR



Fig. 160 No controle central: botão para desligar e ligar o ASR manualmente.

Se não for atingida propulsão suficiente, você pode desligar o ASR.

- Ao conduzir sobre neve profunda ou sobre um piso solto.
- Ao “balançar” o veículo atolado.

Então, voltar a ligar a função ASR.

Desligar e ligar o ASR ou ESC Sport

Dependendo da versão, o ASR e ESC Sport podem ser desligados e ligados por meio do sistema Infotainment ou pelo botão → Fig. 160.

Com o ASR desligado, ESC Sport desligado ou com os perfis de condução ativos “Off-road” ou “Off-road Individual” está acesa a luz de controle amarela no display do instrumento combinado.

- *Desligar o ASR:* pressionar o botão por aproximadamente um segundo.
- *Ligar o ESC Sport:* pressionar o botão por mais do que três segundos.
- *Desligar ESC:* pressionar o botão no perfil de condução “Off-road” ou “Off-road individual” durante mais de três segundos.
- *Ligar o ASR:* pressionar o botão novamente. ESC Sport está desligado.

Resoluções de problemas

Não prosseguir! Sistema de freio avariado.

A luz de advertência acende em vermelho.

- Solicitar ajuda técnica imediatamente.

ABS falhou ou avariado.

A luz de advertência acende em amarelo.

- Procurar uma Concessionária Volkswagen ou uma empresa especializada. O veículo pode ser freado sem ABS.

ASR regula para evitar uma patinagem das rodas.

A luz de controle pisca em amarelo.

ESC desligado condicionado ao sistema.

A luz de controle acende em amarelo.

- Desligar e ligar a ignição.
- Se necessário, percorrer um curto percurso com velocidade de 15 a 20 km/h (9-12 mph).
- Caso  continuar acesa, procurar uma Concessionária Volkswagen ou uma empresa especializada.

Os sistemas de assistência à frenagem fazem ruído

Se os sistema de assistência à frenagem descritos regulam, é possível ouvir ruídos.



Redução inesperada da potência do motor

Se as quatro rodas estiverem tiverem pneus diferentes, é possível que ocorram avarias no ESC e ASR.

Diâmetros diferentes entre os pneus podem causar uma redução inesperada da potência do motor.

normais (sem ABS). A proteção proporcionada pelo ABS não está disponível nesse caso. Procurar uma Concessionária Volkswagen o mais rápido possível.

ATENÇÃO

- Se a luz de advertência do sistema de freio  se acender juntamente com a luz de controle do ABS , é possível que o funcionamento do ABS esteja falhando. Por este motivo, é possível que as rodas traseiras travem de forma relativamente rápida em uma frenagem. Rodas traseiras produzindo travamentos podem ocasionar a perda de controle do veículo! Se possível, reduzir a velocidade e conduzir cuidadosamente em velocidade mínima até uma Concessionária Volkswagen mais próxima para verificar o sistema de freio. Durante o trajeto, evitar manobras de direção e de frenagem súbitas.
- Se a luz de controle do ABS  não se apagar ou se acender durante a condução, o ABS não está funcionando corretamente. O veículo somente pode ser parado com os freios

Equipamentos práticos

Porta-objetos

Introdução ao tema

Os porta-objetos devem ser utilizados somente para guardar objetos mais leves ou menores.

No porta-objetos do descansa-braço central dianteiro podem ser encontrados, instalados de fábrica, **disqueteira de CD, adaptador Apple iPod®**, **entrada USB** ou a **entrada multimídia (AUX-IN)**.

ATENÇÃO

Objetos soltos podem ser arremessados pelo interior do veículo em manobras de direção ou de frenagem súbitas. Isto pode causar ferimentos graves e também a perda de controle do veículo.

- Não colocar animais e objetos rígidos, pesados ou afiados em compartimentos abertos do veículo, sobre o painel de instrumentos, na superfície atrás do banco traseiro, em peças de vestuário ou sacolas no interior do veículo.
- Manter os porta-objetos sempre fechados durante a condução.

ATENÇÃO

Objetos na área para os pés do condutor podem impedir o livre acionamento dos pedais. Isto pode ocasionar a perda de controle do veículo e aumentar o risco de ferimentos graves.

- Atentar para que todos os pedais possam ser acionados sem impedimentos.
- Fixar o tapete para os pés sempre com segurança.
- Nunca colocar tapetes para os pés ou outros revestimentos de assoalho sobre o tapete para os pés instalado.
- Atentar para que nenhum objeto alcance a área para os pés do condutor durante a condução.
- Com o veículo estacionado, remover objetos existentes na área para os pés.

ATENÇÃO

Isqueiros no veículo podem ser danificados ou podem se acender despercebidamente. Isto pode causar queimaduras graves e danos ao veículo.

- Antes de ajustar os bancos, sempre garantir que não haja um isqueiro na área da parte móvel do banco.
- Antes de fechar porta-objetos ou gavetas, sempre garantir que não haja um isqueiro na área de fechamento.
- Nunca guardar isqueiros em porta-objetos, em gavetas ou em outras superfícies do veículo. Devido às altas temperaturas de superfície, principalmente no verão, os isqueiros podem se acender.

NOTA

- Os filamentos do desembaçador do vidro traseiro podem ser avariados devido ao atrito com objetos.
- Não guardar objetos sensíveis à temperatura, alimentos ou medicamentos no interior do veículo. O calor e o frio podem danificá-los ou torná-los impróprios para uso ou consumo.
- Objetos de materiais transparentes deixados no veículo, por exemplo, óculos, lentes ou ventosas transparentes nos vidros, podem focalizar os raios do sol e, assim, causar danos ao veículo.

 Para que o ar no interior do veículo possa ser renovado, não obstruir as aberturas de ventilação entre o vidro traseiro e a superfície atrás do banco traseiro.



Porta-objetos do lado do condutor

Observe  e  no início desse capítulo na página 226.

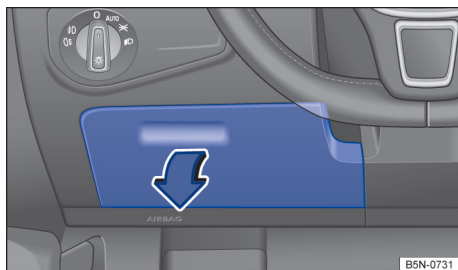



Fig. 161 No lado do condutor: porta-objetos.

Abrir: puxar pela maçaneta → Fig. 161.

Fechar: pressionar a tampa para cima e até que ela se encaixe.

 No lado interno da tampa pode haver um suporte para cartões de memória.

Porta-luvas

Observe  e  no início desse capítulo na página 226.

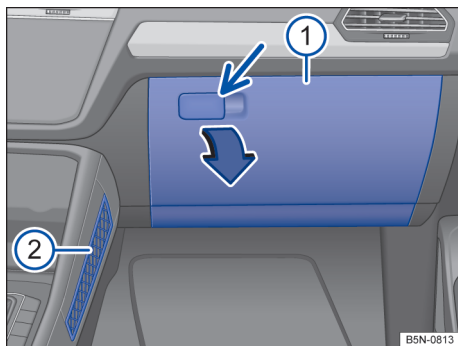

Fig. 162 No lado do passageiro dianteiro: porta-objetos fechado.

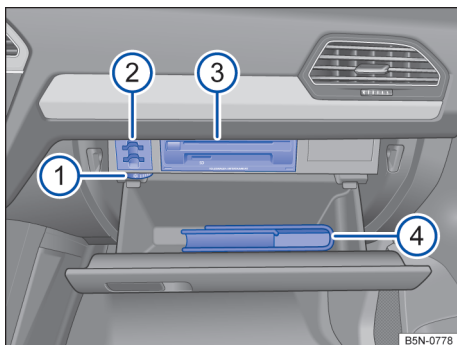

Fig. 163 No lado do passageiro dianteiro: porta-objetos aberto.

Legenda para Fig. 162:

- 1 Porta-objetos.
- 2 Rede porta-objetos.

Legenda para Fig. 163:

- 1 Regulador do difusor de ar.
- 2 Suporte dos cartões de memória.
- 3 Unidades de mídia do sistema Infotainment, leitor de cartões → caderno *Sistema Infotainment*.
- 4 Literatura de bordo.

Abrir ou fechar o porta-objetos

Abrir: puxar na maçaneta → Fig. 162 e abrir.

Fechar: pressionar o porta-objetos para cima.

Refrigerar o porta-objetos

Com o ar-condicionado ligado, o ar frio pode ser direcionado para o porta-objetos. Abrir ou fechar o difusor de ar, girando-o.

ATENÇÃO

Um porta-luvas aberto pode aumentar o risco de ferimentos graves em caso de um acidente ou manobras de frenagem ou de direção súbitas.

- Manter porta-objetos sempre fechados durante a condução.

NOTA

Em algumas versões existem, devido à montagem, aberturas no porta-luvas, por exemplo, atrás do compartimento para literatura de bordo, através das quais podem cair pequenos objetos ▶

para trás do revestimento. Isto pode causar ruídos estranhos e danos ao veículo. Não guardar objetos pequenos na porta objetos.



Abrir: se for o caso, pressionar o botão de deslambamento e puxar o descansa-braço central bem para cima, na direção da seta → Fig. 165.

Fechar: conduzir o descansa-braço central para baixo.

Porta-objetos no painel de instrumentos

📖 Observe ⚠️ e ⚠️ no início desse capítulo na página 226.

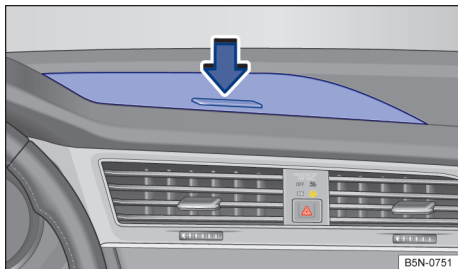

Fig. 164 No centro do painel de instrumentos: porta-objetos.

Abrir: pressionar e soltar o botão → Fig. 164. O porta-objetos abre automaticamente.

Fechar: pressionar a cobertura do porta-objetos totalmente para baixo até que ela encaixe.



⚠️ ATENÇÃO

O descansa-braço central pode restringir a liberdade de movimentos dos braços do condutor e, assim, causar acidentes e ferimentos graves.

- Manter o porta-objetos do descansa-braço central sempre fechado durante a condução.

⚠️ ATENÇÃO

Nunca transportar uma pessoa ou uma criança sobre o descansa-braço central.



Porta-objetos no console do teto (porta-óculos)

📖 Observe ⚠️ e ⚠️ no início desse capítulo na página 226.



Fig. 166 No console do teto: porta-óculos.

Abrir: pressionar e soltar o botão → Fig. 166.

Fechar: pressionar a tampa para cima e até que ela se encaixe.

📖 Para garantir o funcionamento do monitoramento do interior do veículo, os porta-objetos devem estar fechados ao travar o veículo → Página 81.



Porta-objetos no descansa-braço central dianteiro

📖 Observe ⚠️ e ⚠️ no início desse capítulo na página 226.

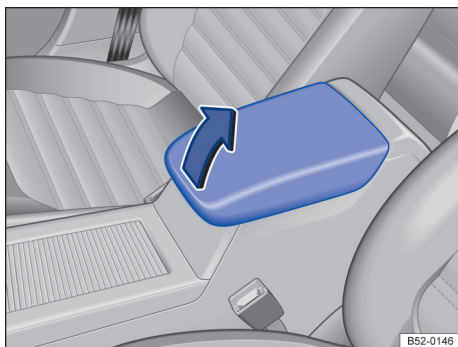

Fig. 165 No descansa-braço central dianteiro: porta-objetos.

Mesa rebatível

📖 Observe ⚠️ e Ⓛ no início desse capítulo na página 226.



Fig. 167 No banco dianteiro esquerdo: mesa rebatível.

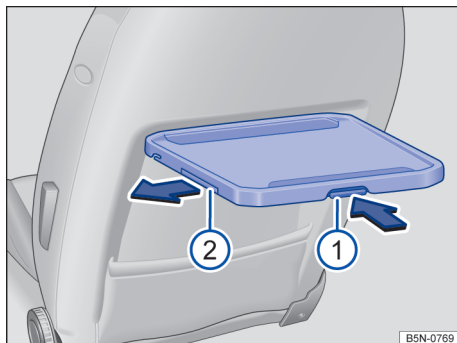

Fig. 168 No banco dianteiro esquerdo: mesa rebatível com porta-copos.

Há um porta-copos integrado na mesa rebatível → Página 230.

Rebater para baixo a mesa rebatível

Pressionar a mesa rebatível tanto quanto possível para baixo → Fig. 167.

Rebater a mesa rebatível para baixo ou ajustar a inclinação

A mesa rebatível pode ser ajustada em níveis no sentido da inclinação.

- Pressionar e manter pressionada para cima a alavanca de travamento no lado interior da mesa rebatível → Fig. 168 ①.
- *Ajustar*: mantendo a alavanca de travamento pressionada, ajustar a mesa rebatível no nível de inclinação desejado.
- *Fechar*: mantendo a alavanca de travamento pressionada, pressionar a mesa rebatível para baixo.

Porta-copos

Com a mesa rebatível montada, puxar o porta-copos ② para fora no sentido da seta. Para guardar o porta-copos, empurrar na mesa rebatível no sentido contrário ao da seta → Página 230.

⚠️ ATENÇÃO

Para reduzir o risco de lesões, a mesa rebatível sempre deve ficar rebatida para baixo durante a condução.

Gavetas

📖 Observe ⚠️ e Ⓛ no início desse capítulo na página 226.

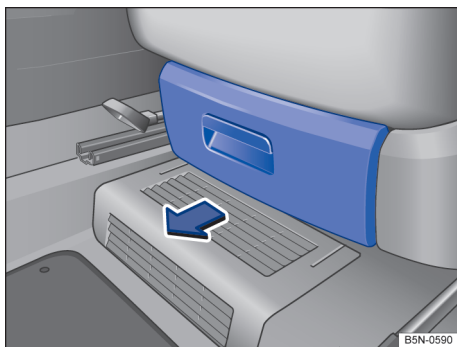

Fig. 169 Sob o banco dianteiro: gaveta.

Abrir: acionar o botão na alça da gaveta e abrir a gaveta.

Fechar: empurrar a gaveta abaixo do banco dianteiro até que ela encaixe.

⚠ ATENÇÃO

Uma gaveta aberta pode impedir o comando dos pedais. Isso pode ocasionar acidentes e ferimentos graves.

- Manter as gavetas sempre fechadas durante a condução. Caso contrário, a gaveta e objetos que caem podem alcançar a área para os pés do condutor e interferir com os pedais.

📌 NOTA

A gaveta suporta uma carga máxima de 1,5 kg. <

Ganchos para roupas e sacolas

📖 **Observe** ⚠ e 📌 **no início desse capítulo na página 226.**

Ganchos para roupas encontram-se nas colunas das portas centrais e nas alças rebatíveis traseiras do teto.

Ganchos para sacolas encontram-se no compartimento de bagagem → Página 241.

⚠ ATENÇÃO

Roupas penduradas podem reduzir a visibilidade do condutor e, assim, causar acidentes e ferimentos graves.

- Pendurar as roupas no gancho para roupas sempre de forma a não reduzir a visibilidade do condutor.
- Pendurar somente trajes leves no gancho para roupas do veículo. Nunca deixar objetos pesados, rígidos ou com cantos vivos nos bolsos.

📌 NOTA

Os ganchos para sacola podem receber uma carga máxima de 2,5 kg. <

Porta-copos

📖 Introdução ao tema

Porta-garrafas

Os porta-garrafas encontram-se nos porta-objetos das portas do condutor e do passageiro dianteiro.

As mesas rebatíveis nos bancos dianteiros possuem porta-copos adicionais → Página 229.

⚠ ATENÇÃO

O uso inadequado dos porta-copos pode causar ferimentos.

- Nunca colocar bebidas quentes em um porta-copos. Durante a condução, em uma manobra de frenagem súbita ou em um acidente, bebidas quentes em um porta-copos podem ser derramadas e causar queimaduras.
- Certificar-se de que garrafas de bebida ou outros objetos não alcancem a área para os pés do condutor durante a condução, atrapalhando o acionamento dos pedais.
- Nunca colocar copos pesados, mantimentos ou outros objetos pesados nos porta-copos. Esses objetos pesados podem voar pelo interior do veículo em um acidente e causar ferimentos graves.

⚠ ATENÇÃO

Garrafas de bebida fechadas no interior do veículo podem explodir por ação do calor e estourar por ação do frio.

- Nunca deixar garrafas de bebida fechadas no interior de um veículo intensamente aquecido ou intensamente refrigerado.

📌 NOTA

Não manter bebidas abertas no porta-copos durante a condução. Bebidas derramadas, por exemplo, durante frenagens, podem causar danos ao veículo e ao sistema elétrico.



Os elementos dos porta-copos podem ser removidos para limpeza. <

Porta-copos no console central dianteiro

Observe  e  no início desse capítulo na página 230.

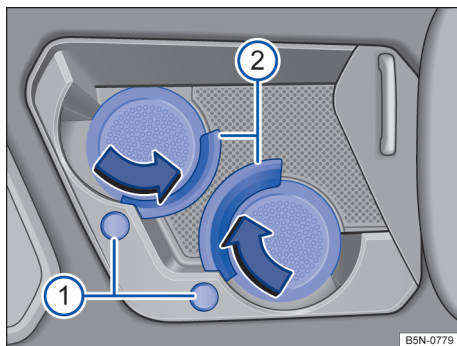

Fig. 170 No console central dianteiro: porta-copos (variante 1).

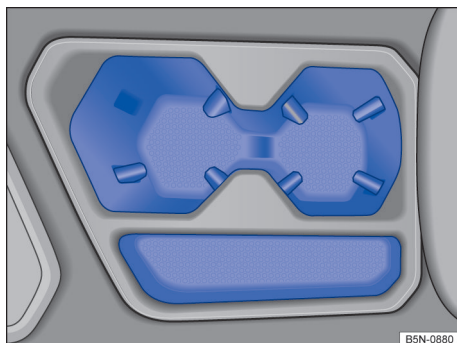

Fig. 171 No console central dianteiro: porta-copos (variante 2).



Dependendo da versão, na parte inferior do console central podem se encontrar dois porta-copos → Fig. 170 ou → Fig. 171.

Abrir ou fechar o porta-copos (variante 1)

Abrir: empurrar a cobertura para trás.



Fechar: empurrar a cobertura para a frente.

Adequar o porta-copos (variante 1)

Para *adaptar* o porta-copos ao tamanho do recipiente da bebida correspondente, pressionar o botão . Os estribos de fixação  se abrem.

Quando o porta-copos não for mais utilizado, pressionar os estribos de fixação correspondentes  no sentido contrário ao da seta até que ele encaixe.

Porta-copos no descansa-braço central traseiro

Observe  e  no início desse capítulo na página 230.

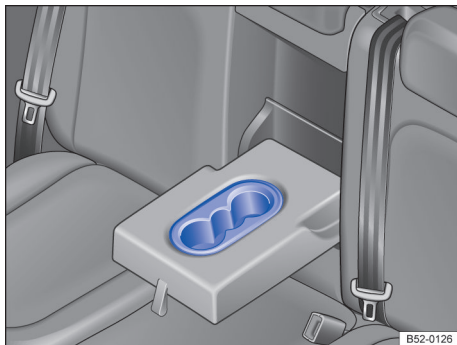

Fig. 172 No descansa-braço central traseiro: porta-copos.

Utilizar: rebater o descansa-braço central para baixo.

Quando o porta-copos não for mais utilizado, rebater o descansa-braço central novamente para cima.

Cinzeiro e acendedor de cigarro

Introdução ao tema

ATENÇÃO

A utilização inadequada do cinzeiro e do acendedor de cigarro pode causar incêndios, queimaduras e outros ferimentos graves.

- Nunca colocar no cinzeiro papel ou outros objetos que possam causar um incêndio.

Cinzeiro móvel no porta-copos

📖 **Observe** ⚠️ no início desse capítulo na página 231.

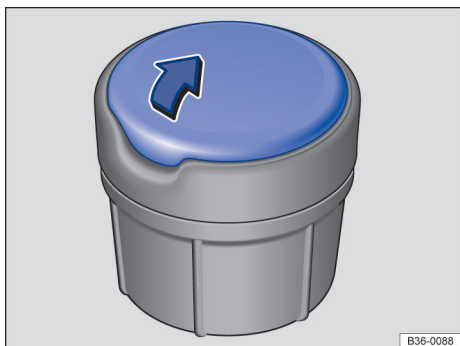

Fig. 173 Cinzeiro móvel.

Para utilizar o cinzeiro móvel em um dos porta-copos no descanso-braço central dianteiro ou no descanso-braço central traseiro → Página 230.

Abrir e fechar o cinzeiro móvel

Abrir: levantar a tampa do cinzeiro → Fig. 173.

Fechar: pressionar a tampa do cinzeiro para baixo.

Esvaziar o cinzeiro móvel

- Retirar para cima o cinzeiro do porta-copos.
- Abrir o cinzeiro e esvaziar a cinza resfriada com um recipiente de recolha adequado.
- Após esvaziar o cinzeiro, introduzir o encaixe por cima no porta-copos.

Acendedor de cigarro

📖 **Observe** ⚠️ no início desse capítulo na página 231.



Fig. 174 Na parte inferior do console central: acendedor de cigarro.

- Com a ignição ligada, pressionar o botão do acendedor de cigarro para dentro.
- Esperar até que o botão do acendedor de cigarro salte para fora.
- Retirar o acendedor de cigarro e acender o cigarro na espiral incandescente → ⚠️.
- Encaixar o acendedor de cigarro de volta no suporte.

⚠️ ATENÇÃO

A utilização incorreta do acendedor de cigarro pode causar incêndios, queimaduras e outros ferimentos graves.

- Utilizar o acendedor de cigarro adequadamente somente para acender cigarros.
- Nunca deixar crianças sem supervisão dentro do veículo. O acendedor de cigarro pode ser utilizado com a ignição ligada.

📖 A tomada do acendedor de cigarro também pode ser utilizada como tomada 12 V → Página 232.

Tomadas

📖 Introdução ao tema

Aparelhos elétricos podem ser ligados nas tomadas do veículo.

Os aparelhos elétricos devem estar em perfeitas condições. Não utilizar aparelhos defeituosos.

A tomada 12V funciona somente com a ignição ligada.

⚠️ ATENÇÃO

A utilização inadequada de tomadas e de aparelhos elétricos pode causar incêndios e ferimentos graves.

- Nunca deixar crianças sem supervisão dentro do veículo. Com a ignição ligada, tomadas e aparelhos conectados a elas podem ser utilizados.
- Se os aparelhos elétricos esquentarem demais, desligar os aparelhos elétricos imediatamente e tirar o conector da tomada.

NOTA

- Para evitar danos ao sistema elétrico, nunca conectar na tomada 12 V aparelhos elétricos que forneçam corrente para carregar a bateria do veículo 12 V, por exemplo, painéis solares ou carregadores de bateria.
- Utilizar somente aparelhos elétricos que tenham sido verificados conforme as diretrizes vigentes com relação à compatibilidade eletromagnética.
- Antes de ligar e desligar a ignição, bem como antes de ligar o motor, os aparelhos elétricos devem ser desligados para evitar danos por variações de corrente. Se o sistema Start-Stop desligar automaticamente o motor e o ligar novamente, os aparelhos elétricos não precisarão ser desligados.
- Nunca conectar aparelhos elétricos a uma tomada 12 V que consumam mais do que a potência indicada. Ao exceder a potência máxima, o sistema elétrico do veículo pode ser danificado.
- Observar os manuais de instruções dos aparelhos elétricos!

i Com o motor desligado, a ignição ligada e um aparelhos elétricos ligados, a bateria do veículo 12 V se descarrega.

i Aparelhos não blindados podem causar avarias no sistema Infotainment e nos componentes eletrônicos do veículo.

Tomadas no veículo

📖 Observe ⚠️ e ⚠️ no início desse capítulo na página 232.

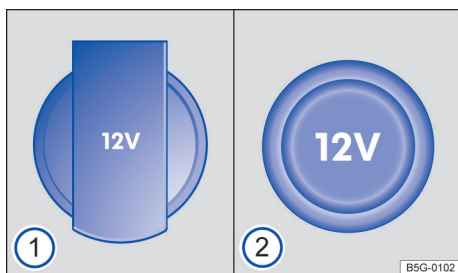

Fig. 175 No porta objetos dianteiro, no descanso-braço traseiro ou no compartimento de bagagem: tomada 12 V com tampa rebatível ① ou tomada 12 V com tampa de puxar ②.

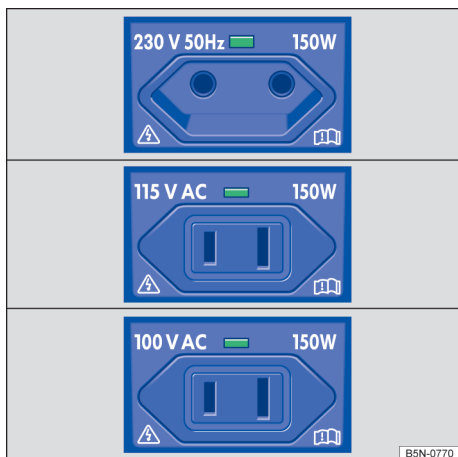

Fig. 176 No lado esquerdo do compartimento de bagagem: tomada 230 V, tomada 115 V ou tomada 100 V.

Potência máxima

Tomada	Potência máxima
12 V	120 W
230, 115 ou 100 V	150 W (300 W de potência de pico)

Quando dois ou mais equipamentos estiverem conectados ao mesmo tempo, a potência máxima de todos os aparelhos elétricos nunca deve exceder 190 W → ⚠️.

A potência máxima de cada tomada não deve ser excedida. A potência máxima dos aparelhos pode ser encontrada em suas etiquetas de identificação.

Tomada 230 V, tomada 115 V, tomada 100 V

A tomada se ativa automaticamente assim que for inserido um conector com o motor em funcionamento. Se houver energia suficiente, se for o caso, a tomada também pode continuar a ser utilizada com o motor desligado → .

Conectar um equipamento elétrico: rebater para fora a cobertura e encaixar o conector até a base da tomada para destravar a proteção para crianças integrada. Somente quando a trava de segurança para crianças estiver destravada, a corrente fluirá pela tomada.

Indicador de LED na tomada	
Luz verde permanente:	A trava de segurança para crianças está destravada. A tomada está pronta para o uso.
Indicadores de direção verde:	A ignição está desligada, mas ainda existe energia suficiente para alimentar a tomada com corrente por até 10 minutos. Se o conector for retirado dentro deste período, a tomada desligará e não poderá continuar a ser usada enquanto a ignição não for religada.
Luz vermelha piscando:	Há uma avaria, por exemplo, desligamento por sobretensão ou por excesso de temperatura.

Desligamento por temperatura

Se uma temperatura específica for ultrapassada, o conversor da tomada 230 V, 115 V ou 100 V é desligado automaticamente. O desligamento impede um superaquecimento em caso de potência excessiva dos equipamentos conectados, bem como em caso de altas temperaturas ambiente. A tomada 230 V, 115 V ou 100 V somente pode ser reutilizada depois de uma fase de resfriamento.

Para poder reutilizar a tomada 230 V, 115 V ou 100 V depois de uma fase de resfriamento, o conector de um aparelho conectado precisa ser removido e depois reconectado. Com isso, evita-se que os aparelhos elétricos sejam religados involuntariamente.



PERIGO

Alta tensão no sistema elétrico!

- Não derramar líquidos sobre a tomada.
- Não conectar nenhum adaptador ou cabo de prolongamento na tomada 230 V, 115 V ou 100 V. Caso contrário, a trava de segurança para crianças integrada vai se desligar e a tomada se energizar.
- Não inserir objetos condutores, como, por exemplo, agulhas de tricô, nos contatos da tomada 230 V, 115 V ou 100 V.

NOTA

- **Tomada 230 V, 115 V ou 100 V:**
 - Nunca pendurar aparelhos ou conectores muito pesados diretamente na tomada, como por exemplo, uma fonte de alimentação.
 - Não conectar lâmpadas que contenham tubo de neon.
 - Conectar na tomada somente aparelhos cuja tensão coincida com a tensão da tomada.
 - Em caso de aparelhos elétricos com alta corrente de partida, um disjuntor instalado impede a ligação. Neste caso, separar a fonte de alimentação do consumidor e restabelecer a conexão após aproximadamente dez segundos.

 Para alguns equipamentos, devido à baixa potência (Watt), podem ocorrer restrições de funcionamento na tomada 230 V, 115 V ou 100 V. 

Transportar

Guardar volumes de bagagem e mercadorias

Mercadorias e volumes de bagagem podem ser transportados no veículo, num reboque → Página 247 e sobre o teto → Página 244. Para tanto, observar as determinações legais.

Guardar todos os volumes de bagagem no veículo de maneira segura

- Distribuir as cargas no veículo da maneira mais uniforme possível.
- Guardar bagagens e objetos pesados sempre no compartimento de bagagem → ▲.
- Colocar os objetos pesados no compartimento de bagagem o mais para frente possível.
- Observar as cargas admissíveis dos eixos e o peso bruto admissível do veículo → Página 354.
- Fixar os objetos no compartimento de bagagem utilizando cordas de amarração, cintas de fixação ou cintas tensoras adequadas nos olhais de amarração → Página 241.
- Também guardar pequenos objetos de maneira segura.
- Se necessário, rebater o encosto do banco traseiro para trás e encaixar com segurança.
- Se necessário, adequar o alcance do farol → Página 124.
- Adequar a pressão dos pneus conforme a carga. Observar a etiqueta de pressão dos pneus → Página 313.
- Em veículos com sistema de controle dos pneus, se necessário, configurar as novas condições de carga → Página 305.

▲ ATENÇÃO

Objetos soltos ou fixados incorretamente podem causar ferimentos graves em caso de manobras de direção e de frenagem súbitas ou em caso de acidentes. Isso vale especialmente nos casos em que objetos são atingidos por um airbag acionado, sendo arremessados pelo interior do veículo. Para diminuir o risco de ferimentos, observar o seguinte:

- Guardar todos os objetos no veículo de maneira segura.

- Fixar também objetos pequenos e leves.
- Acomodar objetos no interior do veículo de maneira que eles nunca cheguem à área de expansão dos airbags durante a condução.
- Manter os porta-objetos sempre fechados durante a condução.
- Objetos guardados nunca devem levar os ocupantes a assumir uma posição incorreta do banco.
- Se objetos guardados bloquearem um assento do banco, ele nunca deverá ser ocupado e utilizado por uma pessoa.
- Não guardar objetos rígidos, pesados ou de superfície cortante em porta-objetos abertos no interior do veículo, sobre a superfície atrás do encosto do banco traseiro ou no painel de instrumentos sem que estes estejam corretamente fixados.
- Remover objetos rígidos, pesados ou de superfície cortante de peças de roupa e bolsas no interior do veículo e guardá-los de maneira segura.

▲ ATENÇÃO

Ao transportar objetos pesados, as características de condução do veículo são alteradas e a distância de frenagem aumenta. Cargas pesadas não guardadas e não fixadas de maneira correta podem ocasionar a perda do controle do veículo pelo condutor, causando ferimentos graves.

- Nunca sobrecarregar o veículo. Tanto o carregamento quanto a distribuição da carga no veículo têm influência sobre o comportamento de direção e sobre o efeito de frenagem.
- Ao transportar objetos pesados, as características de condução do veículo são alteradas devido ao deslocamento do centro de gravidade.
- Distribuir a carga sempre de maneira uniforme e o mais fundo possível no veículo.
- Acomodar objetos pesados de maneira segura o mais para frente possível do eixo traseiro no compartimento de bagagem.
- Objetos soltos no compartimento de bagagem podem deslizar subitamente e alterar o comportamento de direção do veículo. ▶

- Adequar sempre a velocidade e a forma de condução às condições de visibilidade, do clima, da pista e do trânsito.
- Acelerar com muito cuidado e cautela.
- Evitar manobras de direção e de frenagem súbitas.
- Frear antes do usual.

❗ NOTA

Objetos abrasivos nos vidros traseiros podem danificar ou destruir os filamentos do desembaçador ou a antena, dependendo do modelo.

i Para que o ar no interior do veículo possa ser renovado, não obstruir as aberturas de ventilação na área da janela traseira.

Cobertura do compartimento de bagagem

Comandar a cobertura do compartimento de bagagem

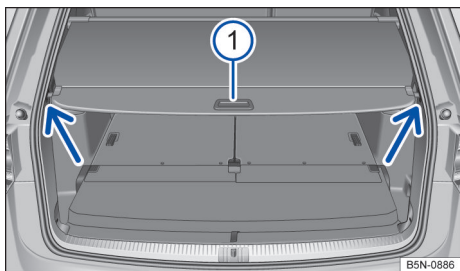

Fig. 177 No compartimento de bagagem: cobertura fechada do compartimento de bagagem.

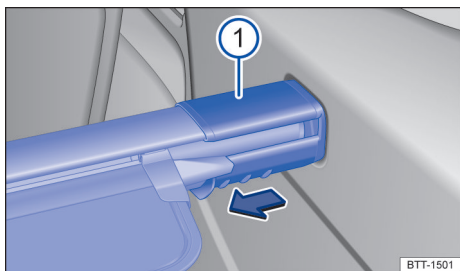

Fig. 178 No compartimento de bagagem: remover a cobertura do compartimento de bagagem.

Abrir a cobertura do compartimento de bagagem

- Puxar a cobertura do compartimento de bagagem um pouco para trás pelo manipulo → Fig. 177 ① e retirá-la da ancoragem, puxando-a para cima (setas). Conduzir a cobertura do compartimento de bagagem para frente.

Fechar a cobertura do compartimento de bagagem

- Puxar a cobertura do compartimento de bagagem para trás pelo manipulo ① e encaixar na ancoragem (setas).

Remover a cobertura do compartimento de bagagem

- ◀ – Se for o caso, abrir a cobertura do compartimento de bagagem.
- Pressionar o suporte da cobertura do compartimento de bagagem → Fig. 178 ① na direção da seta e mantê-lo pressionado.
- Tirar a cobertura do compartimento de bagagem, puxando-a para cima.
- Soltar o suporte da cobertura do compartimento de bagagem → Fig. 178 ①.

Dependendo da versão, a cobertura do compartimento de bagagem removida pode ser guardada embaixo do assoalho do compartimento de bagagem → Página 237.

Instalar a cobertura do compartimento de bagagem

- Colocar a cobertura do compartimento de bagagem esquerda, no alojamento previsto do revestimento lateral.
- Pressionar o suporte da cobertura do compartimento de bagagem → Fig. 178 ① na direção da seta e mantê-lo pressionado.
- Colocar a cobertura do compartimento de bagagem no alojamento direito do revestimento lateral.
- Soltar o suporte da cobertura do compartimento de bagagem → Fig. 178 ①.
- Verificar se a cobertura do compartimento de bagagem se encaixou corretamente. ▶

⚠️ ATENÇÃO

Objetos soltos ou fixados incorretamente ou animais sobre a cobertura do compartimento de bagagem podem causar ferimentos graves em caso de manobras de direção e de frenagem súbitas ou em acidentes.

- Não guardar objetos duros, pesados ou cortantes soltos ou em bolsas sobre a cobertura do compartimento de bagagem.
- Nunca transportar animais sobre a cobertura do compartimento de bagagem.

⚠️ ATENÇÃO

Uma cobertura do compartimento de bagagem instalada diante de um banco traseiro pode causar graves ferimentos no caso de uma manobra de frenagem ou de um acidente.

- Se houver pessoas nos assentos traseiros da terceira fileira de assentos, nunca instalar a cobertura do compartimento de bagagem na frente da terceira fileira de assentos.

⚠️ ATENÇÃO

A condução com as capas de cobertura não colocadas nos alojamentos da cobertura do compartimento de bagagem pode ocasionar graves ferimentos durante manobras de condução ou de frenagem bruscas

- Em veículos com sete assentos: se a cobertura do compartimento de bagagem estiver removida, colocar sempre capas de cobertura nos alojamentos.

Guardar a cobertura do compartimento de bagagem

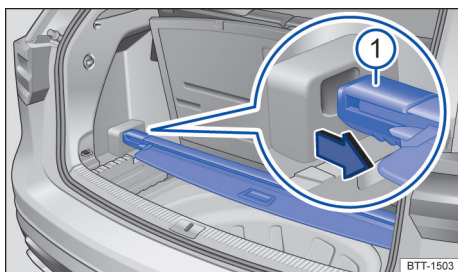

Fig. 179 Embaixo do assoalho do compartimento de bagagem: local de guarda para a cobertura do compartimento de bagagem.

Dependendo da versão, a cobertura do compartimento de bagagem removida pode ser guardada embaixo do assoalho do compartimento de bagagem.

- Rebater o assoalho do compartimento de bagagem para cima → Página 238.
- Colocar a cobertura do compartimento de bagagem no suporte previsto para este fim → Fig. 179.
- Desdobrar o assoalho do compartimento de bagagem.

Se a bateria do veículo 12 V se encontrar no compartimento de bagagem, a cobertura do compartimento de bagagem não deve ser guardada embaixo do assoalho do compartimento de bagagem → ❶. Se for utilizada a 3ª fileira de assentos, se for o caso, guardar a cobertura do compartimento de bagagem de modo seguro em casa.

⚠️ ATENÇÃO

Em manobras de frenagem bruscas ou em acidentes, objetos podem ser arremessados no interior do veículo e causar ferimentos graves ou fatais ou danos.

- Não deixar a cobertura do compartimento de bagagem largada de modo solto no compartimento de bagagem.

❗ NOTA

Uma cobertura do compartimento de bagagem guardada de modo incorreto pode causar danos ao sistema elétrico ou no interior do veículo.

- Assegure-se sempre de que a cobertura do compartimento de bagagem guardada não encoste na bateria do veículo 12 V no compartimento de bagagem.

Assoalho do compartimento de bagagem

Assoalho do compartimento de bagagem variável (veículos com 5 assentos)

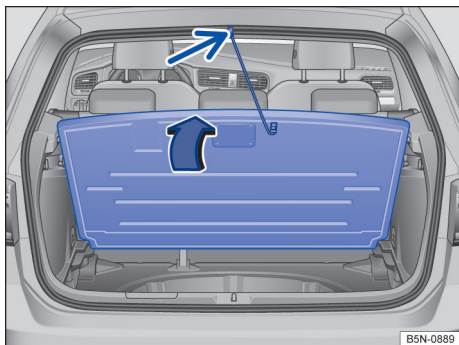

Fig. 180 No compartimento de bagagem: levantar o assoalho do compartimento de bagagem.

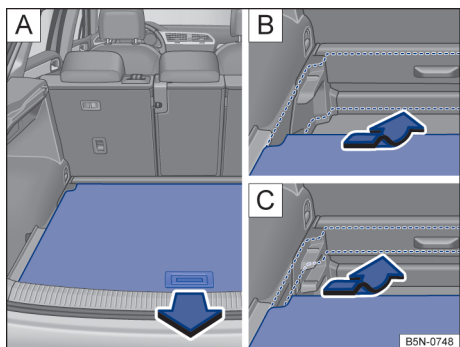

Fig. 181 No compartimento de bagagem: ajustar a altura do assoalho do compartimento de bagagem.

Abrir o assoalho do compartimento de bagagem

- Pegar no rebaixo no assoalho do compartimento de bagagem → Fig. 180 e rebater o assoalho do compartimento de bagagem para cima no sentido da seta. Encaixar a cinta de fixação na vedação de borracha (seta pequena).

Fechar o assoalho do compartimento de bagagem

- Soltar a cinta de fixação e encaixar no suporte para isso previsto, embaixo do assoalho do compartimento de bagagem. Conduzir o assoalho do compartimento de bagagem com cuidado para baixo e depositar → ⓘ.

Ajustar a altura do assoalho do compartimento de bagagem

Dependendo da versão, o fundo do compartimento de bagagem é ajustável na altura.

- Se for o caso, soltar a rede para bagagem → Página 241 e, se for o caso, remover as cintas tensoras ou de fixação.
- Levantar o assoalho do compartimento de bagagem e puxar para trás tirando dos guias nos lados do compartimento de bagagem → Fig. 181 A).
- Colocar o assoalho do compartimento de bagagem nas guias da altura desejada e puxar para frente até o batente → Fig. 181 B), C).

ⓘ NOTA

Ao abrir ou fechar, não puxar o assoalho do compartimento de bagagem de modo abrupto nem deixá-lo cair. O revestimento ou o assoalho do compartimento de bagagem poderia ser danificado.

- Erguer e reposicionar o assoalho do compartimento de bagagem sempre de modo cuidadoso.

ⓘ Dependendo da versão, existem algumas prateleiras embaixo do assoalho do compartimento de bagagem para guardar objetos pequenos.

ⓘ A Volkswagen recomenda prender objetos com ajuda de cintas de fixação ou cintas tensoras nos olhais de amarração.



Assoalho do compartimento de bagagem (veículos com 7 assentos)

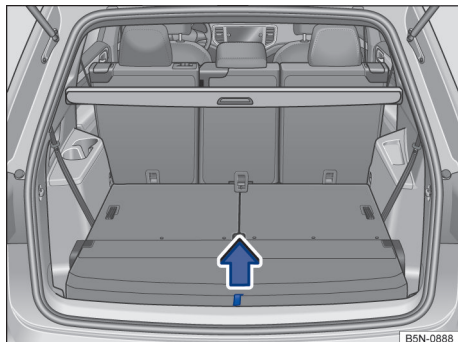

Fig. 182 No compartimento de bagagem: levantar o assoalho do compartimento de bagagem.

Abrir o assoalho do compartimento de bagagem

- Puxar o assoalho do compartimento de bagagem para cima pelo laço → Fig. 182 na direção da seta e remover.

Fechar o assoalho do compartimento de bagagem

- Instalar o assoalho do compartimento de bagagem no suporte e conduzir cuidadosamente para baixo → ①.

❗ NOTA

Ao fechar, não deixar o assoalho do compartimento de bagagem descer bruscamente, sempre conduzi-lo para baixo. O revestimento ou o assoalho do compartimento de bagagem poderia ser danificado.

Rede divisória

Abrir e fechar a rede divisória

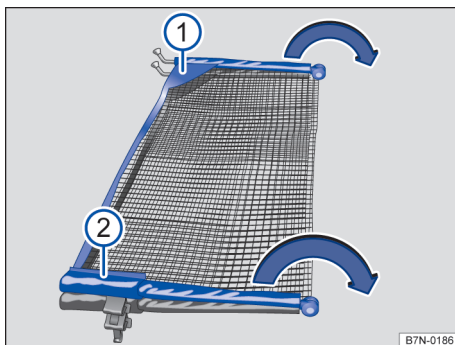

Fig. 183 Abrir a rede divisória.

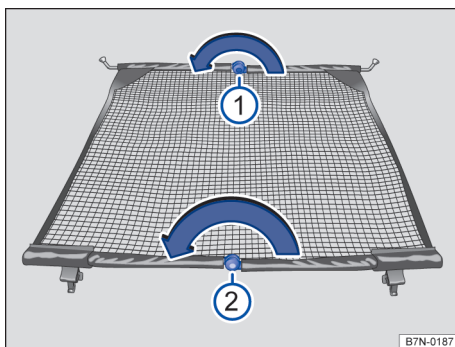

Fig. 184 Fechar a rede divisória.

Antes da instalação no veículo a rede divisória deve ser aberta.

Rebater a rede divisória

Remover a rede divisória da bolsa de armazenamento e desenrolar.

Abrir totalmente as barras transversais da rede divisória → Fig. 183 ① e ② no sentido da seta até se ouvir um ruído de “clique”.

Rebater a rede divisória para dentro

- Pressionar o botão de destrave → Fig. 184 ① e fechar a barra transversal no sentido da seta com o botão de destrave pressionado.
- Pressionar o botão de destrave → Fig. 184 ② e fechar a barra transversal no sentido da seta com o botão de destrave pressionado.

- Enrolar a rede divisória e guardá-la na bolsa.
- Acondicionar a bolsa de armazenamento da rede divisória em posição segura.

Utilizar a rede divisória

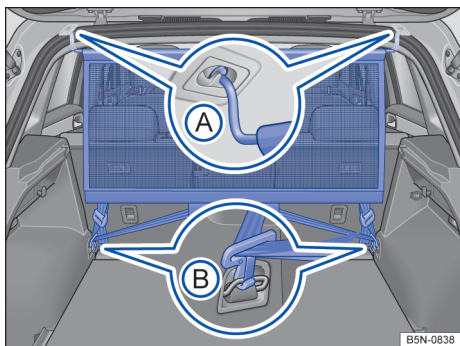

Fig. 185 Rede divisória instalada.

A rede divisória visa impedir que objetos do compartimento de bagagem possam ser arremessados para o habitáculo, por exemplo, durante uma manobra de frenagem.

A rede divisória pode ser instalada atrás do banco traseiro ou, conforme a configuração do veículo, atrás dos bancos dianteiros com o banco traseiro rebatido.

Instalar a rede divisória

A rede divisória pode ser instalada atrás do banco traseiro ou, conforme a configuração do veículo, atrás dos bancos dianteiros com o banco traseiro rebatido.

- Conforme o caso remover a cobertura do compartimento de bagagem → Página 236.
- Abrir a rede divisória → Página 239.
- Enganchar a rede divisória no alojamento traseiro esquerdo no teto → Fig. 185 (A). Atentar para que a barra transversal seja puxada de cima da posição superior para baixo.
- Enganchar a rede divisória no alojamento traseiro direito no teto flexionando a barra transversal → Fig. 185 (A).
- Enganchar ambos os ganchos da rede divisória nos olhais de amarração no compartimento de bagagem → Fig. 185 (B) e tensionar os cintos com firmeza.

Desinstalar a rede divisória

- Conforme o caso remover a cobertura do compartimento de bagagem → Página 236.
- Soltar os cintos de amarração da rede divisória.
- Desenganchar os ganchos da rede divisória dos olhais de amarração → Fig. 185 (B).
- Desenganchar a rede divisória do alojamento direito no teto → Fig. 185 (A) flexionando a barra transversal.
- Desprender a rede divisória dos alojamentos esquerdos no teto.
- Fechar a rede divisória → Página 239.
- Se for o caso, instalar a cobertura do compartimento de bagagem → Página 236.

⚠ ATENÇÃO

Em manobras de frenagem bruscas ou em acidentes, objetos podem ser arremessados no interior do veículo e causar ferimentos graves ou fatais.

- Verificar se as barra transversais estão corretamente presas.
- Mesmo se a rede divisória estiver corretamente instalada, os objetos devem ser presos de forma segura.
- Se o veículo estiver em movimento, nenhuma pessoa poderá permanecer atrás da rede divisória montada.

⚠ NOTA

Prender a rede divisória de forma inadequada em pontos não previstos para tal pode resultar em danos.

Versões do compartimento de bagagem

Olhais de amarração

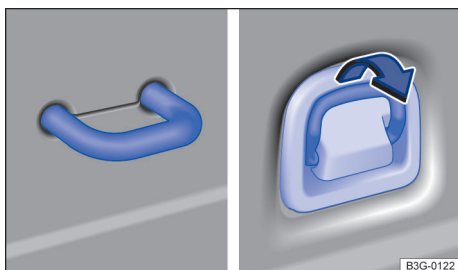

Fig. 186 No compartimento de bagagem: olhal de amarração fixo e rebatível.

Na região dianteira e traseira do compartimento de bagagem encontram-se olhais de amarração → Fig. 186 para fixação de objetos soltos e de volumes de bagagem com o auxílio de cordas de amarração, cintas de fixação ou cintas tensoras.

⚠ ATENÇÃO

Fitas de amarração ou cintas tensoras ou de fixação inadequadas ou danificadas podem se romper em uma manobra de frenagem ou em caso de acidente. Se isso acontecer, os objetos podem ser lançados pelo interior do veículo, causando ferimentos graves ou fatais.

- Utilizar sempre fitas de amarração ou cintas tensoras ou de fixação adequadas e em boas condições de uso.
- Apertar em cruz as cordas de amarração, cintas de fixação ou cintas tensoras sobre a carga deitada sobre o assoalho do compartimento de bagagem de modo a ficarem firmes, e fixá-las com segurança nos olhais de amarração.
- Nunca exceder a carga máxima de tração dos olhais de amarração na fixação de objetos.
- Particularmente no caso de objetos planos, ter atenção para que o canto superior da carga esteja mais alto que os olhais de amarração.
- Dependendo da versão, observar a etiqueta indicativa com instruções sobre o acondicionamento de cargas instalada no compartimento de bagagem.

- Nunca fixar uma cadeira de criança nos olhais de amarração.

i A carga máxima de tração dos olhais de amarração é de aproximadamente 3,5 kN.

i Cintas de fixação ou cintas tensoras e sistemas de proteção de carga adequados podem ser obtidos em uma empresa especializada. Para isso, a Volkswagen recomenda as Concessionárias Volkswagen.

Rede do compartimento de bagagem

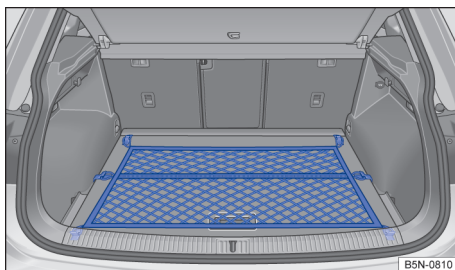

Fig. 187 No compartimento de bagagem: rede para bagagem presa de forma plana.

A rede para bagagem pode auxiliar a evitar o deslocamento de um objeto mais leve no compartimento de bagagem. Na rede para bagagem há uma bolsa com zíper para guardar objetos pequenos.

Prender a rede para bagagem de forma plana no assoalho do compartimento de bagagem

- Prender os ganchos da rede para bagagem nos olhais de amarração → Fig. 187 → ⚠. O zíper da rede para bagagem deve estar voltado para cima.
- Encaixar os ganchos dianteiros na extremidade da rede para bagagem nos olhais de amarração abaixo do canto do compartimento de bagagem → Fig. 187.

Se for o caso, os olhais de amarração precisam ser abertos para serem usados → Página 241.

Remover a rede para bagagem

A rede para bagagem, quando presa, está sob tensão → ⚠.

- Desenganchar os ganchos e laços da rede de bagagem.
- Guardar a rede para bagagem no compartimento de bagagem.

⚠ ATENÇÃO

A rede para bagagem elástica precisa ser esticada quando for fixada nos olhais de amarração do compartimento de bagagem. Uma rede para bagagem, quando presa, está sob tensão. Os ganchos da rede para bagagem podem causar ferimentos se a rede para bagagem for presa ou desprendida de modo inadequado.

- Prender sempre o gancho da rede para bagagem firmemente, evitando que ela se solte bruscamente do olhal de amarração ao ser fixada ou removida.
- Proteger os olhos e o rosto para evitar ferimentos, caso os ganchos se soltem bruscamente ao serem presos ou desprendidos.
- Prender sempre os ganchos da rede para bagagem na sequência descrita. Se um dos ganchos da rede para bagagem se soltar, haverá um risco de ferimento.

Ganchos para sacolas

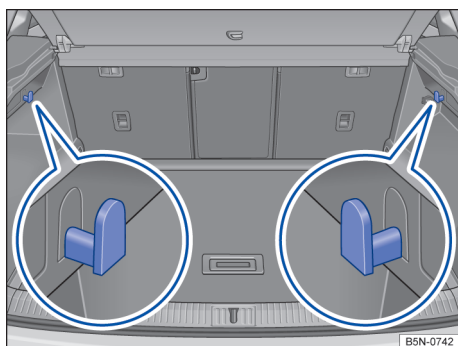

Fig. 188 No compartimento de bagagem: ganchos para sacolas.

No canto superior esquerdo e direito do compartimento de bagagem, pode haver ganchos para sacolas → Fig. 188.

⚠ ATENÇÃO

Nunca usar os ganchos para sacolas para a amarração de bagagens ou outros objetos. Em caso de manobras de frenagem súbitas ou em caso de acidente, o gancho para sacolas pode se romper.

ⓘ NOTA

Cada gancho para sacolas suporta uma carga máxima de 2,5 kg.

Dispositivo para transporte de objetos longos

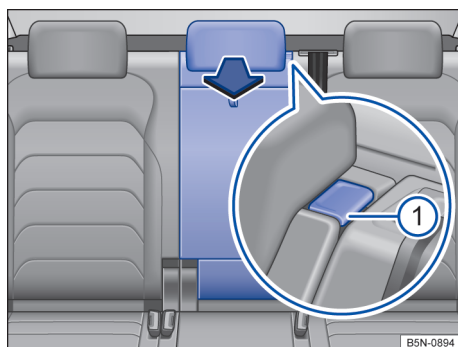



Fig. 189 No encosto do banco traseiro: abrir o dispositivo para transporte de objetos longos.

Dependendo da versão, no centro do encosto do banco traseiro, atrás do descanso-braços central, encontra-se um dispositivo para transporte de objetos longos no interior do veículo, por exemplo, esquis.

Abrir o dispositivo para transporte de objetos longos

- Pressionar o botão de destravamento → Fig. 189 ① e rebater o dispositivo para transporte de objetos longos para frente → ⚠.
- Abrir a tampa do compartimento de bagagem.
- Pelo compartimento de bagagem, empurrar os objetos longos através do dispositivo para transporte de objetos longos.
- Fixar os objetos com o cinto de segurança.
- Fechar a tampa do compartimento de bagagem.

Fechar o dispositivo para transporte de objetos longos

- Rebater o dispositivo para transporte de objetos longos para trás, e pressionar com firmeza a trava, até que ela se encaixe de forma segura → .

ATENÇÃO

Rebater o dispositivo para transporte de objetos longos para frente ou de volta de maneira descontrolada ou desatenta pode causar ferimentos graves.

- Nunca rebater o dispositivo para transporte de objetos longos para frente ou de volta durante a condução.
- Atentar para que o cinto de segurança não seja preso ou danificado ao rebater o dispositivo para transporte de objetos longos de volta.
- Manter as mãos, os dedos e os pés ou demais partes do corpo sempre distantes do raio de abertura ao rebater o dispositivo para transporte de objetos longos para frente e de volta.
- Se o dispositivo para transporte de objetos longos estiver rebatido para frente ou não estiver engatado de maneira segura, nenhuma pessoa e principalmente nenhuma criança poderá ser transportada neste assento.

Lanterna removível

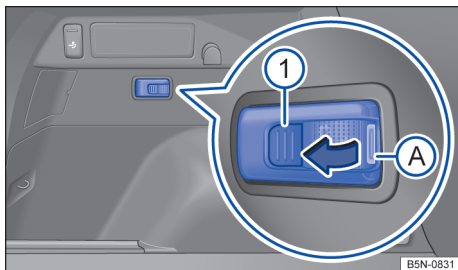



Fig. 190 À esquerda do compartimento de bagagem: lanterna removível.

Dependendo da versão, pode haver uma lanterna removível em um suporte no lado esquerdo do compartimento de bagagem.

No estado instalado, a lanterna removível é utilizada como lanterna do compartimento de bagagem.



Remover a lanterna removível do suporte

- Pegar a lanterna removível na área → Fig. 190 .
- Puxar a lanterna removível para fora do suporte no sentido da seta.

Utilizar a lanterna removível

A lanterna removível possui imãs. Após a remoção, é possível fixar a lanterna, por exemplo, na carroceria do veículo → .

Dependendo da versão, a potência de iluminação pode ser regulada em dois níveis:

- Para ligar, pressionar o botão → Fig. 190 . A lanterna acende com toda potência de iluminação.
- Dependendo da versão, pressionar o botão → Fig. 190  novamente para regular em 50 % da potência de iluminação.
- Pressionar o botão → Fig. 190  novamente para desligar a lanterna removível.

Guardar a lanterna removível no compartimento de bagagem

Desligar a lanterna removível e pressionar para dentro do suporte no sentido oposto ao da seta → Fig. 190.

Substituir baterias

Quando a lanterna removível estiver no suporte e o motor estiver em funcionamento, as baterias da lanterna serão carregadas.

Caso seja notado que a lanterna removível não ilumina mais com a potência de iluminação desejada, é necessário substituir as baterias.

- Remover a lanterna removível do suporte.
- Alavancar a tampa da bateria recarregável com um objeto adequado por baixo da área → Fig. 190 .
- Substituir as baterias por baterias de mesma tensão, mesmo tamanho construtivo e mesma especificação, observando a posição de instalação.
- Pressionar a tampa da bateria na lanterna removível até que a tampa da bateria encaixe audivelmente no lugar.

⚠ NOTA

Para evitar danos, guardar a lanterna removível com segurança no compartimento de bagagem, antes de começar a conduzir.

⚠ NOTA

A utilização de baterias comuns ou baterias recarregáveis inadequadas pode danificar a lanterna extraível e os componentes eletrônicos do veículo.

- Utilizar somente baterias que correspondam à mesma especificação.

Bagageiro do teto

📖 Introdução ao tema

Com ajuda do bagageiro do teto, podem ser transportados objetos grandes no teto do veículo.

Dependendo do modelo, o veículo pode ser projetado para a instalação de um bagageiro do teto.

Em caso de dúvidas se o veículo foi projetado para a montagem de um bagageiro do teto, perguntar em uma empresa especializada. Para isso, a Volkswagen recomenda as Concessionárias Volkswagen.

Devem ser utilizados somente os sistemas de bagageiro do teto liberados para o veículo pela Volkswagen.

Se o veículo *não* tiver sido homologado para a instalação de um bagageiro do teto, então *nenhum* bagageiro do teto deve ser utilizado ou posteriormente instalado.

⚠ ATENÇÃO

Ao transportar objetos pesados ou grandes no bagageiro do teto, as características de condução do veículo se alteram em razão do deslocamento do centro de gravidade e do aumento da superfície de resistência ao vento.

- Fixar sempre a carga de maneira correta com fitas de amarração ou cintas tensoras ou de fixação adequadas e em boas condições de uso.

- Cargas grandes, pesadas, longas ou planas atuam de forma negativa sobre a aerodinâmica do veículo, sobre o centro de gravidade e sobre o comportamento de direção.
- Evitar manobras de direção e de frenagem abruptas e súbitas.
- Adequar sempre a velocidade e a forma de condução às condições de visibilidade, do clima, da pista e do trânsito.

⚠ ATENÇÃO

Se um bagageiro de teto *não* homologado para o veículo for instalado ou um bagageiro do teto for instalado em um veículo *não* homologado para a instalação de um bagageiro do teto, isto pode causar acidentes e ferimentos.

- Utilizar somente bagageiros do teto liberados pela Volkswagen para o veículo.
- Nunca montar um bagageiro do teto em um veículo que não tenha sido homologado para a instalação de um bagageiro do teto.
- Se, neste caso, o bagageiro do teto for montado, este pode se soltar durante a condução e cair do teto do veículo.

⚠ NOTA

A fixação de bagageiros do teto de qualquer tipo em um veículo que *não* esteja homologado para a instalação de um bagageiro do teto pode causar danos significativos ao veículo.

Fixar o sistema de bagageiro do teto

📖 **Observe** ⚠ e ⚠ no início desse capítulo na página 244.

Por motivos de segurança, para o transporte de bagagem, bicicletas, pranchas de surfe, esquis e barcos são necessários sistemas de bagageiro do teto especiais → ⚠. Acessórios adequados podem ser obtidos em uma Concessionária Volkswagen.

Fixar as barras de suporte e a estrutura de suporte (veículos com longarina do bagageiro do teto)

Instalar as barras de suporte na longarina do bagageiro do teto de acordo com as instruções de instalação fornecidas.

Depois de realizada a instalação das barras de suporte, a respectiva estrutura do bagageiro pode ser fixada sobre as barras de suporte.

ATENÇÃO

A fixação incorreta das barras de suporte e da estrutura do bagageiro, bem como sua utilização incorreta, podem fazer com que todo o sistema de bagageiro do teto se solte do teto, causando acidentes e ferimentos.

- Usar as barras de suporte e a estrutura do bagageiro somente quando estiverem fixados de maneira correta e em boas condições de uso.
- Instalar as barras de suporte e a estrutura do bagageiro sempre de maneira adequada. Observar impreterivelmente as instruções de instalação fornecidas pelo fabricante.
- Fixar as barras de suporte somente nos pontos previstos para a montagem.
- Sempre montar de maneira adequada os bagageiros de teto especiais para bicicletas, esquis, pranchas de surfe etc. Observar impreterivelmente as instruções de instalação fornecidas pelo fabricante.
- Verificar as fixações do sistema do bagageiro do teto antes do início da condução e, se necessário, reapertá-las após uma condução curta. Em caso de conduções mais longas, verificar os pontos aparafusados e as fixações a cada pausa.
- Não realizar reparos ou modificações nas barras de suporte ou na estrutura do bagageiro.

Carregar o bagageiro do teto

 **Observe**  e  no início desse capítulo na página 244.

Carga sobre o teto máxima permitida

A carga máxima admissível sobre o teto é de 75 kg.

A carga sobre o teto é composta pelo peso do sistema de bagageiro de teto e do volume de bagagem a ser transportado sobre o teto → .

É necessário sempre se informar sobre o peso do sistema de bagageiro do teto e da carga a ser transportada. Se necessário, pesar a carga.

Na utilização de sistemas de bagageiro do teto com menor capacidade de carga não é possível aproveitar a carga máxima admissível sobre o teto. Nesse caso, o sistema de bagageiro somente pode ser carregado até o limite de peso que está indicado nas instruções de instalação do fabricante.

Distribuir a carga

Distribuir o volume de bagagem de maneira uniforme e proteger corretamente → .

ATENÇÃO

Se a carga máxima admissível sobre o teto indicada for excedida, poderão ocorrer acidentes graves e danos significativos ao veículo.

- Nunca exceder a carga sobre o teto indicada, as cargas máximas admissíveis sobre os eixos e o peso bruto admissível do veículo.
- Não exceder a capacidade de carga do sistema de bagageiro de teto, mesmo se a carga sobre o teto não tiver sido aproveitada.

ATENÇÃO



Volume de bagagem solto ou fixado de maneira incorreta pode cair do sistema de bagageiro de teto e causar acidentes e ferimentos.

- Utilizar sempre fitas de amarração ou cintas tensoras ou de fixação adequadas e em boas condições de uso.

NOTA

Atentar para que a tampa do compartimento de bagagem ao ser aberta não colida com a bagagem de teto.

Orientações de uso

 **Observe**  e  no início desse capítulo na página 244.

Desmontar o sistema de bagageiro do teto nas seguintes situações

- O bagageiro de teto não é mais necessário.
- Antes de submeter o veículo a um sistema de lavagem automático.
- A altura do veículo excede a altura necessária para passagem, por exemplo, em uma garagem.

! NOTA

- Remover o sistema de bagageiro de teto antes de submeter o veículo a um sistema de lavagem.
- A altura do veículo se altera pela instalação de um sistema de bagageiro de teto e pelo volume de bagagem nele fixado. Comparar a altura do veículo com as alturas de passagem disponíveis, por exemplo, de viadutos e portões de garagem.
- A antena do teto, a área de alcance do teto de vidro e da tampa do compartimento de bagagem não podem ser comprometidas pelo sistema de bagageiro de teto, nem pela carga nele fixada.

 O consumo de combustível do veículo aumenta quando o veículo está com um sistema de bagageiro de teto montado devido ao aumento da resistência do ar.



Condução com reboque

Introdução ao tema

Com os devidos equipamentos técnicos, o veículo poderá ser utilizado para puxar um reboque. A carga de reboque adicional exerce influência sobre o desgaste, o consumo de combustível e a performance do veículo e pode, sob determinadas condições, diminuir os intervalos de serviço.

A condução com um reboque representa não apenas uma carga maior para o veículo, mas também exige uma maior concentração do condutor.

Veículos com sistema Start-Stop

No caso de o reboque acoplado não ter sido reconhecido ou em dispositivos de reboque não instalados pela Volkswagen, antes da condução com reboque, o sistema Start-Stop deve ser desativado manualmente por meio do botão  no console central e permanecer desativado durante toda a condução com reboque → .

! PERIGO

O transporte de passageiros em um reboque coloca vidas em risco e pode ser ilegal.

! ATENÇÃO

Uma utilização inadequada do dispositivo de reboque pode causar a perda de controle do veículo, acidentes e ferimentos graves.

- Usar o dispositivo de reboque apenas se ele estiver fixado de maneira correta e sem danos.
- Não realizar nenhuma modificação ou reparo no dispositivo de reboque.
- Para reduzir o risco de ferimentos em colisões traseiras e para pedestres e ciclistas ao estacionar o veículo, recolher ou remover, quando possível, a rótula de engate quando o reboque não estiver sendo utilizado.
- Nunca montar um dispositivo de reboque "com distribuição de peso" ou com "compensação de carga". O veículo não foi construído para estes tipos de dispositivo de reboque. O dispositivo de reboque pode falhar e o reboque pode se soltar do veículo.

! ATENÇÃO

A condução com um reboque e o transporte de objetos pesados ou com superfícies grandes podem alterar as características de condução, aumentar a distância de frenagem e causar acidentes.

- Fixar sempre a carga de maneira correta com fitas de amarração ou cintas tensoras ou de fixação adequadas e em boas condições de uso.
- Adequar sempre a velocidade e a forma de condução às condições de visibilidade, do clima, da pista e do trânsito. Reduzir a velocidade, principalmente em declives.
- Reboques com o centro de gravidade alto podem tombar mais facilmente do que reboques com o centro de gravidade baixo.
- Conduzir sempre de maneira cautelosa e defensiva. Acelerar com muito cuidado e cautela. Evitar manobras de direção e de frenagem abruptas e súbitas.
- Atenção especial durante as ultrapassagens. Reduzir imediatamente a velocidade ao perceber o mais leve movimento pendular do reboque.

- Com um reboque, não conduzir com velocidade superior a 80 km/h (50 mph), em casos excepcionais também 100 km/h (60 mph). Isto também é válido para países em que a velocidade máxima permitida seja mais elevada. Observar velocidades máximas específicas de países que, para veículos com reboque, podem estar abaixo daquelas para veículos sem reboque.
- Nunca tentar “estabilizar” por meio de acelerações um conjunto que estiver oscilando.
- Nunca montar um “distribuidor de peso” ou “um compensador de carga” como dispositivo de reboque.

ATENÇÃO

Com dispositivo de reboque não instalado pela Volkswagen, o sistema Start-Stop deve ser sempre desativado manualmente na condução com reboque. Caso contrário, pode haver uma avaria do sistema de freio, o que pode causar acidentes e ferimentos graves.

NOTA

Observe as indicações e informações para veículos da homologação N1 → Página 352, *Informações sobre veículos da homologação N1 (veículos utilitários leves)*.

 Desligar sempre o sistema de alarme anti-furto antes de o reboque ser engatado ou desengatado ou suporte de bicicletas, carregado ou descarregado → Página 80. Caso contrário, o sensor de inclinação pode disparar o alarme involuntariamente.

 Nos primeiros 1.000 km de um motor novo, não conduzir com um reboque → Página 150.

 Alguns dispositivos de reboque instalados posteriormente cobrem o alojamento da argola de reboque traseira. Nestes casos, a argola de reboque não pode mais ser utilizada para rebocar outros veículos. Por esta razão, a rótula de engate retirada do dispositivo de reboque instalado posteriormente deve ser sempre levada no veículo.

Premissas técnicas

 Observe ,  e  no início desse capítulo na página 246.

Sistema de arrefecimento do motor

A condução com um reboque exige mais do motor e do sistema de arrefecimento do motor. O sistema de arrefecimento do motor deve conter líquido de arrefecimento do motor suficiente e estar projetado para a carga adicional da condução com reboque.

Freio do reboque

Se o reboque possuir um sistema de freio próprio, devem ser observadas as determinações válidas.

Lanternas traseiras do reboque

As lanternas traseiras do reboque devem funcionar corretamente e corresponder às prescrições legais. Atentar para que a potência máxima do reboque não seja excedida.

Espelhos retrovisores externos

Se a área de tráfego atrás do reboque não puder ser vista com os espelhos retrovisores externos de série do veículo de tração, serão necessários espelhos retrovisores externos complementares conforme as determinações específicas de cada país. Os espelhos retrovisores externos devem ser ajustados antes da condução e proporcionar um campo de visão traseiro suficiente.

Instalar um dispositivo de reboque posteriormente

Utilizar somente um dispositivo de reboque liberado pela Volkswagen para o veículo. Verificar e observar sempre as indicações do fabricante do dispositivo de reboque.

Potência máxima dos consumidores elétricos do reboque

Nunca exceder os valores indicados!

Europa, Ásia, África, América do Sul e América Central	
Lanternas de freio em geral.	84 W
Indicador de direção de cada lado.	42 W
Luzes de posição em geral.	100 W
Lanternas traseiras ao todo.	42 W
Lanterna de neblina.	42 W

Austrália	
Lanternas de freio em geral.	108 W
Indicador de direção de cada lado.	54 W
Luzes de posição em geral.	100 W
Lanternas traseiras ao todo.	54 W
Lanterna de neblina.	54 W

⚠️ ATENÇÃO

Um dispositivo de reboque incorretamente instalado ou inadequado pode ocasionar a soltura do reboque do veículo de tração. Isso pode causar acidentes graves e ferimentos fatais.

- Nunca montar um dispositivo de reboque no para-choque ou em sua fixação. Um dispositivo de reboque não deve prejudicar o efeito do para-choque.
- Não realizar nenhuma modificação no sistema de escape e no sistema de freio.

📌 NOTA

- Se o consumo de energia do reboque for inadmissivelmente alto, os componentes eletrônicos do veículo podem ser danificados.
- Nunca conectar o sistema elétrico do reboque diretamente com as conexões elétricas das lanternas traseiras ou com outra fonte de corrente. Utilizar somente conexões adequadas para a alimentação de corrente do reboque.

i Em razão da maior demanda do veículo com condução com reboque frequente, a Volkswagen recomenda que as manutenções sejam efetuadas também entre os intervalos de inspeção.

Rótula de engate destravável eletricamente

📖 Observe ⚠️, ⚡ e 📌 no início desse capítulo na página 246.

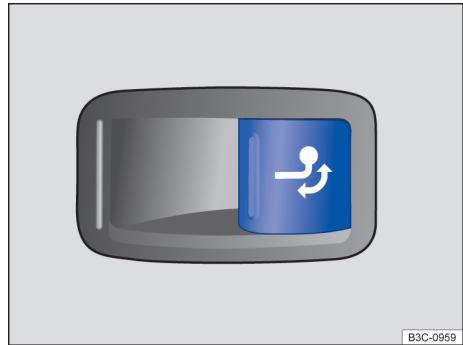

Fig. 191 No compartimento de bagagem, à direita: botão para destravamento da rótula de engate.

A rótula de engate do dispositivo de reboque está localizada no para-choque. A rótula de engate destravável eletricamente é girada para fora mecanicamente para uso e não pode ser removida.

Destruar a rótula de engate e girá-la para fora

- Parar o veículo e ligar o freio de estacionamento eletrônico → Página 203.
- Desligar o motor.
- Abrir a tampa do compartimento de bagagem.
- No compartimento de bagagem à direita, pressionar brevemente o botão → Fig. 191. A rótula de engate é destravada eletricamente e vira sozinha para fora. A luz de controle no botão pisca.
- Continuar girando a rótula de engate até sentir e ouvir que ela foi encaixada e a luz de controle no botão se acender permanentemente.
- Fechar a tampa do compartimento de bagagem.

Virar a rótula de engate para dentro

- Parar o veículo e ligar o freio de estacionamento eletrônico → Página 203.
- Desligar o motor.

- Desengatar o reboque e desligar a conexão elétrica entre o veículo e o reboque. Se for o caso, remover os adaptadores da tomada do reboque.
- Abrir a tampa do compartimento de bagagem.
- No compartimento de bagagem à direita, pressionar brevemente o botão → Fig. 191. A rótula de engate é destravada eletricamente.
- Girar a rótula de engate para baixo do para-choque até sentir e ouvir que ela foi encaixada e a luz de controle no botão se acender permanentemente.
- Fechar a tampa do compartimento de bagagem.

Significado da luz de controle no botão

- Se a luz de controle no botão → Fig. 191 estiver *permanentemente acesa* com a tampa do compartimento de bagagem aberta, a rótula de engate estará travada corretamente para dentro ou para fora.
- Se a luz de controle no botão *pisca*, a rótula de engate ainda não está encaixada corretamente ou está danificada → .
- A luz de controle no botão se apaga aproximadamente um minuto depois que a tampa do compartimento de bagagem foi fechada.



ATENÇÃO

O uso inadequado do dispositivo de reboque pode causar ferimentos e acidentes.

- Somente utilizar a rótula de engate se ela tiver sido encaixada corretamente.
- Atentar para que não haja pessoas, animais ou objetos na área de abertura da rótula de engate.
- Nunca utilizar ferramentas ou meios auxiliares na operação de giro da rótula de engate.
- Nunca acionar o botão → Fig. 191 se um reboque estiver engatado ou se houver acima da rótula de engate um bagageiro ou outras peças agregadas.
- Se a rótula de engate não travar corretamente ou houver falhas no sistema elétrico ou no dispositivo de reboque em si, não utilizar o dispositivo de reboque e mandar verificar em uma empresa especializada.
- Nunca usar o dispositivo de reboque se o menor diâmetro da rótula no menor ponto for inferior a 49 mm.

NOTA

Não direcionar o lavador de alta pressão ou jato de vapor diretamente sobre a rótula de engate giratória ou sobre a tomada do reboque montada. As vedações podem ser danificadas ou a gordura necessária para a lubrificação pode ser removida.

 Em casos de temperaturas externas extremamente baixas, pode ocorrer de a rótula de engate não virar. Nestes casos, basta colocar o veículo em ambientes mais quentes, por exemplo, em uma garagem. 

Montar um suporte de bicicletas na rótula de engate giratória

 **Observe** ,  e  no início desse capítulo na página 246.

Montar o suporte de bicicletas de acordo com as instruções de montagem do fabricante.

São admissíveis somente sistemas de bagageiro onde podem ser montados no máximo de três bicicletas → . Montar as bicicletas mais pesadas o mais próximo possível do veículo (rótula de engate).

Capacidade de carga máxima

A capacidade de carga máxima (sistema de bagageira inclusive a carga) do suporte de bicicletas montado sobre a rótula de engate é de **75 kg** com uma distância entre apoios de até 300 mm. Neste caso, a largura é a distância entre o centro de gravidade do suporte de bicicletas com bicicletas até o meio da rótula de engate.

ATENÇÃO

O uso inadequado do dispositivo de reboque com suporte de bicicletas montado sobre a rótula de engate pode ocasionar ferimentos e acidentes.

- Nunca exceder a carga e a largura indicadas.
- Não é permitido fixar o suporte de bicicletas no gargalo da esfera abaixo da esfera de engate, já que devido ao formato do gargalo da esfera e dependendo da versão do suporte de bicicletas, pode ocorrer um desalinhamento do suporte de bicicletas no veículo. 

- Ler e observar as instruções de montagem do fabricante do suporte de bicicletas.

NOTA

Se a carga ou a largura máxima indicadas forem excedidas, podem ocorrer danos consideráveis ao veículo.

- Nunca exceder os valores indicados.

 A Volkswagen recomenda remover todos os componentes possíveis das bicicletas antes da condução. Isso inclui, por exemplo, cesta, bolsas e alforjes de bicicleta, cadeiras de criança ou baterias. Isso permite melhorar a aerodinâmica e o centro de gravidade do sistema de carga.

- ⑩ Positivo permanente
- ⑪ Massa para o pino 10
- ⑫ não ocupado
- ⑬ Massa para o pino 9

Tomada do reboque

A conexão elétrica entre o veículo de tração e o reboque ocorre por meio de uma tomada 13 polos do reboque. No reconhecimento elétrico de um reboque, os consumidores elétricos no reboque são alimentados com tensão elétrica através da conexão elétrica (pino 9 e pino 10). O pino 9 está ocupado com um positivo permanente, de modo que possa, por exemplo, funcionar a iluminação interna de um reboque.

Consumidores elétricos, por exemplo, a geladeira de um trailer, **somente** são alimentados com tensão elétrica com o motor em funcionamento (pelo pino 10).

Os cabos massa do pino 3, pino 11 e pino 13 não podem ser conectados entre si para não sobrecarregar o sistema elétrico.

Quando o reboque tiver um **conector de 7 polos**, deve ser utilizado um cabo adaptador adequado. Neste caso, a função do pino 10 não está disponível.

Se houver alguma dúvida sobre a ligação elétrica correta do reboque com o veículo de tração, consultar uma empresa especializada. Para isso, a Volkswagen recomenda as Concessionárias Volkswagen.

Integração ao sistema de alarme antifurto

O reboque é integrado ao sistema de alarme antifurto de acordo com as seguintes premissas:

- Se o veículo for equipado de fábrica com um sistema de alarme antifurto e com um dispositivo de reboque.
- Se o reboque estiver conectado eletricamente ao veículo de tração por meio da tomada do reboque.
- Se o sistema elétrico do veículo e do reboque estiverem funcionando sem avarias e sem danos.
- Se o veículo estiver travado com a chave do veículo e o sistema de alarme antifurto estiver ativo.

Com o veículo travado, o alarme dispara assim que a conexão elétrica com o reboque é interrompida.

Orientações sobre a condução com reboque

 **Observe**   e  no início desse capítulo na página 246.

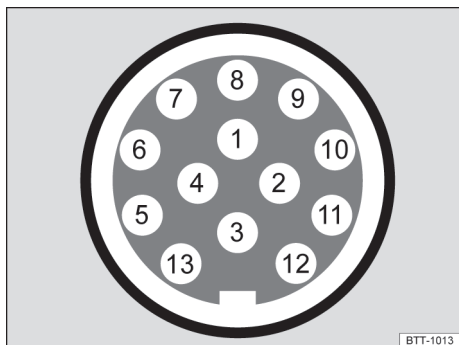

Fig. 192 Disposição dos pinos da tomada do reboque (representação esquemática).

Disposição dos pinos na tomada do reboque → Fig. 192.

- ① Indicadores de direção esquerdos
- ② Lanterna de neblina
- ③ Massa para o pino 1, 2, 4, 5, 6, 7, 8
- ④ Indicadores de direção direitos
- ⑤ Lanterna traseira direita
- ⑥ Lanterna de freio
- ⑦ Luz traseira esquerda
- ⑧ Lanterna de marcha a ré
- ⑨ Positivo permanente

Integração ao sistema de alarme antifurto (reboque com lanternas traseiras de LED)

Reboques com lanternas traseiras com LED não podem ser conectados ao sistema de alarme antifurto por razões técnicas.

Com o veículo travado, o alarme não dispara assim que a conexão elétrica com o reboque com lanternas traseiras de LED for interrompida.

⚠️ ATENÇÃO

Condutores elétricos inadequados ou incorretamente conectados podem energizar o reboque, causar falhas de funcionamento nos componentes eletrônicos do veículo e causar ferimentos graves.

- Quaisquer trabalhos no sistema elétrico somente podem ser realizados por uma empresa especializada.
- Nunca conectar o sistema elétrico do reboque diretamente com as conexões elétricas das lanternas traseiras do veículo de tração ou com outra fonte de corrente.

⚠️ ATENÇÃO

O contato entre os pinos da tomada do reboque pode ocasionar curto-circuitos, sobrecarga dos sistemas elétricos ou falha do sistema de iluminação e, com isso, provocar acidentes e ferimentos graves.



- Nunca conectar entre si os pinos da tomada do reboque.
- Mandar reparar os pinos dobrados em uma Concessionária Volkswagen ou em uma empresa especializada.

📌 NOTA

Um reboque estacionado sobre a roda de apoio ou sobre os suportes do reboque não deve permanecer acoplado ao veículo. Por exemplo, o veículo se ergue e abaixa por alterações da carga ou uma avaria de pneus. Nesse caso, forças de grande intensidade atuam sobre o dispositivo de reboque e sobre o reboque e podem ocasionar danos ao veículo e ao reboque.

 Em caso de avarias do sistema elétrico do veículo ou do reboque, bem como avarias com o sistema de alarme antifurto, o veículo deve ser verificado por uma Concessionária Volkswagen ou por uma empresa especializada.

 Se houver uma conexão elétrica através da tomada do reboque com o motor desligado e acessório ligado no reboque, a bateria do veículo 12 V se descarregará.

 Se a carga da bateria do veículo 12V estiver muito baixa, a conexão elétrica com o reboque é automaticamente interrompida. 

Carregar o reboque

 **Observe**   e  no início desse capítulo na página 246.

Carga de reboque e carga de apoio

A carga de reboque é a carga que o veículo é capaz puxar → . A carga de apoio é a carga que exerce pressão verticalmente sobre a rótula de engate do dispositivo de reboque → Página 354.

As indicações da carga de reboque e da carga de apoio na plaqueta de identificação do dispositivo de reboque são valores de referência do dispositivo. Os valores relativos ao veículo, que frequentemente estão *abaixo* desses valores, estão relacionados nos documentos do veículo. As indicações nos documentos de licenciamento do veículo sempre têm prioridade.

A *carga de apoio máxima* admissível da barra de reboque sobre a rótula de engate do dispositivo de reboque não pode exceder **100 kg**.

Para garantir a segurança de condução, a Volkswagen recomenda sempre aproveitar a carga de apoio máxima admissível. Uma carga de apoio muito baixa prejudica o comportamento de direção do conjunto.

A carga de apoio existente aumenta o peso sobre o eixo traseiro e reduz o carregamento do veículo admissível.

Capacidade máxima de tração

A capacidade máxima de tração é composta pelos pesos reais do veículo de tração carregado e do reboque carregado.

Em alguns países, os reboques estão subdivididos em classes. A Volkswagen recomenda consultar uma empresa especializada sobre os reboques adequados. 

Carregar o reboque

O conjunto deve estar balanceado. Para isso, aproveitar a carga de apoio máxima admissível e não sobrecarregar a dianteira ou a traseira do reboque com a carga:

- Distribuir a carga no reboque de modo que objetos pesados se encontrem o mais próximo possível do eixo ou sobre ele.
- Fixar a carga de maneira correta no reboque.

Pressão dos pneus

A pressão dos pneus para as rodas do reboque orienta-se pela recomendação do fabricante do reboque.

Encher as rodas do veículo de tração com a pressão máxima admissível dos pneus na condução com reboque → Página 313.

⚠ ATENÇÃO

Exceder a carga máxima admissível sobre o eixo e a carga de apoio, bem como a capacidade máxima ou total de tração do veículo e do reboque, pode resultar em acidentes e ferimentos graves.

- Nunca exceder os valores indicados.
- Nunca exceder a carga máxima admissível sobre o eixo com o peso atual no eixo dianteiro e traseiro. Nunca exceder o peso bruto máximo admissível com o peso dianteiro ou traseiro do veículo.

⚠ ATENÇÃO

Se a carga deslizar, a estabilidade e a segurança de condução do conjunto poderão ficar bastante prejudicadas, causando acidentes e ferimentos graves.

- Carregar o reboque sempre de maneira correta.
- Fixar sempre a carga com fitas de amarração ou cintas tensoras ou de fixação adequadas e em boas condições de uso.

Conduzir com um reboque

📖 Observe ⚠, ⚡ e ⓘ no início desse capítulo na página 246.

Regulagem do farol

Com o reboque acoplado, a parte dianteira do veículo pode se erguer e o farol baixo aceso pode ofuscar os demais usuários da via. Abaixar os feixes de luz com a regulagem de alcance do farol. Veículos com regulagem dinâmica de alcance do farol se ajustam automaticamente e não precisam ser reguladas.

Particularidades na condução com um reboque



- Em um reboque com **freio inercial**, frear suavemente no início, depois rápido. Assim, são evitados solavancos de frenagem pelo bloqueio das rodas do reboque.
- A distância de frenagem aumenta devido à capacidade máxima de tração.
- Diante de trechos com declives acentuados, selecionar uma marcha mais baixa (transmissão manual ou modo Tiptronic da transmissão automática) para usar o motor adicionalmente como freio. Caso contrário, o sistema de freio pode se superaquecer e, eventualmente, falhar.
- O centro de gravidade do veículo e as características de condução se alteraram pela carga de reboque e pelo aumento do peso bruto do conjunto.
- Com o veículo de tração vazio e o reboque carregado, a distribuição de peso é bastante desfavorável. Com essa combinação, conduzir devagar e com o máximo de cuidado.

Arranque com um reboque em acives

Dependendo da inclinação e do peso bruto do conjunto, um conjunto estacionado pode rodar levemente para trás no arranque.

Em acives, arrancar com um reboque da seguinte forma:

- Pisar no pedal do freio e mantê-lo pressionado.
- Pressionar o botão ⓘ uma vez para desligar o freio de estacionamento eletrônico → Página 203.
- Em caso de transmissão manual, pisar totalmente no pedal da embreagem.

- Engatar a 1ª marcha → Página 160 ou a posição da alavanca seletora **D/S** → Página 162.
- Puxar o botão  e mantê-lo nesta posição para imobilizar o conjunto com o freio de estacionamento eletrônico.
- Soltar o pedal do freio.
- Arrancar lentamente. Com transmissão manual, soltar devagar o pedal da embreagem.
- Liberar o botão  somente quando o motor tiver força de propulsão suficiente para o arranque.

ATENÇÃO

Puxar um reboque incorretamente pode causar a perda de controle do veículo e ferimentos graves.

- A condução com um reboque e o transporte de objetos pesados ou com superfícies grandes podem alterar as características de condução e aumentar a distância de frenagem.
- Conduzir sempre de maneira cautelosa e defensiva. Frear antes do usual.
- Adequar sempre a velocidade e a forma de condução às condições de visibilidade, do clima, da pista e do trânsito. Reduzir a velocidade, principalmente em declives.
- Acelerar com muito cuidado e cautela. Evitar manobras de direção e de frenagem abruptas e súbitas.
- Atenção especial durante as ultrapassagens. Reduzir imediatamente a velocidade ao perceber o mais leve movimento pendular do reboque.
- Nunca tentar “estabilizar” por meio de acelerações um conjunto que estiver oscilando.
- Observar velocidades máximas, para veículos com reboque, podem estar abaixo daquelas para veículos sem reboque.

Controle de estabilidade do conjunto



 **Observe** ,  e  no início desse capítulo na página 246.

Se um reboque conectado começar a balançar, o controle de estabilidade do conjunto poderá reconhecer isso e direcioná-lo.

O controle de estabilidade do conjunto é uma extensão do programa eletrônico de estabilidade (ESC).

Se for identificado um reboque balançando, o controle de estabilidade do conjunto auxilia automaticamente com a servoassistência da direção para reduzir o “balanço” do reboque.

Condições para o controle de estabilidade do conjunto

- O dispositivo de reboque foi instalado de fábrica ou um dispositivo de reboque compatível foi instalado posteriormente.
- O programa eletrônico de estabilidade (ESC) e o controle de tração (ASR) estão ativos. A luz de controle  ou  não está acesa no instrumento combinado.
- O reboque está conectado eletricamente ao veículo de tração por meio da tomada do reboque.
- A velocidade é maior do que aproximadamente 60 km/h (37 km/h).
- A carga de apoio máxima foi aproveitada.
- Os reboques devem ter uma barra rígida.
- Os reboques freados devem apresentar um dispositivo de junção mecânico.

ATENÇÃO

A maior segurança oferecida pelo controle de estabilidade do conjunto não deve incentivar a colocar a segurança em risco.

- Adequar sempre a velocidade e a forma de condução às condições de visibilidade, do clima, da pista e do trânsito.
- Acelerar com cuidado em pista escorregadia.
- Se um sistema estiver em funcionamento, tirar o pé do pedal do acelerador.

ATENÇÃO

É possível que o controle de estabilidade do conjunto não reconheça todas as situações de condução.

- Com o ESC desativado o controle de estabilidade do conjunto é desligado.
- Reboques leves em movimento pendular não são cobertos em todos os casos pelo controle de estabilidade do conjunto e estabilizados de forma adequada.

- Em pistas escorregadias e com baixa aderência, um reboque pode *cambalear* apesar do controle de estabilidade do conjunto.
- Reboques com o centro de gravidade alto podem tombar antes que ocorra o movimento pendular.
- Quando não houver um reboque acoplado e, ao mesmo tempo, houver um conector na tomada do reboque, por exemplo, de um porta-bicicletas com iluminação, poderão ocorrer procedimentos súbitos automáticos de frenagem em situações extremas de condução.

A Volkswagen recomenda que um dispositivo de reboque seja instalado posteriormente por uma empresa especializada. Por exemplo, podem ser necessárias medidas de conversão no sistema de arrefecimento ou a montagem de chapas de blindagem térmica. Para isso, a Volkswagen recomenda as Concessionárias Volkswagen.

Medidas de distância

Na instalação posterior de um dispositivo de reboque, as medidas de distância → Fig. 193 devem ser obrigatoriamente respeitadas. A menor medida indicada do centro da rótula de engate até a pista (F) não pode nunca ficar abaixo do valor definido. Isso também se aplica a um veículo totalmente carregado, incluindo a carga de apoio máxima.

- (A) Pontos de fixação
- (B) 1.102 mm
- (C) 595 mm
- (D) 348 mm
- (E) mín. 65 mm
- (F) 350 até 420 mm
- (G) 1.061 mm até 1.066 mm

Instalar o dispositivo de reboque posteriormente

📖 **Observe** ⚠️, ⚠️ e ⚠️ no início desse capítulo na página 246.

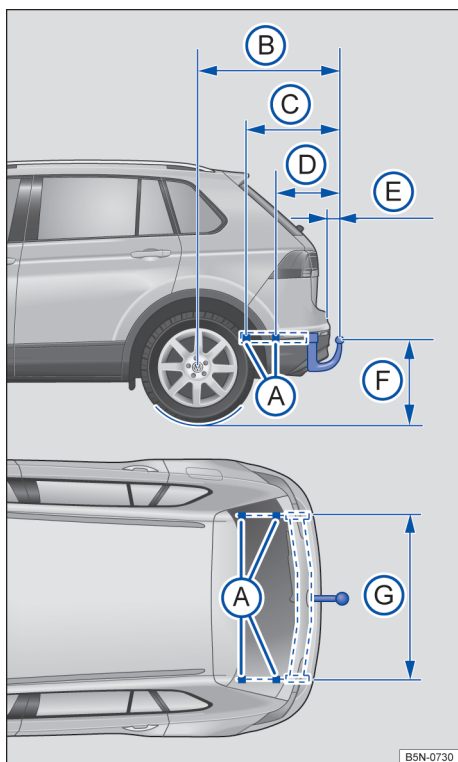

Fig. 193 Dimensões e pontos de fixação para instalar um dispositivo de reboque posteriormente.

⚠️ ATENÇÃO

Condutores elétricos inadequados ou ligados incorretamente podem causar deficiências de funcionamento de todos os componentes eletrônicos do veículo e acidentes e ferimentos graves.

- Nunca conectar o sistema elétrico do reboque diretamente com as conexões elétricas das lanternas traseiras ou com outra fonte inadequada de corrente. Utilizar somente conectores adequados para a conexão do reboque.
- A instalação posterior de um dispositivo de reboque deve ser realizada por uma Concessionária Volkswagen ou por uma empresa especializada.

⚠️ ATENÇÃO

Um dispositivo de reboque inadequado ou incorretamente instalado pode ocasionar a soltura do reboque do veículo de tração. Isso pode causar acidentes graves e ferimentos fatais.

i Utilizar somente dispositivos de reboque liberados pela Volkswagen para o respectivo modelo de veículo.

Soluções de problemas

📖 Observe ,  e  no início desse capítulo na página 246.

 **A rótula de engate do dispositivo de reboque não está travada**

A luz de controle acende em amarelo.

Verificar o travamento do dispositivo de reboque
→ Página 248.

Combustível e purificação do gás de escape

Orientações de segurança para o manuseio de combustível

ATENÇÃO

O manuseio inadequado de combustível pode causar explosões, incêndios, queimaduras graves e outros ferimentos.

- Durante o abastecimento, desligar o motor, a ignição e o telefone móvel, bem como outros equipamentos de rádio.
- Não entrar no veículo para evitar a geração de descargas eletrostáticas.
- Assegurar que a tampa do tanque de combustível está bem fechado e o combustível não está vazando.
- Observar as indicações de segurança e as prescrições locais válidas para o uso de combustíveis.

CUIDADO

O combustível pode derramar do recipiente de reserva. Isto pode causar incêndios e ferimentos.

- Nunca transportar um recipiente de reserva no veículo.

NOTA

O abastecimento inadequada pode provocar danos ao veículo.

- Somente abastecer combustíveis autorizados para o veículo.
- Nunca abastecer combustíveis contendo metais e somente usar aditivos aprovados.
- Remover imediatamente qualquer combustível derramado de todas as partes do veículo.

 Combustíveis podem poluir o meio ambiente. Coletar e descartar corretamente os fluidos vazados.

 Não é possível um destravamento emergencial da portinhola do tanque. Procurar auxílio técnico especializado.

Tipos de combustível e abastecimento

Introdução ao tema

A portinhola do tanque está localizada no lado direito da traseira do veículo → Página 7.

O tipo de combustível a ser abastecido depende da motorização do veículo. Na parte interna da portinhola do tanque há uma etiqueta adesiva de fábrica com as indicações do tipo de combustível necessário para o veículo.

Informações referentes às luzes de advertência e de controle que se acendem se encontram em Resolução de problemas ao final do capítulo → Página 258.

Normas de combustível

Observe ,  e  na página 255.

Gasolina

Veículos com motor a gasolina devem ser conduzidos com gasolina de acordo com a norma europeia EN 228 ou a norma alemã DIN 51626-1 → .

Se não estiver à disposição gasolina da norma citada, podem ser obtidas informações junto às Concessionárias Volkswagen sobre quais gasolinas são adequadas para o veículo.

NOTA

O abastecimento de combustível não compatível com a norma pode causar degradação do desempenho e danos significativos ao motor e ao sistema de combustível.

- Verificar antes do abastecimento, se a norma de combustível na bomba de combustível corresponde às exigências do veículo.
- Abastecer somente combustível da norma mencionada para evitar danos no sistema de combustível e falha do motor.

Gasolina

Observe ,  e  na página 255.

Veículos com motor a gasolina devem ser conduzidos com gasolina livre de chumbo. É permitido o abastecimento de combustíveis com um teor máximo de etanol de 10 % (E10) → .

Os tipos de gasolina diferenciam-se na octanagem. O veículo pode ser abastecido com gasolina de octanagem mais alta que a necessidade do motor. Porém, isso não oferece nenhuma vantagem com relação ao consumo de combustível ou à potência do motor.

A qualidade do combustível influencia o comportamento de rodagem, a performance e a vida útil do motor. Por isso, sempre que possível, abastecer com combustível que já contenham Service Additive → .

Informações sobre as normas para combustíveis encontram-se no capítulo Normas para combustíveis → Página 256.

NOTA

O abastecimento incorreto e aditivos para gasolina inadequados podem causar danos ao veículo.

- Antes do abastecimento, verificar se a informação da norma de combustível na bomba de combustível corresponde às exigências do veículo.
- Somente utilizar Service Additive liberados pela Volkswagen e na respectiva dosagem liberada.
- Se, em caso de emergência, o veículo precisar ser abastecido com gasolina de octanagem muito baixa, conduzir o motor somente com rotação média e com demanda mais baixa. Evitar altas rotações e demandas intensas do motor. Caso contrário, podem ocorrer danos no motor! Assim que possível, reabastecer com combustível de octanagem suficiente.

Abastecer combustível

Observe ,  e  na página 255.

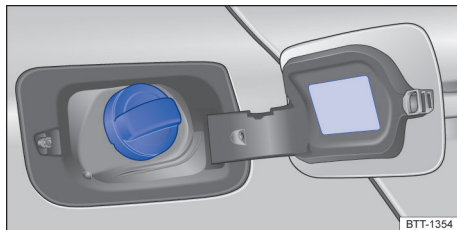



Fig. 194 Atrás da portinhola do tanque: tampa do tanque.

Informações sobre os níveis de enchimento encontram-se no capítulo Dados técnicos → Página 357.

Procedimento de abastecimento

- Destruvar a portinhola do tanque com a chave do veículo ou com o botão  na porta do condutor.
- Abrir a portinhola do tanque.
- Girar a tampa do tanque e encaixá-la na abertura prevista na portinhola do tanque.
- O tanque de combustível está cheio quando a coluna de abastecimento automática desliga pela primeira vez, como especificado → .
- Parafusar a tampa do tanque no bocal de abastecimento.
- Fechar a tampa do tanque.

ATENÇÃO

Ao encher demais o tanque, o combustível pode jorrar para fora e derramar. Isso pode causar incêndios, explosões e ferimentos graves.

- Não continuar reabastecimento quando o bico da bomba desliga pela primeira vez.

NOTA

Não abastecer com combustíveis com um índice de octanagem (RON) mais baixo do que o indicado. O motor pode ser, com isso, danificado.

Componentes relevantes do sistema de emissão de gases de escape

Introdução ao tema

Os componentes relevantes para emissões de gases reduzem a emissão de poluentes:

- Catalisador → Página 257
- Filtro de partículas → Página 258

Informações referentes às luzes de advertência e de controle que se acendem se encontram em Resolução de problemas ao final do capítulo → Página 258.

ATENÇÃO

Os gases do escapamento do motor contêm monóxido de carbono, que pode ocasionar desmaios e morte.



- Nunca ligar o motor ou deixá-lo funcionando em locais fechados.
- Não deixar o veículo com o motor em funcionamento sem supervisão.

ATENÇÃO

As peças do sistema de escape esquentam muito. Isso pode causar incêndios.

- Desligar o veículo de forma que nenhuma peça do sistema de escape entre em contato com materiais facilmente inflamáveis por baixo do veículo, como, por exemplo, grama seca.
- Nunca utilizar proteção adicional na parte inferior do veículo ou produtos anticorrosivos para o tubo do escapamento, catalisadores, filtro de partículas ou placas de blindagem térmica.

Catalisador

Observe ,  e  na página 255 e  no início desse capítulo na página 257.





Para que o sistema de escape e o catalisador do motor a gasolina funcionem por mais tempo:

- Abastecer apenas com gasolina sem chumbo → Página 256.
- Jamais deixar o tanque de combustível esvaziado completamente.
- Jamais completar com óleo do motor em excesso → Página 291.
- Não puxar o veículo, mas sim utilizar o auxílio à partida → Página 277.

Se ocorrerem falhas da ignição, queda de potência ou um mau funcionamento do motor durante a condução, reduzir imediatamente a velocidade e mandar verificar o veículo em uma Concessionária Volkswagen ou em uma empresa especializada → Página 258. Do contrário, o combustível não queimado pode chegar ao sistema de escape e, conseqüentemente, à atmosfera. Além disso, o catalisador também pode ser danificado por superaquecimento!

 Mesmo com um sistema de purificação do gás de escape funcionando perfeitamente, é possível a formação de um odor de enxofre no gás de escape.

Filtro de partículas

 **Observe**   e  na página 255 e  no início desse capítulo na página 257.

Função

O filtro de partículas filtra a fuligem do gás de escape. Para que o tratamento posterior dos gases do escapamento funcione por mais tempo:



- Somente abastecer o veículo com o combustível adequado → Página 256.
- Jamais deixar o tanque de combustível esvaziado completamente.
- Somente utilizar óleo do motor adequado para o veículo e não abastecer em excesso → Página 291.
- Não puxar o veículo, mas sim utilizar o auxílio à partida → Página 277.

Regeneração periódica

A fuligem no filtro de partículas é periodicamente queimada sob altas temperaturas.





Para auxiliar a regeneração do filtro de partículas, a Volkswagen recomenda evitar conduções de curta distância constantes.

Durante a regeneração, podem ocorrer ruídos, leves formação de odores e rotações maiores. Durante a condução e depois de desligado o motor, é possível que ocorra um acionamento por inércia do ventilador do radiador.

 Durante uma regeneração periódica, a luz de controle *amarela*  não acende.

 Numa empresa especializada pode ser verificado se o veículo dispõe de um filtro de partículas. ◀

Resoluções de problemas

 **Observe**   e  na página 255 e  no início desse capítulo na página 257.

Funcionamento irregular do motor e avarias

Um funcionamento irregular do motor ou avarias podem apontar para uma má qualidade do combustível:

- reduzir imediatamente a velocidade.
- Conduzir com rotação média e baixa demanda até a Concessionária Volkswagen ou a empresa especializada mais próxima.
- Se estes sinais surgirem imediatamente após o abastecimento, desligar imediatamente o motor para evitar danos subsequentes.
- Procurar auxílio técnico especializado.

Filtro de partículas adicionado com fuligem

A luz amarela de filtro de partículas se acende.

Filtro de partículas com acúmulo de fuligem e uma regeneração é necessária. A luz de controle apaga-se automaticamente quando o filtro de partículas tiver se regenerado.

- Conduções com velocidades entre 50 - 120 km/h (31 - 75 mph) auxiliam na regeneração.
- Observar os limites de velocidades válidos, bem como a recomendação de marcha → Página 144.
- Se a luz de controle continuar acesa após uns 30 minutos, procure imediatamente uma oficina especializada .

Sistema de escape avariado

A luz amarela do catalisador acende ou pisca. ▶

Avárias no sistema de escape devido a falhas de combustão que podem danificar o catalisador.

- Dirigir-se imediatamente a uma Concessionária Volkswagen ou empresa especializada mais próxima.
- Mandar verificar o motor e o sistema de escape.

 Se as luzes de controle estiverem acesas ou piscando, deve se contar com avarias e com um aumento de consumo de combustível do motor.

Autoajuda

Ferramentas de bordo

Introdução ao tema

Após sinalizar o veículo quebrado, observar as determinações legais do respectivo país.

ATENÇÃO

Uma ferramenta de bordo, um kit de reparo dos pneus, uma roda sobressalente ou de emergência soltos podem ser arremessados pelo interior do veículo durante manobras de direção ou de frenagem repentinas, bem como em um acidente, e causar ferimentos graves.

- Garantir sempre que as ferramentas de bordo, o kit de reparo dos pneus ou a roda de emergência estejam fixados com segurança no compartimento de bagagem.

ATENÇÃO

Ferramentas de bordo inadequadas ou danificadas podem ocasionar acidentes e ferimentos.

- Nunca trabalhar com ferramentas de bordo inadequadas ou danificadas.

Acomodação

 Observe  no início desse capítulo na página 259.

Dependendo da versão, as ferramentas de bordo podem estar em diversos locais no compartimento de bagagem:



- Em uma bolsa em um dos porta-objetos laterais à esquerda ou à direita do compartimento de bagagem → Página 241.
- Em uma peça de espuma sob o assoalho do compartimento de bagagem → Página 241.

De acordo com a variante do modelo, o veículo pode conter uma caixa solta com ferramentas de bordo no compartimento de bagagem. Essa ferramenta de bordo fornecida serve para uma possível troca de pneus de inverno e não precisa ser mantida continuamente no veículo.

 Girar o macaco para sua posição original após o uso para que ele possa ser guardado com segurança.

- ⑤ Macaco. Antes da recolocação do macaco na peça de espuma, retornar a garra do macaco por completo.
- ⑥ Chave de roda.
- ⑦ Manivela.
- ⑧ Calço dobrável → Página 260.

Componentes

 **Observe**  no início desse capítulo na página 259.

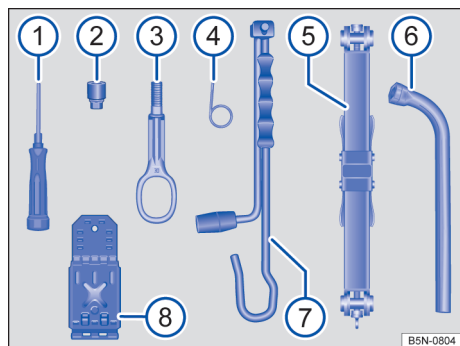

Fig. 195 Componentes das ferramentas de bordo.

O escopo de ferramentas de bordo se orienta pela versão do veículo Fig. 195. A seguir está descrito o escopo máximo.

Componentes das ferramentas de bordo:

- ① Chave de fenda com sextavado interno no punho para remover e instalar os parafusos das rodas soltos. A haste da chave de fenda é reversível. Se for o caso, a chave de fenda encontra-se debaixo da chave de roda.
- ② Adaptador do parafuso de roda antifurto. A Volkswagen recomenda levar sempre o adaptador dos parafusos das rodas no veículo junto à ferramenta de bordo. Na parte dianteira do adaptador está gravado o **número de código** da proteção dos parafusos das rodas. Com base nesse número, é possível adquirir um adaptador substituto em caso de perda. Anotar o número de código da proteção dos parafusos das rodas e guardar separadamente do veículo.
- ③ Argola de reboque rosqueável.
- ④ Gancho extrator para remoção das calotas centrais, das calotas integrais ou das coberturas dos parafusos das rodas.

Macaco: manutenção

Normalmente, o macaco não possui ciclos de manutenção. Se necessário, lubrificar o macaco com graxa universal.

Calço dobrável

 **Observe**  no início desse capítulo na página 259.

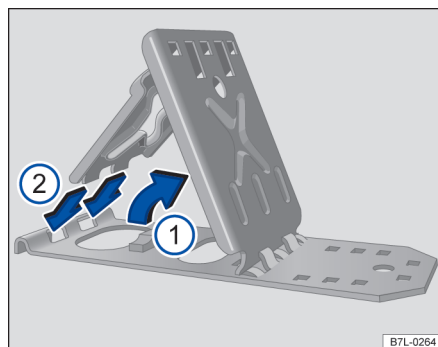

Fig. 196 Rebater o calço dobrável.

Nas ferramentas de bordo pode se encontrar um calço dobrável → Página 259.

Estruturação do calço dobrável

- Erguer a chapa de apoio → Fig. 196 ①.
- Encaixar completamente as duas “pontas” da chapa de segurança nos furos longos da chapa base → Fig. 196 ②.

Utilização adequada

O calço dobrável pode ser utilizado para o bloqueio da roda, que está diagonalmente do lado oposto ao da roda a ser substituída.

O calço dobrável deve ser colocado diretamente atrás da roda e somente pode ser utilizado sobre um piso plano e firme.

⚠ ATENÇÃO

Uma montagem inadequada e a utilização inadequada dos calços dobráveis pode causar acidentes e ferimentos.

- Nunca utilizar calços dobráveis danificados.
- Nunca utilizar os calços dobráveis para proteger o veículo em aclives ou declives.

Palhetas dos limpadores do para-brisa

Posição de serviço

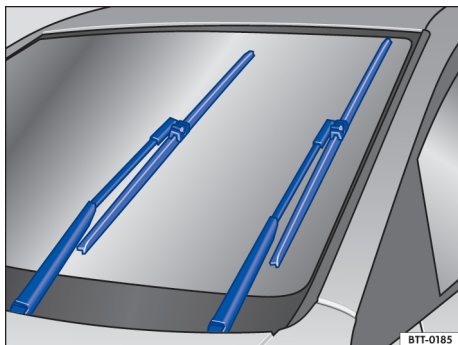

Fig. 197 Limpadores do para-brisa na posição de serviço.

Na posição de serviço, os braços dos limpadores do para-brisa podem ser erguidos do para-brisa. Para colocar os limpadores do para-brisa na posição de serviço → Fig. 197, proceder conforme segue:

Ativar a posição de serviço

- A tampa do compartimento do motor precisa estar fechada → Página 286.
- Ligar e desligar a ignição.
- Pressionar a alavanca dos limpadores dos vidros brevemente para baixo.

Suspender os braços dos limpadores do para-brisa

- Antes de suspender os braços dos limpadores do para-brisa, colocá-los na posição de serviço → ①.
- Para suspender um braço dos limpadores do para-brisa, segurá-lo **somente** pela área de fixação da palheta dos limpadores do para-brisa.

Posicionar os braços dos limpadores do para-brisa novamente sobre o para-brisa antes do início da condução! Pressionar a alavanca dos limpadores do para-brisa brevemente para baixo, com a ignição ligada, para retornar os braços dos limpadores do para-brisa à posição inicial.

! NOTA

- Para evitar danos à tampa do compartimento do motor e aos braços dos limpadores do para-brisa, suspender os braços dos limpadores do para-brisa somente na posição de serviço.
- Antes do início da condução, baixar sempre os braços dos limpadores do para-brisa sobre o para-brisa.

Limpar e substituir as palhetas dos limpadores do para-brisa

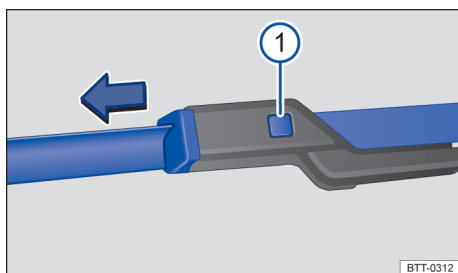

Fig. 198 Substituir as palhetas dos limpadores do para-brisa.

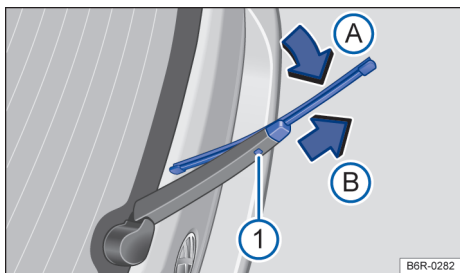

Fig. 199 Substituir a palheta do limpador do vidro traseiro.

O veículo é equipado de fábrica com palhetas dos limpadores do para-brisa revestidas com uma camada de grafite. A camada de grafite faz com que as palhetas dos limpadores do para-brisa deslizem suavemente sobre o para-brisa. Uma camada de grafite danificada pode, entre outros, elevar o nível de ruído durante a limpeza do para-brisa.

Verificar regularmente a condição das palhetas dos limpadores do para-brisa. Trocar as **palhetas dos limpadores do para-brisa com atrito danificadas** ou limpá-las se estiverem sujas → ❶.

Palhetas dos limpadores do para-brisa danificadas devem ser trocadas imediatamente. As palhetas dos limpadores do para-brisa podem ser obtidas em uma Concessionária Volkswagen ou em uma empresa especializada.

Limpar as palhetas dos limpadores do para-brisa

Observar nos limpadores do para-brisa: colocar os braços dos limpadores do para-brisa na posição de serviço antes de rebater para fora → Página 261.

- Para suspender um braço dos limpadores do para-brisa, segurá-lo **somente** pela área de fixação da palheta dos limpadores do para-brisa.
- Com uma esponja úmida, limpar cuidadosamente as palhetas dos limpadores do para-brisa → ❶.
- Baixar cuidadosamente os braços dos limpadores do para-brisa no vidro.

Substituir as palhetas dos limpadores do para-brisa

- Antes de suspender os braços dos limpadores do para-brisa, colocá-los na posição de serviço → Página 261.
- Para suspender um braço dos limpadores do para-brisa, segurá-lo **somente** pela área de fixação da palheta dos limpadores do para-brisa.
- Manter o botão de destravamento → Fig. 198 ❶ pressionado e, ao mesmo tempo, puxar a palheta dos limpadores do para-brisa para fora, no sentido da seta.
- Introduzir a nova palheta dos limpadores do para-brisa **de mesmo tamanho e modelo** no braço dos limpadores do para-brisa até encaixar.
- Baixar cuidadosamente os braços dos limpadores do para-brisa no para-brisa.

Substituir a palheta do limpador do vidro traseiro

- Para suspender um braço dos limpadores do para-brisa, segurá-lo **somente** pela área de fixação da palheta dos limpadores do para-brisa.
- Erguer e rebater para fora o braço do limpador do vidro traseiro.
- Manter o botão de destravamento → Fig. 199 ❶ pressionado .
- Incliná-la palheta do limpador do vidro no sentido do braço do limpador do vidro → Fig. 199 (seta A) e ao mesmo tempo retirar no sentido da seta B). Para isso, poderá ser necessário um esforço um pouco maior.
- Introduzir a nova palheta do limpador do vidro traseiro **de mesmo tamanho e versão** no braço do limpador do vidro traseiro no sentido contrário da seta → Fig. 199 B), até que ela se encaixe. Aqui a palheta deverá estar em posição dobrada → Fig. 199 (seta A).
- Colocar com cuidado o braço do limpador do vidro traseiro no vidro.

⚠ ATENÇÃO

Palhetas dos limpadores dos vidros gastas ou sujas reduzem a visibilidade e aumentam o risco de acidentes e de ferimentos graves.

- Substituir as palhetas dos limpadores dos vidros sempre que estiverem danificadas ou gastas e não limparem mais os vidros de forma satisfatória.

❗ NOTA

Palhetas dos limpadores do para-brisa danificadas ou sujas podem riscar o vidro.

- Não utilizar nenhum produto de limpeza contendo solventes, esponjas duras e outros objetos pontiagudos, porque o revestimento de grafite das palhetas dos limpadores do para-brisa pode ser danificado durante a limpeza.
- Não limpar os vidros com combustível, removedor de esmalte de unha, solvente de tinta ou líquidos semelhantes.

 Se resíduos de cera de sistemas de lavagem automática e outros produtos de conservação permanecerem no para-brisa e no vidro traseiro, eles podem ocasionar maior atrito dos limpadores dos vidros. Remover os resíduos de cera com um produto de limpeza especial ou panos de limpeza.

Trocar lâmpadas incandescentes

Introdução ao tema

A troca de uma lâmpada incandescente requer aptidão profissional. Por isso, em caso de dúvidas, a Volkswagen recomenda que uma troca de lâmpada incandescente seja feita por uma empresa especializada. É necessária a ajuda de um técnico se, além das respectivas lâmpadas incandescentes, for necessário remover outras peças do veículo. A Volkswagen recomenda uma Concessionária Volkswagen para a troca de lâmpada incandescente.

É recomendável levar uma caixinha sempre a bordo do veículo, com as lâmpadas de reposição necessárias para a segurança do trânsito. Lâmpadas incandescentes de reposição podem ser obtidas nas Concessionárias Volkswagen. Em alguns países, o transporte dessas lâmpadas de reposição no veículo é uma prescrição legal.

A condução com lâmpadas da iluminação externa queimadas pode ser ilegal.

As seguintes lâmpadas incandescentes podem ser trocadas pelo proprietário:

- Lâmpadas incandescentes do farol dianteiro halogêneo: farol baixo, farol alto, farol de rodagem diurna, luzes de posição, indicadores de direção.
- Lâmpadas incandescentes no para-choque dianteiro: farol de neblina, farol de conversão estática.
- Lâmpadas incandescentes das lanternas traseiras: indicador de direção traseiro, quando não tiver tecnologia LED (dependendo da versão).

Todas as demais lâmpadas incandescentes e meios de iluminação no veículo devem ser trocadas por um especialista.

◀ Especificações adicionais de lâmpadas incandescentes

Algumas lâmpadas incandescentes do farol ou das lanternas traseiras podem apresentar determinadas especificações de fábrica que divergem das lâmpadas incandescentes convencionais. A respectiva designação consta no soquete da lâmpada ou no bulbo de vidro.

Lâmpadas de LED no veículo

As seguintes lâmpadas podem ser executadas em tecnologia LED:

- Luz de freio, lanterna de neblina, lanterna traseira, indicadores de direção e luzes de marcha ré nas luzes traseiras.
- Farol baixo, farol alto, farol de rodagem diurna, farol de conversão, luz de posição e indicadores de direção.
- Iluminação da placa de licença.

Não é possível trocar os LEDs com uma mão. Uma queima de LEDs individuais pode ser uma orientação que possivelmente ocorrerá outras queimas. Neste caso, as luzes devem ser verificadas e, se necessário, trocadas por uma Concessionária Volkswagen ou por uma empresa especializada.

ATENÇÃO

Poderão ocorrer acidentes se a rua não estiver suficientemente iluminada e o veículo for visto somente com dificuldade ou não for visto pelos demais usuários da via. ▶

ATENÇÃO



Uma troca de lâmpada incandescente executada de forma incorreta pode causar acidentes e ferimentos graves.

- Antes de qualquer trabalho no compartimento do motor, ler e observar sempre os alertas → Página 286. O compartimento do motor de todos os veículos é uma área perigosa e pode causar ferimentos graves.
- As lâmpadas incandescentes H7 ou H15 estão montadas sob pressão e podem estourar durante a troca.
- Substituir a lâmpada incandescente em questão somente se ela estiver totalmente fria.
- Nunca realizar uma troca de lâmpada incandescente se não estiver familiarizado com as ações necessárias. Se houver insegurança sobre o que fazer, os trabalhos necessários deverão ser realizados por uma Concessionária Volkswagen ou por uma empresa especializada.
- Não segurar o bulbo de vidro da lâmpada incandescente com os dedos descobertos. Impressões digitais remanescentes sobre a lâmpada incandescente evaporam com o calor quando ela é ligada e deixam o refletor "opaco".
- Na carcaça do farol no compartimento do motor e na carcaça da lanterna traseira existem peças com arestas afiadas. Proteger as mãos na troca de lâmpada incandescente.

NOTA

Se após uma troca de lâmpada incandescente as coberturas de borracha ou as capas de plástico da carcaça do farol não forem montadas corretamente, poderão ocorrer danos no sistema elétrico – principalmente pela penetração de água. ◀

Lista de controle "Informações sobre a troca de lâmpada incandescente"

 Observe  e  no início desse capítulo na página 263.

Lista de controle

Executar as seguintes ações para a troca de uma lâmpada incandescente, sempre na sequência indicada → :

1. Estacionar o veículo, na medida do possível, a uma distância segura do fluxo de trânsito, em uma superfície plana e firme.
2. Ligar o freio de estacionamento eletrônico → Página 203.
3. Girar o interruptor das luzes para a posição **0** → Página 117.
4. Colocar a alavanca dos indicadores de direção na posição neutra → Página 117.
5. Colocar a alavanca seletora da transmissão automática na posição **P** → Página 162.
6. Desligar a ignição e retirar a chave do veículo da ignição → Página 152.
7. Transmissão manual: engatar a marcha → Página 160.
8. Deixar a iluminação de orientação se apagar → Página 117.
9. Deixar a lâmpada incandescente envolvida esfriar.
10. Verificar se um fusível está visivelmente queimado → Página 271.
11. Trocar a respectiva lâmpada incandescente conforme instrução → . Uma lâmpada incandescente pode ser trocada somente por uma nova do mesmo modelo. A respectiva designação consta no soquete da lâmpada ou no bulbo de vidro.
12. Não segurar o bulbo de vidro da lâmpada incandescente com os dedos descobertos. A impressão digital remanescente evaporaria com o calor da lâmpada incandescente acesa e se depositaria sobre o refletor, prejudicando a capacidade de iluminação do farol.
13. Verificar o funcionamento da lâmpada incandescente após uma troca. Caso a lâmpada não funcione, poderá não ter sido colocada ▶

Lista de controle (continuação)

corretamente ou ter falhado novamente, assim como o conector pode não estar corretamente encaixado.

- Após cada troca de lâmpada incandescente na parte dianteira do veículo, a regulagem do farol deve ser realizada por uma Concessionária Volkswagen ou por uma empresa especializada.

⚠ ATENÇÃO

A lista de controle é muito importante para a própria segurança, e a sua inobservância pode causar acidentes e ferimentos graves.

- Seguir sempre as ações da lista de controle e observar as precauções de segurança de validade geral.

📌 NOTA

Remover e instalar as lâmpadas sempre com cuidado, evitando danos na pintura do veículo ou em outras peças do veículo.

Substituir as lâmpadas incandescentes do farol dianteiro (lâmpadas de halogêneo)

📖 Observe ⚠ e 🕒 no início desse capítulo na página 263.

Não é necessário desmontar o farol dianteiro para a troca da lâmpada.

Executar as ações somente na sequência indicada:

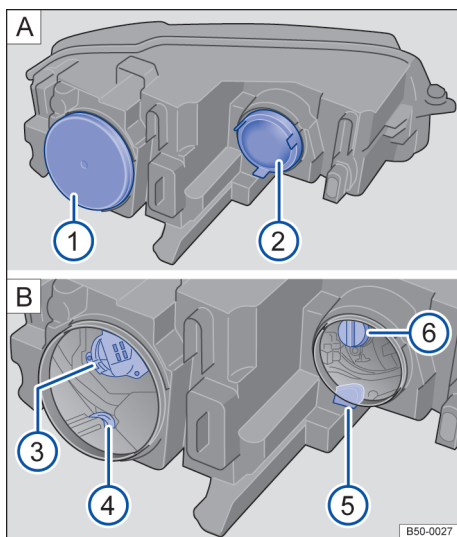







Fig. 200 No compartimento do motor: **A** coberturas e **B** lâmpadas no farol dianteiro esquerdo.

Fig. 200	Farol baixo	Luz de posição e farol de rodagem diurna	Indicadores de direção	Farol alto
1.		Observar a lista de controle e executar as ações → Página 264.		
2.		Abrir a tampa do compartimento do motor → Página 286.		

Fig. 2 00	Farol baixo	Luz de posição e farol de rodagem diurna	Indicadores de direção	Farol alto
3.	Remover a cobertura de borracha ① [A] na parte traseira do farol.	Remover a cobertura de borracha ① [A] na parte traseira do farol.		Remover a cobertura de borracha ② [A] na parte traseira do farol.
4.	Girar o suporte da lâmpada ③ [B] até o batente no sentido anti-horário e retirar com a lâmpada incandescente, puxando para trás.	Retirar o suporte da lâmpada ④ [B] até o batente no sentido anti-horário e com a lâmpada incandescente, puxando para trás.	Retirar o suporte da lâmpada ⑤ [B] até o batente no sentido anti-horário e com a lâmpada incandescente, puxando para trás.	Retirar o suporte da lâmpada ⑥ [B] até o batente no sentido anti-horário e com a lâmpada incandescente, puxando para trás.
5.	Se necessário, pressionar a trava no suporte de lâmpadas e retirar a lâmpada incandescente em linha reta do suporte de lâmpadas.			
6.	Substituir a lâmpada incandescente queimada por uma lâmpada incandescente nova do mesmo modelo.			
7.	Instalar o suporte da lâmpada ③ [B] no farol e girar até o batente no sentido horário.	Instalar o suporte da lâmpada ④ [B] no farol e girar até o batente no sentido horário.	Instalar o suporte da lâmpada ⑤ [B] no farol e girar até o batente no sentido horário.	Instalar o suporte da lâmpada ⑥ [B] no farol e girar até o batente no sentido horário.
8.	Instalar a cobertura de borracha ① [A].	Instalar a cobertura de borracha ① [A].		Instalar a cobertura de borracha ② [A].
9.	Fechar a tampa do compartimento do motor  → Página 286.			

 As figuras mostram o farol esquerdo por trás. O farol direito é montado em espelho.

 Existem diferentes modelos do farol dianteiro, por isso, a posição e a versão das coberturas, suportes de lâmpadas e lâmpadas incandescentes podem divergir da representação nos desenhos.

 No farol de rodagem diurna com tecnologia LED, não é possível que os clientes troquem os LEDs. Procurar uma Concessionária Volkswagen ou uma empresa especializada. 

Substituir as lâmpadas de descarga de gás do farol dianteiro (lâmpadas de descarga de gás)

Observe  e  no início desse capítulo na página 263.

Não é necessário desmontar o farol dianteiro para a troca da lâmpada.

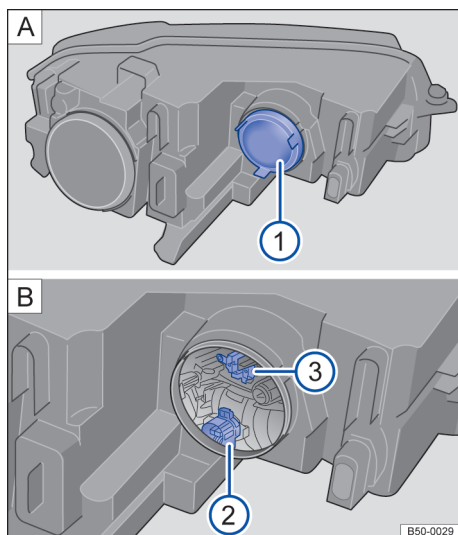











Fig. 201 No compartimento do motor: coberturas e lâmpadas no farol dianteiro esquerdo.



Executar as ações somente na sequência indicada:

Fig. 201	Indicador de direção 	Luz de posição 
1.	Observar a lista de controle e executar as ações → Página 264.	
2.	Abrir a tampa do compartimento do motor  → Página 286.	
3.	Remover a cobertura de borracha  A no lado do farol.	
4.	Girar o suporte da lâmpada  B até o batente no sentido anti-horário e retirar com a lâmpada incandescente, puxando para trás.	Girar o suporte da lâmpada  B até o batente no sentido anti-horário e retirar com a lâmpada incandescente, puxando para trás.
5.	Se necessário, pressionar a trava no suporte de lâmpadas e retirar a lâmpada incandescente em linha reta do suporte de lâmpadas.	
6.	Substituir a lâmpada incandescente queimada por uma lâmpada incandescente nova do mesmo modelo.	
7.	Encaixar o suporte da lâmpada no farol e girar no sentido horário até o batente.	
8.	Instalar a cobertura de borracha  A.	
9.	Fechar a tampa do compartimento do motor  → Página 286. 	

Substituir a lâmpada com descarga de gás

Para a troca da lâmpada de descarga de gás (queimador de xenônio do farol baixo e alto) procurar imediatamente auxílio técnico especializado.

Substituir as lâmpadas incandescentes do para-choque dianteiro

Observe  e  no início desse capítulo na página 263.

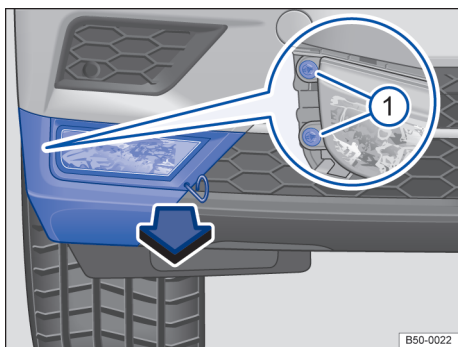



Fig. 202 No para-choque dianteiro à direita: desinstalar farol de neblina.

Executar as ações somente na sequência indicada:

1. Observar a lista de controle e executar as ações → Página 264.
2. Retirar o gancho extrator das ferramentas de bordo e encaixar na abertura da cobertura → Fig. 202. Retirar a cobertura no sentido da seta para frente.
3. Remover os parafusos de fixação → Fig. 202  com a chave de fenda das ferramentas de bordo → Página 259.

Lanternas com tecnologia de LED

Não é possível que os clientes troquem os LEDs. Procurar auxílio técnico especializado. Para isso, a Volkswagen recomenda as Concessionárias Volkswagen.



A figura mostra o farol esquerdo por trás. O farol direito é montado em espelho. 

Executar as ações somente na sequência indicada:

4. Retirar o farol do para-choque para o lado externo do veículo.
5. Destruavar e retirar o conector.
6. Girar o suporte da lâmpada até o batente no sentido anti-horário e retirar cuidadosamente junto com a lâmpada incandescente, puxando para trás.
7. Substituir a lâmpada incandescente queimada por uma lâmpada incandescente nova do mesmo modelo.
8. Encaixar o suporte da lâmpada no farol e girar no sentido horário até o batente.
9. Encaixar o conector no suporte das lâmpadas. O conector precisa encaixar audivelmente.
10. Empurrar o farol por fora nos entalhes e instalar no para-choque.
11. Apertar os parafusos de fixação → Fig. 202  com a chave de fenda.
12. Encaixar a cobertura no para-choque → Fig. 202.
13. Guardar o gancho extrator e a chave de fenda nas ferramentas de bordo.

NOTA

- Atentar para o posicionamento correto da conexão do conector elétrico na carcaça do farol para evitar danos no sistema elétrico provocados pela entrada de água.
- Ao remover e instalar o farol, atentar para que a pintura do veículo não seja danificada. 

Substituir as lâmpadas incandescentes no para-choque dianteiro (versão R-Line)

📖 Observe ⚠️ e ⌚ no início desse capítulo na página 263.

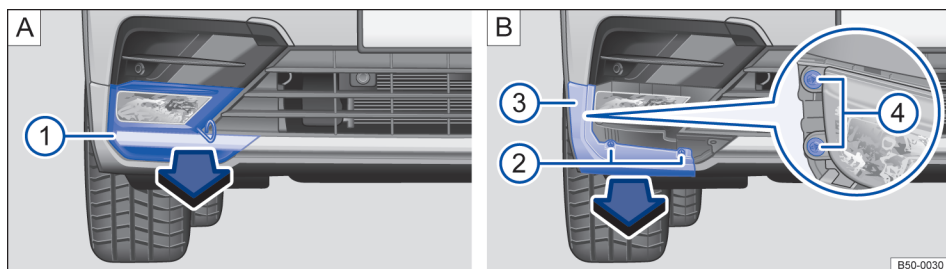

Fig. 203 No para-choque R-Line dianteiro à direita: desinstalar farol de neblina.

Executar as ações somente na sequência indicada:

1. Observar a lista de controle e realizar as ações.
2. Retirar a chave de fenda e o gancho extrator das ferramentas de bordo no compartimento de bagagem → Página 259.
3. Prender o gancho extrator na cobertura de baixo do farol de neblina → Fig. 203 A. Retirar a cobertura no sentido da seta para frente → Fig. 203 1 A.
4. Remover dois parafusos de fixação 2 B na guarnição 3 B com a chave de fenda.
5. Desencaixar o anteparo 3 B e remover no sentido da seta.
6. Remover dois parafusos de fixação no farol de neblina 4 B (lupa) com a chave de fenda.
7. Retirar o farol do para-choque para o lado externo do veículo.
8. Destruavar e retirar o conector.
9. Girar o suporte da lâmpada no sentido anti-horário até o batente e retirar cuidadosamente junto com a lâmpada incandescente, puxando para trás.

Executar as ações somente na sequência indicada:

10. Substituir a lâmpada incandescente queimada por uma lâmpada incandescente nova do mesmo modelo.
11. Encaixar o suporte da lâmpada no farol e girar no sentido horário até o batente.
12. Encaixar o conector no suporte das lâmpadas. O conector precisa encaixar audivelmente.
13. Empurrar o farol por fora nos entalhes e instalar no para-choque.
14. Apertar dois parafusos de fixação no farol de neblina 4 B (lupa) com a chave de fenda.
15. Colocar o anteparo 3 B no sentido contrário ao da seta no para-choque. O anteparo deve travar firmemente.
16. Apertar dois parafusos de fixação 2 B na guarnição 3 B com a chave de fenda.
17. Colocar a cobertura 1 A no sentido contrário ao da seta no para-choque. A cobertura deve se travar de firmemente.
18. Guardar o gancho extrator e a chave de fenda nas ferramentas de bordo.

Substituir as lâmpadas incandescentes da lanterna traseira na carroceria

📖 Observe ⚠️ e ⚠️ no início desse capítulo na página 263.

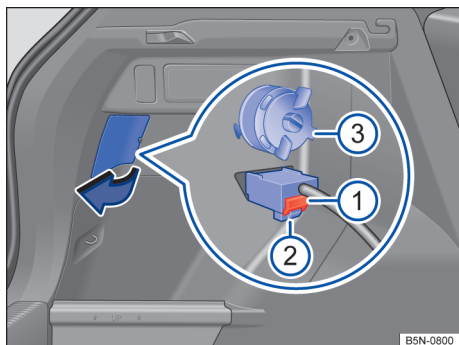

Fig. 204 Lateralmente no compartimento de bagagem: remover a lanterna traseira.

Executar as ações sempre na sequência indicada.

Desinstalar a lanterna traseira

1. Observar a lista de controle e executar as ações → Página 264.
2. Abrir a tampa do compartimento de bagagem → Página 91.
Abrir o corte do revestimento lateral do compartimento de bagagem na área da lanterna traseira no sentido da seta → Fig. 204.
3. Pressionar o bloqueio vermelho → Fig. 204 ① do conector e retirar o conector → Fig. 204 ②. Se necessário, utilizar a chave de fenda das ferramentas de borda para soltar o bloqueio vermelho.
4. Destrovar o parafuso de fixação no sentido anti-horário → Fig. 204 ③.
5. Remover a lanterna traseira cuidadosamente por trás para fora da carroceria e colocá-la sobre uma superfície limpa e lisa.

Trocar a lâmpada incandescente

7. Girar o suporte da lâmpada no sentido anti-horário até o batente e mover com cuidado da lanterna traseira junto com a lâmpada incandescente.
9. Substituir a lâmpada incandescente queimada por uma lâmpada incandescente nova do mesmo modelo.
10. Colocar o suporte da lâmpada cuidadosamente na lanterna traseira e girar no sentido anti-horário até que o suporte da lâmpada encaixe.

Instalar a lanterna traseira

11. Encaixar a lanterna traseira cuidadosamente na abertura da carroceria.
12. Segurar a lanterna traseira na posição de instalação com uma das mãos e apertar o parafuso de fixação com a outra mão → Fig. 204 ③.
13. Verificar a instalação correta e o assentamento firme da lanterna traseira.
14. Encaixar o conector no suporte das lâmpadas e empurrar para dentro.
15. Abrir o corte do revestimento lateral do compartimento de bagagem na área da lanterna traseira no sentido contrário ao da seta.
16. Fechar tampa do compartimento de bagagem → Página 91.

i As figuras mostram a lanterna traseira esquerda. A carcaça da lanterna traseira direita é montada em posição invertida.

i Existem diferentes modelos de lanterna traseira, por isso, a posição e a versão do suporte de lâmpada e das lâmpadas incandescentes pode divergir da representação nas figuras.

i Em lanternas traseiras com tecnologia de LED, alguns elementos de iluminação podem estar equipados com lâmpadas incandescentes “comuns”. Estas lâmpadas incandescentes podem ser trocadas. ◀

Resoluções de problemas

📖 Observe ⚠️ e ⓘ no início desse capítulo na página 263.

☀️ Falha da iluminação de rodagem ou avaria do farol direcional dinâmico

A luz de controle acende em amarelo.

Verificar a iluminação do veículo e, se for o caso, trocar a respectiva lâmpada incandescente → Página 263. Se todas as lâmpadas incandescentes estiverem em ordem ou se houver uma avaria no farol direcional dinâmico, procurar uma Concessionária Volkswagen ou empresa especializada.

🛑 Controle da iluminação do reboque acoplado

Em veículos com dispositivo de reboque instalado de fábrica, determinadas lâmpadas incandescentes de um reboque conectado de maneira correta à tomada do reboque também são monitoradas.

A queima de uma lanterna dos indicadores de direção no reboque ou de toda a iluminação do reboque é indicada pelo apagar da luz de controle 📶 no instrumento combinado.

Trocar os fusíveis

📖 Introdução ao tema

Em razão do contínuo desenvolvimento do veículo, da classificação dos fusíveis condicionada aos equipamentos e da proteção compartilhada de diversos consumidores por meio de um fusível, um esquema completo dos locais de fusíveis não é possível no momento da impressão. Informações detalhadas sobre a disposição dos fusíveis podem ser obtidas em uma Concessionária Volkswagen.

Basicamente, vários consumidores podem estar protegidos em conjunto por um fusível. Por outro lado, também é possível que vários fusíveis pertençam a um consumidor.

Substituir os fusíveis somente depois que a causa da falha tiver sido eliminada. Se um fusível novo queimar novamente após um curto período, o

sistema elétrico deve ser verificado por uma Concessionária Volkswagen ou por uma empresa especializada.

⚠️ ATENÇÃO

A alta tensão do sistema elétrico pode causar choques elétricos, graves queimaduras e a morte!

- Nunca encostar nos condutores elétricos do sistema de ignição.
- Evitar curtos-circuitos no sistema elétrico.

⚠️ ATENÇÃO

O uso de fusíveis inadequados, o reparo de fusíveis e a conexão em ponte de um circuito elétrico sem fusíveis podem causar um incêndio e ferimentos graves.

- Nunca instalar fusíveis que tenham uma resistência maior. Substituir os fusíveis somente por fusíveis com a mesma capacidade (mesma cor e inscrição) e o mesmo tamanho.
- Nunca reparar fusíveis.
- Nunca substituir fusíveis por uma tira de metal, um clipe de escritório ou similares.

ⓘ NOTA

- Para evitar danos ao sistema elétrico do veículo, antes da troca de um fusível é necessário que a ignição, a luz e todos os consumidores elétricos estejam desligados e a chave do veículo esteja fora do cilindro da ignição.
- Se um fusível for substituído por um de maior capacidade, poderão surgir danos também em outras partes do sistema elétrico.
- Caixas de fusíveis abertas devem ser protegidas contra a penetração de impurezas e umidade. Impurezas e umidade nas caixas de fusíveis podem causar danos ao sistema elétrico.

📖 No veículo há outros fusíveis além dos indicados neste capítulo. Estes devem ser trocados somente por uma Concessionária Volkswagen ou por uma empresa especializada.

Fusíveis no painel de instrumentos

📖 Observe ⚠️ e ⚠️ no início desse capítulo na página 271.

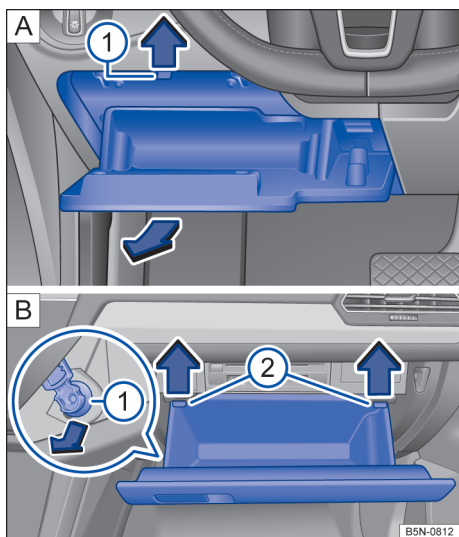

Fig. 205 No lado do condutor do painel de instrumentos: cobertura da caixa de fusíveis.

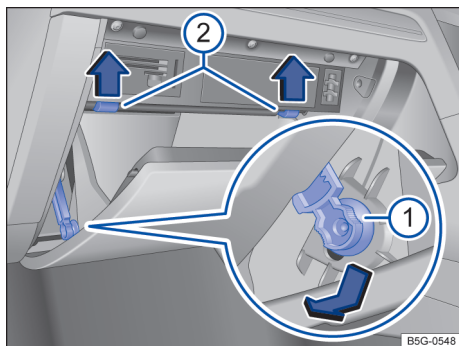

Fig. 206 Cobertura da caixa de fusíveis no painel de instrumentos: veículo com direção à direita, no lado do passageiro dianteiro.

Veículo com direção à esquerda: abrir a caixa de fusíveis no painel de instrumentos

- Abrir o porta-objetos do lado do condutor → Fig. 205.
- Se necessário, esvaziar o porta-objetos.

- Pressionar para cima as linguetas → Fig. 205 (1) no sentido da seta e ao mesmo tempo abrir e retirar mais o porta-objetos até que a placa de fusíveis esteja acessível.
- Para *instalação*, pressionar o porta-objetos no alojamento do painel de instrumentos, até que trave de forma audível nos dois lados e se feche.

Veículo com direção à direita: abrir a caixa de fusíveis no painel de instrumentos

- Abrir e, caso necessário, esvaziar o porta-luvas do lado do passageiro dianteiro → Fig. 206.
- Empurrar o elemento de freio → Fig. 206 (1) para baixo na abertura do suporte e retirar lateralmente.
- Pressionar o pino de batente → Fig. 206 (2) para cima na direção da seta e, ao mesmo tempo, continuar abrindo o porta-objetos.
- Para instalar: colocar o porta-objetos na posição. Introduzir a trava no suporte e empurrar para cima, até que ela se trave de maneira audível. Pressionar o porta-objetos cuidadosamente para frente, além da resistência do pino de batente → Fig. 206 (2).

⚠️ NOTA

- Desinstalar cuidadosamente as coberturas das caixas de fusíveis e reinstalar corretamente para evitar danos no veículo.
- Caixas de fusíveis abertas devem ser protegidas contra a penetração de impurezas e umidade. Impurezas e umidade nas caixas de fusíveis podem causar danos ao sistema elétrico. ◀

Fusíveis no compartimento do motor

📖 Observe ⚠️ e ① no início desse capítulo na página 271.

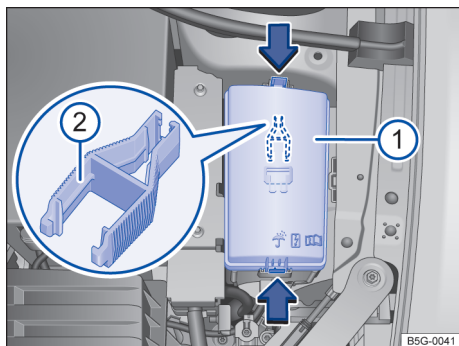

Fig. 207 No compartimento do motor: cobertura ① da caixa de fusíveis com pinça de plástico ②.

Abriu a caixa de fusíveis no compartimento do motor

- Abrir a tampa do compartimento do motor ⚠️ → Página 286.
- Pressionar os botões de travamento no sentido da seta para destravar a cobertura da caixa de fusíveis → Fig. 207 ①.

- Remover a cobertura por cima.
- Para *instalação*, colocar a cobertura sobre a caixa de fusíveis e pressionar para baixo até que a cobertura trave de forma audível nos dois lados.

No lado interno da cobertura da caixa de fusíveis no compartimento do motor pode haver uma pinça de plástico → Fig. 207 ② para a retirada dos fusíveis.

! NOTA

- Desinstalar cuidadosamente as coberturas das caixas de fusíveis e reinstalar corretamente para evitar danos no veículo.
- Caixas de fusíveis abertas devem ser protegidas contra a penetração de impurezas e umidade. Impurezas e umidade nas caixas de fusíveis podem causar danos ao sistema elétrico. <

Tabela dos fusíveis do painel de instrumentos

📖 Observe ⚠️ e ⚠️ no início desse capítulo na página 271.

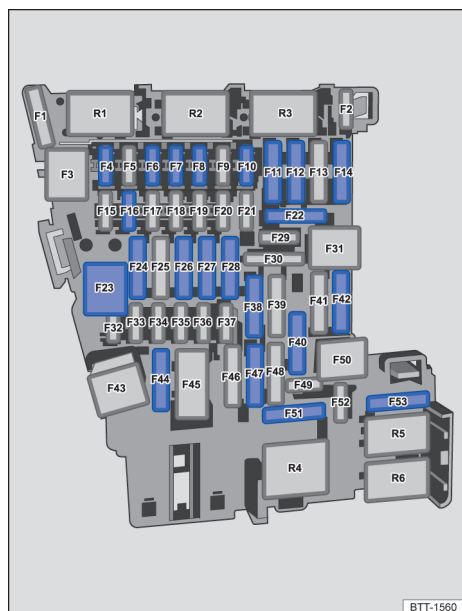

Fig. 208 No painel de instrumentos: disposição dos fusíveis.

A tabela mostra os locais os fusíveis dos consumidores relevantes ao condutor. A primeira coluna da tabela contém o local de instalação, as outras colunas o tipo do fusível, a corrente nominal e os consumidores protegidos.

Dependendo do mercado e do modelo do veículo podem ocorrer divergências em relação aos números de segurança e locais de instalação listados na tabela. Se necessário, consultar uma Concessionária Volkswagen a respeito da exata disposição dos fusíveis.

Local de instalação → Fig. 208	Tipo do fusível	Corrente nominal em Ampere	Consumidor
F4	MINI [®]	10	Sistema de alarme antifurto
F6	MINI [®]	10	Mecanismo de seleção de marchas da transmissão automática
F7	MINI [®]	10	Painel de comando do ar-condicionado ou do sistema de ventilação e aquecimento, relé do desembaçador do vidro traseiro
F8	MINI [®]	10	Interruptor de luz (luz de condução), sensor de chuva e de luz, freio de estacionamento eletrônico
F10	MINI [®]	7,5	Display, painel de comando do Infotainment
F11	ATO [®]	40	Iluminação externa esquerda
F12	ATO [®]	20	Abrangência Infotainment
F14	ATO [®]	40	Regulador do ventilador
F16	MINI [®]	7,5	Telefone
F22	ATO [®]	15	Cabo de carregamento do reboque
F23	JCASE [®]	30	Teto de vidro elétrico
F24	ATO [®]	40	Iluminação externa direita

Local de instalação → Fig. 208	Tipo do fusível	Corrente nominal em Ampere	Consumidor
F26	ATO ^o	30	Aquecimento do banco
F27	ATO ^o	30	Iluminação interna
F28	ATO ^o	25	Unidade de controle do reboque esquerda
F38	ATO ^o	25	Unidade de controle do reboque direita
F40 ^{a)}	ATO ^o	20	Acendedor de cigarro, tomadas
F42	ATO ^o	40	Travamento central
F44	ATO ^o	15	Unidade de controle do reboque
F47	ATO ^o	15	Limpador do vidro traseiro
F51	ATO ^o	25	Aquecimento dos bancos traseiros
F53	ATO ^o	30	Desembaçador do vidro traseiro

a) Observar o local de instalação. Local do fusível montado de fábrica conforme representa a figura → Fig. 208.

 Os vidros elétricos e os bancos elétricos podem ser protegidos por meio do **proteção automática por fusíveis**, que após o reparo da

sobrecarga, por exemplo vidros congelados, voltam a ligar automaticamente após alguns segundos.

Tabela dos fusíveis do compartimento do motor

 Observe  e  no início desse capítulo na página 271.

A tabela mostra os locais dos fusíveis dos consumidores relevantes ao condutor. A primeira coluna da tabela contém o local de instalação, as outras colunas o tipo do fusível, a corrente nominal e os consumidores protegidos.

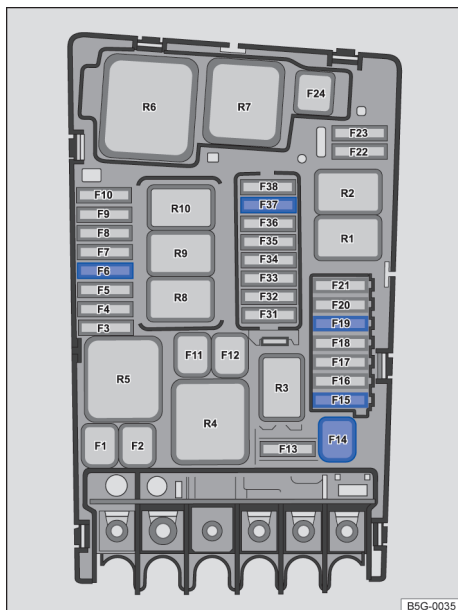





Fig. 209 No compartimento do motor: disposição dos fusíveis.

Local de instalação Fig. 209	Tipo do fusível	Corrente nominal em Ampere	Consumidor
F6	ATO®	5	Sensor da lanterna de freio
F14	JCASE®	40	Desembaçador do para-brisa
F15	ATO®	15	Buzina
F19	ATO®	30	Limpador do para-brisa dianteiro
F37	ATO®	20	Aquec. estac.

 Dependendo da versão e do modelo do veículo podem ocorrer divergências em relação aos números de segurança e locais de instalação listados na tabela. Se necessário, consultar uma

empresa especializada a respeito da exata disposição dos fusíveis. A Volkswagen recomenda procurar uma Concessionária Volkswagen. 

Substituir os fusíveis queimados

 Observe  e  no início desse capítulo na página 271.

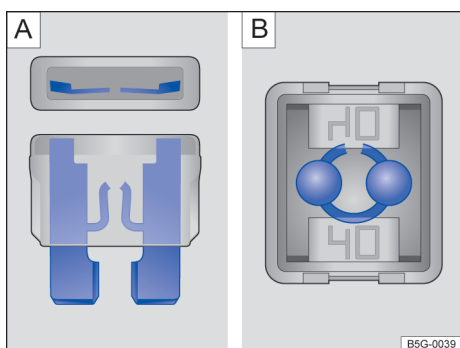



Fig. 210 Fusível queimado:  fusível plano,  fusível de bloqueio.

Versões de fusíveis

- Fusível plano padrão (ATO®).
- Fusível plano pequeno (MINI®).
- Fusível de bloqueio (JCASE®).

Identificação da cor dos fusíveis

Cor	Intensidade da corrente em Ampere (ATO ou MINI)	Corrente nominal em ampere (JCASE)
Preto	1	
Laranja	5	
Marrom	7,5	
vermelho	10	50
Azul	15	20

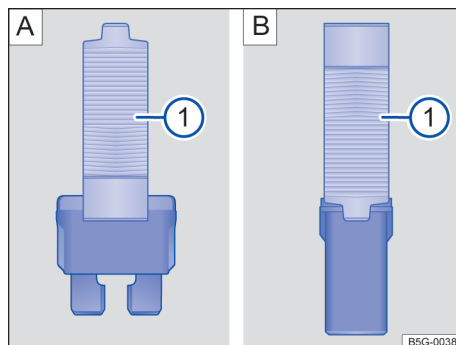



Fig. 211 Retirar ou colocar o fusível com a pinça de plástico:  fusível plano,  fusível de bloqueio.

Cor	Intensidade da corrente em Ampere (ATO ou MINI)	Corrente nominal em ampere (JCASE)
amarelo	20	60
Branco ou claro	25	
Rosa	30	30
Verde	30	40
verde claro	40	
Rosa	30	30

Preparações

- Desligar a ignição, a luz e todos os consumidores elétricos.
- Abrir a respectiva caixa de fusíveis
→ Página 272.

Reconhecer fusível queimado

- Iluminar o fusível com um lanterna. Dessa maneira, um fusível queimado pode ser reconhecido mais facilmente.
- Um *fusível plano (ATO®, MINI®)* queimado é reconhecido de cima ou de lado pela carcaça transparente nas faixas metálicas derretidas → Fig. 210 **A**.
- Um *fusível de bloqueio (JCASE®)* queimado é reconhecido pelas faixas metálicas derretidas por cima da carcaça transparente → Fig. 210 **B**.

Substituir o fusível

- Se necessário, tirar a pinça de plástico
→ Fig. 211 **1** da cobertura da respectiva caixa de fusíveis.
- De acordo com a versão do fusível, colocar as garras adequadas do alicate plástico
→ Fig. 211 **A** **1** ou → Fig. 211 **B** **1** lateralmente no fusível.

- Retirar o fusível.
- Caso o fusível esteja queimado, substituir o fusível por um novo da *mesma* intensidade (mesma cor e inscrição) e do *mesmo* tamanho → **1**.
- Depois da colocação do novo fusível, se necessário, colocar a pinça de plástico de volta na cobertura.
- Instalar a cobertura da caixa de fusíveis.

! NOTA

Se um fusível for substituído por outro de maior capacidade, poderão surgir danos em outras partes do sistema elétrico.

Auxílio à partida

Introdução ao tema

Se o motor não der partida porque a bateria do veículo 12 V está descarregada, é possível utilizar a bateria 12 V de outro veículo para dar a partida.

Para auxílio à partida, é necessário um cabo auxiliar de partida adequado. O diâmetro do cabo precisa ser de pelo menos 25 mm².

! ATENÇÃO

A utilização inadequada dos cabos auxiliares de partida e um auxílio à partida realizado de forma incorreta podem causar a explosão da bateria do veículo 12V e ferimentos graves. Para reduzir o risco de explosão da bateria do veículo 12V, observar o seguinte:

- Todos os trabalhos na bateria do veículo 12V e no sistema elétrico podem causar queimaduras químicas, incêndios ou choques elétricos graves. Antes de qualquer trabalho na

bateria do veículo 12 V, ler e observar sempre os seguintes alertas e precauções de segurança → Página 300.

- A bateria do veículo 12 V fornecedora de corrente deve ter a mesma tensão (12 V) e aproximadamente a mesma capacidade (ver gravação na bateria do veículo) que a bateria do veículo 12 V descarregada.
- Nunca recarregar uma bateria do veículo 12V congelada ou que tenha sido descongelada. Uma bateria do veículo 12V descarregada já pode congelar em temperaturas em torno de 0 °C (+32 °F).
- Uma bateria do veículo 12V congelada ou que tenha sido descongelada deve ser substituída.
- Durante o auxílio à partida, uma mistura de gás detonante altamente explosiva é formada na bateria do veículo 12V. Manter fogo, faíscas, chamas expostas e cigarros em brasa sempre distantes da bateria do veículo 12V. Nunca utilizar um telefone móvel enquanto os cabos auxiliares de partida são conectados e desconectados.
- Os cabos auxiliares de partida nunca devem entrar em contato com peças giratórias no compartimento do motor.
- Nunca confundir o polo positivo com o polo negativo ou conectar os cabos auxiliares de partida incorretamente.
- Observar o manual de instruções do fabricante do cabo auxiliar de partida.

⚠ **NOTA**

Para evitar danos consideráveis ao sistema elétrico no veículo, observar o seguinte:

- Cabos auxiliares de partida conectados incorretamente podem provocar um curto-circuito.
- Não deve haver contato entre os veículos, do contrário, poderá haver fluxo de corrente ao conectar os polos positivos.

Ponto de auxílio à partida (ponto de aterramento)

📖 **Observe** ⚠ e ⚠ no início desse capítulo na página 277.

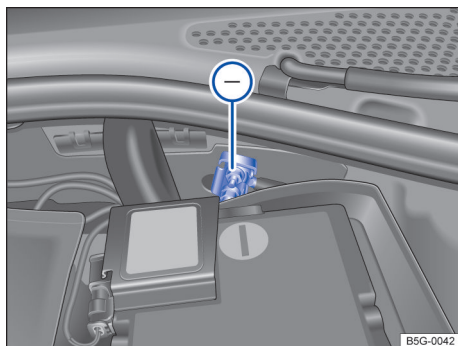



Fig. 212 No compartimento do motor: ponto de auxílio à partida (ponto de aterramento).

O ponto de auxílio à partida (ponto de aterramento) para conexão do cabo de auxílio de partida *preto* encontra-se no compartimento do motor → Fig. 212 (-).

O auxílio à partida somente pode ser dado ou recebido por intermédio deste ponto de auxílio à partida.

Ponto de auxílio à partida (polo positivo)

Observe  e  no início desse capítulo na página 277.

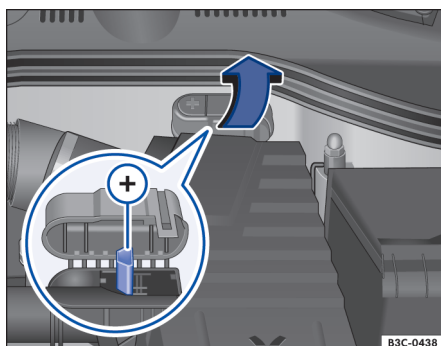





Fig. 213 No compartimento do motor sob uma cobertura: ponto de auxílio à partida (polo positivo).

Nos veículos com bateria do veículo 12 V no compartimento de bagagem, no compartimento do motor existe um ponto de auxílio à partida (polo positivo) → Fig. 213  sob uma cobertura, para conectar o cabo de auxílio à partida *vermelho*.

O auxílio à partida somente pode ser dado ou recebido por intermédio deste ponto de auxílio à partida.

Executar o auxílio à partida

Observe  e  no início desse capítulo na página 277.

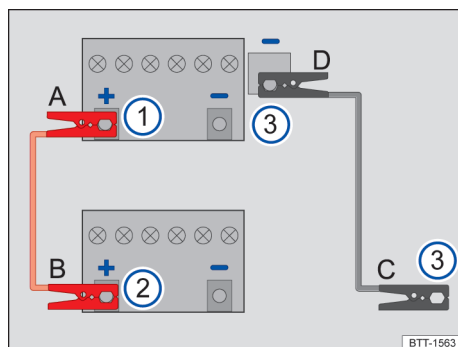

Fig. 214 Esquema para a conexão dos cabos auxiliares de partida (bateria do veículo 12 V no compartimento do motor).

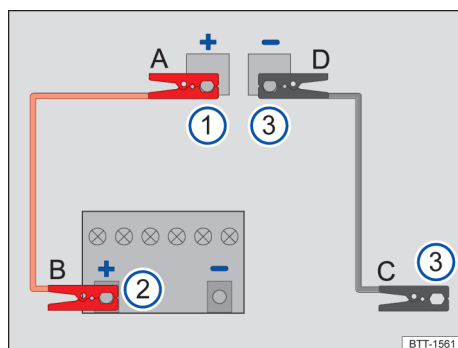





Fig. 215 Esquema para a conexão dos cabos auxiliares de partida no veículo que presta auxílio à partida (bateria do veículo 12 V no compartimento de bagagem).

Legenda para Fig. 214 e Fig. 215:

-  Veículo com bateria do veículo 12 V descarregada que recebe auxílio à partida.
-  Veículo com a bateria do veículo 12 V fornecedora de corrente que dá auxílio à partida.
-  Ponto de aterramento adequado: ponto de auxílio à partida indicado (ponto de aterramento), caso contrário, uma peça de metal parafusada firmemente no bloco do motor ou o próprio bloco do motor.

A bateria 12V descarregada deve estar corretamente conectada à rede elétrica do veículo.

Os veículos não devem encostar um no outro. Caso contrário, uma corrente pode circular ao se conectar o polo positivo.

Atentar para o contato metálico satisfatório das garras conectadas aos polos.

Caso o motor não comece a funcionar, interromper o processo de partida após 10 segundos e repetir após cerca de um minuto.

Se o motor não funcionar, procurar auxílio técnico especializado.

Conectar o cabo auxiliar de partida (veículos com bateria 12 V no compartimento do motor)

Conectar o cabo auxiliar de partida somente na sequência **A - B - C - D** → Fig. 214.

O cabo auxiliar de partida *preto* nunca deve ser conectado no polo negativo (-) da bateria do veículo 12 V. A conexão ao polo negativo pode ocasionar uma avaliação incorreta do estado da bateria do veículo 12 V no sistema eletrônico do veículo.

- Desligar a ignição nos dois veículos → Página 152.
- Se necessário, abrir a cobertura da bateria do veículo 12 V no compartimento do motor → Página 300.
- Conectar uma extremidade do cabo auxiliar de partida *vermelho* ao polo positivo (+) do veículo com a bateria do veículo 12 V descarregada → Fig. 214 ① → ▲.
- Conectar a outra extremidade do cabo auxiliar de partida *vermelho* ao polo positivo (+) do veículo fornecedor de corrente → Fig. 214 ②.
- Conectar a outra extremidade do cabo auxiliar de partida *preto* → Fig. 214 ③ do veículo híbrido com a bateria 12 V descarregada, de preferência, a um ponto de auxílio à partida (ponto de aterramento), ou então, a uma peça maciça de metal parafusada firmemente com o bloco do motor ou ao próprio bloco do motor → ▲.
- Dispor os condutores do cabo auxiliar de partida de modo que não entrem em contato com peças giratórias do compartimento do motor.

Conectar o cabo auxiliar de partida (veículos com bateria 12 V no compartimento de bagagem)

Conectar o cabo auxiliar de partida somente na sequência **A - B - C - D** → Fig. 215.

- Desligar a ignição nos dois veículos → Página 152.
- No compartimento do motor, desdobrar a cobertura do auxílio à partida → Página 279.
- Conectar uma extremidade do cabo auxiliar de partida *vermelho* ao ponto de auxílio à partida (polo positivo) (+) do veículo com a bateria do veículo 12 V descarregada → Fig. 215 ① → ▲.
- Conectar a outra extremidade do cabo auxiliar de partida *vermelho* ao polo positivo (+) do veículo fornecedor de corrente → Fig. 215 ②.
- Conectar uma extremidade do cabo auxiliar de partida *preto* → Fig. 215 ③ no veículo com a bateria do veículo 12 V que fornecerá corrente, de preferência, num ponto de auxílio à partida (ponto de aterramento), ou então, numa peça metálica maciça firmemente aparafusada com o bloco do motor ou no próprio bloco do motor.
- Conectar a outra extremidade do cabo auxiliar de partida *preto* → Fig. 215 ④ do veículo híbrido com a bateria 12 V descarregada, de preferência, a um ponto de auxílio à partida (ponto de aterramento), ou então, a uma peça maciça de metal parafusada firmemente com o bloco do motor ou ao próprio bloco do motor → ▲.
- Dispor os condutores do cabo auxiliar de partida de modo que não entrem em contato com peças giratórias do compartimento do motor.

Ligar o motor

- Ligar o motor do veículo fornecedor de corrente e deixar funcionando em marcha lenta.
- Ligar o motor do veículo com a bateria do veículo 12 V descarregada e esperar dois a três minutos até que o motor “funcione de maneira regular”. ▶

Remover o cabo auxiliar de partida

- Antes de desconectar o cabo auxiliar de partida, desligar o farol baixo, se estiver ligado.
- Ligar o ventilador do sistema de ventilação e aquecimento ou o ar-condicionado e o desembaçador do vidro traseiro do veículo com a bateria do veículo 12 V descarregada, para reduzir picos de tensão no momento da desconexão dos cabos.
- Desconectar o cabo auxiliar de partida com o motor em funcionamento somente na sequência **D – C – B – A** Fig. 214 ou → Fig. 215.
- Fechar a cobertura da bateria ou dobrar de volta a cobertura do ponto de auxílio à partida → Página 279.
- Procurar uma Concessionária Volkswagen ou uma empresa especializada e mandar verificar a bateria do veículo 12 V.

ATENÇÃO

Um auxílio à partida executado de forma incorreta pode provocar a explosão da bateria do veículo 12 V e ferimentos graves. Para reduzir o risco de explosão da bateria do veículo 12V, observar o seguinte:

- Todos os trabalhos na bateria do veículo 12V e no sistema elétrico podem causar queimaduras químicas, incêndios ou choques elétricos graves. Antes de qualquer trabalho na bateria do veículo 12 V, ler e observar sempre os seguintes alertas e precauções de segurança → Página 300.
- Usar sempre óculos e luvas de proteção e nunca se debruçar sobre a bateria do veículo 12V.
- Conectar os cabos na sequência correta – primeiro o cabo positivo, depois o cabo negativo.
- Nunca conectar o cabo negativo em peças do sistema de combustível ou nas mangueiras do freio.
- As partes não isoladas das garras dos polos não devem se tocar. Além disso, o cabo conectado no polo positivo da bateria do veículo 12V não deve entrar em contato com peças do veículo condutoras de corrente.
- *Veículos com bateria no compartimento do motor:* verificar o visor da bateria do veículo 12 V, se necessário, utilizar uma lanterna. Caso esteja

amarelo-claro ou incolor, não executar o auxílio à partida e procurar imediatamente auxílio técnico especializado.

- Evitar descargas eletrostáticas nas imediações da bateria do veículo 12 V. O gás detonante que escapa da bateria do veículo 12 V pode se inflamar pela formação de faíscas.
- Nunca executar o auxílio à partida se a bateria do veículo 12 V estiver danificada, congelada ou tenha sido descongelada.

NOTA

Depois de executar o auxílio à partida, procurar imediatamente uma Concessionária Volkswagen ou uma empresa especializada e mandar verificar a bateria do veículo 12V. <

Rebocar ou puxar

Introdução ao tema

Puxar é como se denomina o arranque de um veículo, colocando-o em movimento com ajuda de um veículo atrelado à frente.

Rebocar é como se denomina o puxamento de um veículo que não está em condições de ser conduzido, necessitando da ajuda de outro veículo.

Ao puxar ou rebocar, observar as prescrições legais.

Por motivos técnicos, um veículo com bateria 12 V descarregada não deve ser rebocado.
→ Página 277

Veículos com Keyless Access somente podem ser rebocados com a ignição ligada!

Ao rebocar o veículo com o motor desligado e ignição ligada, a bateria do veículo 12 V se descarrega. Conforme a carga da bateria do veículo 12V, depois de apenas poucos minutos a queda de tensão pode ser tão grande que nenhum consumidor elétrico funcione mais no interior do veículo, por exemplo, as luzes de advertência.

ATENÇÃO

Nunca rebocar um veículo sem corrente. ►

- Nunca retirar a chave do veículo do cilindro da ignição ou desligar a ignição com o botão de partida durante a rebocagem. O travamento mecânico da coluna de direção (bloqueio da direção) ou o travamento eletrônico da coluna de direção podem ser acionados subitamente. Nesse caso, não é mais possível manobrar o veículo. Isto pode causar acidentes, ferimentos graves e a perda de controle do veículo.
- Se, no processo de rebocagem, o veículo ficar sem corrente, interromper imediatamente o processo de rebocagem e procurar imediatamente auxílio técnico especializado.

Orientações sobre puxar e rebocar

📖 **Observe** ⚠️ e ⓘ no início desse capítulo na página 281.

Cabo de reboque, barra de reboque

A melhor forma e mais segura de rebocar é com uma barra de reboque. Somente se não houver uma barra de reboque disponível, um cabo de reboque deve ser utilizado.

O cabo de reboque deve ser elástico, para que ambos os veículos sejam poupados. Utilizar um cabo de fibra sintética ou um cabo de material elástico similar.

Fixar o cabo de reboque ou a barra de reboque somente nas argolas previstas para isto ou no dispositivo de reboque.

Veículos com **dispositivo de reboque instalado de fábrica** devem ser rebocados **somente** com uma barra de reboque, que é especialmente apropriada para a montagem em uma rótula de engate → Página 246.

Puxar

Basicamente, um veículo não deve ser puxado. Ao invés disso, utilizar o auxílio à partida → Página 277 ou deixar que o veículo seja transportado por um veículo de resgate.

Caso o veículo, mesmo assim, necessitar ser puxado:

- Engatar a segunda ou a terceira marcha.
- Manter a embreagem pressionada.
- Ligar a ignição e as luzes de advertência.
- Quando ambos os veículos estiverem em movimento, soltar a embreagem.
- Assim que o motor pegar, pisar na embreagem e desengatar a marcha para evitar uma colisão no veículo que puxa.

Quando o veículo próprio não pode ser rebocado?

Nas seguintes situações o veículo não pode ser rebocado:

- A transmissão do veículo está danificada ou não contém lubrificante.
- A bateria do veículo 12V está descarregada. A direção permanece bloqueada e, se for o caso, o freio de estacionamento eletrônico e o travamento eletrônico da coluna de direção acionados anteriormente não podem ser liberados. ▶

⚠️ ATENÇÃO

Ao rebocar um veículo, o comportamento de direção e o efeito de frenagem se alteram bastante. Para reduzir o risco de acidentes ou de ferimentos graves, observar o seguinte:

- Como condutor do veículo rebocado:
 - Para frear, é necessário mais força no pedal, pois o servofreio não está atuando. Estar sempre atento para não colidir com o veículo de tração.
 - É necessário mais força para guiar o veículo, pois a direção assistida não funciona com o motor parado.
- Como condutor do veículo de tração:
 - Acelerar com muito cuidado e cautela.
 - Evitar manobras de direção e de frenagem súbitas.
 - Frear antes do usual e com pressão mais suave no pedal.

ⓘ NOTA

- Desinstalar e instalar cuidadosamente a cobertura e a argola de reboque para não danificar o veículo, por exemplo, a pintura do veículo.
- Combustível não queimado pode alcançar o catalisador e o danificá-lo durante o reboque. ◀

- O percurso de reboque for mais longo que 50 km.
- A livre movimentação das rodas ou o funcionamento da direção não podem mais ser assegurados depois de um acidente.

Se o próprio veículo precisar ser rebocado:

- Ligar a ignição.
- Colocar a alavanca de troca de marcha na posição neutra ou a alavanca seletora na posição **N** → Página 162.
- Não rebocar com velocidade superior a 50 km/h (30 mph).
- Não rebocar por mais de 50 km.
- Nos veículos com transmissão de dupla embreagem **DSG®**, o veículo somente pode ser rebocado por veículo rebocador e com as rodas dianteiras levantadas.

Reboque de veículos com tração nas quatro rodas (4MOTION)

Veículos com tração nas quatro rodas (4MOTION) podem ser rebocados com uma barra de reboque ou com um cabo de reboque. Se o veículo for rebocado com o eixo dianteiro ou traseiro erguido, o motor deverá estar desligado, pois, do contrário, o conjunto motriz poderá ser danificado.

Ao rebocar um veículo de terceiros, observar o seguinte:

- Observar as determinações legais.
- Observar as instruções para rebocar na literatura de bordo do veículo de terceiros.

! NOTA

Ao empurrar, o combustível não queimado pode chegar ao catalisador e danificá-lo.

! NOTA

Ao empurrar o veículo à mão, não pressionar nas lanternas traseiras, nos spoilers laterais no vidro traseiro, no spoiler traseiro ou em grandes superfícies de chapas. O veículo pode ser danificado com isso e o spoiler traseiro pode se soltar.

i O veículo poderá ser rebocado somente se o freio de estacionamento eletrônico e, se for o caso, o travamento eletrônico da coluna de direção estiver liberado. Com falha de energia ou avarias no sistema elétrico, o motor deve, se ne-

cessário, ser ligado com o auxílio à partida para liberar o freio de estacionamento eletrônico e o travamento eletrônico da coluna de direção. ◀

Montar a argola de reboque traseira

! **!** **!** Observe **!** e **!** no início desse capítulo na página 281.

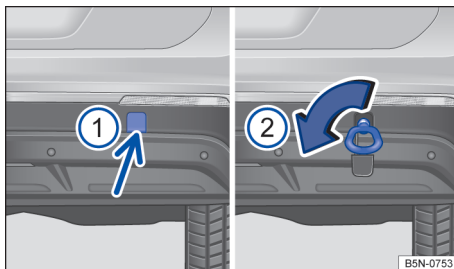

Fig. 216 No para-choque traseiro à direita: argola de reboque rosqueada.

O alojamento da argola de reboque rosqueável está localizado à direita do para-choque traseiro, atrás de uma cobertura → Fig. 216 **!**. Em *veículos com dispositivo de reboque instalado de fábrica*, atrás da cobertura **não** há um alojamento para a argola de reboque rosqueável. Para rebocar, bascular a rótula de engate para fora ou montar e utilizar a rótula de engate → Página 246.

Observar as indicações para a rebocagem → Página 282.

Montar a argola de reboque traseira

- Retirar argola de reboque da ferramenta de bordo do compartimento de bagagem → Página 259.
- Pressionar na área inferior da cobertura → Fig. 216 **!** (seta) para soltar o encaixe da cobertura.
- Remover a cobertura e deixar pendurar no veículo.
- Colocar a lingueta inferior da cobertura na abertura do para-choque e pressionar sobre a área superior da cobertura, até que a lingueta superior se trave no para-choque.
- Se necessário, limpar a argola de reboque e recolocá-la nas ferramentas de bordo, no compartimento de bagagem. ▶

❗ NOTA

- A argola de reboque deve estar sempre parafusada firmemente e por completo no alojamento. Caso contrário, a argola de reboque pode ser arrancada do seu alojamento ao ser puxada ou durante a rebocagem.
- Veículos com dispositivo de reboque instalado de fábrica devem ser rebocados **somente** com uma barra de reboque especialmente apropriada para a montagem em uma rótula de engate. Com a utilização de uma barra de reboque inadequada, a rótula de engate e o veículo podem ser danificados. Em vez disso, utilizar um cabo de reboque.

Montar a argola de reboque dianteira

📖 Observe ⚠️ e ❗ no início desse capítulo na página 281.

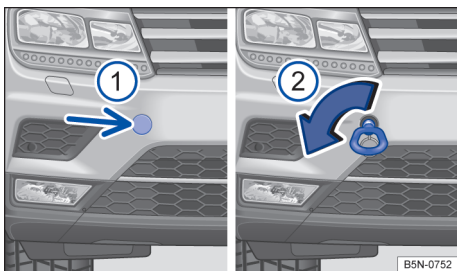

Fig. 217 No para-choque dianteiro à direita: argola de reboque.

O alojamento para a argola de reboque rosqueável está localizado à direita do para-choque dianteiro, atrás de uma cobertura → Fig. 217.

A argola de reboque deve ser sempre transportada no veículo.

Observar as indicações para a rebocagem → Página 282.

Montar a argola de reboque dianteira

- Retirar argola de reboque da ferramenta de bordo do compartimento de bagagem → Página 259.
- Pressionar na área lateral da cobertura → Fig. 217 ① (seta) para soltar o encaixe da cobertura.

- Remover a cobertura e deixar pendurar no veículo.
- Girar a argola de reboque → Fig. 217 ② tão firmemente quanto possível no sentido da seta para dentro do alojamento → ④. Utilizar um objeto apropriado com o qual a argola de reboque possa ser rosqueada totalmente e com firmeza no alojamento.
- Após o processo de rebocagem, girar a argola de reboque para fora, no sentido contrário ao da seta, com um objeto adequado.
- Colocar a tira externa da cobertura na abertura do para-choque e pressionar sobre a área oposta da cobertura, até que a lingueta se trave no para-choque.
- Se necessário, limpar a argola de reboque e re-colocá-la nas ferramentas de bordo, no compartimento de bagagem.

❗ NOTA

A argola de reboque deve estar sempre parafusada firmemente e por completo no alojamento. Caso contrário, a argola de reboque pode ser arrancada do seu alojamento ao ser puxada ou durante a rebocagem.

Montar a argola de reboque dianteira (R-Line)

📖 Observe ⚠️ e ❗ no início desse capítulo na página 281.

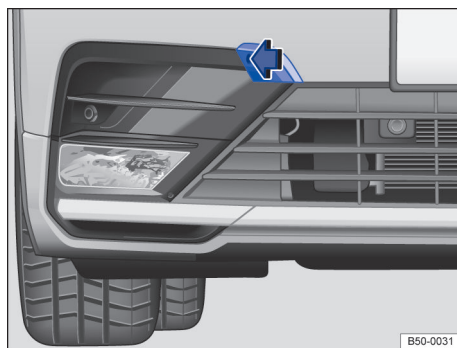

Fig. 218 No para-choque dianteiro à direita: capa de cobertura para o alojamento da argola de reboque. ▶



Fig. 219 No para-choque dianteiro à direita: rosquear a argola de reboque.

O alojamento para a argola de reboque rosqueável está localizado à direita do para-choque dianteiro, atrás de uma cobertura → Fig. 218.

A argola de reboque deve ser sempre transportada no veículo.

Observar as indicações para a rebocagem → Página 282.

Montar a argola de reboque dianteira

- Retirar argola de reboque da ferramenta de bordo do compartimento de bagagem.
- Na beirada da cobertura apontando para o lado do veículo → Fig. 218, pressionar no sentido da seta para soltar o encaixe da cobertura.
- Remover a cobertura e deixar pendurar no veículo.
- Rosquear a argola de reboque tão firme quanto possível **no sentido anti-horário** para dentro do alojamento → Fig. 219 → ⓘ. Utilizar um objeto apropriado com o qual a argola de reboque possa ser rosqueada totalmente e com firmeza no alojamento.
- Após o processo de rebocagem, girar a argola de reboque **em sentido horário** para fora com um objeto adequado.
- Colocar a lingueta da cobertura na abertura do para-choque apontando para o lado do veículo e pressionar sobre a área oposta da cobertura, até que a lingueta se trave no para-choque.
- Se necessário, limpar a argola de reboque e recolocá-la nas ferramentas de bordo, no compartimento de bagagem.

ⓘ **NOTA**

A argola de reboque deve estar sempre parafusada firmemente e por completo no alojamento. Caso contrário, a argola de reboque pode ser arrancada do seu alojamento ao ser puxada ou durante a rebocagem. ◀

Orientações para condução ao rebocar

📖 **Observe** ⚠ e ⓘ no início desse capítulo na página 281.

Rebocar exige uma certa prática, principalmente na utilização de um cabo de reboque. Ambos os condutores devem estar familiarizados com as particularidades do processo de rebocagem. Por isso, condutores sem prática não devem rebocar.

Ao conduzir, atentar para que não ocorram forças de tração não suportáveis e tensões exageradas por solavancos. Em manobras de reboque afastadas de estradas pavimentadas, existe sempre o risco de sobrecarregar as peças de fixação.

Durante o reboque, o veículo rebocado pode exibir o sentido para rebocar apesar das luzes de advertência ligadas. Para isso, com a ignição ligada, acionar a alavanca dos indicadores de direção na direção desejada. A luz de advertência é interrompida enquanto os indicadores de direção são utilizados. Assim que a alavanca dos indicadores de direção estiver novamente na posição neutra, as luzes de advertência são ativadas novamente.

Condutor do veículo puxado:

- Deixar a ignição ligada para que o volante não trave, o freio de estacionamento eletrônico possa ser desativado e os indicadores de direção, os limpadores do para-brisa e os lavadores do para-brisa possam ser ligados.
- Como a direção assistida não funciona com o motor parado, é necessário aplicar mais força para dirigir.
- Para frear, é necessário mais força no pedal, pois o servofreio não está atuando. Não colidir com o veículo de tração.
- Observar as informações e orientações do Manual de instruções do veículo a ser rebocado. ▶

Condutor do veículo de tração:

- Acelerar com muito cuidado e cautela. Evitar manobras de direção súbitas.
- Frear antes do usual e com pressão mais suave no pedal.
- Observar as informações e orientações do Manual de instruções do veículo rebocado.



Verificação e reabastecimento

No compartimento do motor

Orientações de segurança para trabalhos no compartimento do motor

Antes de qualquer trabalho no motor ou no compartimento do motor, parar sempre o veículo com segurança sobre um piso horizontal e resistente.

O compartimento do motor de um veículo é uma área perigosa. Por esse motivo, trabalhos no motor e no compartimento do motor somente devem ser realizados por conta própria, quando se estiver familiarizado com a atividade e com as ações preventivas de segurança válidas e os consumíveis e líquidos de serviço corretos, bem como se as ferramentas adequadas estiverem à disposição. Trabalhos incorretos podem causar ferimentos graves → ⚠. Se for o caso, mandar realizar todos os trabalhos numa Concessionária Volkswagen ou numa empresa especializada. Para isso, a Volkswagen recomenda as Concessionárias Volkswagen.

⚠ ATENÇÃO

Movimentos involuntários do veículo durante os trabalhos de manutenção podem causar ferimentos graves.

- Nunca trabalhar sob o veículo se este não estiver seguro contra movimentação. Se for necessário trabalhar sob o veículo enquanto as rodas estiverem em contato com o solo, o veículo deve estar parado em uma superfície plana, as rodas devem estar bloqueadas e a chave do veículo deve estar fora do cilindro da ignição.
- Se for necessário trabalhar sob o veículo, este deve ser apoiado adicionalmente com caletes adequados. O macaco não é suficiente para essa finalidade e pode falhar, o que pode causar ferimentos graves.
- O sistema Start-Stop deve estar desativado.



ATENÇÃO

O compartimento do motor de todo veículo é uma área perigosa e pode causar ferimentos graves!

- Em todos os trabalhos, ser sempre extremamente prevenido e cauteloso, bem como observar as precauções de segurança de validade geral. Nunca assumir um risco pessoal.
- Realizar trabalhos no motor e no compartimento do motor somente se estiver familiarizado com as ações necessárias. Se houver insegurança sobre o que fazer, os trabalhos necessários deverão ser realizados por uma Concessionária Volkswagen ou por uma empresa especializada. Ferimentos graves podem resultar de trabalhos realizados incorretamente.
- Nunca abrir ou fechar a tampa do compartimento do motor enquanto sair vapor ou líquido de arrefecimento. Vapor quente ou líquidos de arrefecimento do motor quentes podem causar queimaduras graves. Esperar sempre até não ouvir nem ver mais nenhum vapor ou líquido de arrefecimento saindo do compartimento do motor.
- Deixar sempre o motor esfriar antes de abrir a tampa do compartimento do motor.
- Peças quentes do motor ou do sistema de escape podem queimar a pele se tocadas.
- Quando o motor tiver esfriado, observar o seguinte, antes de abrir a tampa do compartimento do motor:
 - Ligar o freio de estacionamento eletrônico e colocar a alavanca seletora na posição **P** ou a alavanca da transmissão na posição neutra.
 - Desligar a ignição e retirar a chave do veículo da ignição.
 - Manter crianças sempre afastadas do compartimento do motor e nunca deixá-las desassistidas.
- O sistema de arrefecimento do motor se encontra sob pressão quando o motor está quente. Nunca abrir a tampa do reservatório de expansão do líquido de arrefecimento do motor se o motor estiver quente. Caso isso seja feito, o líquido de arrefecimento do motor pode respingar e causar queimaduras e outros ferimentos graves.

- Girar a tampa do reservatório do líquido de arrefecimento do motor lentamente e com muito cuidado, no sentido anti-horário, e ao mesmo tempo pressionar a tampa levemente para baixo.
 - Proteger sempre o rosto, as mãos e os braços do líquido de arrefecimento quente ou do vapor com um pano grande e espesso.
- Ao reabastecer, não derramar fluidos sobre partes do motor ou sobre o sistema de escape. Os fluidos derramados podem causar incêndios.

ATENÇÃO

A alta tensão do sistema elétrico pode causar choques elétricos, queimaduras, ferimentos graves e a morte!

- Nunca colocar o sistema elétrico em curto-circuito. A bateria do veículo 12V poderia explodir.
- Para reduzir o risco de um choque elétrico e de ferimentos graves, observar o seguinte enquanto o motor estiver em funcionamento ou durante a partida:
 - Nunca encostar nos condutores elétricos do sistema de ignição.
 - Nunca encostar nas tubulações e nas conexões das lâmpadas de descarga de gás.

ATENÇÃO

No compartimento do motor encontram-se peças girando que podem causar ferimentos graves.

- Nunca encostar na ventoinha do radiador ou na área da ventoinha do radiador. O contato com as lâminas do rotor pode causar ferimentos graves. A ventoinha é controlada por temperatura e pode ligar por conta própria, mesmo com a ignição desligada e com a chave do veículo fora do cilindro da ignição.
- Quando for necessário realizar trabalhos durante o processo de partida ou com o motor em funcionamento, existe um perigo de morte devido às peças giratórias, por exemplo, correia poly-V, gerador e ventoinha do radiador, e devido ao sistema de ignição de alta tensão. Agir sempre com extrema cautela. ▶

- Atentar sempre para que nenhuma parte do corpo, joias, gravatas, peças de roupa folgadas e cabelos compridos possam alcançar peças giratórias do motor. Antes do trabalho, remover sempre joias e gravatas, prender cabelos compridos para cima e apertar todas as peças de roupa contra o corpo para evitar que se prendam em peças do motor.
- Acionar o pedal do acelerador sempre com cautela e nunca de modo descuidado. O veículo pode entrar em movimento mesmo com o freio de estacionamento eletrônico ligado.
- Não deixar nenhum objeto, por exemplo, panos de limpeza ou ferramentas no compartimento do motor. Objetos deixados para trás podem causar deficiências de funcionamento, danos ao motor e um incêndio.

ATENÇÃO

Isolamentos adicionais, como cobrir o compartimento do motor, podem avariar o funcionamento do motor, causar incêndios e ocasionar ferimentos graves.

- Nunca cobrir o motor com capas ou outros isolamentos.

ATENÇÃO

Fluidos e alguns materiais no compartimento do motor são facilmente inflamáveis e podem causar incêndios e ferimentos graves!

- Nunca fumar nas proximidades do compartimento do motor.
- Nunca trabalhar nas proximidades de chamas expostas ou faíscas.
- Nunca derramar fluidos sobre o motor. Estes podem inflamar com peças quentes do motor e causar ferimentos.
- Se forem necessários trabalhos no sistema de combustível ou no sistema elétrico, observar o seguinte:
 - Sempre desconectar a bateria do veículo 12V. Atentar para que o veículo esteja destravado quando a bateria do veículo 12 V for desconectada, pois, caso contrário, o sistema de alarme antifurto será ativado.
 - Nunca trabalhar perto de aquecimentos, aquecedores de passagem ou outras chamas expostas.

- Ter sempre à mão um extintor de incêndio funcional e inspecionado.

NOTA

Ao reabastecer ou trocar os fluidos, atentar para que os fluidos corretos sejam abastecidos nas aberturas de enchimento corretas. A utilização de fluidos incorretos pode resultar em deficiências funcionais graves e danos no motor.



Fluidos que vazam do veículo contaminam o meio ambiente. Por esse motivo, verificar o piso sob o veículo regularmente. Se houver manchas de fluidos no assoalho, o veículo deverá ser verificado por uma empresa especializada. Remover corretamente os fluidos derramados. ◀

Preparar o veículo para trabalhos no compartimento do motor

Lista de controle

Realizar as seguintes ações sempre na sequência indicada antes de qualquer trabalho no compartimento do motor → :

- ✓ Parar o veículo sobre piso plano e firme.
- ✓ Pisar no pedal do freio e manter a pressão até que a ignição seja desligada.
- ✓ Ligar o freio de estacionamento eletrônico → Página 203.
- ✓ Colocar a alavanca de troca de marcha na posição neutra → Página 160 ou a alavanca seletora na posição **P** → Página 162.
- ✓ Desligar a ignição e retirar a chave do veículo da ignição → Página 152.
- ✓ Deixar o motor esfriar suficientemente.
- ✓ Manter crianças e outras pessoas sempre afastadas do compartimento do motor.
- ✓ Assegurar que o veículo não possa se mover inesperadamente.

ATENÇÃO

A inobservância da lista de controle, importante para a própria segurança, pode causar ferimentos graves.

- Seguir sempre as ações da lista de controle e observar as precauções de segurança de validade geral. ◀

Abrir e fechar a tampa do compartimento do motor

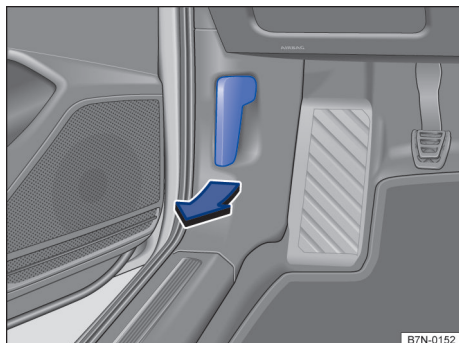

Fig. 220 No área para os pés no lado do condutor: alavanca de destravamento da tampa do compartimento do motor.

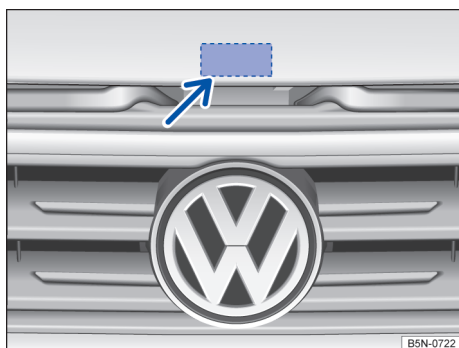

Fig. 221 Pela grade do radiador: alavanca de abertura da tampa do compartimento do motor.

Abrir a tampa do compartimento do motor

- Antes de abrir a tampa do compartimento do motor, garantir que os braços dos limpadores do para-brisa estejam encostados no para-brisa → ⓘ.
- Abrir a porta do condutor e puxar a alavanca de destravamento no sentido da seta → Fig. 220. A tampa do compartimento do motor salta para fora da trava do fecho pela pressão da mola → ⚠.
- Levantar a tampa do compartimento do motor pela alavanca de abertura → Fig. 221 (seta) e abrir totalmente. A tampa do compartimento do motor é suportada pelo amortecedor a gás.

Fechar a tampa do compartimento do motor

- Puxar a tampa do compartimento do motor para baixo até a força do amortecedor a gás ser superada → ⚠.
- Deixar a tampa do compartimento do motor cair numa distância de aproximadamente 30 cm sobre a trava do fecho – *não* exercer mais pressão sobre ela!

Se a tampa do compartimento do motor não estiver fechada corretamente, levantá-la novamente e fechar.

A tampa do compartimento do motor fechada corretamente fica alinhada com as peças adjacentes da carroceria. Na indicação no display do instrumento, a tampa do compartimento do motor não é mais exibida em negrito → Página 290.

⚠ ATENÇÃO

Uma tampa do compartimento do motor fechada incorretamente pode se abrir subitamente durante a condução e bloquear a vista para frente. Isto pode causar acidentes e ferimentos graves.

- Após fechar a tampa do compartimento do motor, verificar se a trava engatou corretamente no fecho. A tampa do compartimento do motor deve estar alinhada com as peças adjacentes da carroceria.
- Se for constatado durante a condução que a tampa do compartimento do motor não está fechada corretamente, parar imediatamente e fechar a tampa do compartimento do motor.
- Abrir ou fechar a tampa do compartimento do motor somente se não houver ninguém em seu raio de abertura.

ⓘ NOTA

- Para evitar danos à tampa do compartimento do motor e aos braços dos limpadores dos vidros, somente abrir a tampa do compartimento do motor com o funcionamento do limpador do para-brisa desligado e os limpadores dos vidros rebatidos.
- Antes do início da condução, sempre colocar os braços dos limpadores do para-brisa sobre o para-brisa. ◀

Indicador do display



Fig. 222 No display do instrumento combinado: tampa do compartimento do motor aberta ou fechada incorretamente (representação esquemática).

Uma representação simbólica → Fig. 222 no display do instrumento combinado indica que a tampa do compartimento de motor está aberta ou não fechada corretamente.

STOP Não prosseguir! Se necessário, suspender novamente a tampa do compartimento do motor e fechar.

A representação também é visível com a ignição desligada e se apaga alguns minutos depois que o veículo for trancado com as portas fechadas.

ATENÇÃO

A inobservância das indicações de advertência pode ocasionar paradas do veículo no trânsito, acidentes e ferimentos graves.

- Nunca ignorar as indicações de advertência.
- Parar o veículo assim que possível e seguro.

i De acordo com o modelo do instrumento combinado, a representação dos símbolos pode variar.

Fluidos e recursos

Todos os fluidos e recursos são constantemente desenvolvidos, por exemplo, pneus, líquido de arrefecimento do motor ou baterias do veículo. Nos motores de combustão interno, adicionalmente, correias dentadas, óleos do motor e velas de ignição. Por isso, a troca de fluidos e recursos deve ser realizada por uma Concessionária Volkswagen

ou por uma empresa especializada. As Concessionárias Volkswagen estão sempre informadas sobre as mudanças.

ATENÇÃO

Fluidos e recursos inadequados, bem como sua utilização incorreta, podem causar acidentes, ferimentos graves, queimaduras e intoxicação.

- Conservar fluidos somente em recipientes originais fechados.
- Nunca utilizar latas de alimentos, garrafas ou outros recipientes vazios para armazenar fluidos, pois assim há risco de que o fluido armazenado possa ser ingerido por outras pessoas.
- Manter os fluidos e recursos fora do alcance de crianças.
- Ler e atentar sempre para as informações e alertas das embalagens dos fluidos.
- Utilizar produtos que emitam vapores tóxicos sempre em áreas abertas ou bem ventiladas.
- Jamais utilizar combustível, terebintina, óleo do motor, removedor de esmalte ou outros líquidos voláteis para conservação do veículo. Essas substâncias são tóxicas e altamente inflamáveis. Elas podem causar incêndios e explosões!

NOTA

- Reabastecer somente com fluidos adequados. Não confundir os fluidos em nenhuma hipótese. Caso contrário, podem ocorrer deficiências de funcionamento graves ou um dano do motor!
- Acessórios e peças instaladas contra a entrada de ar prejudicam o arrefecimento do motor. Em condições de alta temperatura ambiente e demanda intensa do motor, o motor pode superaquecer!

🌿 Fluidos derramados podem poluir o meio ambiente. Os fluidos devem ser removidos e descartados em recipientes adequados e de forma tecnicamente e ambientalmente correta.

Água da lavagem dos vidros

Não é válido na Rússia

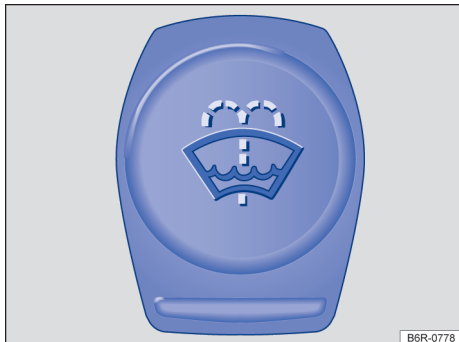

Fig. 223 No compartimento do motor: tampa do reservatório de água dos lavadores dos vidros.

Verificar regularmente o nível de água dos lavadores do para-brisa e, se necessário, reabastecer.

No bocal do reservatório de água dos lavadores dos vidros encontra-se uma peneira. A peneira separa as partículas de sujeira grandes no abastecimento dos bicos dos lavadores do para-brisa. Remover a peneira somente para limpar. Se a peneira estiver danificada ou se não estiver presente, partículas de sujeira podem entrar no sistema durante o abastecimento, e levarem ao entupimento dos bicos dos lavadores do para-brisa.

- Abrir a tampa do compartimento do motor ⚠
→ Página 286.
- O reservatório de água dos lavadores do para-brisa pode ser reconhecido pelo símbolo 🚰 na tampa → Fig. 223.
- Verificar se ainda há água suficiente no reservatório dos lavadores do para-brisa.
- Para reabastecer, misturar água limpa (não utilizar água destinada) com um produto de limpeza de vidro recomendado pela Volkswagen → ⓘ. Observar as prescrições para mistura na embalagem.
- Em caso de temperaturas externas baixas, acrescentar um aditivo anticongelante para que a água não se congele → ⚠.

Capacidades

Dependendo da versão do veículo, a capacidade de abastecimento do reservatório de água dos lavadores dos vidros é aproximadamente 3 – 5 litros.

⚠ ATENÇÃO

Nunca misturar aditivo do líquido de arrefecimento ou aditivos semelhantes inadequados à água dos lavadores do para-brisa. Isso pode causar a formação de uma película oleosa sobre o vidro que reduz bastante a visibilidade.

- Utilizar água limpa e límpida (não utilizar água destilada) com um limpavidros recomendado pela Volkswagen.
- Se for o caso, misturar aditivos anticongelantes adequados à água dos lavadores dos vidros.

ⓘ NOTA

- Nunca misturar os produtos de limpeza recomendados pela Volkswagen com outros produtos de limpeza. Isso pode causar a coagulação dos componentes e, com isso, provocar o entupimento dos bicos dos lavadores do para-brisa.
- Ao reabastecer com fluidos, atentar para que os fluidos corretos sejam abastecidos nas aberturas de enchimento corretas. A utilização de fluidos incorretos pode resultar em deficiências funcionais graves e danos no motor. ❏

Óleo do motor

📖 Introdução ao tema

⚠ ATENÇÃO





Se manuseado de forma inadequada, o óleo do motor pode causar queimaduras e outros ferimentos graves.

- Usar sempre óculos de proteção durante o manuseio do óleo do motor.
- O óleo do motor é tóxico e deve ser conservado fora do alcance de crianças.
- Conservar o óleo do motor somente em recipientes originais fechados. Isto vale também para o óleo usado até o momento de seu descarte. ▶

- Nunca utilizar latas de alimentos, garrafas ou outros recipientes vazios para armazenar o óleo do motor, pois assim há risco de que outras pessoas possam ingerir o óleo do motor armazenado.
- O contato frequente com o óleo do motor pode causar lesões na pele. Em caso de contato com o óleo do motor, lavar a pele cuidadosamente com água e sabão.
- Com o motor em funcionamento, o óleo do motor fica extremamente quente, podendo causar queimaduras graves. Deixar sempre o motor esfriar.

 O vazamento ou derramamento do óleo do motor pode poluir o meio ambiente. Os fluidos devem ser removidos e descartados de forma tecnicamente e ambientalmente correta.

Especificações do óleo do motor

 **Observe**  e  na página 286 e  no início desse capítulo na página 291.

Se possível, utilizar somente óleo do motor liberado pela Volkswagen → . No caso do óleo do motor mencionado, trata-se de um **óleo leve multiviscoso**.

Como as qualidades de combustíveis diferenciam-se nos mercados individuais algumas vezes muito intensamente, isso deve ser levado em consideração na escolha do óleo de motor correto.

O uso de óleos de motor conforme a VW 504 00 e VW 507 00 pressupõe qualidades de combustível conforme a EN 228 (gasolina) ou qualidades similares. **Por isso, os óleos de motor conforme a VW 504 00 e VW 507 00 não são adequados para a China.**

Identificação do serviço

Pode ser consultado no verso deste manual de instruções se o seu veículo está equipado com um serviço fixo **Q11, Q12, Q13, Q14, Q17** (dependente do tempo ou da quilometragem).

Normas admissíveis para o óleo do motor

Motores a gasolina com filtro de partículas

Serviço fixo VW 502 00

Motores a gasolina sem filtro de partículas

Serviço fixo VW 502 00





A Volkswagen remenda os óleos de motor



NOTA

- Não misturar nenhum lubrificante adicional ao óleo do motor. Danos causados por esses produtos adicionais estão excluídos da garantia.
- Somente utilizar a norma de óleo do motor expressamente liberada pela Volkswagen. A utilização de outros óleos do motor pode causar danos ao motor!
- Se o óleo de motor apresentado na tabela não estiver disponível, pode ser abastecido, em caso de emergência, um outro óleo de motor. Para não danificar o motor, deve ser preenchido até a próxima troca de óleo somente **uma vez** no máximo 0,5 litros do seguinte óleo de motor:
 - Motores a gasolina: norma ACEA A3/B4 ou API SN (API SM).

Troca do óleo do motor

 **Observe**  e  na página 286 e  no início desse capítulo na página 291.

O óleo do motor deve ser trocado regularmente. Observar qual intervalo de serviço aplica-se ao veículo → Página 332.

Por exigir ferramentas especiais e conhecimentos técnicos, a troca do óleo do motor e do filtro deve ser realizada por uma empresa especializada, o que também assegura o descarte adequado do óleo usado. Para isso, a Volkswagen recomenda as Concessionárias Volkswagen.

Observe os dados sobre os intervalos de serviço → Página 332.

Aditivos no óleo do motor fazem com que ele, mesmo novo, escureça após um curto período de rodagem do motor. Isso é normal e não é motivo para que o óleo do motor seja trocado com mais frequência.

ATENÇÃO





Se em casos excepcionais você mesmo precisar trocar o óleo do motor, observar os seguintes pontos:

- Usar sempre óculos de proteção.
- Deixar sempre o motor esfriar totalmente para evitar queimaduras.
- Manter os braços na horizontal quando desparafusar o parafuso de drenagem do óleo com os dedos para evitar que o óleo drenado possa escorrer pelo braço.
- Utilizar um recipiente apropriado para a coleta do óleo usado, que possa comportar no mínimo a quantidade total de óleo do motor.
- Nunca utilizar latas de alimentos, garrafas ou outros recipientes vazios para armazenar o óleo do motor, pois assim o óleo do motor ali contido nem sempre poderá ser reconhecido por outras pessoas.
- O óleo do motor é tóxico e deve ser conservado fora do alcance de crianças.

 Antes de uma troca do óleo do motor, encontrar primeiramente um local para o descarte adequado do óleo usado.

 Descartar o óleo usado de forma ambientalmente correta. Nunca descartar o óleo usado em jardins, áreas florestais, esgoto, ruas e vias, rios ou afluentes.

Consumo de óleo do motor





 **Observe**  e  na página 286 e  no início desse capítulo na página 291.

O consumo de óleo do motor pode variar de motor para motor e sofrer alterações ao longo da vida útil do motor.

Dependendo da forma de condução e das condições de uso, o consumo de óleo do motor pode chegar a 1 l/2.000 km ou mais – em veículos novos, também acima disso nos primeiros 5.000 quilômetros. Por isso, o nível do óleo do motor deve ser verificado em intervalos regulares – de preferência a cada abastecimento ou antes de conduções longas.

Em caso de alta demanda do motor, o nível do óleo do motor deve estar na área superior permitida → Fig. 224 C, por exemplo, em longas conduções por estradas durante o verão, na condução com reboque → Página 246 ou durante travessias de montanhas.

Verificar o nível do óleo do motor e reabastecer com óleo do motor

 **Observe**  e  na página 286 e  no início desse capítulo na página 291.

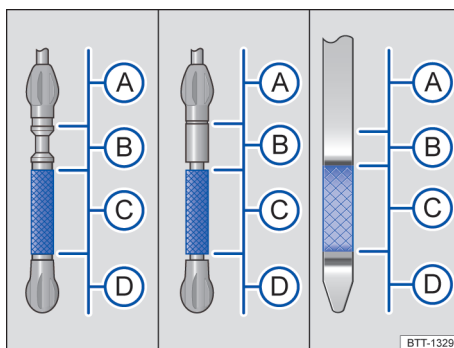

Fig. 224 Marcações do nível do óleo do motor na vareta de medição do óleo (variantes).

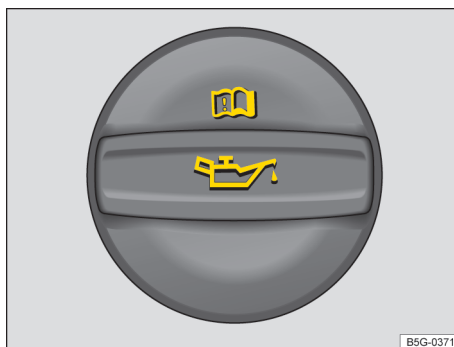





Fig. 225 No compartimento do motor: tampa da abertura para enchimento de óleo do motor (representação esquemática).









Legenda para Fig. 224:

- (A) Nível de óleo muito alto – se for o caso, observar os avisos no display do instrumento combinado ou notificar empresa especializada.
- (B) O óleo do motor não pode ser reabastecido.
- (C) Nível do óleo do motor em ordem.
- (D) Nível do óleo do motor muito baixo – reabastecer o óleo do motor.

Lista de controle

Seguir as etapas na sequência indicada → :

1. Estacionar o veículo com o motor **operacionalmente quente** em uma superfície plana para evitar a leitura incorreta do nível do óleo do motor.
2. Desligar o motor e esperar alguns minutos para que o óleo do motor esorra de volta para o cárter.
3. Abrir a tampa do compartimento do motor  → Página 286.
4. Identificar a abertura de enchimento de óleo do motor e a vareta de medição do óleo. A abertura para enchimento do óleo do motor é identificada pelo símbolo  na tampa → Fig. 225 e pela vareta de medição do óleo do motor com a alça colorida. Se não estiver claro onde a tampa e a vareta de medição do óleo se encontram, procurar uma Concessionária Volkswagen ou uma empresa especializada.
5. Retirar a vareta de medição do óleo do tubo-guia e limpar com um pano limpo.
6. Reintroduzir a vareta de medição do óleo no tubo-guia até o batente. Se houver uma marca na vareta de medição do óleo, essa marca deve se ajustar à ranhura correspondente da extremidade superior do tubo-guia na introdução.
7. Retirar novamente a vareta de medição do óleo do motor e ler o nível do óleo do motor na vareta de medição → Fig. 224 da seguinte maneira:
 - Ⓐ Nível do óleo do motor muito alto. Se for o caso, observar a mensagem no display do instrumento combinado e **notificar empresa especializada** → .
 - Ⓑ **Não reabastecer óleo do motor** → . Continuar com a etapa 16.
 - Ⓒ Nível do óleo do motor Ok. O óleo do motor pode, no caso de alta demanda do motor → Fig. 224, ser reabastecido até o **limite superior dessa área**. Continuar com a etapa 8 ou 16.
 - Ⓓ Nível do óleo do motor muito baixo. **Reabastecer o óleo do motor obrigatoriamente**. Continuar com a etapa 8.
8. Após a leitura do nível do óleo do motor, introduzir novamente a vareta de medição do óleo no tubo-guia até o batente.

9. Remover a tampa da abertura para enchimento de óleo do motor → Fig. 225.
10. Reabastecer somente com óleo do motor expressamente aprovado pela Volkswagen, passo a passo e em pequenas quantidades (não mais do que 0,5 l).
11. Para evitar encher demais, é necessário esperar aproximadamente um minuto após cada reabastecimento, para que o óleo do motor esorra para o cárter até a marcação da vareta de medição do óleo do motor.
12. Verificar novamente o nível do óleo do motor na vareta de medição do óleo antes de reabastecer mais uma pequena quantidade de óleo do motor. Nunca reabastecer com óleo do motor em excesso → .
13. Ao final do processo de reabastecimento, o nível do óleo do motor deve se situar no meio da área → Fig. 224 . Não deve ficar acima de  na área  e não deve ficar na área  → .
14. Se, por descuido, for reabastecido muito óleo do motor e, depois disso, o nível do óleo do motor se encontrar na área , **não ligar o motor**. Avisar a empresa especializada e, se necessário, procurar auxílio técnico especializado.
15. Após o reabastecimento, fechar a abertura para enchimento de óleo do motor com a tampa.
16. Introduzir novamente a vareta de medição do óleo no tubo-guia até o batente. Se houver uma marca na vareta de medição do óleo, essa marca deve se ajustar à ranhura correspondente da extremidade superior do tubo-guia na introdução.
17. Fechar a tampa do compartimento do motor  → Página 286.

ATENÇÃO

O óleo do motor pode pegar fogo se entrar em contato com peças quentes do motor. Isso pode causar incêndios, queimaduras e outros ferimentos graves.

- Se o óleo do motor for derramado sobre as peças do motor quando estas estiverem frias, ele poderá se aquecer quando o motor estiver em funcionamento e causar um incêndio.





- Após o reabastecimento, garantir sempre que a tampa da abertura para enchimento de óleo do motor seja fechada de maneira correta e que a vareta de medição do óleo seja introduzida de maneira correta no tubo-guia. Dessa forma, um vazamento de óleo do motor sobre peças quentes com o motor em funcionamento pode ser evitado.

! NOTA

- Se, por descuido, for reabastecido muito óleo do motor e, depois disso, o nível do óleo do motor se encontrar na área (A), não ligar o motor. Avisar a empresa especializada e, se necessário, procurar auxílio técnico especializado. Caso contrário, o catalisador e o motor podem ser danificados!
- Ao reabastecer com fluidos, atentar para que os fluidos corretos sejam abastecidos nas aberturas de enchimento corretas. A utilização de fluidos incorretos pode resultar em deficiências funcionais graves e danos no motor.

 O nível do óleo do motor não deve em nenhuma hipótese ultrapassar a área (B). Caso contrário, o óleo pode ser aspirado pela ventilação do cárter e chegar à atmosfera por meio do sistema de escape.

Resoluções de problemas

 **Observe**  e  na página 286 e  no início desse capítulo na página 291.

No display do instrumento combinado, podem ser exibidas luzes de advertência e mensagens de texto. Além disso, podem ressoar sinais sonoros.

Pressão do óleo do motor muito baixa

A luz de controle pisca em vermelho.

Não prosseguir!

Desligar o motor e verificar o nível do óleo do motor → Página 293. Se a luz de advertência estiver piscando, embora o nível do óleo esteja em ordem, *não* prosseguir nem deixar o motor funcionando. Isso pode resultar em danos ao motor. Procurar auxílio técnico especializado.

Nível do óleo do motor muito baixa

A luz de controle acende em amarelo. Desligar o motor.

Verificar o nível do óleo do motor → Página 293.



Sistema do óleo do motor avariado

A luz de controle pisca em amarelo.

Procure imediatamente uma oficina especializada para verificação do sensor do óleo do motor. 

Líquido de arrefecimento do motor

Introdução ao tema

Por esse motivo, trabalhos no sistema de arrefecimento do motor somente devem ser realizados por conta própria, quando se estiver familiarizado com a atividade e com as ações preventivas de segurança válidas e os consumíveis e líquidos de serviço corretos, bem como se as ferramentas adequadas estiverem à disposição. Trabalhos incorretos podem causar ferimentos graves → . Se for o caso, mandar realizar todos os trabalhos numa Concessionária Volkswagen ou numa empresa especializada. Para isso, a Volkswagen recomenda as Concessionárias Volkswagen. 

ATENÇÃO





O líquido de arrefecimento do motor é tóxico!

- Conservar o líquido de arrefecimento do motor somente em seu recipiente original fechado e em lugar seguro.
- Nunca utilizar latas de alimentos, garrafas ou outros recipientes vazios para armazenar o líquido de arrefecimento do motor, já que há risco de o líquido armazenado ser ingerido por outras pessoas.
- Conservar o líquido de arrefecimento do motor fora do alcance de crianças.
- Garantir que seja prevista a proporção de aditivo do líquido de arrefecimento correto de acordo com a temperatura ambiente mais baixa esperada na qual o veículo será operado. 

- Em temperaturas extremamente baixas, o líquido de arrefecimento pode congelar e causar a parada do veículo. Uma vez que nesse caso o aquecimento também não funciona, ocupantes do veículo que não estejam vestindo roupas de inverno suficientes podem morrer de frio.

 Líquidos de arrefecimento e aditivos podem contaminar o meio ambiente. Os fluidos devem ser removidos e descartados de forma tecnicamente e ambientalmente correta. <

Especificação do líquido de arrefecimento do motor



 **Observe**  e  na página 286 e  no início desse capítulo na página 295.

O sistema de arrefecimento do motor é abastecido de fábrica com uma mistura de água tratada especial e, no mínimo, uma fração de 40% de aditivo **G 13** para o líquido de arrefecimento do motor (TL-VW 774 J). O aditivo do líquido de arrefecimento do motor pode ser reconhecido pela coloração lilás. A mistura de água e aditivo do líquido de arrefecimento do motor oferece não somente proteção anticongelante até -25 °C (-13 °F), como também protege as peças de liga leve do sistema de arrefecimento do motor contra corrosão. Além disso, a mistura evita o acúmulo de calcário e eleva bastante o ponto de ebulição do líquido de arrefecimento do motor.

Para proteção do sistema de arrefecimento do motor, a parte de aditivo do líquido de arrefecimento do motor deverá equivaler *sempre* a, no mínimo 40%, mesmo em climas quentes, se não for necessária a proteção anticongelante.

Se, por razões climáticas, for necessária uma proteção anticongelante mais forte, a parte de aditivo no líquido de arrefecimento do motor poderá ser aumentada. Contudo, a parte de aditivo no líquido de arrefecimento do motor não poderá ultrapassar 60%, porque assim a proteção anticongelante volta a diminuir e o efeito arrefecedor piora.

Ao reabastecer o líquido de arrefecimento do motor, deve ser utilizada uma mistura de **água destilada** e no mínimo 40% do aditivo do líquido de arrefecimento do motor G 13 ou G 12 plus-plus (TL-VW 774 G) (ambos de cor lilás) para al-

cançar uma alta proteção contra corrosão → . Uma mistura de G 13 com o líquido de arrefecimento do motor G 12 plus (TL-VW 774 F), G 12 (cor vermelha) ou G 11 (cor verde azulado) piora muito a proteção contra corrosão e, por este motivo, deve ser evitada → .

ATENÇÃO

Proteção anticongelante insuficiente no sistema de arrefecimento do motor pode ocasionar a falha do motor e causar ferimentos graves.

- Garantir que seja prevista a proporção de aditivo do líquido de arrefecimento correto de acordo com a temperatura ambiente mais baixa esperada na qual o veículo será operado.
- Em temperaturas extremamente baixas, o líquido de arrefecimento pode congelar e causar a parada do veículo. Uma vez que nesse caso o aquecimento também não funciona, ocupantes do veículo que não estejam vestindo roupas de inverno suficientes podem morrer de frio.



NOTA

Nunca misturar aditivos do líquido de arrefecimento do motor originais com outros líquidos de arrefecimento não liberados pela Volkswagen. A mistura com líquidos de arrefecimento estranhos pode causar graves danos ao motor e ao sistema de arrefecimento do motor.

- Se o líquido no reservatório do líquido de arrefecimento do motor não estiver rosa (a cor é resultado da mistura do aditivo do líquido de arrefecimento do motor lilás com água destilada), mas tiver se alterado, por exemplo, para marrom, o G 13 foi misturado com outro líquido de arrefecimento do motor, que é inadequado. Nesse caso, o líquido de arrefecimento do motor deve ser trocado imediatamente. Caso contrário, podem ocorrer deficiências de funcionamento graves ou danos ao motor!

 O líquido de arrefecimento do motor e seus aditivos podem poluir o meio ambiente. Os fluidos devem ser removidos e descartados de forma tecnicamente e ambientalmente correta. <

Verificar o nível do líquido de arrefecimento do motor e reabastecer com líquido de arrefecimento do motor

Observe  e  na página 286 e  no início desse capítulo na página 295.

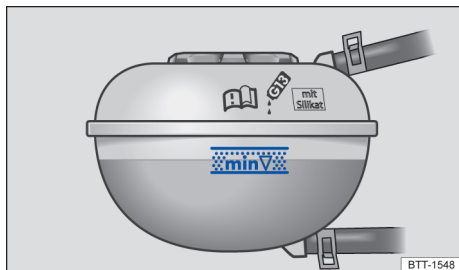





Fig. 226 No compartimento do motor: marcas no reservatório de expansão do líquido de arrefecimento do motor (representação esquemática).



Fig. 227 No compartimento do motor: tampa do reservatório de expansão do líquido de arrefecimento do motor (representação esquemática).

Se o nível do líquido de arrefecimento do motor estiver baixo demais, a luz de advertência do líquido de arrefecimento do motor vai se acender.





Preparações

- Estacionar o veículo em uma superfície plana e firme.
- Deixar o motor esfriar → .
- Abrir a tampa do compartimento do motor  → Página 286.
- O reservatório de expansão do líquido de arrefecimento pode ser reconhecido pelo símbolo  na tampa → Fig. 227.

Verificar o nível do líquido de arrefecimento do motor

- Com o motor frio, verificar o nível do líquido de arrefecimento do motor pela marca lateral do reservatório de expansão do líquido de arrefecimento do motor → Fig. 226. O nível do líquido de arrefecimento do motor deve estar entre as marcas.
- Se o nível do líquido no reservatório de expansão do líquido de arrefecimento do motor estiver abaixo da marcação mínima (“mín.”), reabastecer com líquido de arrefecimento do motor. Se o motor estiver quente, o nível do líquido de arrefecimento do motor pode estar um pouco acima da marcação máxima (“máx”).

Reabastecer com líquido de arrefecimento do motor

- Colocar sempre um pano apropriado sobre a tampa do reservatório do líquido de arrefecimento do motor para proteger o rosto, as mãos e os braços do líquido de arrefecimento do motor quente ou do vapor.
- Remover cuidadosamente a tampa → .
- Reabastecer somente com líquido de arrefecimento do motor **novo** e de acordo com a especificação da Volkswagen → Página 296 → .
- Somente reabastecer o fluido de arrefecimento se ainda se encontrar um resto do líquido de arrefecimento no reservatório, do contrário ocorre um dano ao motor! Se nenhum líquido de arrefecimento for visível no reservatório, **não prosseguir**, procurar imediatamente auxílio técnico especializado.
- Se ainda uma quantidade residual do líquido de arrefecimento se encontrar no reservatório do líquido de arrefecimento do motor, reabastecer o líquido de arrefecimento até que o nível do líquido permaneça estável.
- O nível do líquido de arrefecimento do motor deve estar entre as marcas do reservatório do líquido de arrefecimento do motor → Fig. 226. **Não reabastecer até acima do canto superior da faixa marcada** → .
- Rosquear bem a tampa.
- Se em caso de emergência não houver à disposição líquido de arrefecimento do motor dentro da especificação exigida → Página 296, não utilizar nenhum outro aditivo do líquido de arrefecimento do motor! Em vez disso, completar a seguir somente com **água destilada** →  ►

Depois disso, a mistura com a proporção correta de aditivo do líquido de arrefecimento do motor → Página 296 deve ser restabelecida o mais rápido possível.

ATENÇÃO

Vapor quente ou líquidos de arrefecimento do motor quentes podem causar queimaduras graves.

- Nunca abrir a tampa do compartimento do motor quando se puder ver ou ouvir vapor ou líquido de arrefecimento saindo do compartimento do motor. Esperar sempre até que não se veja ou ouça mais vapor ou líquido de arrefecimento saindo.
- Deixar sempre o motor esfriar totalmente antes de abrir cuidadosamente a tampa do compartimento do motor. Ao serem tocadas, partes quentes podem queimar a pele.
- Quando o motor tiver esfriado, observar o seguinte antes de abrir a tampa do compartimento do motor:
 - Ligar o freio de estacionamento eletrônico e colocar a alavanca seletora na posição **P** ou a alavanca da transmissão na posição neutra.
 - Desligar a ignição e retirar a chave do veículo da ignição.
 - Manter crianças sempre afastadas do compartimento do motor e nunca deixá-las desassistidas.
- O sistema de arrefecimento do motor se encontra sob pressão quando o motor está quente. Nunca abrir a tampa do reservatório de expansão do líquido de arrefecimento do motor se o motor estiver quente. Caso isso seja feito, o líquido de arrefecimento pode respingar e causar queimaduras e outros ferimentos graves.
 - Girar a tampa lentamente e com muito cuidado no sentido anti-horário enquanto pressiona a tampa levemente para baixo.
 - Proteger sempre o rosto, as mãos e os braços do líquido de arrefecimento quente ou do vapor com um pano grande e espesso.
- Ao reabastecer, não derramar fluidos sobre partes do motor ou sobre o sistema de escape. Os fluidos derramados podem causar incêndios. Em certas circunstâncias o etileno-glicol do líquido de arrefecimento do motor pode pegar fogo.

NOTA

- Utilizar somente água destilada para reabastecer! Todos os outros tipos de água podem causar corrosão e sérios danos ao motor devido a seus componentes químicos. Isso também pode ocasionar falhas do motor. Caso seja reabastecida outra água que não seja destilada, todo o líquido do sistema de arrefecimento do motor deve ser trocado imediatamente por uma Concessionária Volkswagen ou por uma empresa especializada.
- Abastecer com líquido de arrefecimento do motor somente até a borda superior da faixa marcada → Fig. 226. Caso contrário, ao aquecer-se, o líquido excedente será expulso do sistema de arrefecimento do motor e poderá ocasionar danos.
- Em caso de maiores perdas de líquido de arrefecimento do motor, reabastecer com líquido de arrefecimento somente com o motor *totalmente frio*. Atribuem-se maiores perdas de líquido de arrefecimento do motor a vazamentos do sistema de arrefecimento. O sistema de arrefecimento do motor deve ser verificado por uma Concessionária Volkswagen ou por uma empresa especializada. Caso contrário, podem ocorrer danos no motor!
- Não reabastecer com líquido de arrefecimento se no reservatório de expansão do líquido de arrefecimento do motor não se encontrar mais nenhum líquido de arrefecimento! Poderia entrar ar no sistema de arrefecimento. Não prosseguir, procurar uma Concessionária Volkswagen ou procurar imediatamente auxílio técnico especializado. Caso contrário, podem ocorrer danos no motor!
- Ao reabastecer com fluidos, atentar para que os fluidos corretos sejam abastecidos nas aberturas de enchimento corretas. A utilização de fluidos incorretos pode resultar em deficiências funcionais graves e danos no motor. ◀

Fluido de freio

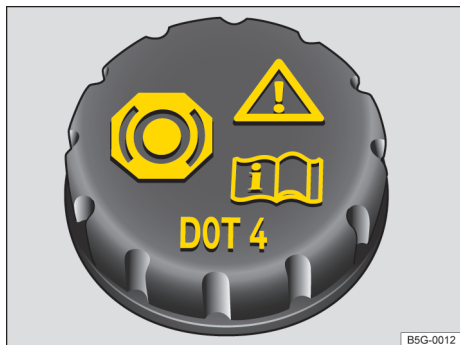

Fig. 228 No compartimento do motor: tampa do reservatório do fluido de freio.

Com o passar do tempo, o fluido de freio absorve a umidade do ar ambiente. Um teor muito alto de água no fluido de freio causa danos ao sistema de freio. A água diminui consideravelmente o ponto de ebulição do fluido de freio. Em caso de teor muito alto de água, poderá ocorrer a formação de bolhas de vapor no sistema de freio em solicitações intensas do freio e numa frenagem total. As bolhas de vapor reduzem o efeito de frenagem, aumentam consideravelmente a distância de frenagem e podem até ocasionar a falha total do sistema de freio. A própria segurança e a segurança dos demais usuários da via dependem de um sistema de freio funcionando sempre de modo correto → ⚠.

Especificação do fluido de freio

A Volkswagen desenvolveu um fluido de freio especial, otimizado para o sistema de freio do veículo. Para um funcionamento ideal do sistema de freio, a Volkswagen recomenda expressamente a utilização do fluido de freio conforme a **norma VW 501 14**.

Antes da utilização de um fluido de freio, verificar se a informação da especificação do fluido de freio na embalagem corresponde aos pré-requisitos do veículo.

O fluido de freio que corresponde à norma VW 501 14 pode ser obtido em uma Concessionária Volkswagen.

Se um fluido de freio desse tipo não estiver disponível e, por esse motivo, tiver que ser utilizado um outro fluido de freio de alta qualidade, pode-

-se utilizar um fluido de freio que atenda aos requisitos da norma DIN ISO 4925 CLASS 4 ou da norma americana FMVSS 116 DOT 4.

Nem todos os fluidos de freio que atendem aos pré-requisitos da norma DIN ISO 4925 CLASS 4 à norma dos EUA FMVSS 116 DOT 4 possuem a mesma composição química. Alguns destes fluidos de freio podem conter componentes químicos que, com o passar do tempo, podem destruir ou danificar as peças instaladas no sistema de freio do veículo.

Por isso, para o sistema de freio sempre funcionar corretamente, a Volkswagen recomenda a utilização de um fluido de freio que atenda expressamente à **norma VW 501 14**.

Um fluido de freio segundo a norma VW 501 14 atende aos pré-requisitos da DIN ISO 4925 CLASS 4 ou da norma dos EUA FMVSS 116 DOT 4.

Nível do fluido de freio

⚠ Nível do fluido de freio muito baixo. ⚠ **Não prosseguir!** Verificar o nível do fluido de freio.

O nível do fluido de freio deve estar sempre entre as marcas MÍN e MÁX ou acima da marca MÍN do reservatório do fluido de freio → ⚠.

O nível do fluido de freio não poderá ser verificado com precisão em todos os modelos, pois as peças do motor impedem que se veja o nível do fluido de freio no reservatório do fluido de freio. Se o nível do fluido de freio não puder ser verificado com precisão, procurar auxílio técnico especializado.

O nível do fluido de freio diminui minimamente durante a condução, pois as pastilhas de freio se gastam e o freio se reajusta automaticamente.

Troca do fluido de freio

O fluido de freio deve ser substituído por uma empresa especializada. Para isso, a Volkswagen recomenda as Concessionárias Volkswagen. Permitir o reabastecimento somente com fluido de freio novo que apresente a especificação requerida.

⚠ ATENÇÃO

Uma falha do freio ou um efeito de frenagem reduzido podem ser causados por um nível do fluido de freio muito baixo ou por um fluido de freio muito velho ou inadequado. ▶

- Mandar verificar regularmente o sistema de freio e o nível do fluido de freio!
- Realizar regularmente a troca do fluido de freio.
- Uma solicitação intensa dos freios com fluido de freio velho pode causar uma formação de bolhas de vapor. As bolhas de vapor reduzem o efeito de frenagem, aumentam consideravelmente a distância de frenagem e podem ocasionar a falha total do sistema de freio.
- Atentar para que seja utilizado o fluido de freio correto. Utilizar somente fluido de freio que atenda expressamente à norma VW 501 14.
- Qualquer outro fluido de freio ou um fluido de freio que não seja de alta qualidade pode prejudicar o funcionamento dos freios e reduzir o efeito de frenagem.
- Se não estiver disponível um fluido de freio de acordo com a norma VW 501 14, utilizar, só em casos excepcionais, um fluido de freio de alta qualidade conforme a DIN ISO 4925 CLASS 4 ou a norma americana FMVSS 116 DOT 4.
- O fluido de freio reabastecido deve ser novo.

ATENÇÃO

O fluido de freio é tóxico.

- Para reduzir o perigo de intoxicação, nunca utilizar garrafas de bebida ou outros recipientes para guardar o fluido de freio. Esses recipientes podem induzir pessoas a beber os líquidos, mesmo se o recipiente estiver identificado.
- Guardar o fluido de freio sempre nos recipientes originais fechados e fora do alcance de crianças.

NOTA

O fluido de freio, derramado ou vazado danifica a pintura do veículo, as peças de plástico e os pneus. Limpar imediatamente o fluido de freio derramado ou vazado de todas as peças do veículo.

 O fluido de freio pode poluir o meio ambiente. Coletar e descartar corretamente os fluidos vazados.

Bateria do veículo 12V

Introdução ao tema

A bateria do veículo 12 V é um componente do sistema elétrico e serve para a alimentação de energia do veículo.

Por esse motivo, trabalhos no sistema elétrico somente devem ser realizados por conta própria, quando se estiver familiarizado com a atividade e com as ações preventivas de segurança válidas e os consumíveis e líquidos de serviço corretos, bem como se as ferramentas adequadas estiverem à disposição. Trabalhos incorretos podem causar ferimentos graves → . Mandar realizar todos os trabalhos em uma Concessionária Volkswagen ou empresa especializada. Para isso, a Volkswagen recomenda as Concessionárias Volkswagen.

Local de instalação da bateria do veículo 12V

A bateria do veículo 12 V pode se encontrar no compartimento do motor ou no compartimento de bagagem, debaixo do assoalho do compartimento de bagagem.

Explicação dos símbolos na bateria do veículo (12V)



Usar sempre óculos de proteção!



O eletrólito da bateria é fortemente corrosivo. Usar sempre luvas e óculos de proteção!



Fogo, faíscas, fumaça e luz exposta são proibidos!



Ao carregar a bateria do veículo 12V, é produzida uma mistura de gases altamente explosiva!



Manter as crianças longe da bateria do veículo 12V e do eletrólito da bateria!



Observar sempre o Manual de instruções!

ATENÇÃO

Trabalhos na bateria do veículo 12 V e no sistema elétrico podem causar queimaduras químicas, incêndios ou choques elétricos graves. Antes de qualquer trabalho, ler e observar sempre os seguintes alertas e precauções de segurança:

- Antes de qualquer trabalho na bateria do veículo 12V, desligar a ignição e todos os consumidores elétricos e desconectar o cabo do polo negativo da bateria do veículo 12V.
- Manter crianças longe do eletrólito da bateria e da bateria do veículo 12V.
- Usar sempre luvas e óculos de proteção.
- O eletrólito da bateria é muito agressivo. Ele pode queimar a pele e provocar a perda da visão. Ao manusear a bateria do veículo 12V, proteger principalmente as mãos, os braços e os olhos contra respingos de eletrólito.
- Não fumar e nunca trabalhar próximo de chamas expostas ou de faíscas.
- Evitar a produção de faíscas por cabos e aparelhos elétricos, bem como por descargas eletrostáticas.
- Nunca pôr os polos da bateria em curto-circuito.
- Nunca utilizar uma bateria do veículo 12V danificada. Ela pode explodir. Substituir imediatamente uma bateria do veículo 12V danificada.
- Substituir imediatamente uma bateria do veículo 12V danificada ou congelada. Uma bateria do veículo 12V descarregada já pode congelar em temperaturas em torno de 0 °C (+32 °F).
- Em veículos com a bateria do veículo 12 V no compartimento de bagagem, observar a fixação correta da mangueira de desgaseificação na bateria do veículo 12 V.

📌 **NOTA**

- Não expor a bateria do veículo 12V por períodos prolongados à luz solar direta, pois os raios ultravioletas podem danificar a carcaça da bateria.
- Se o veículo permanecer parado por um longo período, proteger a bateria do veículo 12V contra o frio, de modo que a bateria do veículo 12V não “congele”, pois ela poderá ser danificada com o frio.

i Após a partida do motor com a bateria do veículo 12 V totalmente descarregada ou com uma bateria substituída no veículo ou depois do auxílio à partida, as configurações do sistema (hora, data, configurações de conforto pessoais e programações) podem estar desajustadas ou

apagadas. Verificar e corrigir as configurações depois que a bateria do veículo 12 V tiver sido suficientemente recarregada.

Verificar o nível de eletrólito da bateria do veículo (12V)

📖 **Observe** ⚠️ e 🕒 na página 286 e ⚠️ e 🕒 no início desse capítulo na página 300.

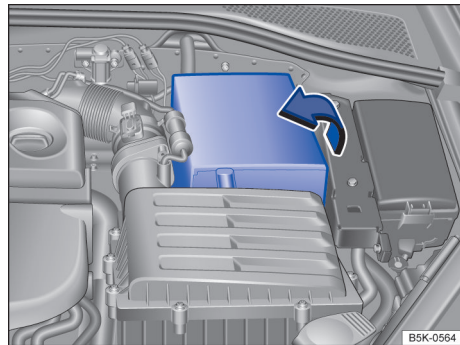

Fig. 229 No compartimento do motor: rebater para fora a cobertura da bateria do veículo 12 V.

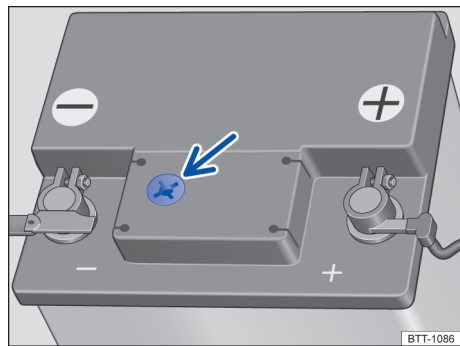

Fig. 230 Visor no lado superior da bateria do veículo 12 V (representação esquemática).

Verificar regularmente o nível de eletrólito da bateria do veículo 12 V quando forem percorridas altas quilometragens, em países de clima quente e numa bateria do veículo 12 V velha. No restante, a bateria do veículo 12 V não requer manutenção.

Os veículos com bateria do veículo 12 V no compartimento de bagagem estão equipados com baterias do veículo especiais. Nestas baterias do

veículo 12 V, o nível de eletrólito não pode ser verificado por motivos técnicos. Procurar uma empresa especializada para verificar a bateria do veículo 12V.

Preparações (veículos com bateria 12 V no compartimento do motor)

- Preparar o veículo para trabalhos no compartimento do motor → Página 286.
- Abrir a tampa do compartimento do motor ▲ → Página 286.

Abrir a cobertura da bateria do veículo 12 V

Para *abrir*, rebater para fora a cobertura no sentido da seta → Fig. 229.

Para *fechar*, rebater a cobertura no sentido contrário ao sentido da seta → Fig. 229.

Verificar o nível do eletrólito da bateria (baterias do veículo 12 V com visor)

- Providenciar iluminação suficiente para poder identificar o indicador colorido no visor redondo no lado superior da bateria do veículo 12 V → Fig. 230 (seta). Jamais utilizar chamas expostas ou objetos incandescentes como iluminação.
- A indicação de cor no visor redondo muda de acordo com o nível de eletrólito da bateria do veículo.

Amarelo claro ou incolor Nível de eletrólito da bateria do veículo 12 V muito baixo. A bateria do veículo 12 V deve ser verificada por uma Concessionária Volkswagen ou por uma empresa especializada e, se necessário, substituída.

Preto O nível de eletrólito da bateria do veículo 12 V está em ordem.

⚠ ATENÇÃO

Trabalhos na bateria do veículo 12 V podem causar ferimentos graves, explosões ou choques elétricos.

- Usar sempre luvas e óculos de proteção.
- O eletrólito da bateria é muito agressivo. Ele pode queimar a pele e provocar a perda da visão. Ao manusear a bateria do veículo 12V, proteger principalmente as mãos, os braços e os olhos contra respingos de eletrólito.
- Nunca inclinar a bateria do veículo 12 V. Eletrólito pode sair das aberturas de ventilação e causar queimaduras químicas.

- Nunca abrir uma bateria do veículo 12 V.
- Em caso de respingos de eletrólito na pele ou nos olhos, lavar imediatamente a área afetada com água gelada por alguns minutos. Em seguida, procurar imediatamente um médico.
- Em caso de ingestão do eletrólito, procurar um médico imediatamente.

Carregar, substituir, desconectar e conectar a bateria do veículo Carregar, substituir, desconectar e conectar a bateria do veículo (12V)

📖 Observe ▲ e ⌚ na página 286 e ▲ e ⌚ no início desse capítulo na página 300.

Se houver a suspeita de que a bateria do veículo 12V está danificada ou defeituosa, procurar uma Concessionária Volkswagen qualificada e mandar verificar a bateria do veículo 12V.

Carregar a bateria do veículo 12V

A carga da bateria do veículo 12 V deve ser feita por uma empresa especializada, pois a tecnologia da bateria do veículo 12 V instalada de fábrica requer um carregamento com tensão limitada → ▲. Para isso, a Volkswagen recomenda as Concessionárias Volkswagen.

Substituir a bateria do veículo 12V

A bateria do veículo 12V é desenvolvida sob medida para o seu local de instalação e conta com atributos de segurança. Se uma bateria do veículo 12V precisar ser substituída, informar-se antes da compra numa Concessionária Volkswagen sobre a compatibilidade eletromagnética, o tamanho e as exigências de manutenção, performance e segurança da nova bateria do veículo 12V.

Utilizar somente uma bateria do veículo 12V que não requeira manutenção e que esteja de acordo com as normas TL 825 06 e VW 7 50 73. Essas normas devem ser de julho de 2012 ou mais recentes.

Nos *veículos com sistema Start-Stop*, a bateria do veículo 12 V sempre deve ser substituída por uma empresa especializada qualificada, porque, em uma substituição, é preciso realizar uma adaptação dos componentes eletrônicos do

veículo. Somente uma empresa especializada qualificada possui a tecnologia correspondente para poder realizar uma adaptação corretamente. Para isso, a Volkswagen recomenda as Concessionárias Volkswagen.

Desconectar a bateria do veículo 12 V

Caso a bateria do veículo 12 V precise ser desconectada do sistema elétrico do veículo, observar o seguinte:

- Desligar a ignição e todos os consumidores elétricos.
- Destruar o veículo antes da desconexão, pois, caso contrário o sistema de alarme antifurto será disparado.
- Primeiramente, desconectar o cabo negativo e, então, o cabo positivo → ⚠.

Conectar a bateria do veículo 12 V

- Antes da reconectar a bateria do veículo 12 V, desligar a ignição e todos os consumidores elétricos.
- Primeiramente deve ser conectado o cabo positivo e, então, o cabo negativo → ⚠.

Depois de conectar uma bateria do veículo 12V e ligar a ignição, podem se acender diversas luzes de controle. Elas se apagam após um curto percurso de condução com velocidade de aproximadamente 15 a 20 km/h (10 - 12 mph). Caso as luzes de controle continuem acesas, procurar uma Concessionária Volkswagen ou uma empresa especializada para verificação do veículo.

Se a bateria do veículo 12V tiver ficado desconectada por longos períodos, o próximo serviço a vencer poderá não ser exibido ou calculado corretamente → Página 18. Observar os intervalos máximos de manutenção permitidos → Página 332.

Veículos com Keyless Access: → Página 81: se, após a conexão da bateria do veículo 12V, a ignição não puder ser ligada, destravar e travar o veículo de fora. Em seguida, tentar ligar a ignição novamente. Caso ainda não consiga ligar a ignição, procurar imediatamente auxílio técnico especializado.

Desconexão automática dos consumidores

Se a demanda da bateria do veículo 12V for muito alta, diversas medidas serão tomadas automaticamente pela gestão inteligente da rede elétrica do veículo, visando evitar a descarga da bateria do veículo 12V:

- A rotação de marcha lenta é mais utilizada para que o alternador forneça mais corrente.
- Se necessário, limita-se o desempenho dos grandes consumidores de energia ou os desliga totalmente, em caso de emergência.
- Ao ligar o motor, a alimentação de tensão da tomada 12 V e do acendedor de cigarro pode ser temporariamente interrompida.

Não é sempre que a gestão da rede elétrica do veículo pode evitar que a bateria do veículo 12V seja descarregada. Isso pode ocorrer, por exemplo, quando a ignição permanece ligada por um período mais longo com o motor desligado ou quando a luz de posição ou de estacionamento fica acesa por muito tempo com o veículo estacionado.

Desligamento da bateria em acidentes com acionamento do airbag

Em veículos com baterias do veículo 12 V no compartimento de bagagem, a conexão elétrica com a bateria do veículo 12 V é desconectada automaticamente de forma pirotécnica em caso de acidente com acionamento do airbag. Dessa forma, evita-se um curto-circuito.

Motivos pelos quais a bateria do veículo 12 V se descarrega

- Longos períodos sem ligar o motor, principalmente com a ignição ligada.
- Uso de consumidores elétricos com o motor parado.





⚠ ATENÇÃO

O uso de baterias 12V do veículo incorretas ou a sua fixação inadequada pode causar curto-circuitos, incêndios e ferimentos graves.

- Utilizar somente baterias 12V do veículo sem necessidade de manutenção e protegidas contra vazamento que possuam as mesmas características, especificações e dimensões da bateria do veículo 12V instalada de fábrica.
- Em veículos com a bateria do veículo 12 V no compartimento de bagagem, observar a fixação correta da mangueira de desgaseificação na bateria do veículo 12 V. Certificar-se de que não haja nenhuma abertura de desgaseificação aberta na área do polo positivo. Caso haja nessa área uma abertura de

desgaseificação aberta, esta deve ser fechada com um bujão. A mangueira de desgaseificação deve ser conectada na área do polo negativo, na abertura de desgaseificação aberta.

Resoluções de problemas

📖 **Observe**  e  na página 286 e  e  no início desse capítulo na página 300.

Bateria do veículo (12 V)

A luz de controle se acende em vermelho.

Alternador avariado. A bateria do veículo 12 V não é carregada pelo alternador durante a condução.

Desligar os consumidores elétricos desnecessários. Informar a Concessionária Volkswagen ou empresa especializada. Mandar verificar o sistema elétrico.

O sistema Start-Stop não consegue dar partida no motor → Página 158. 

ATENÇÃO



Ao carregar a bateria do veículo 12V, é produzida uma mistura de gases altamente explosiva.

- Carregar a bateria do veículo 12V somente em ambientes bem ventilados.
- Nunca recarregar uma bateria do veículo 12V congelada ou que tenha sido descongelada. Uma bateria do veículo 12V descarregada já pode congelar em temperaturas em torno de 0 °C (+32 °F).
- Substituir sem falta uma bateria do veículo 12V quando a bateria do veículo 12V já tiver congelado.
- Cabos de conexão que não tenham sido conectados corretamente podem causar um curto-circuito. Primeiramente, conectar o cabo positivo, para então conectar o cabo negativo.

NOTA

- Nunca desconectar ou conectar baterias do veículo 12 V com a ignição ligada ou com o motor em funcionamento. Também nunca utilizar uma bateria do veículo 12V que não corresponda às especificações do veículo. O sistema elétrico ou os componentes eletrônicos podem ser danificados e isso pode causar falhas do funcionamento elétrico.
- Nunca conectar acessórios que forneçam corrente para carregar a bateria do veículo 12 V, por exemplo, painéis solares ou carregadores de bateria na tomada 12 V ou no acendedor de cigarro. Caso contrário, o sistema elétrico do veículo pode ser danificado.

 Descartar a bateria do veículo 12V de acordo com as prescrições. Baterias 12V de veículos podem conter substâncias tóxicas como ácido sulfúrico e chumbo.

 O eletrólito da bateria pode poluir o meio ambiente. Os fluidos que vazarem devem ser recolhidos e descartados de maneira correta. 

Rodas e pneus

Sistema de controle dos pneus

Introdução ao tema

O sistema de controle dos pneus alerta o condutor caso a pressão dos pneus esteja muito baixa.

ATENÇÃO

A tecnologia inteligente do sistema de controle dos pneus não pode ir além dos limites impostos pela física e funciona somente dentro dos limites do sistema. O uso inadequado das rodas e dos pneus pode ocasionar a perda de pressão súbita dos pneus, a soltura da banda de rodagem dos pneus e até fazer com que os pneus estoureem.

- Verificar regularmente a pressão dos pneus e manter sempre o valor recomendado → Página 313. Se a pressão do pneu for muito baixa, o pneu pode se aquecer tanto que a banda de rodagem pode se soltar e o pneu estourar.
- Manter a pressão dos pneus sempre correta com os pneus frios, conforme indicado na etiqueta adesiva → Página 313.
- Verificar regularmente a pressão dos pneus com os pneus frios. Se necessário, adequar a pressão dos pneus no pneu frio para os pneus montados no carro → Página 313.
- Verificar os pneus regularmente, procurando sinais de desgaste e de danos.
- Nunca exceder a velocidade máxima e a capacidade de carga permitidas para os pneus montados.



 Uma pressão dos pneus muito baixa aumenta o consumo de combustível e o desgaste do pneu.

 Ao conduzir pela primeira vez com pneus novos em alta velocidade, eles podem se expandir um pouco e, assim, pode ser emitido um único alerta de pressão dos pneus.

 Substituir pneus velhos somente por pneus liberados pela Volkswagen para o respectivo modelo de veículo.

 Não confiar apenas no sistema de controle dos pneus. Verificar regularmente os pneus para se assegurar de que a pressão dos pneus está correta e de que os pneus não têm sinal de danos, como, por exemplo, furos, cortes, rachaduras ou bolhas. Remover corpos estranhos do perfil do pneu antes que eles penetrem no interior do pneu.

Tipos dos sistemas de controle dos pneus

 **Observe**  no início desse capítulo na página 305.

Para este veículo estão disponíveis dois sistemas de controle dos pneus diferentes, os quais se diferenciam pelas seguintes características:



Indicador de controle dos pneus

- Monitoramento de diferentes parâmetros (diâmetro de rolamento, entre outros) de todos os pneus por meio dos sensores do ABS (medição indireta).

Sistema de controle da pressão dos pneus

- Monitoramento da pressão dos pneus por meio dos sensores de pressão em cada válvula dos pneus (medição direta). Válvulas do pneu de metal.

Indicador de controle dos pneus

 **Observe**  no início desse capítulo na página 305.

Descrição de funcionamento

O indicador de controle dos pneus compara, com a ajuda dos sensores do ABS, a rotação e, consequentemente, o diâmetro de rolamento de cada uma das rodas, entre outras coisas.

O diâmetro do rolamento pode se alterar:

- Se a pressão dos pneus tiver sido alterada.
- Se a pressão dos pneus estiver muito baixa.
- Se o pneu tiver danos estruturais.
- Se o veículo estiver carregado em apenas um dos lados.
- Se correntes para neve estiverem montadas.

- Se uma roda de emergência estiver montada.
- Se uma roda por eixo tiver sido trocada.

O indicador de controle dos pneus (Ⓛ), no modo de condução esportivo, em estradas no inverno e em estradas não asfaltadas ou na condução com correntes de neve pode indicar com atraso ou não indicar nada.

Programar o indicador de controle dos pneus

- Ligar a ignição.
- Dependendo da versão, pressionar o botão ou superfície de função **[MENU]** → Página 33.
- Abrir o menu **Configurações do veículo** no sistema Infotainment.
- Tocar na superfície de função **[Pneus]**.
- Tocar na superfície de função **[SET]**.
- Se todas as quatro pressões dos pneus corresponderem aos valores exigidos, tocar na superfície de função **[Confirmar]**.

Depois de um tempo de condução mais longo e velocidades variadas, o sistema treina os novos valores de moto autônomo e os monitora.

O indicador de controle dos pneus deve ser treinado novamente nas seguintes condições:

- Quando as pressões dos pneus tiverem sido ajustadas.
- Quando uma ou mais rodas tiverem sido trocadas.
- Quando as rodas tiverem sido invertidas, por exemplo, os da frente para trás → Página 311.

i O indicador de controle dos pneus não funciona se o ESC ou o ABS estiverem avariados → Página 222.

i Depois de uma advertência sobre uma pressão dos pneus muito baixa, desligar a ignição e ligar novamente. Somente então o indicador de controle dos pneus pode ser novamente reprogramado.

Sistema de controle da pressão dos pneus

Observe **▲** no início desse capítulo na página 305.

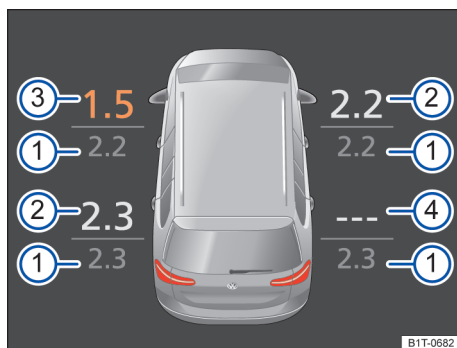

Fig. 231 Representação esquemática do indicador no display do instrumento combinado: pressões dos pneus atuais.

Legenda para Fig. 231:

- ① Pressão especificada em bar.
- ② Pressão real em bar.
- ③ Perda de pressão dianteira esquerda.
- ④ Avaria do sistema da roda traseira direita.

O sistema de controle da pressão dos pneus (RDK) monitora a pressão dos pneus das quatro rodas durante a condução com a ajuda dos sensores de pressão dos pneus nas rodas. Se houver uma perda de pressão, o sistema adverte o condutor.

Exibição da pressão dos pneus do display no instrumento combinado

⏪ Acessar o menu **Estado veículo** no display do instrumento combinado → Página 18. O veículo é representado com as pressões dos pneus reais e especificadas de todas as rodas → Fig. 231.

Depois de ligar a ignição, é dada primeiro a indicação das últimas pressões dos pneus medidas e, com o início da condução, esta indicação é atualizada. Se a pressão dos pneus estiver muito baixa, os respectivos valores reais e os pneus afetados são representados com marcações → Fig. 231.

Se os pneus estiverem parados, os sensores não enviam a pressão dos pneus. Assim, as baterias dos sensores são poupadas. ▶

Quando não são enviados os valores de pressão, as últimas pressões recebidas são representadas na cor cinza.

Ligar ou desligar o sistema de controle da pressão dos pneus¹⁾

Observar as determinações legais específicas de cada país do sistema de controle da pressão dos pneus.

Se for montado um conjunto de pneus no veículo, por exemplo que não possui sensores de roda apropriados para o veículo, a luz de controle (L) pisca por aproximadamente um minuto e depois permanece acesa permanentemente. A pressão dos pneus não será monitorada. **Não será possível desligar o sistema.**

Adequar a pressão dos pneus

Após cada alteração das condições de carga, a pressão dos pneus **deve** ser verificada e adequada. A pressão dos pneus recomendada para o veículo está em uma etiqueta adesiva colada na coluna da porta do condutor ou no lado de dentro da portinhola do tanque → Página 313.

Podem ocorrer variações entre os valores medidos no momento da calibragem pelo manômetro e os valores indicados pelo sistema de controle da pressão dos pneus. O sistema de controle da pressão dos pneus é mais exato!

Selecionar as pressões especificadas para carga parcial ou carga total

Dependendo do estado da carga do veículo, o condutor deverá selecionar a respectiva pressão especificada.

- Ligar a ignição.
- Dependendo da versão, pressionar o botão ou a superfície de função **MENU** → Página 33.
- Tocar na superfície de função **Status do veículo**.
- Tocar na superfície de função **Setup**.
- Selecionar o item do menu **Pneus**.
- Selecionar o estado de carga.

Selecionar tipos de pneus (dependendo da versão)

Ao trocar os pneus por pneus de outra dimensão, pode ser necessário adequar a pressão especificada ao novo conjunto de pneus. Se uma adequação não for necessária, o menu de seleção não estará disponível.

- Ligar a ignição.
- Dependendo da versão, pressionar o botão ou a superfície de função **MENU** → Página 33.
- Tocar na superfície de função **Status do veículo**.
- Tocar na superfície de função **Setup**.
- Selecionar o item do menu **Pneus**.
- Selecionar as dimensões de pneus adequadas.

Na instalação de pneus com dimensões não especificadas de fábrica, a pressão especificada correspondente pode ser informada posteriormente pela Concessionária Volkswagen.

Roda sobressalente ou roda de emergência

A pressão do pneu da roda sobressalente ou da roda de emergência no compartimento de bagagem **não** é monitorada.

NOTA

- Os sensores de pressão são fixados em válvulas de alumínio especiais, parafusadas rigidamente. Ao encher e verificar a pressão dos pneus, não dobrar as válvulas tentando colocá-las “na posição”.
- Tampas das válvula em falta pode causar danos à válvula e aos sensores. Por isso, sempre conduzir com as tampas das válvula completamente rosqueadas. Não utilizar tampas de válvula metálicas.
- Não utilizar “tampas de válvula de conforto”, pois elas não têm poder de vedação e, assim, podem ocorrer danos aos sensores.

¹⁾ Dependente do veículo

Resoluções de problemas do indicador de controle dos pneus

📖 **Observe** ⚠️ no início desse capítulo na página 305.

⚠️ Pressão dos pneus baixa

A luz de controle acende em amarelo.

A pressão de um ou mais pneus se reduziu ou o pneu sofreu uma avaria estrutural.

- **⛔ Não prosseguir!**
- Verificar todas as pressões do pneu e ajustar → Página 313.
- Substituir os pneus danificados.
- Treinar novamente o indicador de controle dos pneus → Página 305.
- Se a avaria persistir, procurar uma Concessionária Volkswagen ou uma empresa especializada.

⚠️ Avaria do indicador de controle dos pneus

A luz de controle pisca por 65 segundos e, em seguida, acende permanentemente em amarelo.

O sistema está avariado.

- **⛔ Não prosseguir!**
- Desligar e ligar a ignição novamente.
- Treinar novamente o indicador de controle dos pneus → Página 305.
- Se a avaria persistir, procurar uma Concessionária Volkswagen ou uma empresa especializada.

⚠️ ATENÇÃO

Pressão dos pneus diferente ou pressão dos pneus muito baixa podem causar danos nos pneus, colapso dos pneus, a perda de controle do veículo, acidentes, ferimentos graves e a morte.

- Se a luz de controle (L) se acender, parar imediatamente e verificar todos os pneus → Página 310.
- Pressão dos pneus diferente ou pressão dos pneus muito baixa podem aumentar o desgaste do pneu, piorar a estabilidade de condução e aumentar a distância de frenagem.
- Pressão dos pneus diferente ou pressão dos pneus muito baixa podem ocasionar um colapso súbito do pneu, causando o estouro do pneu e a perda de controle do veículo.

- O condutor é responsável pela correta pressão dos pneus em todos os pneus do veículo. A pressão dos pneus recomendada está sempre disponível em uma etiqueta adesiva → Página 313.
- O sistema de controle dos pneus só pode cumprir sua função se todos os pneus frios estiverem com a pressão dos pneus correta.
- Todos os pneus precisam ter sempre a pressão dos pneus adequada para a carga → Página 313.
- Antes de cada condução, encher sempre os pneus com a pressão dos pneus correta → Página 313.
- Em viagens com a pressão dos pneus muito baixa, os pneus apresentam necessariamente mais deformações. Assim, os pneus podem se aquecer tanto que a banda de rodagem se solte, os pneus estourem e seja perdido o controle do veículo.
- Altas velocidades e sobrecarga podem aquecer um pneu de tal maneira que o pneu pode estourar e levar à perda de controle do veículo.
- Uma pressão dos pneus muito alta ou muito baixa encurta a vida útil dos pneus e piora o comportamento de direção do veículo.
- Se o pneu não estiver “furado” e não for necessário trocar a roda imediatamente, conduzir em baixa velocidade até a Concessionária Volkswagen ou empresa especializada mais próxima, verificar e corrigir a pressão dos pneus → Página 310.

i Conduzir em ruas não pavimentadas por muito tempo ou com uma forma de condução esportiva pode desativar o indicador de controle dos pneus temporariamente. A luz de controle pisca por 65 segundos em caso de uma falha de funcionamento e, em seguida, acende permanentemente. Porém, a luz de controle se apaga, se as condições da rua ou a forma de condução mudarem.

Resoluções de problemas do sistema de controle dos pneus

📖 **Observe** ⚠️ no início desse capítulo na página 305.

⚠️ Pressão dos pneus baixa

A luz de controle acende em amarelo.

Mensagem de texto: **Pneu furado!** A pressão de um ou mais pneus é inferior a 1,4 bar (20 psi/140 kPa) ou há uma perda crítica de pressão dos pneus → ⚠️.

- **STOP** Não prosseguir!
- Verificar todas as rodas quanto a danos externos e possíveis corpos estranhos.
- também verificar a pressão de todos os pneus → Página 313.
- Trocar a roda ou conduzir em baixa velocidade até a Concessionária Volkswagen ou empresa especializada mais próxima.

Mensagem de texto: **Pressão dos pneus muito baixa!** O alerta indica que pelo menos um pneu está com uma pressão crítica → ⚠️.

- Verificar e adequar a pressão de todos os pneus → Página 313.
- Trocar a roda ou conduzir em baixa velocidade até a Concessionária Volkswagen ou empresa especializada mais próxima.

Mensagem de texto **Verificar as pressões dos pneus.** O alerta indica que pelo menos um pneu está com uma pressão reduzida → ⚠️.

- Evitar trechos longos e velocidades altas enquanto o alerta for exibido.
- Verificar e adequar a pressão de todos os pneus → Página 313.

⚠️ Avaria do sistema de pressão dos pneus

A luz de controle pisca por 60 segundos e, em seguida, acende permanentemente em amarelo.

Uma ou mais rodas com sensor de pressão dos pneus foram instaladas, mas ainda não foram detectadas.

- Conduzir por alguns minutos, até a luz de controle apagar.

Uma ou mais rodas sem sensor de pressão dos pneus foram instaladas ou um sensor de pressão dos pneus está com defeito.

- Instalar rodas com sensores de pressão dos pneus funcionando.

O sistema está avariado.

- Desligar e ligar a ignição novamente.
- Se a avaria persistir, procurar uma Concessionária Volkswagen ou uma empresa especializada.

Há uma falha de transmissão entre um sensor e o sistema. O funcionamento do sistema pode ser temporariamente limitado por sobreposições de transmissores na mesma faixa de frequência.

- Desligar ou evitar as fontes de perturbação, por exemplo, equipamentos de rádio, controles remotos ou brinquedos.

⚠️ ATENÇÃO

Pressão dos pneus diferente ou pressão dos pneus muito baixa podem causar danos nos pneus, colapso dos pneus, a perda de controle do veículo, acidentes, ferimentos graves e a morte.

- Se a luz de controle (L) se acender, parar imediatamente e verificar todos os pneus → Página 310.
- Pressão dos pneus diferente ou pressão dos pneus muito baixa podem aumentar o desgaste do pneu, piorar a estabilidade de condução e aumentar a distância de frenagem.
- Pressão dos pneus diferente ou pressão dos pneus muito baixa podem ocasionar um colapso súbito do pneu, causando o estouro do pneu e a perda de controle do veículo.
- O condutor é responsável pela correta pressão dos pneus em todos os pneus do veículo. A pressão dos pneus recomendada está sempre disponível em uma etiqueta adesiva → Página 313.
- O sistema de controle dos pneus só pode cumprir sua função se todos os pneus frios estiverem com a pressão dos pneus correta.
- Todos os pneus precisam ter sempre a pressão dos pneus adequada para a carga → Página 313.
- Antes de cada condução, encher sempre os pneus com a pressão dos pneus correta → Página 313.
- Em viagens com a pressão dos pneus muito baixa, os pneus apresentam necessariamente mais deformações. Assim, os pneus podem se aquecer tanto que a banda de rodagem se solte, os pneus estorem e seja perdido o controle do veículo.

- Altas velocidades e sobrecarga podem aquecer um pneu de tal maneira que o pneu pode estourar e levar à perda de controle do veículo.
- Uma pressão dos pneus muito alta ou muito baixa encurta a vida útil dos pneus e piora o comportamento de direção do veículo.
- Se o pneu não estiver “furado” e não for necessário trocar a roda imediatamente, conduzir em baixa velocidade até a Concessionária Volkswagen ou empresa especializada mais próxima, verificar e corrigir a pressão dos pneus → Página 313.

Conhecimentos importantes sobre rodas e pneus

Introdução ao tema

Os pneus são as peças do veículo que mais são submetidas a esforço e as que mais são depreciadas. Os pneus são muito importantes, uma vez que a estreita área de apoio dos pneus é o único contato do veículo com a rua.

A vida útil dos pneus depende da pressão dos pneus, da forma de condução, do manuseio e da montagem correta.

ATENÇÃO

Pneus novos ou pneus velhos, desgastados ou danificados não são capazes de proporcionar o controle e efeito de frenagem totais do veículo.

- Um manuseio inadequado de rodas e pneus pode reduzir a segurança de condução e causar acidentes e ferimentos graves.
- Utilizar somente pneus radiais de estrutura e tamanho (diâmetro de rolamento) iguais e com o mesmo perfil em todas as 4 rodas.
- Pneus novos precisam ser amaciados, pois sua aderência e efeito de frenagem são, inicialmente, reduzidas. Para evitar acidentes e ferimentos graves, conduzir com a devida precaução durante os primeiros 600 km.
- Verificar regularmente a pressão dos pneus frios e manter sempre o valor recomendado. Uma pressão dos pneus muito baixa ao con-

duzir pode aquecer fortemente os pneus, podendo causar a soltura da banda de rodagem e o estouro do pneu.

- Nunca dirigir com pneus danificados (furos, cortes, rasgos e bolhas) e desgastados. A condução com esses pneus pode causar o estouro dos pneus, acidentes e ferimentos graves. Pneus desgastados ou danificados devem ser substituídos imediatamente.
- Nunca exceder a velocidade máxima e a capacidade de carga permitidas para os pneus montados.
- A eficiência dos sistemas de assistência ao condutor e dos sistemas de assistência de frenagem também depende da aderência dos pneus.
- Se, durante a condução, forem identificadas vibrações estranhas ou o veículo estiver puxando para um dos lados, parar imediatamente e verificar as rodas e os pneus quanto a danos.
- Para diminuir o risco de perda de controle da direção, de acidente ou de ferimentos graves, nunca soltar os parafusos dos aros com o anel do aro aparafusado.
- Não utilizar rodas ou pneus de procedência desconhecida. Rodas e pneus usados podem estar danificados, mesmo se os danos não forem visíveis.
- Pneus velhos – mesmo se nunca usados – podem esvaziar ou estourar subitamente, principalmente em altas velocidades, e causar acidentes e ferimentos graves. Pneus com mais de 6 anos só devem ser utilizados em caso de emergência, com extremo cuidado e forma de condução igualmente cuidadosa.

Manuseio de rodas e pneus

📖 Observe ⚠️ no início desse capítulo na página 310.

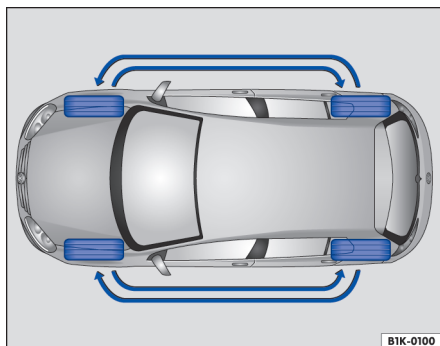

Fig. 232 Esquema para a troca de roda.

Os pneus e as rodas liberados pela Volkswagen são precisamente adequados.

Trocar rodas

Para o desgaste uniforme de todas as rodas, é recomendável um rodízio regular das rodas conforme o esquema → Fig. 232. Com isso, todos os pneus alcançam uma vida útil aproximadamente igual.

A Volkswagen recomenda que o rodízio das rodas seja feito por uma Concessionária Volkswagen ou por uma empresa especializada.

Evitar danos nos aros e nos pneus

- Passar sobre meios-fios somente de modo lento e em ângulo reto.
- Verificar regularmente a pressão dos pneus.
- Nunca exceder a capacidade de carga e a velocidade máxima permitidas para os pneus → Página 317.
- Pneus desgastados ou danificados devem ser substituídos imediatamente → Página 315.
- Proteger os pneus contra contato com substâncias agressivas, inclusive gordura, óleo, gasolina e fluido de freio → ⚠️.
- Repor as tampas das válvulas imediatamente em caso de perda.

Pneus com mais de 6 anos de idade

Os pneus envelhecem por meio de processos físicos e químicos que podem prejudicar sua função. Pneus armazenados por um tempo mais longo envelhecem mais rapidamente que pneus em uso constante.

A Volkswagen recomenda que pneus com 6 anos ou mais sejam substituídos por pneus novos. Isto também é válido para pneus que parecem utilizáveis externamente e cuja profundidade de perfil ainda não alcançou o valor mínimo legalmente prescrito → ⚠️.

Da mesma maneira, os pneus de inverno do ano todo perdem muito de suas características devido ao **envelhecimento** – independentemente da profundidade do perfil do pneu ainda existente → Página 320.

A idade de cada pneu pode ser identificada por meio da data de fabricação → Página 317.

Armazenar os pneus

Os pneus devem ser armazenados em lugar fresco, seco e, de preferência, mais escuro possível.

Não posicionar verticalmente pneus montados nos aros.

Proteger pneus sem aros em capas adequadas contra impurezas e armazenar em pé sobre a banda de rodagem.

Pneus novos

- Conduzir com especial precaução durante os primeiros 600 km com pneus novos, pois os pneus precisam ser *amaciados*. Pneus não amaciados têm menor aderência → ⚠️ e menor efeito de frenagem → ⚠️.
- Utilizar somente pneus de estrutura e tamanhos iguais e com o mesmo perfil em todas as quatro rodas.

Substituir os pneus

- Substituir os pneus pelo menos para cada eixo → ⚠️.
- Substituir pneus velhos somente por pneus liberados pela Volkswagen para o modelo de veículo.
- Jamais utilizar pneus cujas dimensões efetivas ultrapassem as medidas dos pneus autorizados pela Volkswagen. ▶

Reprogramar o indicador de controle dos pneus

Após cada troca de uma ou de várias rodas, o indicador de controle dos pneus deve ser programado novamente. Isto também é válido após trocar as rodas dianteiras pelas rodas traseiras → Página 305.

Em veículos com sistema de controle da pressão dos pneus

Ao substituir as rodas instaladas de fábrica, observar se as novas rodas estão equipadas com sensores compatíveis com o sistema de controle da pressão dos pneus → Página 306. Para o reconhecimento das novas rodas, deve-se rodar algum tempo a uma velocidade de no mínimo 25 km/h (15 mph).

No momento da troca e mudança dos sensores, a Volkswagen recomenda sempre a instalação de um novo conjunto de válvulas ou de vedação.

Mais informações sobre o sistema de controle da pressão dos pneus → Página 305.

⚠ ATENÇÃO

Líquidos e substâncias agressivos podem causar danos visíveis e não visíveis aos pneus, o que pode ocasionar o estouro dos pneus.

- Manter produtos químicos, óleos, gorduras, combustíveis, fluidos de freio e outras substâncias agressivas sempre longe dos pneus.

⚠ ATENÇÃO

Pneus velhos – mesmo se nunca usados – podem esvaziar ou estourar subitamente, principalmente em altas velocidades, e causar acidentes e ferimentos graves.

- Pneus com mais de 6 anos só devem ser utilizados em caso de emergência, com extremo cuidado e forma de condução igualmente cuidadosa.

⚠ ATENÇÃO

Pneus novos precisam ser amaciados, pois sua aderência e efeito de frenagem são, inicialmente, reduzidas.

- Para evitar acidentes e ferimentos graves, conduzir com a devida precaução durante os primeiros 600 km.

⚠ ATENÇÃO

As rodas devem ter a folga necessária adequada para seu funcionamento. Se não houver folga, pode ocorrer atrito dos pneus com partes do chassis, da carroceria e das mangueiras do freio, o que pode causar falha do sistema de freio e soltura da banda de rodagem do pneu e, com isso, pode ocasionar o estouro do pneu.

- As medidas reais dos pneus não podem ser maiores que as medidas dos pneus liberados pela Volkswagen e não podem gerar atrito com outras peças do veículo.

📌 NOTA

Evitar choques fortes e, se possível, contornar os obstáculos. Os pneus podem ser deformados nos buracos e nos cantos do meio-fio. Isto pode causar danos aos pneus e aos aros.



Descartar pneus velhos sempre de maneira adequada e segundo as recomendações.



Em pneus liberados pela Volkswagen é garantido que as medidas estão de acordo com o veículo. Em caso de outros pneus, os vendedores devem fornecer um atestado do fabricante, certificando que o pneu é igualmente compatível com o veículo. Guardar bem o atestado e conservá-lo dentro do veículo. ◀

Aros e parafusos de roda

📖 **Observe** ⚠ no início desse capítulo na página 310.

Aros, pneus e parafusos de roda são determinados para cada tipo de veículo. Por isso, em cada mudança de aro, devem ser utilizados os parafusos de roda com o comprimento e forma de calota corretos → Página 323.

Por razões técnicas, aros de outros veículos normalmente não podem ser utilizados. Isto vale, sob certas circunstâncias, até mesmo para aros do mesmo modelo de veículo.

Parafusos de roda

Para cada tipo de veículo, deve-se sempre utilizar os parafusos de roda corretos, que devem sempre ser aparafusados sempre com o torque de aperto correto → Página 325. ▶

Aros com anéis do aro ou elementos decorativos aparafusados

Aros com anel do aro elementos decorativos aparafusados são compostos por várias peças. Estas peças são aparafusadas entre si com parafusos especiais. Aros danificados devem ser substituídos e só podem ser consertados por uma empresa especializada. Para isso, a Volkswagen recomenda uma Concessionária Volkswagen → ⚠.

Identificação dos aros

Em alguns países, aros novos devem possuir dados sobre determinadas características do aro. As seguintes informações podem ser contidas no aro:

- Selo de conformidade
- Tamanho do aro
- Nome do fabricante ou da marca
- Data de fabricação (mês e ano)
- País de origem
- Número de fabricação
- Número do lote de matéria-prima
- Código da mercadoria

⚠ ATENÇÃO

A utilização de aros danificados ou inadequados pode comprometer a segurança de condução e causar acidentes e ferimentos graves.

- Utilizar somente aros liberados para o veículo.
- Substituir os aros em caso de danos.

⚠ ATENÇÃO

A soltura ou fixação inadequada dos parafusos em aros com anéis de aro internos aparafusados pode causar acidentes e ferimentos graves.

- Jamais soltar os parafusos dos aros com anel do aro aparafusado.
- Todos os trabalhos em aros com anéis de aro aparafusados devem ser executados por uma empresa especializada. Para isso, a Volkswagen recomenda as Concessionárias Volkswagen.

Pressão do pneu

📖 **Observe** ⚠ no início desse capítulo na página 310.

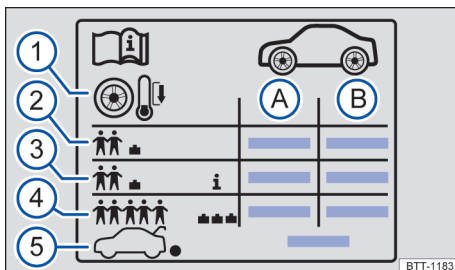

Fig. 233 Símbolos na etiqueta de pressão dos pneus.

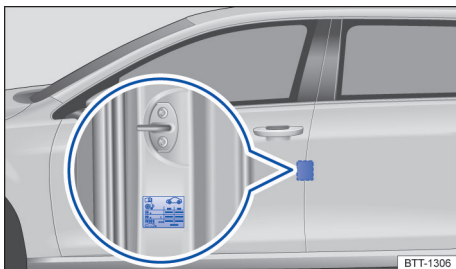

Fig. 234 Na coluna da porta do condutor: etiqueta de pressão dos pneus (alternativamente no lado interno da portinhola do tanque).

Indicações na etiqueta Fig. 233:

- Ⓐ Pressão dos pneus para os pneus do eixo dianteiro.
- Ⓑ Pressão dos pneus para os pneus do eixo traseiro.
- ① Orientação: verificar a pressão dos pneus com os pneus frios.
- ② Pressão do pneu no carregamento parcial.
- ③ Dependendo do veículo: pressão de conforto dos pneus no carregamento parcial.
- ④ Pressão dos pneus no carregamento total.
- ⑤ Pressão dos pneus para a roda sobressalente ou para a roda de emergência.

A etiqueta fornece a pressão correta dos pneus para os pneus liberados e encontra-se na coluna da porta do condutor → Fig. 234 ou na parte interna da portinhola do tanque.

Dependendo do veículo, a aparência da etiqueta pode ser diferente. Podem estar contidos tamanhos adicionais de pneus → Página 317.

Uma pressão incorreta dos pneus tem um efeito desfavorável ao comportamento de direção do veículo e causa aumento do desgaste ou até mesmo o estouro dos pneus → ⚠. A pressão correta dos pneus é especialmente importante, principalmente em **altas velocidades**.

Pressão de conforto dos pneus

Dependendo do veículo, a etiqueta pode conter uma pressão conforto dos pneus → Fig. 233 ③. A pressão de conforto dos pneus possibilita aumentar o conforto da condução. Ao conduzir com a pressão de conforto dos pneus, pode aumentar o consumo de combustível.

Verificar a pressão do pneu

- Verificar a pressão dos pneus pelo menos uma vez por mês.
- Verificar a pressão dos pneus somente com os pneus frios. A pressão dos pneus indicada é válida para um **pneu frio**. A pressão dos pneus é mais alta em pneus quentes que em pneus frios. Por esse motivo, nunca soltar o ar de pneus quentes para ajustar sua pressão.
- Sempre adequar a pressão do pneu às condições de carga ④.
- Após a adequação da pressão dos pneus, sempre recolocar as tampas das válvulas e seguir as informações sobre o sistema de controle dos pneus → Página 305.
- Sempre utilizar a pressão dos pneus indicada na etiqueta. Nunca exceder a pressão máxima dos pneus que está indicada no flanco dos pneus.

⚠ ATENÇÃO

Uma pressão incorreta dos pneus pode fazer com que o pneu perca ar repentinamente ou estoure durante a condução. Isso pode causar acidentes graves e ferimentos fatais.

- Uma pressão dos pneus muito baixa ao conduzir pode aquecer fortemente os pneus, podendo causar a soltura da banda de rodagem e o estouro do pneu.
- Velocidade excessiva ou sobrecarga do veículo podem gerar superaquecimento e danos repentinos aos pneus, inclusive estouro dos pneus e soltura da banda de rodagem, o que pode levar à perda de controle da direção.

- Uma pressão incorreta dos pneus reduz sua vida útil e piora o desempenho do veículo.
- Verificar regularmente a pressão dos pneus, no mínimo, porém, uma vez por mês e adicionalmente antes de cada condução longa.
- Todos os pneus precisam ter sempre a pressão dos pneus adequada para a carga.
- Jamais reduzir a pressão aumentada de pneus quentes.

⚠ NOTA

- Ao colocar o medidor de pressão dos pneus, cuidar para que ele não fique desalinhado com a haste da válvula. Caso contrário, podem ocorrer danos na válvula do pneu.
- Sempre conduzir com as tampas das válvula completamente rosqueadas.

🌿 Uma pressão dos pneus muito baixa aumenta o consumo de combustível. ◀

Profundidade do perfil e indicador de desgaste

📖 Observe ⚠ no início desse capítulo na página 310.

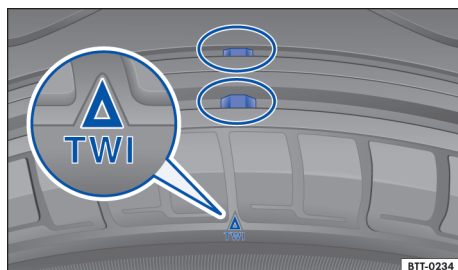

Fig. 235 Perfil do pneu: indicador de desgaste.

Profundidade do perfil

Na maioria dos países, a profundidade residual de 1,6mm do perfil é determinada por lei – medida nos sulcos do perfil ao lado dos indicadores de desgaste.(observar legislação específica aplicável ao respectivo país). Por isso, todos os pneus devem dispor de uma profundidade do perfil uniforme, pelo menos por eixo → ⚠.

Observar as prescrições legais específicas do país sobre a profundidade mínima do perfil dos pneus de inverno e para o ano todo → Página 320. ▶

Indicadores de desgaste no pneu

Os indicadores de desgaste indicam se o pneu já está gasto. O pneu deve ser substituído antes que o desgaste do perfil do pneu chegue até o indicador de desgaste.

No fundo do perfil dos pneus encontram-se indicadores de desgaste com 1,6 mm de altura → Fig. 235. Marcações nos pneus indicam o estado do indicador de desgaste → Fig. 235.

ATENÇÃO

Pneus gastos representam um risco à segurança e podem ocasionar a perda de controle do veículo e ferimentos graves.

- Os pneus devem ser substituídos por pneus novos antes que se desgastem até o indicador de desgaste.
- Pneus gastos têm uma aderência extremamente reduzida, especialmente sobre ruas molhadas, e o veículo tende a “flutuar” (aquaplanar).
- Pneus gastos reduzem a possibilidade de controlar bem o veículo em situações de rodagem normais e difíceis, e aumentam a distância de frenagem e o risco de derrapagem.

Danos nos pneus

 **Observe**  no início desse capítulo na página 310.

Frequentemente, danos em pneus e aros ocorrem de forma imperceptível → .

- Se houver suspeita de que uma roda possa estar danificada, parar assim que as condições de trânsito permitirem e seja seguro.
- Verificar os pneus e os aros quanto a danos.
- Em caso de danos nos pneus, não prosseguir e procurar auxílio técnico especializado.
- Se nenhum dano for visível externamente, conduzir devagar e com precaução até a próxima Concessionária Volkswagen ou empresa especializada para o veículo ser verificado.

Penetração de corpos estranhos no pneu

- Se corpos estranhos tiverem alcançado o interior do pneu, não removê-los! No entanto, objetos que estiverem presos entre os perfis do pneu podem ser removidos.
- Trocar o pneu danificado → Página 323 ou vedar e encher com o kit de reparo de pneus → Página 328. Para isso, procurar auxílio técnico especializado, caso necessário.
- Controlar e adequar todos a pressão dos pneus.
- Procurar uma Concessionária Volkswagen ou uma empresa especializada. Para isso, a Volkswagen recomenda as Concessionárias Volkswagen.

Desgaste do pneu

Condução rápida em curvas, arranque precipitado e frenagem brusca elevam o desgaste do pneu.

Durante a condução pode ocorrer uma falta de balanceamento, que se torna perceptível por uma trepidação da direção. Uma falta de balanceamento nas rodas também causa o desgaste das rodas. Por isso, nesses casos, as rodas devem ser balanceadas novamente.

Uma regulagem incorreta do chassi limita a segurança de condução e aumenta o desgaste dos pneus. Em caso de alto desgaste do pneu, mandar verificar a regulagem do chassi em uma Concessionária Volkswagen ou em uma empresa especializada.

ATENÇÃO

Vibrações não habituais ou puxar por um dos lados durante a condução podem indicar danos nos pneus.

- Reduzir a velocidade imediatamente e parar corretamente em relação ao tráfego.
- Verificar os pneus e os aros quanto a danos.
- Nunca prosseguir conduzindo com pneus ou aros danificados. De outro modo, procurar imediatamente auxílio técnico especializado.
- Se nenhum dano for visível externamente, conduzir devagar e com precaução até a Concessionária Volkswagen ou empresa especializada mais próxima para o veículo ser verificado.

Roda sobressalente ou roda de emergência

📖 Observe ⚠️ no início desse capítulo na página 310.

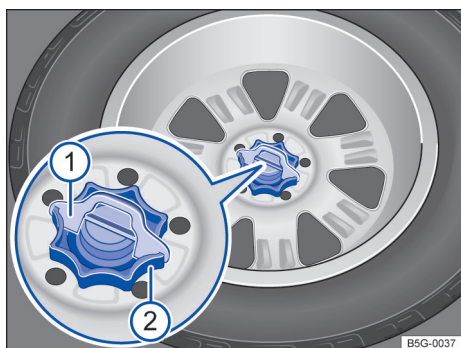

Fig. 236 No compartimento de bagagem: manípulo para fixação da roda sobressalente.

Remover a roda sobressalente

- Abrir a tampa do compartimento de bagagem.
- Levantar o assoalho do compartimento de bagagem ou dobrar para frente → Página 91.
- Remover o calço de proteção contra giro → Fig. 236 ①, puxando-o para cima.
- Girar totalmente o manípulo localizado no meio da roda sobressalente ② no sentido anti-horário e remover a roda sobressalente.

Guardar a roda substituída

- Abrir a tampa do compartimento de bagagem e levantar o assoalho do compartimento de bagagem ou dobrar para frente.
- Colocar a roda substituída na cavidade para a roda sobressalente de tal forma que o orifício central do aro esteja posicionado exatamente sobre o pino rosqueável.
- Girar o manípulo ② sobre o pino rosqueável no sentido horário até que a roda trocada esteja fixada com segurança.
- Inserir o calço de proteção contra giro ① na fenda do pino rosqueável, de modo que o manípulo não possa ser mais girado.

Roda sobressalente diferente das rodas instaladas

Se o modelo da roda de reserva se diferenciar dos pneus instalados no veículo, a roda de reserva somente pode ser usada por curto tempo no caso de pane → ⚠️.

Observar as orientações para condução:

- Não conduzir em velocidade superior a 80 km/h (50 mph)!
- Evitar arranques e frenagens bruscos, bem como a condução em curvas em alta velocidade!
- Não utilizar correntes para neve na roda de emergência → Página 321.
- Verificar a pressão da roda de reserva ou da roda de emergência o mais rápido possível após sua colocação em uso → Página 313.

⚠️ ATENÇÃO

Um uso inadequado da roda sobressalente ou da roda de emergência pode ocasionar a perda de controle do veículo, colisões ou outros acidentes e ferimentos graves.

- Em nenhuma hipótese utilizar a roda sobressalente ou a roda de emergência se ela estiver danificada ou desgastada até os indicadores de desgaste.
- Alguns veículos podem estar equipados com uma roda de emergência no lugar de uma roda de reserva. A roda de emergência pode ser reconhecida por uma etiqueta adesiva e pela inscrição “80 km/h” ou “50 mph”. Esta inscrição identifica a velocidade máxima com a qual o pneu pode rodar com segurança. A etiqueta adesiva não deverá ser coberta durante a utilização da roda.
- Jamais conduzir em velocidade superior a 80 km/h (50 mph). Evitar arranques e frenagens bruscas, bem como curvas em alta velocidade.
- Nunca dirigir mais de 200 km com uma roda de emergência, quando esta estiver montada no eixo de transmissão.
- Trocar a roda de emergência o mais rápido possível por uma roda normal. A roda de emergência destina-se apenas para um uso breve.
- A roda de emergência deve ser fixada sempre com os parafusos fornecidos de fábrica. ▶

- Nunca conduzir com mais do que uma roda sobressalente de tamanho diferente dos pneus do veículo.
- Após a montagem da roda de emergência, a pressão dos pneus deve ser verificada o mais rápido possível → Página 313.
- Na roda de emergência não devem ser utilizadas correntes para neve.

- Na condução com reboque, nunca montar uma roda de emergência sobre o eixo traseiro → Página 246.

❗ NOTA

A roda sobressalente não está equipada com o sensor da pressão dos pneus. Se estiver em a roda sobressalente com sensor da pressão dos pneus, a luz de controle do sistema de controle dos pneus piscará após aproximadamente dez minutos no display do instrumento combinado → Página 305.

Inscrição dos pneus e tipo de pneus

📖 Observe ⚠ no início desse capítulo na página 310.

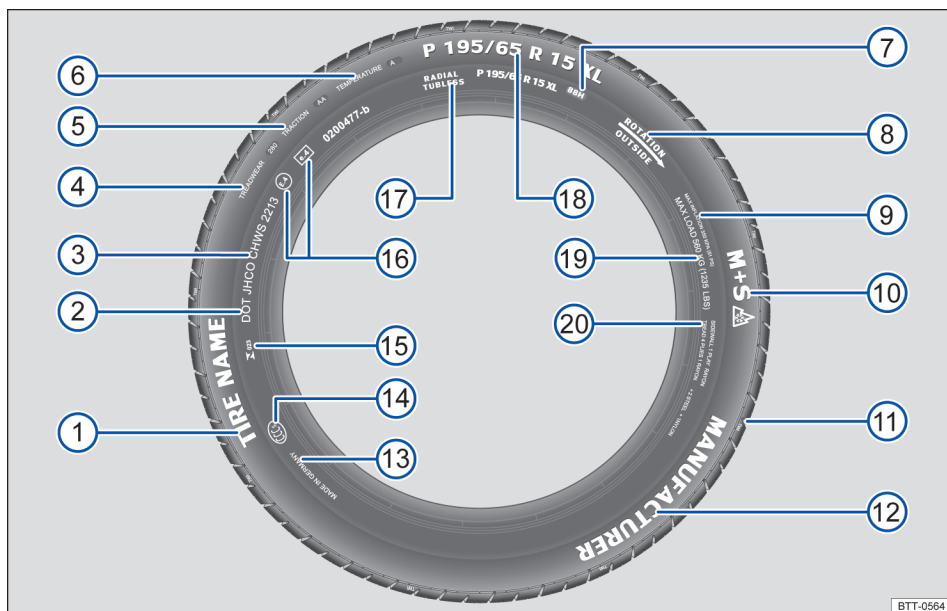





Fig. 237 Inscrição dos pneus internacional.

→ Fig. 237	Inscrição dos pneus (exemplo)	Significado
①	Nome do produto	Denominação dos pneus individuais do fabricante.
②	DOT	O pneu atende aos pré-requisitos legais do Ministério dos Transportes dos EUA responsável pelas normas de segurança dos pneus (Department of Transportation).
③	JHCO CHWS 2213	Número de identificação do pneu (TIN ^a) – em alguns casos, somente na parte interna da roda) e data de fabricação:

→ Fig. 237	Inscrição dos pneus (exemplo)	Significado
		JHCO CHWS Código da fábrica fabricante e dados do fabricante do pneu sobre as dimensões e características do pneu.
		2213 Data de fabricação: 22ª semana do ano de 2013.
Informações ao usuário final sobre valores de comparação entre os pneus básicos disponíveis (procedimentos de teste normalizados) → Página 346:		
④	TREADWEAR 280	Expectativa de vida relativa do pneu com base em um teste padrão específico para os E.U.A. Um pneu com a especificação 280 se desgasta 2,8 vezes mais lentamente do que o pneu normal, com um índice Treadwear de 100. O respectivo desempenho do pneu depende das respectivas condições de utilização e pode variar significativamente dos valores normais devido o comportamento de direção, a manutenção, as diferentes particularidades da pista e as condições climáticas.
⑤	TRACTION AA	Capacidade de frenagem do pneu em pista molhada (AA, A, B ou C). Essa é medida em condições controladas em pistas de testes certificadas. Pneus marcados com C têm uma potência de tração baixa. O índice de tração atribuído ao pneu é baseado em pistas de teste retas e não inclui a aceleração e as saídas laterais em curvas nem a aquaplanagem e a tração sob carga máxima.
⑥	TEMPERATURA A	Resistência do pneu à temperatura em testes com velocidades mais elevadas (A, B ou C). Pneus com identificadores A e B superam os pré-requisitos legais. A avaliação da temperatura se baseia em pneus com a pressão correta e exclui o excesso de pressão. Velocidade excessivas, pressão incorreta e excesso de pressão podem ocasionar sozinhos ou em conjunto um aquecimento ou danos nos pneus.
⑦	88 H	Índice de carga → Página 319 e código de velocidade → Página 320.
⑧	Rotação e seta OU: Outside	Identificação do sentido de rotação do pneu → Página 319. Identificação do lado externo do pneu → Página 319.
⑨	MAX INFLATION 350 KPA (51 psi / 3,51 bar)	Limitação para a pressão de ar máxima nos EUA.
⑩	M+S ou M/S ou 	Identificação para pneus adequados para o inverno (pneus para lama e para neve) → Página 320. Pneus com cravos são identificados depois do S com um E.
⑪	TWI	Indica a posição do indicador de desgaste (Tread Wear Indicator) → Página 314.
⑫	Nome da marca, logotipo	Fabricante.
⑬	Feito na Alemanha	País de fabricação.
⑭		Identificação específica para a China (China Compulsory Certification).
⑮	 xxx xxx/Year	Identificação específica para o Brasil com número de registro.

→ Fig. 237	Inscrição dos pneus (exemplo)	Significado
16	E4 e4 0200477-b	Identificação segundo prescrições internacionais com número do país emissor da aprovação. Pneus aprovados conforme o regulamento ECE são identificados com E, pneus conforme o regulamento EG com e. Em seguida, segue o número de autorização multidígito.
17	RADIAL TUBELESS	Pneu radial sem câmara.
		Descrição do tamanho:
		P Identificação para veículos de passeio.
		195 Largura do pneu de lado a lado em mm.
18	P 195 / 65 R 15 XL	65 Proporção altura e largura em %.
		R Código do tipo de construção radial.
		15 Diâmetro do aro em polegadas.
		XL Pneu de modelo mais robusto ("Extra Load").
19	CARGA MÁXIMA 615 KG (1235 LBS)	Especificação para a capacidade máxima de carga por roda nos EUA.
	SIDEWALL 1 PLY RAYON	Indicações dos componentes da estrutura inferior do pneu: uma camada de Rayon (seda plástica).
20	TREAD 4 PLIES	Indicações dos componentes da banda de rodagem:
	1 RAYON + 2 STEEL + 1 NYLON	No exemplo, existem 4 camadas sob a banda de rodagem: 1 camada de Rayon (seda sintética), 2 camadas de cinta de aço e 1 camada de nylon.

a) TIN é o número de série do pneu.

A inscrição dos pneus encontra-se em ambos os lados. Se for o caso se encontram somente em um lado do pneu determinadas marcações, por exemplo número de identificação do pneu e data de fabricação.

Outros números eventuais se tratam de identificações internas do fabricante ou específicas de países.

Pneus de baixo perfil

Os pneus de baixo perfil fornecem, em comparação com outras combinações de rodas e pneus, uma banda de rodagem mais larga e um maior diâmetro do aro com uma altura menor do flanco dos pneus → ⓘ em *Manuseio de rodas e pneus* na página 312. Os pneus de baixo perfil melhoram as características de condução e a precisão. Mas podem ocorrer limitações de conforto em estradas e ruas ruins.

Pneus unidirecionais

Nos pneus unidirecionais, o flanco do pneu é marcado com setas. A direção de rodagem indicada deve ser seguida obrigatoriamente. Assim as características de rodagem ideais são garantidas.

Se, mesmo assim, um pneu for montado na direção de rodagem contrária, conduzir obrigatoriamente com mais cuidado, uma vez que o pneu não está sendo mais utilizado segundo as determinações. O pneu deve ser substituído ou montado na direção de rodagem correta o mais rápido possível.

Pneus assimétricos

Pneus assimétricos consideram o comportamento da parte interna e externa do perfil padrão. Nos pneus assimétricos, o flanco do pneu é marcado com setas na parte interna e externa. Manter obrigatoriamente a posição do pneu no aro.

Capacidade de carga dos pneus

O índice de carga indica quantos quilogramas podem ser carregados sobre cada pneu (capacidade de carga).

Alguns exemplos:

78	425 kg
81	462 kg
83	487 kg
85	515 kg
87	545 kg

88	560 kg
91	615 kg
92	630 kg
93	650 kg
95	690 kg
97	730 kg
99	775 kg
100	800 kg
101	825 kg
102	850 kg
103	875 kg
104	900 kg



Códigos de velocidade

O código de velocidade indica com qual velocidade máxima um pneu pode ser rodado.

P	máximo 150 km/h (93 mph)
Q	máximo 160 km/h (99 mph)
R	máximo 170 km/h (106 mph)
S	máximo 180 km/h (112 mph)
T	máximo 190 km/h (118 mph)
U	máximo 200 km/h (125 mph)
H	máximo 210 km/h (130 mph)
V	máximo 240 km/h (149 mph)
W	máximo 270 km/h (168 mph)
Y	máximo 300 km/h (186 mph)
Z	máximo 240 km/h (149 mph)

Alguns fabricantes de pneus utilizam uma combinação de letras "ZR" para pneus com velocidade máxima permitida superior a 240 km/h (149 mph).

Pneus de inverno

 **Observe**  no início desse capítulo na página 310.

Pneus de inverno ou para o ano inteiro melhoram as características de condução e frenagem em caso de condições de inverno. Em temperaturas abaixo de +7 °C (+45 °F) ou em condições de inverno, a Volkswagen recomenda a instalação de pneus de inverno.



Os pneus de inverno ou para o ano todo perderão sua eficiência para o inverno se a profundidade do **perfil do pneu** chegar a um desgaste de 4 mm.

Para o uso de pneus de inverno, aplica-se:

- Observar as prescrições legais específicas de cada país.
- Utilizar pneus de inverno nas 4 rodas simultaneamente.
- Utilizar somente se as ruas apresentarem condições de inverno.
- Utilizar somente os tamanhos de pneus admitidos para o veículo.
- Utilizar somente pneus de inverno com o mesmo tipo de construção, tamanho e com o mesmo perfil.
- Observar o limite de velocidade conforme o código de velocidade → .

Limite de velocidade

Os pneus de inverno têm uma limitação de velocidade máxima conforme o código de velocidade → Página 317.

Um alerta de velocidade pode ser configurado no sistema Infotainment por meio do  e das superfícies de função  e  → Página 33.

Em caso de **pneus de inverno V**, o limite de velocidade e a pressão necessária dos pneus dependem da motorização. Consultar sem falta a Concessionária Volkswagen sobre a velocidade máxima admissível e a pressão necessária dos pneus.

Tração nas quatro rodas (4MOTION)

Com tração nas quatro rodas e equipado com os pneus de série, o veículo tem boa propulsão em condições de inverno nas ruas. Apesar disso, a Volkswagen recomenda o uso de pneus de inverno ou de pneus para todas as estações durante o inverno em *todas* as 4 rodas, pois isso também melhora o *efeito de frenagem*.

Observar as informações sobre as **correntes para neve** → Página 321.

ATENÇÃO



As propriedades de condução melhoradas por pneus de inverno em condições de inverno nas ruas não devem incentivar a assumir um risco de segurança.

- Adequar a velocidade e a forma de condução às condições de visibilidade, do clima, da pista e do trânsito.

- Nunca exceder a velocidade máxima e a carga útil admissível para os pneus de inverno montados.

 Montar os pneus de verão novamente após o inverno. Em temperaturas acima de +7 °C (+45 °F) as características de condução de pneus de verão são melhores. Os ruídos de rodagem são mais baixos, bem como o desgaste do pneu e o consumo de combustível.

 Em veículos com indicador de controle dos pneus, após a troca de roda, o sistema deve ser reprogramado → Página 305.

 Consultar uma Concessionária Volkswagen a respeito dos tamanhos de pneus de inverno permitidos. 

Correntes para neve

 **Observe**  no início desse capítulo na página 310.

Observar as determinações legais e a velocidade máxima permitida ao conduzir com correntes para neve.

Em pistas cobertas com gelo ou neve, as correntes para neve melhoram a tração e comportamento de frenagem.

Correntes para neve só podem ser montadas nas **rodas dianteiras** – mesmo em **veículos com tração nas quatro rodas (4MOTION)** – e **somente nas seguintes combinações de aro e pneu:**

Tamanho do pneu	Aro	Tipo das correntes para neve a serem utilizadas
215/65 R 17	6 1/2 J x 17 ET 38	Somente correntes para neve com elos pequenos, que não acrescentem mais de aproximadamente 13,5 mm .
	7 J x 17 ET 40	Somente correntes para neve com elos pequenos, que não acrescentem mais de aproximadamente 9 mm .

A Volkswagen recomenda se informar em uma Concessionária Volkswagen a respeito de tamanhos de pneus, aros e correntes para neve correspondentes.

Na condução com correntes para neve, retirar as coberturas da caixa de roda e os anéis de decoração de aros antes da montagem → . Os parafusos das rodas, porém, devem ser equipados com capas de cobertura por motivos de segurança. Capas de cobertura podem ser obtidas nas Concessionárias Volkswagen.

Montar a roda de emergência no caso de pane na roda dianteira

A utilização de correntes para neve na roda de emergência não é permitida por razões técnicas → Página 316.

- Numa pane em uma roda dianteira, montar a roda de emergência no eixo traseiro.
- Trocar a roda dianteira danificada com a roda traseira que se tornou disponível. Atentar para o sentido de rodagem.

A Volkswagen recomenda já montar as correntes para neve antes da montagem da roda.

ATENÇÃO

A utilização de correntes para neve inadequadas ou a instalação incorreta de correntes para neve pode causar acidentes e ferimentos graves.

- Utilizar sempre as correntes para neve corretas.
- Observar a instrução de montagem do fabricante das correntes para neve.
- Nunca conduzir com correntes para neve mais velozmente do que o permitido. 

! NOTA

- Retirar as correntes para neve em trechos sem neve. Caso contrário, as correntes para neve limitam as propriedades de condução, danificam os pneus e são rapidamente destruídas.

- Correntes para neve que têm contato direto com os aros podem arranhar ou danificar o aro. A Volkswagen recomenda utilizar correntes para neve com proteção de aro integrada.

i Nos veículos com indicador de controle dos pneus, após montar as correntes para neve, o sistema deve ser reprogramado → Página 305. ◀

Calotas

📖 Introdução ao tema

! ATENÇÃO

Calotas inadequadas e uma montagem incorreta das calotas podem causar acidentes e ferimentos graves.

- Calotas montadas incorretamente podem se soltar durante a condução e colocar os demais usuários da via em risco.
- Não utilizar calotas danificadas.
- Garantir sempre que o fornecimento de ar para refrigeração dos freios não esteja interrompido ou reduzido. Isto também é válido para montagem posterior de calotas. Um fluxo de ar insuficiente pode resultar em uma distância de frenagem consideravelmente maior.

Calota central

📖 **Observe** ⚠ no início desse capítulo na página 322.

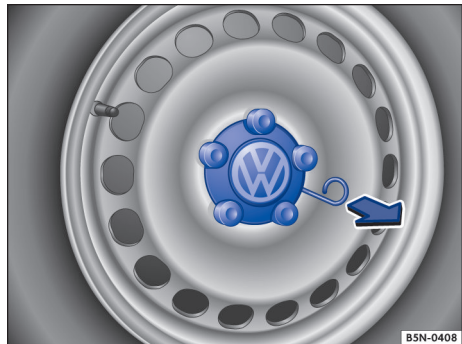

Fig. 238 Retirar a calota central.

◀ A calota central serve para proteção dos parafusos de roda e deve ser instalada novamente após a troca de roda.

Remover e instalar a calota central

- *Remover:* retirar o gancho extrator das ferramentas de bordo → Página 259 e prendê-lo no canto da calota → Fig. 238.
- Retirar a calota no sentido da seta.
- *Instalar:*, pressionar a calota central contra o aro até ela se encaixar perceptivelmente. ◀

Calota integral

📖 Observe ⚠️ no início desse capítulo na página 322.

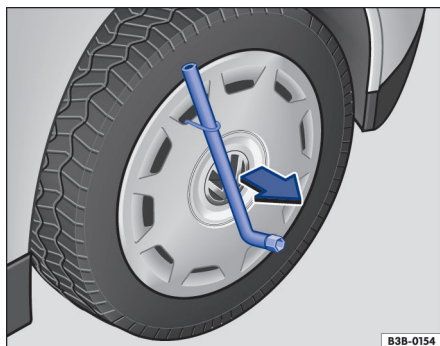

Fig. 239 Retirar a calota integral.

A calota integral serve para proteção dos parafusos de roda e deve ser instalada novamente após a troca de roda.

Remover a calota integral

- Tirar a chave de roda e o gancho extrator das ferramentas de bordo → Página 259.
- Prender o gancho extrator em um dos entalhes da calota integral.
- Passar a chave de roda pelo gancho → Fig. 239 e puxar a calota para fora no sentido da seta.

Instalar a calota integral

- Parafusar o parafuso da roda antifurto na posição → Fig. 242 ② ou ③.
- A calota integral da roda deve ser pressionada sobre o aro, de modo que o recorte da válvula se posicione sobre a válvula do pneu → Fig. 242 ①.

A calota integral deve encaixar de modo seguro em todo o contorno.

Capas de cobertura dos parafusos de roda

📖 Observe ⚠️ no início desse capítulo na página 322.



Fig. 240 Remover as capas de cobertura dos parafusos de roda.

As capas de cobertura servem para proteção dos parafusos de roda e devem ser encaixadas completamente após a troca de roda.

Remover e encaixar as capas de cobertura

- *Remover:* tirar o gancho extrator das ferramentas de bordo → Página 259.
- Passar o gancho extrator pela abertura na capa de cobertura do parafuso → Fig. 240 e extrair no sentido da seta.
- *Instalar:* encaixar a capa de cobertura até o batedente nos parafusos da roda.

O **parafuso de roda antifurto** possui uma capa de cobertura separada. Esta serve somente no parafuso de roda antifurto e não nos parafusos de roda convencionais.

Troca de roda

Introdução ao tema

Alguns veículo são fornecidos de fábrica sem macaco e sem chave de rodas. Nesse caso, a troca de roda deve ser realizada por uma Concessionária Volkswagen ou por uma empresa especializada.

O macaco fornecido de fábrica está dimensionado somente para uma troca de roda, na qual um pneu do veículo está danificado e precisa ser trocado. Se ambos os pneus de um lado do veículo ou ambos os pneus de um eixo ou todos os pneus estiverem danificados, procurar auxílio técnico especializado.

ATENÇÃO

Uma troca de roda pode ser perigosa, especialmente se for realizada na margem da rua. Para reduzir o risco de ferimentos graves, observar o seguinte:

- Parar o veículo assim que possível e seguro. Estacionar o veículo a uma distância segura do fluxo de trânsito para poder realizar a troca de roda.
- Todos os passageiros e especialmente as crianças devem sempre se manter a uma distância segura e afastada da área de trabalho durante a troca de roda.
- Ligar as luzes de advertência para alertar os demais usuários da via.
- Garantir que o piso seja plano e firme. Se for o caso, utilizar um apoio estável e com superfície larga para o macaco.
- Realizar a troca de roda por conta própria somente se estiver familiarizado com as ações necessárias. Caso contrário, procurar imediatamente auxílio técnico especializado.
- Utilizar sempre somente ferramentas adequadas e não danificadas para uma troca de roda.
- Desligar sempre o motor, ligar o freio de estacionamento eletrônico e colocar a alavanca seletora na posição **P** ou, com transmissão manual, engatar uma marcha para reduzir o risco de um movimento sem supervisão do veículo.
- Após uma troca de roda, mandar verificar o torque de aperto dos parafusos de roda com um torquímetro calibrado.
- Em veículos com indicador de controle de pneus, se for o caso, o sistema deve ser reprogramado após a troca da roda → Página 305.

Preparações para a troca de roda

 **Observe**  no início desse capítulo na página 324.

Lista de controle

Executar as seguintes ações sempre na sequência indicada, como preparações para a troca de roda → :

1. Em caso de um pneu furado, estacionar o veículo na medida do possível a uma distância segura do fluxo de trânsito, em um piso plano e firme.
2. Ligar o freio de estacionamento eletrônico → Página 202.
3. Transmissão de dupla embreagem DSG®: colocar a alavanca seletora na posição **P** → Página 162.
4. Desligar o motor e retirar a chave do veículo do cilindro da ignição → Página 152.
5. Transmissão manual: engatar a marcha → Página 160.
6. Desembarcar todos os ocupantes do veículo e levá-los em segurança para longe do fluxo de trânsito.
7. Bloquear a roda diagonalmente oposta com uma pedra, um calço dobrável ou algum outro objeto apropriado → Página 260.
8. Na condução com reboque: desacoplar o reboque do veículo de tração e estacioná-lo → Página 246.
9. Com o compartimento de bagagem carregado: remover os volumes de bagagem.
10. Retirar a roda sobressalente ou a roda de emergência e a ferramenta de bordo do compartimento de bagagem.
11. Remover as calotas → Página 322.

ATENÇÃO

A lista de controle é muito importante para a própria segurança, e a sua inobservância pode causar acidentes e ferimentos graves.

- Seguir sempre as ações da lista de controle e observar as precauções de segurança de validade geral.

Parafusos de roda

📖 Observe ⚠️ no início desse capítulo na página 324.

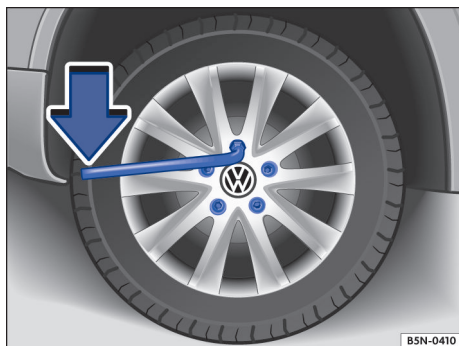

Fig. 241 Troca de roda: afrouxar os parafusos de roda.

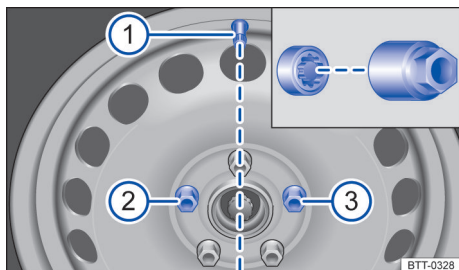

Fig. 242 Troca de roda: válvula do pneu 1 e locais de instalação do parafuso de roda antifurto 2 ou 3.

Para soltar os parafusos de roda, utilizar uma chave de roda adequada.

Enquanto o veículo não estiver levantado pelo macaco, soltar os parafusos de roda cerca de uma volta apenas.

Caso haja dificuldade em soltar um parafuso de roda, pressionar cautelosamente com o pé sobre a extremidade da chave de roda. Para isso, segurar-se no veículo e atentar para uma posição segura.

Soltar os parafusos de roda

- Encaixar a chave de roda no parafuso da roda até o fim → Fig. 241.
- Segurar na extremidade da chave de roda e girar o parafuso da roda aproximadamente *uma* volta no sentido anti-horário → ⚠️.

Soltar o parafuso de roda antifurto

O parafuso de roda antifurto deve estar aparafusado em uma roda com calota integral na posição → Fig. 242 2 ou 3 em relação à posição da válvula do pneu 1. Do contrário, a calota integral não pode ser montada.

- Retirar o adaptador do parafuso de roda antifurto das ferramentas de bordo.
- Encaixar o adaptador no parafuso de roda antifurto até o batente.
- Empurrar a chave de roda sobre o adaptador até o batente.
- Segurar na extremidade da chave de roda e girar o parafuso da roda aproximadamente *uma* volta no sentido anti-horário → ⚠️.

Torque de aperto dos parafusos de roda

Torque de aperto especificado dos parafusos de roda em aros de roda de aço e de liga leve:

- 140 Nm

Parafusos de roda corroídos e de rosqueamento difícil devem ser substituídos e os orifícios rosqueáveis do cubo da roda devem ser limpos **antes da verificação** do torque de aperto.

Nunca engraxar ou lubrificar os parafusos de roda ou os orifícios rosqueáveis do cubo das rodas.

Após a troca de uma roda, mandar verificar imediatamente o torque de aperto com um torquímetro intacto.

⚠️ ATENÇÃO

Parafusos de roda apertados incorretamente podem se soltar durante a condução e causar acidentes, ferimentos graves e a perda de controle do veículo.

- Utilizar somente parafusos de roda que pertençam ao respectivo aro.
- Nunca utilizar parafusos de roda diferentes.
- Os parafusos de roda e os orifícios rosqueáveis dos cubos das rodas devem estar limpos, de fácil manuseio e sem óleo e graxa.
- Utilizar apenas a chave de roda fornecida de fábrica com o veículo para soltar e apertar os parafusos das rodas.
- Enquanto o veículo não estiver levantado pelo macaco, soltar os parafusos de roda cerca de uma volta apenas.

- Nunca engraxar ou lubrificar os parafusos de roda ou os orifícios rosqueáveis do cubo das rodas. Eles podem se soltar durante a condução, mesmo com o torque de aperto prescrito.
- Jamais soltar os parafusos dos aros com anel do aro aparafusado.

- Se os parafusos de roda forem apertados com um torque de aperto muito baixo, os parafusos de roda e os aros podem se soltar durante a condução. Um torque de aperto excessivo pode ocasionar danos aos parafusos de roda ou à rosca.

Suspender o veículo com o macaco

📖 **Observe** ⚠️ no início desse capítulo na página 324.



Fig. 243 Pontos de apoio do macaco.

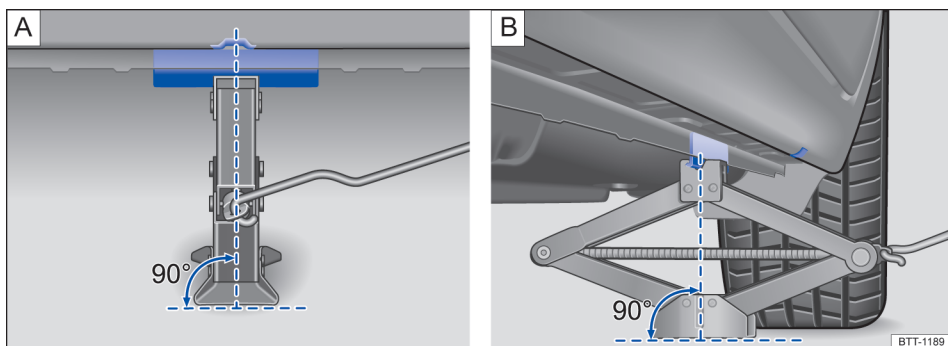

Fig. 244 Macaco posicionado no lado esquerdo traseiro do veículo.

O macaco somente pode ser posicionado nos reforços no assoalho, que se encontram atrás das marcações na carroceria → Fig. 243. Deve ser considerado o ponto de apoio localizado junto à roda correspondente → ⚠️.

Lista de controle

Para segurança própria, observar os itens a seguir na sequência indicada → ⚠️:

1. Escolher uma superfície plana e firme para levantar o veículo.
2. Desligar o motor, no caso de transmissão manual, engatar uma marcha ou, no caso de transmissão automática de dupla embrea-

gem DSG®, colocar a alavanca seletora na posição **P** → Página 162 e ligar o freio de estacionamento eletrônico → Página 202.

3. Bloquear as duas rodas no lado oposto do veículo com um calço dobrável ou outros objetos apropriados → Página 260.
4. Soltar os parafusos de roda → Página 325.
5. Procurar sob o veículo o ponto de apoio do macaco → Fig. 243 mais próximo da roda a ser trocada.
6. Prender a manivela manual no alojamento no macaco (dependendo da versão).

Lista de controle (continuação)

7. Alavancar o macaco para cima até o ponto em que ainda seja possível colocá-lo embaixo do ponto de apoio do veículo.
8. Garantir que a base do macaco, com toda sua superfície, esteja sobre o chão e que a base se encontre perpendicularmente abaixo do ponto de colocação → Fig. 244 A e B.
9. Alinhar o macaco e, simultaneamente, levantar a garra do macaco até ela se envolver a travessa debaixo do veículo → Fig. 244.
10. Continuar a erguendo o macaco até a roda se levantar do piso.

ATENÇÃO

Uma utilização incorreta do macaco pode resultar no deslizamento do veículo para fora do macaco, provocando ferimentos graves. Para reduzir o risco de ferimentos, observar o seguinte:

- Utilizar somente macacos liberados pela Volkswagen para o veículo. Outros macacos, mesmo de outros modelos da Volkswagen, podem deslizar.
- O piso deve ser plano e firme. Um piso inclinado ou macio pode causar o deslizamento do veículo para fora do macaco. Se for o caso, utilizar um apoio estável e com superfície larga para o macaco.
- Em caso de um piso escorregadio, como por exemplo, piso de ladrilhos, utilizar uma base antiderrapante, por exemplo, um tapete de borracha, para evitar o deslizamento do macaco.

- Posicionar o macaco somente nos pontos indicados. A garra do macaco deve se encaixar no perfil da longarina de forma segura → Fig. 244.
- Nunca deixar uma parte do corpo, por exemplo, braço ou perna, sob o veículo que esteja levantado somente com o macaco.
- Se for necessário trabalhar sob o veículo, este deve ser apoiado adicionalmente com caletes adequados.
- Nunca suspender o veículo se o motor estiver em funcionamento ou se o veículo estiver em uma pista lateralmente inclinada ou íngreme.
- Nunca ligar o motor com o veículo levantado. Com as vibrações do motor, o veículo pode cair do macaco.

ATENÇÃO

A lista de controle é muito importante para a própria segurança, e a sua inobservância pode causar acidentes e ferimentos graves.

- Seguir sempre as ações da lista de controle e observar as precauções de segurança de validade geral.

Trocar a roda

📖 Observe ⚠️ no início desse capítulo na página 324.



Fig. 245 Troca de roda: desaparafusar os parafusos de roda com o punho da chave de fenda.

Remover a roda

- Observar a lista de controle → Página 324.
- Soltar os parafusos de roda → Página 325.
- Suspender o veículo → Página 326.
- Remover totalmente os parafusos de roda soltos com o sextavado interno do punho da chave de fenda → Fig. 245 e guardar em uma superfície limpa.
- Remover a roda.

Instalar a roda sobressalente ou a roda de emergência

Observar o sentido de rotação do pneu → Página 317.

- Colocar a roda.
- Aparafusar o parafuso de roda antifurto com o adaptador na posição → Fig. 242 ② ou ③ no sentido horário e apertar *levemente*.
- Rosquear todos os demais parafusos de roda no sentido horário e apertar *levemente*.
- Abaixar o veículo com o macaco.
- Apertar todos os parafusos de roda firmemente com a chave de roda no sentido horário → ⚠️. Para isso, não apertar em sequência, mas sempre alternando entre parafusos de roda opostos.
- Montar as capas de cobertura, a calota central ou a calota integral → Página 322.

⚠️ ATENÇÃO

Um torque de aperto incorreto ou parafusos de roda tratados incorretamente podem ocasionar a perda de controle do veículo, provocando acidentes e ferimentos graves.

- Manter todos os parafusos de roda e orifícios rosqueáveis dos cubos das rodas sempre limpos e isentos de óleo e graxa. Os parafusos das rodas devem ser de fácil manuseio e apertados com o torque de aperto prescrito.
- Utilizar o sextavado interno do punho da chave de fenda somente para girar, não para soltar ou apertar os parafusos de roda.

Após a troca de roda

📖 Observe ⚠️ no início desse capítulo na página 324.

- Limpar as ferramentas de bordo e recolocar na peça de espuma no compartimento de bagagem → Página 259.
- Guardar a roda removida no compartimento de bagagem de maneira segura.
- Mandar verificar o torque de aperto dos parafusos de roda imediatamente → Página 325.
- Mandar substituir a roda danificada assim que possível.

i Em veículos com indicador de controle dos pneus, após a troca de roda, o sistema deve ser reprogramado → Página 305.

Kit de reparo dos pneus

📖 Introdução ao tema

Com o kit de reparo dos pneus é possível vedar, de modo eficiente e rápido, danos de pneus, causados por corpos estranhos ou furos com até aproximadamente **4 mm** de diâmetro. **O corpo estranho, por exemplo, parafuso ou prego, não deve ser removido do pneu!**

Após aplicação do vedante no pneu, deve-se obrigatoriamente verificar e ajustar a pressão do pneu após cerca de dez minutos de condução. ▶

Quando houver mais de um pneu danificado no veículo, procurar auxílio técnico especializado. O kit de reparo dos pneus foi criado apenas para o enchimento de um pneu.

Utilizar o kit de reparo dos pneus somente quando o veículo estiver estacionado em segurança, estiver familiarizado com as ações e precauções de segurança necessárias! Caso contrário, procurar auxílio técnico especializado.

O vedante de pneus não deve ser utilizado:

- Em caso de danos no aro.
- Em temperaturas externas inferiores a -20 °C (-4 °F).
- Em cortes ou furos no pneu maiores que 4 mm.
- Se o veículo for conduzido com a pressão do pneu muito baixa ou com o pneu vazio.
- Se a data de validade da garrafa para enchimento dos pneus estiver vencida.
- Em conexão com pneus de mobilidade. Para ver se o veículo está equipado com pneus de mobilidade, observar a inscrição "Seal" no lado de fora do pneu.

⚠️ ATENÇÃO

A utilização do kit de reparo dos pneus poderá ser perigosa, especialmente se o pneu for enchido na margem da rua. Para reduzir o risco de ferimentos graves, observar o seguinte:

- Parar o veículo assim que possível e seguro. Estacionar o veículo a uma distância segura do fluxo de trânsito, para poder encher o pneu.
- Garantir que o piso seja plano e firme.
- Todos os passageiros e, especialmente crianças, devem sempre se manter a uma distância segura e afastada da área de trabalho.
- Ligar as luzes de advertência para alertar os demais usuários da via.
- Utilizar o kit de reparo dos pneus somente se estiver familiarizado com as ações necessárias. Caso contrário, procurar imediatamente auxílio técnico especializado.
- Este kit de reparo dos pneus é previsto para uso apenas em emergência até alcançar a Concessionária Volkswagen ou empresa especializada mais próxima.

- Um pneu reparado com o kit de reparo dos pneus deve ser substituído o mais breve possível.
- O vedante é prejudicial à saúde e deve ser removido imediatamente em caso de contato com a pele.
- Conservar o kit de reparo dos pneus fora do alcance de crianças.
- Nunca utilizar um macaco, mesmo se o macaco estiver liberado para o veículo.
- Desligar sempre o motor, ligar o freio de estacionamento eletrônico e colocar a alavanca seletora na posição **P** ou, com transmissão manual, engatar uma marcha para reduzir o risco de um movimento sem supervisão do veículo.

⚠️ ATENÇÃO

Um pneu reparado com vedante não possui as mesmas características de condução que um pneu convencional.

- Jamais conduzir em velocidade superior a 80 km/h (50 mph).
- Evitar acelerações plenas, frenagens fortes e curvas em alta velocidade.
- Conduzir no máximo a 80 km/h (50 mph) por apenas dez minutos, depois disso, controlar o pneu.



Descartar o vedante usado ou escorrido de acordo com as prescrições legais.



Uma nova garrafa para enchimento dos pneus pode ser obtida em uma Concessionária Volkswagen.



Observar o manual de instruções do fabricante do kit de reparo dos pneus.

Componentes do kit de reparo dos pneus

📖 Observe ⚠️ no início desse capítulo na página 329.

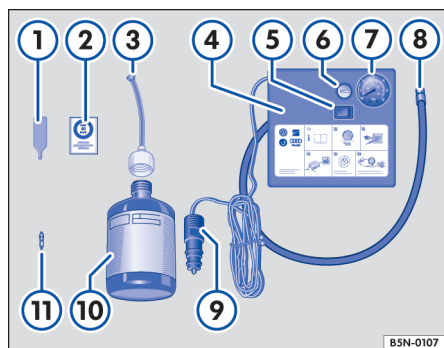

Fig. 246 Representação esquemática: componentes do kit de reparo dos pneus.

O kit de reparo dos pneus encontra-se no compartimento de bagagem sob o revestimento do assoalho. Ele é composto pelos seguintes componentes → Fig. 246:

- 1 Chave para remoção do elemento da válvula.
- 2 Etiqueta adesiva com a indicação de velocidade "máx. 80 km/h" ou "máx. 50 mph".
- 3 Mangueira de enchimento com bужão.
- 4 Compressor de ar.
- 5 Interruptor LIGA-DESLIGA
- 6 Parafuso de sangria de ar¹⁾.
- 7 Indicação da pressão dos pneus.
- 8 Mangueira de enchimento dos pneus.
- 9 Conector do cabo 12 V.
- 10 Garrafa de enchimento dos pneus com vedante.
- 11 Elemento da válvula de reposição.

A **chave para remoção do elemento da válvula** ① possui uma fenda na extremidade inferior, na qual se ajusta o elemento da válvula. Somente assim é possível remover e reinstalar o elemento da válvula do pneu. Isto também é válido para o elemento da válvula de reposição ⑪.

¹⁾ No lugar do parafuso de sangria de ar também pode estar disponível um botão no compressor de ar.

Preparações

📖 Observe ⚠️ no início desse capítulo na página 329.

Lista de controle

Executar as seguintes ações sempre na sequência indicada → ⚠️:

1. Em caso de um pneu furado, estacionar o veículo, na medida do possível, afastado do fluxo de trânsito e em uma superfície plana e firme.
2. Ligar o freio de estacionamento eletrônico → Página 202.
3. Transmissão de dupla embreagem DSG®: colocar a alavanca seletora na posição **P** → Página 162.
4. Desligar o motor e retirar a chave do veículo do cilindro da ignição → Página 152.
5. Transmissão manual: engatar a marcha → Página 160.
6. Desembarcar todos os ocupantes do veículo e levá-los em segurança para longe do fluxo de trânsito.
7. Ligar as luzes de advertência e posicionar o triângulo de segurança → Página 76. Observar as prescrições legais.
8. Verificar se um reparo com o kit de reparo dos pneus é possível → Página 329.
9. Na condução com reboque: desacoplar o reboque do veículo de tração e estacioná-lo → Página 246.
10. Com o compartimento de bagagem carregado: remover os volumes de bagagem.
11. Retirar o kit de reparo dos pneus do compartimento de bagagem.
12. Colar a etiqueta adesiva → Fig. 246 ② do kit de reparo dos pneus no painel de instrumentos, no campo de visão do condutor.
13. O corpo estranho, por exemplo, parafuso ou prego, **não** deve ser removido do pneu.

⚠️ ATENÇÃO

A lista de controle é muito importante para a própria segurança, e a sua inobservância pode causar acidentes e ferimentos graves.

- Seguir sempre as ações da lista de controle e observar as precauções de segurança de validade geral.

Vedar e encher os pneus

📖 **Observe** ⚠️ no início desse capítulo na página 329.

Vedar os pneus

- Desrosquear a capa da válvula do pneu.
- Com a chave para remoção do elemento da válvula → Fig. 246 ①, desenroscar o elemento da válvula da válvula do pneu e colocá-lo sobre uma superfície limpa.
- Agitar a garrafa para enchimento dos pneus → Fig. 246 ⑩ algumas vezes com força.
- Rosquear a mangueira de enchimento → Fig. 246 ③ com firmeza no sentido horário sobre a garrafa para enchimento dos pneus. A película na tampa é perfurada automaticamente.
- Remover a vedação da tampa da mangueira de enchimento → Fig. 246 ③ e introduzir a extremidade aberta totalmente na válvula do pneu.
- Segurar a garrafa com o fundo para cima e encher o pneu com **todo** o vedante da garrafa de enchimento dos pneus.
- Retirar a garrafa de enchimento dos pneus vazia da válvula.
- Rosquear novamente o elemento da válvula com a chave para remoção do elemento da válvula → Fig. 246 ① na válvula do pneu.

Encher os pneus

- Rosquear a mangueira de enchimento dos pneus → Fig. 246 ⑧ do compressor de ar com firmeza na válvula do pneu.
- Verificar se o parafuso de sangria de ar → Fig. 246 ⑥ está fechado.
- Ligar o motor do veículo e deixá-lo funcionando.
- Conectar o conector do cabo 12 V → Fig. 246 ⑨ em uma tomada 12 V no veículo → Página 232.
- Ligar o compressor de ar com o interruptor LIGA-DESLIGA → Fig. 246 ⑤.

- Deixar o compressor de ar funcionar até atingir 2,0 – 2,5 bar (29 – 36 psi / 200 – 250 kPa) → ⚠️. **Tempo de funcionamento máximo: 8 minutos** → ⑩.
- Desligar o compressor de ar.
- Se a pressão de ar de 2,0 – 2,5 bar (29 – 36 psi / 200 – 250 kPa) **não** puder ser atingida, desrosquear a mangueira de enchimento dos pneus da válvula do pneu.
- Conduzir o veículo aproximadamente dez metros para frente ou para trás para que o vedante possa ser distribuído pelo interior do pneu.
- Rosquear novamente a mangueira de enchimento dos pneus do compressor de ar com firmeza sobre a válvula do pneu e repetir o processo de enchimento.
- Se mesmo assim a pressão do pneu requerida não for atingida, o pneu está demasiadamente danificado. O pneu não pode ser vedado com o kit de reparo dos pneus. Não prosseguir. Procurar auxílio técnico especializado → ⚠️.
- Desconectar o compressor de ar e desrosquear a mangueira de enchimento dos pneus da válvula do pneu.
- Prosseguir imediatamente a no máximo 80 km/h (50 mph), quando a pressão de 2,0 – 2,5 bar (29 – 36 psi / 200 – 250 kPa) do pneu for atingida.
- Controlar a pressão do pneu após **dez minutos** de condução → Página 332.

⚠️ ATENÇÃO

A mangueira de enchimento dos pneus e o compressor de ar podem se aquecer durante o enchimento.

- Proteger as mãos e a pele de peças quentes.
- Não colocar a mangueira de enchimento de pneus e o compressor de ar quentes sobre materiais inflamáveis.
- Antes de guardar, deixar o equipamento esfriar completamente.
- Se não for possível encher o pneu com uma pressão mínima de 2,0 bar (29 psi / 200 kPa), o dano é muito grande. O vedante não pode vedar o pneu. Não prosseguir. Procurar auxílio técnico especializado.

⚠ NOTA

Desligar o compressor de ar após no máximo oito minutos de funcionamento para que ele não se superaqueça! Antes de ligar novamente, deixar o compressor de ar esfriar por alguns minutos.

Controle após 10 minutos de condução

📖 Observe ⚠ no início desse capítulo na página 329.

Reconectar a mangueira de enchimento dos pneus → Fig. 246 ⑧ e ler a pressão dos pneus no indicador da pressão dos pneus ⑦.

1,3 bar (19 psi/130 kPa) ou inferior:

- Não prosseguir! O pneu não pode ser vedado com o kit de reparo dos pneus.
- Procurar auxílio técnico especializado → ⚠.

1,4 bar (20 psi/140 kPa) ou superior:

- Adequar a pressão dos pneus novamente para o valor correto → Página 310.
- Prosseguir a condução cuidadosamente até a Concessionária Volkswagen ou empresa especializada mais próxima a uma velocidade inferior a 80 km/h (50 mph).
- Mandar substituir o pneu danificado em uma Concessionária Volkswagen ou em uma empresa especializada.

⚠ ATENÇÃO

A condução com um pneu que não pode ser vedado é perigosa e pode causar acidentes e ferimentos graves.

- Não prosseguir a condução se a pressão do pneu for de 1,3 bar (19 psi / 130 kPa) ou inferior.
- Procurar auxílio técnico especializado.

Manutenção

Serviço

Serviços de manutenção e Manutenção e garantia digital

Por meio dos **dados do veículo** colados no envelope do Manual de instruções, fica garantido que somente as peças originais Volkswagen® corretas serão instaladas em seu veículo. Além disso, por meio deles, define-se qual tipo de serviço é adequado ao seu veículo.

Na etiqueta de dados do veículo são confirmadas a **liberação inicial ou a data da entrega, a inspeção de entrega** e, com isso, o início da cobertura em garantia para o seu veículo.

Armazenamento dos trabalhos de manutenção executados (“Manutenção e garantia digital”)

Os comprovantes de serviço serão armazenados na memória do sistema central pela Concessionária Volkswagen ou empresa especializada. Por meio desta documentação transparente do histórico de serviço, os trabalhos de manutenção realizados no veículo pode ser acessados a qualquer momento. A Volkswagen recomenda que, depois de cada serviço realizado, seja pedido um comprovante de serviço impresso, contendo os dados sobre os trabalhos de manutenção armazenados no sistema.

A cada novo serviço, a empresa de serviços deverá substituir o comprovante de serviço anterior por uma impressão atualizada.

Em alguns mercados, o Manutenção e garantia digital não está disponível. Sua Concessionária Volkswagen poderá informá-lo neste caso sobre a documentação do trabalho de manutenção.

Trabalhos de manutenção

No Manutenção e garantia digital, estão documentadas as seguintes informações de sua Concessionária Volkswagen ou empresa especializada:

- Quando determinado serviço foi realizado.
- Se foi dada uma recomendação de reparo, por exemplo, se as pastilhas do freio devem ser trocadas em breve.

- Se você tinha desejos especiais para ou durante a manutenção (seu consultor técnico anotará na ordem de serviço).
- Quais componentes ou fluidos foram trocados.
- Quando é seu próximo prazo de serviço.

A garantia de mobilidade LongLife é válida até o próximo serviço. A documentação é realizada em cada inspeção vencida.

A natureza e o escopo do trabalho de manutenção pode variar de veículo para veículo. As atividades individuais do veículo podem ser obtidas em uma empresa especializada.

⚠️ ATENÇÃO

Manutenção insuficiente ou não realizada e a inobservância dos intervalos de manutenção podem causar paradas do veículo no trânsito urbano, acidentes e ferimentos graves.

- Mandar executar os trabalhos de manutenção em um Concessionária Volkswagen autorizada ou empresa especializada.

📌 NOTA

A Volkswagen não se responsabiliza por danos causados ao veículo em razão a serviços insuficientes ou à falta de peças.

i Serviços de manutenção regulares no veículo servem não apenas para a manutenção do valor do veículo, mas também contribuem para a segurança operacional e do trânsito. Por esse motivo, os trabalhos de manutenção devem ser realizados conforme as diretrizes da Volkswagen. ◀

Serviço fixo ou serviço flexível

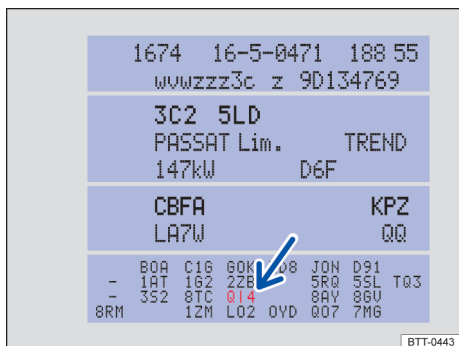

Fig. 247 Etiqueta de dados do veículo com número PR do respectivo serviço (Representação esquemática).

Os eventos de serviço se diferenciam entre **Serviço de troca de óleo** ou **Inspeção**. O indicador do intervalo de serviço no display do instrumento combinado serve como lembrete da data de vencimento do próximo evento de serviço.

Dependendo do equipamento do veículo, da motorização e das condições de uso, pode ser aplicado ao serviço de troca de óleo o **serviço fixo** ou o **serviço flexível**.

De que forma posso reconhecer que tipo de serviço meu veículo necessita?

- No número PR da etiqueta de dados do veículo → Fig. 247 (seta) → Página 355.
- Nas seguintes tabelas.

Evento de serviço ^{a)}	Número PR	Tipo de manutenção	Intervalo de serviço
Serviço de troca de óleo	Q11	Fixo	A cada 5.000 km ou 1 ano ^{b)} .
	Q12		A cada 7.500 km ou 1 ano ^{b)} .
	Q13		A cada 10.000 km ou 1 ano ^{b)} .
	Q14		A cada 15.000 km ou 1 ano ^{b)} .

Evento de serviço ^{a)}	Número PR	Tipo de manutenção	Intervalo de serviço
	QI6	Flexível	Conforme o indicador do intervalo de serviço.
Inspecção			Conforme o indicador do intervalo de serviço.

a) As indicações referem-se a condições normais de uso.

b) O que ocorrer primeiro.

Observar as informações sobre a especificação do motor, de acordo com a norma VW → Página 291.

Particularidade do serviço flexível

No **serviço flexível** o serviço de troca de óleo só será necessário quando o seu veículo precisar desta troca. Para determinar a data, são consideradas as condições de funcionamento individuais e o seu estilo de condução pessoal. Um elemento fixo deste serviço flexível é o uso de óleo do motor LongLife em vez de óleo do motor convencional.

Observar as informações sobre a especificação do motor, de acordo com a norma VW → Página 291.

Caso não desejar o serviço flexível, também pode optar pelo serviço fixo. Um serviço fixo pode, no entanto, afetar os custos do serviço. Seu consultor de manutenção terá prazer em aconselhá-lo.

Indicador do intervalo de serviço

Os prazos de serviços na Volkswagen são indicados através do indicador do intervalo de serviço no instrumento combinado → Página 29 ou no menu **Configurações do veículo** no sistema Infotainment → Página 33. O indicador do intervalo de serviço informa sobre um prazo de serviço que contém uma troca do óleo do motor e sobre outro prazo de serviço que contém uma inspeção. No vencimento do respectivo serviço, também podem ser realizados os trabalhos adicionais que vão vencer, por exemplo, troca do fluido de freio e das velas de ignição. ◀

Informações sobre as condições de uso

O escopo e os intervalos de serviço prescritos estão definidos basicamente para as **condições de uso normais**.

No caso de **condições de severidade**, é necessário realizar algumas tarefas já antes do vencimento do próximo serviço ou entre os intervalos de serviço indicados.

Condições de severidade são, entre outras:

- Combustível com enxofre,
- Tráfego frequente em trajetos curtos,
- Marcha lenta prolongada do motor, por exemplo, táxi,
- Condução em áreas com alto índice de poeira,
- Condução frequente com reboque,

- Condução em trânsito intenso, como pode ocorrer nas áreas urbanas, por exemplo, e
- condução predominante no inverno.

Isto aplica-se especialmente para os seguintes componentes:

- Filtro de poeira e pólen
- Filtro de ar
- Correia dentada
- Filtro de partículas
- Óleo do motor

O consultor técnico de sua Concessionária Volkswagen ou empresa especializada terá prazer em aconselhá-lo, se nas condições de funcionamento de seu veículo são necessários serviços entre os intervalos de manutenção normais. ▶

⚠️ ATENÇÃO

Serviço insuficiente ou não realizado e a inobservância dos intervalos de serviço podem ocasionar paradas do veículo no trânsito urbano, acidentes e ferimentos graves.

- Mandar executar os trabalhos de manutenção em um Concessionária Volkswagen autorizada ou empresa especializada.

📌 NOTA

A Volkswagen não se responsabiliza por danos causados ao veículo em razão a serviços insuficientes ou à falta de peças.

Escopo do serviço

Os escopos de serviço incluem todos os **trabalhos de manutenção** necessários para manter seu veículo seguro para a condução e para o trânsito (dependendo das condições de uso e do equipamento do veículo, por exemplo, motor, transmissão ou fluidos). Os trabalhos de manutenção estão divididos em *trabalhos de inspeção* e *trabalhos de conservação*. Você poderá consultar em detalhe quais atividades são necessárias para seu veículo:

- Na sua Concessionária Volkswagen.
- Em uma empresa especializada.
- No Sistema Eletrônico de Informações de Oficina e Reparo **erWin** em "<https://erwin.volkswagen.de>".

Trabalhos de inspeção

Sistema elétrico

- Bateria do veículo 12 V: verificar e, se necessário, substituir.
- Iluminação: verificar
- Componentes de alta tensão: verificar
- Buzina: verificar
- Regulagem do farol: verificar
- Indicador do intervalo de serviço: reinicializar

Motor e transmissão

- Sistema de escape: verificar
- Transmissão e sistema de acionamento do eixo: verificar
- Sistema de gás: verificar
- Correia poly-V: verificar

- Sistema de arrefecimento: verificar
- Motor e componentes do compartimento do motor: verificar
- Nível do óleo do motor: verificar

Chassi

- Articulações giratórias e barras de direção: verificar.
- Pneu: verificar
- Sistema de freio: verificar
- Pastilhas e discos de freio: verificar
- Nível do fluido de freio: verificar
- Coifas protetoras das articulações: verificar
- Rolamentos da barra de acoplamento e da barra estabilizadora: verificar
- Suspensão pneumática: verificar
- Kit de reparo dos pneus: verificar
- Pressão dos pneus em todas as rodas: verificar
- Direção assistida: verificar
- Amortecedores e molas helicoidais: verificar

Carroceria

- Sistemas de teto: verificar
- Para-brisa: verificar
- Carroceria: verificar quanto a corrosão
- Palheta dos limpadores dos vidros: verificar
- Sistema de limpadores e de lavadores dos vidros: verificar.
- Dispositivo de retenção da porta: lubrificar
- Parte inferior do veículo: verificar
- Drenos de água: verificar
- Teste de rotação: realizar

Trabalhos de manutenção

Complementarmente aos trabalhos de inspeção (dependendo das condições de uso e do equipamento do veículo, por exemplo, motor, transmissão ou fluidos) devem ser executados outros trabalhos de manutenção em seu veículo. Estes trabalhos devem ser realizados em *função do tempo* ou da *quilometragem*.

- Aditivos: substituir ou complementar.
- Fluido de freio: trocar
- Filtro de partículas: verificar
- Tanque de gás natural e tubos: trocar
- Transmissão: trocar o óleo e o filtro.
- Suporte da transmissão: trocar

- Filtro do sistema de gás: trocar
- Sistema de acionamento do eixo e diferencial: trocar o óleo.
- Filtro do óleo diesel: trocar e drenar.
- Filtro de ar: trocar
- Motor: trocar o óleo e o filtro.
- Filtro de poeira e pólen: trocar
- Velas de ignição: trocar
- Correia dentada e tensor da correia dentada : verificar ou trocar.

Também é possível realizar trabalhos de manutenção fora dos eventos de serviço → Página 333.

Por razões técnicas (desenvolvimento contínuo de componentes) poderá haver mudanças nos escopos de serviço. As Concessionárias Volkswagen ou as empresas especializadas estão sempre informadas sobre as mudanças atuais.

Conservação do veículo

Orientações para a conservação do veículo

O cuidado frequente e especializado contribui para a conservação de seu veículo.

Quanto mais tempo manchas, sujeiras e outras sedimentações permanecerem sobre a superfície das peças do veículo e estofamentos, mais difícil pode ser a limpeza e conservação. Sobretudo, longas exposições podem fazer com que manchas, sujeiras e sedimentos nem possam mais ser removidos.

Para limpeza e conservação corretas, a Volkswagen recomenda o uso de produtos de limpeza originais, projetados para o seu veículo.¹⁾ Em caso de dúvidas específicas ou peças do veículo não relacionadas, consultar uma empresa especializada.

ATENÇÃO

A conservação e a limpeza inadequadas de peças do veículo podem limitar os seus equipamentos de segurança e, como consequência, causar ferimentos graves.

- Limpar e conservar as peças do veículo somente de acordo com as instruções do fabricante.
- Utilizar sempre os produtos de limpeza liberados ou recomendados.
- Não utilizar produtos de limpeza com solventes. Solventes podem danificar de modo irreparável os módulos do airbag.
- Proteger as mãos e braços de peças com pontas afiadas, por exemplo, na limpeza da parte inferior do veículo ou das partes internas das caixas de roda.

ATENÇÃO

Vidros sujos, embaçados ou congelados reduzem a visibilidade e aumentam o risco de acidentes e de ferimentos graves. Os equipamentos de segurança do veículo podem ser afetados.

- Conduzir apenas se for possível enxergar nitidamente através de todos os vidros do veículo.
- Não tratar o para-brisa com produtos de revestimento de vidro defletores de água. Em caso de más condições de visibilidade, pode ocorrer forte ofuscamento.

ATENÇÃO

Produtos para conservação podem ser tóxicos e perigosos. Produtos inadequados para conservação e uma aplicação incorreta dos mesmos podem causar ferimentos graves e intoxicações.

- Conservar os produtos para conservação somente em recipientes originais fechados.
- Observar as informações da embalagem.
- Nunca utilizar latas de alimentos, garrafas ou outros recipientes para guardar produtos para conservação.
- Manter as crianças afastadas de produtos para conservação.
- Pode haver geração de vapores tóxicos durante a aplicação. Por esse motivo, aplicar somente ao ar livre ou em locais bem ventilados.

¹⁾ Acessórios adequados podem ser obtidos em uma Concessionária Volkswagen. Observar as indicações de uso na embalagem.

- Nunca utilizar combustível, terebintina, óleo de motor, removedor de esmalte de unhas ou outros líquidos voláteis para lavar, conservar ou limpar. Esses produtos são tóxicos e facilmente inflamáveis.

❗ NOTA

Manchas, sujeiras e outras deposições contendo componentes agressivos e solventes atacam o material e podem danificá-lo de forma irreparável, mesmo após um curto tempo de exposição.

- Remover as manchas, sujeiras e outras sedimentações sempre o mais rápido possível e não permitir que elas sequem.
- Contratar uma empresa especializada para efetuar a remoção de manchas persistentes. <

Lavar o veículo

Lavar cuidadosamente também a parte inferior do veículo com frequência para remover resíduos de sal para degelo ou de água do mar.

Sistema de lavagem automático

Observar sempre todas as especificações do operador do sistema de lavagem, especialmente se houver peças agregadas no veículo → ⓘ.

- Preferir sistemas de lavagem sem escovas.
- Lavar o veículo previamente com água.
- A coluna de direção não deve estar travada em lava rápidos → Página 170.
- Desligar sempre a função Auto Hold → Página 203, os limpadores dos vidros → Página 127 e o sensor de luz e de chuva antes da lavagem do veículo.
- Rebater os espelhos retrovisores externos para dentro.
- Não utilizar programa de lavagem com cera quente em veículos com película decorativa e película de protetora.

Lavador de alta pressão

Observar as indicações do fabricante do lavador de alta pressão. Em hipótese alguma utilizar bicos rotativos → ⓘ.

- Utilizar somente água a uma temperatura máxima de +60 °C (+140 °F).
- Não limpar os vidros congelados ou cobertos de gelo com um lavador de alta pressão.

- Mover o jato de água uniformemente, mantendo o bico ejetor numa distância mínima de 50 cm dos vidros laterais e outras partes do veículo.
- Não direcionar o jato de água sobre um mesmo local por muito tempo. No lugar disso, deixar a sujeira resistente amolecer.
- O quanto possível, não direcionar o jato de água sobre vedações de borracha, por exemplo, vidros laterais, frisos brilhantes, pneus, mangueiras, materiais de amortecimento e outras peças sensíveis do veículo, por exemplo, fechaduras da porta.
- Sensores, lentes de câmaras, filmes decorativos e de proteção só podem ser borrifados diretamente por curto tempo.

Lavagem manual

A lavagem manual é basicamente uma forma menos agressiva de lavar o veículo. Mas também nesse caso devem ser observadas algumas coisas → ⓘ.

- Remover a sujeira antes da lavagem do veículo com água em abundância e, em seguida, lavar.
- Limpar o veículo com uma esponja macia, com uma luva de lavagem ou com uma escova, fazendo pouca pressão. Começar pelo teto e continuar de cima para baixo.
- Lavar cuidadosamente a esponja, a luva de lavagem ou a escova com frequência, em intervalos curtos.
- Por último, limpar as rodas, as soleiras e partes similares. Utilizar uma segunda esponja para esta etapa.

Utilizar um xampu de limpeza somente no caso de sujeira persistente.

Conservar

Uma boa conservação protege a pintura do veículo. Assim que a água deixar de formar gotas visíveis sobre a superfície *limpa* da pintura do veículo, esta deve voltar a ser protegida com uma boa cera conservante.

Mesmo que seja utilizada regularmente uma cera conservante no sistema de lavagem, a Volkswagen recomenda que a pintura do veículo seja protegida ao menos 2 vezes por ano com cera conservante sólida original Volkswagen (000 096 317). ▶

Polir

Um polimento será necessário somente se a pintura do veículo tiver perdido o seu visual agradável e quando não se obtiver mais brilho com o uso de produtos de conservação.

⚠ ATENÇÃO

Após uma lavagem, o efeito de frenagem pode iniciar com retardo em razão de pastilhas e discos úmidos ou congelados no inverno.

- “Secar os freios e eliminar o gelo” por meio de manobras de frenagem cuidadosas. Proceder sem colocar os demais usuários da via em risco ou desprezar as determinações legais.

📌 NOTA

Uma lavagem inadequada do veículo pode ocasionar graves danos no veículo!

- Observar sempre as instruções exatamente.
- Não lavar o veículo sob sol forte.
- Em dias frios, nunca direcionar um jato de água às fechaduras de portas, às portas ou à tampa do compartimento de bagagem. As fechaduras e as vedações podem congelar!

📌 NOTA

Peças e superfícies com pintura fosca, peças plásticas sem pintura, vidros dos faróis e lanternas traseiras podem ser danificadas por uma lavagem incorreta do veículo.

- No caso de superfícies com pintura fosca, utilizar exclusivamente sistemas de lavagem sem escovas.
- Não utilizar escovas duras que arranham.

 Lavar o veículo somente em locais de lavagem especialmente previstos para esse fim. Nesses lugares é impedido que a água suja eventualmente contaminada com óleo chegue à água residual.

Conservar e limpar o veículo exteriormente

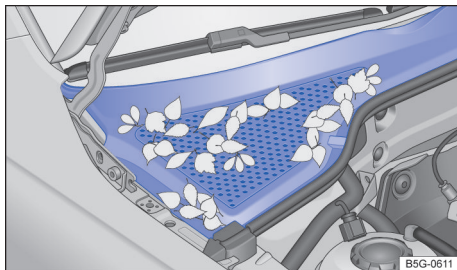

Fig. 248 Entre o compartimento do motor e o para-brisa: caixa de água (representação esquemática).

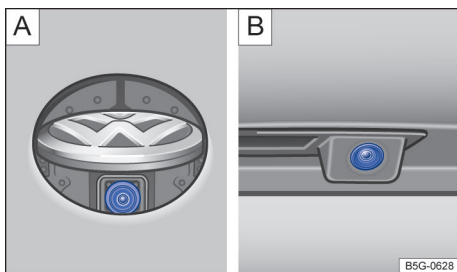



Fig. 249 Na traseira do veículo: câmera de marcha ré **A** no logo Volkswagen ou **B** na iluminação da placa de licença (representação esquemática).

A vista geral a seguir oferece recomendações sobre limpeza e conservação de peças individuais do veículo → .

Vidros, superfícies de vidro: remover resíduos de cera, por exemplo, de produtos de conservação, com o pano de limpeza original da Volkswagen (000 096 166 A) ou com um limpa-vidros adequado.

Havendo neve e gelo, utilizar uma escovinha manual. Ao utilizar um esfregão de plástico, direcionar somente para uma direção. 

Se houver congelamentos, utilizar o descongelante original Volkswagen (000 096 322).

Palhetas dos limpadores do para-brisa:

→ Página 261.



Pintura: tratar as superfícies sempre com cuidado para não desgastar camada de tinta. Limpar sujeiras leves, por exemplo, deposições, resíduos 

de insetos, produtos cosméticos imediatamente com um pano macio e uma solução de detergente suave¹⁾ ou remover com massa de limpeza.

Corrigir pequenos danos de pintura com uma caneta tira-riscos. Obter o número da cor da etiqueta de dados do veículo → Página 354. Para danos em superfícies de pintura fosca, deve-se procurar uma empresa especializada.

Mais indicações:

- Combustível ou material operacional derramado: remover imediatamente.
- Deposição de ferrugem: umedecer as deposições com solução de detergente. Em seguida, remover com massa de limpeza.
- Corrosão: mandar remover em uma Concessionária Volkswagen ou em uma empresa especializada.
- Sobre uma pintura limpa, não se formam mais gotículas de água: conservar a pintura no mínimo 2 vezes ao ano com cera sólida original Volkswagen (000 096 317).
- Sem brilho apesar da conservação, pintura desagradável: tratar o veículo livre de sujeira e poeira com um polimento apropriado.

Caixa d'água, compartimento do motor: remover folhagens e outros objetos soltos com um aspirador ou com a mão → Fig. 248 → . A limpeza do compartimento do motor deve ser sempre realizada por uma Concessionária Volkswagen ou por uma empresa especializada → .

A água introduzida manualmente na caixa coletora de água (ao usar um lavador de alta pressão, por exemplo) pode causar danos graves ao veículo.

Sensores, lentes das câmeras: limpar a área na frente dos sensores ou da câmera com um pano macio e detergente livre de solvente. Observar os locais de montagem → Página 6.

Em veículos com câmera de marcha a ré no logo Volkswagen traseiro → Fig. 249 .

- Ligar a ignição.
- Colocar a alavanca seletora na posição R.
- Limpar a lente da câmera

Limpar as áreas sensíveis do sensor de chuva e de luz e o visor da câmera no para-brisa, como **vidros da porta, superfícies de vidro** (dependendo da versão).

Remover a neve com uma vassourinha. Não utilizar água morna ou quente.

Se houver congelamentos, utilizar o descongelante original Volkswagen (000 096 322).

Filmes decorativos, filmes de proteção: remover a sujeira do mesmo modo que na **pintura**. Para superfícies decorativas foscas, utilizar o produto de limpeza para plásticos original Volkswagen (000 096 314).

Tratar o veículo limpo e sem poeira com cera conservante líquida a cada 3 meses. Para aplicação, utilizar somente panos macios de microfibra.

Não utilizar cera quente, nem mesmo em sistemas de lavagem!

Mais indicações:

- Sujeira persistente: remover cuidadosamente com álcool e, na sequência, enxaguar com água morna.

Elementos decorativos, frisos decorativos, tubos de escapamento de cromo, alumínio ou aço inoxidável: limpar exclusivamente com um pano macio e solução de detergente neutro¹⁾ em um ambiente livre de poeira.

Peças cromadas podem ser conservadas com cera conservante sólida original Volkswagen (000 096 317).

Superfícies anodizadas: não utilizar produto para conservação de peças cromadas.

Faróis, lanternas traseiras: utilizar uma esponja macia umedecida com solução de detergente neutro¹⁾. Não utilizar produtos de limpeza contendo álcool ou solventes.

Mais indicações:

- Sujeiras persistentes: remover com o produto original Volkswagen para alumínio e cromo (000 096 319 D).

Rodas: remover sujeira e sais de degelo com água em abundância.

Em rodas de liga leve: tratar as rodas de alumínio sujas com produto de limpeza para rodas original Volkswagen (000 096 304). A Volkswagen recomenda aplicar cuidadosamente cera conservante sólida original Volkswagen nas rodas a cada 3 meses (000 096 317). 

¹⁾ Solução de sabão suave: no máximo 2 colheres de sopa de sabão neutro em 1 litro de água.

Mais indicações:

- Camada de pintura danificada: corrigir imediatamente com uma caneta tira-riscos. Se for o caso, procurar uma Concessionária Volkswagen ou uma empresa especializada.
- Acionamento do freio: utilizar produto de limpeza para rodas original Volkswagen (000 096 304).

Cilindro da fechadura da porta: para descongelar, a Volkswagen recomenda utilizar descongelante original Volkswagen (000 096 322). Não utilizar produto para descongelamento do cilindro da fechadura da porta que contenha substâncias desengordurantes.

⚠ ATENÇÃO

O compartimento do motor é uma área do veículo perigosa. Todos os trabalhos no motor ou no compartimento do motor podem resultar em ferimentos, queimaduras e riscos de acidente e de incêndio!

- Antes dos trabalhos, tomar conhecimento das ações necessárias e das precauções de segurança de validade geral → Página 286.
- A Volkswagen recomenda que os trabalhos sejam realizados por uma Concessionária Volkswagen ou por uma empresa especializada.

📌 NOTA

A limpeza e a conservação inadequadas podem causar danos ao veículo.

- Observar sempre as instruções exatamente.
- Não utilizar objetos de limpeza muito duros ou que arranhem.

📌 NOTA

As aberturas para drenagem da caixa coletora de água podem estar entupidas com folhagem e sujeira. A água que não foi drenada pode chegar ao interior do veículo.

- A limpeza da região abaixo da cobertura perfurada deve ser realizada por uma empresa especializada.

 No caso de filmes decorativos e películas de proteção, a durabilidade e a tonalidade da cor são influenciadas por influências climáticas, tais como radiação solar, umidade, impurezas do

ar, batidas de pedras etc.. Filmes decorativos podem apresentar traços de uso e de envelhecimento depois de cerca de 1 a 3 anos, películas de proteção, depois de 2 a 3 anos. Em zonas de climatização muito quentes, é possível que ocorra o desbotamento das películas de decoração dentro de um ano e das películas de proteção dentro de dois anos. 

Conservar e limpar o interior do veículo

A vista geral a seguir oferece recomendações sobre limpeza e conservação de peças individuais do veículo → .

Vidros: limpar com limpa-vidros e, em seguida, secar com uma camurça para vidros limpos ou com um pano que não solta fiapos.

Tecidos, microfibra, couro sintético: remover a sujeira com produto de limpeza interna original Volkswagen (000 096 301). Nunca tratar os materiais com produtos para conservação de couro, produtos com solventes, ceras de polimentos, graxa de sapato, removedores de manchas ou produtos semelhantes.

Mais indicações:

- Partículas de sujeira aderidas na superfície: remover regularmente com um aspirador de pó para que o material não seja danificado de modo permanente pelo desgaste por atrito.
- Impurezas à base de gordura, por exemplo, óleo: remover com produto para limpeza interna original Volkswagen (000 096 301). Secar as partes de graxa e corantes dissolvidas com um pano absorvente; se necessário, ainda tratar posteriormente com água.
- Sujeira específica, por exemplo, de caneta de tinta, esmalte para unhas: utilizar produto para limpeza interna original Volkswagen (000 096 301), se necessário, tratar posteriormente com solução de detergente neutro¹⁾.

Couro natural: remover sujeira recente com pano de algodão e solução de detergente neutra¹⁾. Não permitir a penetração de líquidos nas costuras.

Manchas ressecadas devem ser tratadas com produto para limpeza de couros original Volkswagen (000 096 323). 

¹⁾ Solução de sabão suave: no máximo 2 colheres de sopa de sabão neutro em 1 litro de água.

Aplicar regularmente e após cada limpeza creme de conservação com proteção contra luz e efeito duradouro; se necessário, utilizar creme para couro com coloração especial. Em tempos de parada mais longos ao ar livre, o couro deve ser coberto para proteção contra a ação da luz solar direta.

Nunca tratar o couro com solventes, ceras de polimentos, graxa de sapato, removedores de manchas ou produtos semelhantes.

Mais indicações:

- Sujeira à base de gorduras, por exemplo, remover as manchas recentes com um pano absorvente.
- Sujeiras específicas, por exemplo, de caneta de tinta, esmalte para unhas e manchas ressecadas: tratar com produto para limpeza de couro original Volkswagen (000 096 323).

Peças de plástico: utilizar um pano macio e úmido.

Sujeiras resistentes devem ser removidas com um pano macio e um pouco de solução de sabão neutro¹⁾. Se necessário, utilizar um produto para limpeza de plásticos isento de solventes, por exemplo, produto de limpeza para plásticos original Volkswagen (000 096 314).

Elementos decorativos, frisos decorativos de cromo, alumínio ou aço inoxidável: limpar com um pano macio e solução de detergente neutra¹⁾ em um ambiente livre de poeira.

Superfícies anodizadas: não utilizar produto para conservação de peças cromadas.

Comandos: remover sujeiras mais grosseiras e de difícil acesso com um pincel macio. A seguir, utilizar um pano macio e um pouco de solução de detergente neutro¹⁾. Líquidos não devem penetrar nos comandos.

Displays: utilizar um pano para limpeza original Volkswagen (000 096 166 A) com um pouco de água, um limpador de vidros ou com um limpador para LCD. Não limpar os displays secos.

Vedações de borracha: limpar com um pano macio que não solta fiapos e muita água. Tratar regularmente com conservante para borrachas original Volkswagen (000 096 310).

Cintos de segurança: puxar o cinto de segurança totalmente para fora e deixar o cadarço do cinto desenrolado → . Remover a sujeira grossa com uma escova macia. Limpar o cinto de segurança com solução de sabão suave. Deixar o tecido do cinto secar completamente, depois enrolar.

Elementos decorativos de madeira: limpar com um pano macio e um pouco de solução de sabão neutro¹⁾.

Limpeza de estofados

Se algum vestuário de tingimento insatisfatório, por exemplo, brim, tingir o estofado dos bancos, então não se trata de um revestimento de má qualidade. Nos estofados dos bancos podem estar instaladas peças do sistema de airbag e conectores elétricos. Uma danificação, limpeza e tratamento inadequados ou deixar molhar, além de danos ao sistema elétrico do veículo, também podem avariar o sistema de airbag →  em *Orientações para a conservação do veículo* na página 336.

Dependendo da versão, em bancos equipados com aquecimento de bancos, estão instalados componentes elétricos e conectores elétricos que podem ser danificados em caso de limpeza ou tratamento inadequado → . Isto também pode causar danos a outras partes do sistema elétrico do veículo.

- Não utilizar lavador de alta pressão, jato de vapor nem spray refrigerante.
- Não ligar o aquecimento do banco para secar os bancos.
- Não utilizar pastas ou soluções para lavagem.
- Em todo caso, evitar que os bancos sejam encharcados.
- Se houver dúvidas, procurar uma Concessionária Volkswagen ou uma empresa especializada.

ATENÇÃO

A limpeza inadequada pode danificar o cinto de segurança, das ancoragens e dos retratores automáticos.

- Os cintos de segurança, bem como seus componentes, jamais devem ser higienizados quimicamente ou entrar em contato com líquidos corrosivos, solventes ou objetos cortantes.

¹⁾ Solução de sabão suave: no máximo 2 colheres de sopa de sabão neutro em 1 litro de água.

- Deixar o cinto de segurança lavado secar antes de recolher.
- Jamais deixar objetos estranhos ou líquidos penetrarem nos engates dos fechos dos cintos de segurança.
- Nunca tentar reparar, modificar ou desmontar os cintos de segurança por conta própria.

! NOTA

A limpeza e a conservação inadequadas podem causar danos ao veículo.

- Objetos afiados, por exemplo, zíperes ou rebites de peças de roupas ou cintos podem danificar superfícies. Velcros abertos também podem ocasionar danos.
- Nunca utilizar um limpador a vapor, escovas, esponjas rígidas etc., para a limpeza.
- Para evitar danos, contratar uma empresa especializada para efetuar a remoção de manchas persistentes.

Acessório, reposição de peças, reparos e modificações

Acessório e peças de reposição

Antes de comprar acessórios, peças de reposição ou recursos, a Volkswagen recomenda procurar ajuda junto a um parceiro especializado da Volkswagen, caso o veículo deva ser equipado posteriormente com acessórios ou se for necessária a substituição de peças. A Concessionária Volkswagen assessora em questões regulatórias e recomendações de fábrica a respeito de acessórios, peças de reposição e recursos.

A Volkswagen recomenda que apenas **acessório e peças originais Volkswagen®** sejam utilizados. Para isso, a Volkswagen tem estabelecido credibilidade, segurança e qualificação. Além disso, uma Concessionária Volkswagen está qualificada para uma montagem profissional.

Apesar do monitoramento constante do mercado, produtos **não liberados pela Volkswagen** não podem ser avaliados pela Volkswagen no tocante à credibilidade, segurança e qualificação para uso no veículo. Por esse motivo, a Volkswagen também não se responsabiliza, mesmo em casos em

que haja uma aprovação por uma associação técnica de testes e de fiscalização oficialmente reconhecida, ou uma aprovação por um órgão oficial.

Aparelhos instalados posteriormente que exercem influência direta sobre o controle do veículo, devem portar um símbolo **e** (Símbolo de aprovação da União Europeia) e ser liberados pela Volkswagen para uso no veículo. Fazem parte de tais equipamentos, por exemplo, um sistema regulador de velocidade ou sistemas de amortecimento com regulação eletrônica.

Aparelhos elétricos conectados adicionalmente que não sirvam para o controle direto do veículo devem portar um símbolo **CE** (Declaração de conformidade do fabricante com as normas da União Europeia). Fazem parte de tais aparelhos, por exemplo, refrigeradores, computadores ou ventoinhas.

! ATENÇÃO

Reparos e modificações realizados de forma inadequada no veículo podem comprometer a eficácia dos airbags, bem como causar deficiências de funcionamento, acidentes e ferimentos fatais.

- Jamais colocar, montar ou acoplar objetos como porta-copos e suporte de telefone ao lado ou sobre as coberturas dos módulos do airbag ou nas áreas de expansão do airbag.
- Objetos colocados, montados ou acoplados dentro da área de expansão dos airbags poderão causar ferimentos graves ou fatais se os airbags forem acionados.

Reparos e modificações técnicas

Em caso de reparos e modificações técnicas, as diretrizes Volkswagen devem ser estritamente seguidas → !

Intervenções nos componentes eletrônicos e nos respectivos softwares podem ocasionar falhas de funcionamento. Devido à configuração em rede dos componentes eletrônicos, avarias podem comprometer também sistemas que não estejam diretamente envolvidos. Isso quer dizer que a segurança de condução do veículo pode ser colocada em alto risco, o desgaste de peças do veículo pode aumentar e, por fim, a licença de uso do veículo pode se tornar inválida.

A Concessionária Volkswagen não pode oferecer garantia contra danos que tenham sido causados por modificações técnicas e reparos inadequados.

A Concessionária Volkswagen não pode se responsabilizar por danos que tenham sido causados por modificações técnicas e reparos inadequados. Tais danos também não estão cobertos pela garantia Volkswagen.

A Volkswagen recomenda que todas as modificações técnicas e reparos sejam realizados pelas Concessionárias Volkswagen autorizadas com **peças originais Volkswagen**.

Informações sobre reparos Volkswagen

As informações de serviço da Volkswagen e informações sobre reparos oficiais Volkswagen podem ser obtidas mediante pagamento.

Clientes na Europa, Ásia, Austrália, África, América Central e América do Sul: Entrar em contato com uma Concessionária Volkswagen ou empresa especializada, ou registrar-se no portal da internet **erWin** (Informações eletrônicas de oficina e reparo):

<https://erwin.volkswagen.de>

erWin está disponível em inúmeros idiomas.

Veículos com anexos e acoplamentos especiais

Os fabricantes de anexos e acoplamentos especiais asseguram que, no que diz respeito aos conjuntos acoplados e peças anexadas (alterações), a legislação e as especificações ambientais são atendidas, em especial as diretrizes da União Europeia EU 2000/53/EG sobre veículos em fim de vida e EU 2003/11/EG sobre restrições de circulação e utilização de determinadas substâncias e formulações perigosas.

Os documentos de instalação das alterações devem ser conservados pelo usuário do veículo e, em caso de desmanche do veículo, devem ser entregues à entidade responsável pelo desmanche do veículo. Desta forma, o reaproveitamento ecologicamente correto é garantido também em caso de veículos alterados.

Reparos no para-brisa

Para cumprimento das funções, algumas versões requerem um componente elétrico ou eletrônico que, por exemplo, está afixado no lado interno do para-brisa, na região do espelho retrovisor interno. Se o para-brisa for danificado na área dos

componentes elétricos ou eletrônicos, por exemplo, por causa do granizo, o para-brisa deverá ser trocado. Reparar a região danificada pelo granizo pode causar falha e mau funcionamento da versão.

Após uma troca do para-brisa, a câmera e os sensores devem ser instalados e calibrados por uma Concessionária Volkswagen.

Disfunção ou danos em sensores e câmeras

Reparos inadequados, modificações estruturais no veículo, por exemplo, "rebaixado", peças agregadas instaladas posteriormente no veículo ou, caso aplicável, no reboque, ou modificações no revestimento podem causar desajustes ou danos aos sensores ou câmeras. Isto também pode ser causado por impactos, por exemplo, ao estacionar.

A não observância pode limitar funções importantes (sistemas de assistência ao condutor) e, eventualmente, danificar o veículo.

A área em frente aos sensores e câmeras não pode estar obstruído por adesivos, faróis adicionais, molduras decorativas para a placa de licença, ou algo semelhante.

Realizar todas os reparos ou modificações estruturais uma empresa especializada. Para isso, a Volkswagen recomenda as Concessionárias Volkswagen.

Mais indicações:

- Uma nova pintura na área dos sensores pode afetar a função do respectivo sistema.
- Visto que o logo VW influencia a visão do sensor do radar na área frontal, conduzir o veículo somente com o logo VW original.

Protetor do cárter

Uma proteção do motor pode reduzir o risco de danos na parte inferior do veículo e no cárter.

Dependendo do local de uso do veículo, pode ser útil deixar instalar uma proteção do motor, por exemplo, ao conduzir sobre o meio-fio, em entradas de terra ou em estradas não pavimentadas. A Volkswagen recomenda a instalação em uma Concessionária Volkswagen.

ATENÇÃO

Reparos e modificações realizados de forma inadequada podem causar deficiências de funcionamento e danos ao veículo e comprometer

a eficácia do sistema de assistência ao condutor. Isso pode ocasionar acidentes e ferimentos graves.

- Reparos e modificações no veículo devem ser realizados somente por uma Concessionária Volkswagen ou por uma empresa especializada.

⚠ ATENÇÃO

Peças de reposição e acessórios inadequados, bem como trabalhos, modificações e reparos realizados de maneira incorreta podem causar danos ao veículo, acidentes e ferimentos graves.

- A Volkswagen recomenda que apenas acessórios liberados pela Volkswagen e peças originais Volkswagen® sejam utilizados. Para isso, a Volkswagen tem estabelecido credibilidade, segurança e qualificação.
- Reparos e modificações no veículo devem ser realizados somente por uma Concessionária Volkswagen ou por uma empresa especializada. As Concessionárias Volkswagen e as empresas especializadas possuem as ferramentas necessárias, aparelhos de diagnóstico, informações de reparo e pessoal qualificado.
- Montar apenas peças que correspondam à versão e às características originais de fábrica do veículo.
- Jamais colocar, montar ou acoplar objetos como porta-copos e suporte de telefone ao lado ou sobre as coberturas dos módulos do airbag ou nas áreas de expansão do airbag.
- Utilizar apenas combinações de aros e pneus e roda liberadas pela Volkswagen para o modelo de veículo.

Reparos e limitações do sistema de airbag

Em caso de reparos e modificações técnicas, as diretrizes Volkswagen devem ser estritamente seguidas → ⚠!

Modificações e reparos no para-choque dianteiro, nas portas, no revestimento do teto ou na carroceria devem ser realizados somente por uma Concessionária Volkswagen. É possível que essas

peças do veículo estejam equipadas com componentes do sistema e com sensores do sistema de airbag.

Durante todos os trabalhos no sistema de airbag, bem como na montagem e desmontagem de suas peças em razão de outros reparos, é possível que peças do sistema de airbag sejam danificadas. Isso pode fazer com que os airbags não funcionem ou não funcionem corretamente em caso de acidente.

Para que a eficácia dos airbags não seja prejudicada e peças desmontadas não causem ferimentos ou poluição do meio ambiente, as prescrições devem ser observadas. As Concessionárias Volkswagen ou empresas especializadas conhecem essas prescrições.

Uma alteração na suspensão do veículo pode comprometer o funcionamento do sistema de airbag em um impacto. Por exemplo, se for utilizada uma combinação de aros e pneus que não tenha sido liberada pela Volkswagen, realizado um rebaixamento do veículo, alterada a rigidez da suspensão, inclusive das molas, do braço das molas, do amortecedor, etc., pode ocorrer uma alteração das forças que são medidas pelos sensores do airbag e enviadas para a unidade de controle eletrônica. Por exemplo, algumas modificações na suspensão podem aumentar as forças medidas pelos sensores e acionar o sistema de airbag em cenários de impactos em que os airbags normalmente não seriam acionados se as modificações não tivessem sido feitas. Outras modificações poderão reduzir a força medida pelos sensores e impedir o acionamento do airbag se ele precisar ser acionado.

⚠ ATENÇÃO

Reparos e modificações realizados de forma inadequada podem causar deficiências de funcionamento, danos ao veículo e comprometer a eficácia do sistema de airbag. Isso pode ocasionar acidentes e ferimentos graves ou fatais.

- Reparos e modificações no veículo devem ser realizados somente por uma Concessionária Volkswagen ou por uma empresa especializada.
- Os módulos do airbag não podem ser reparados, mas sim substituídos.
- Nunca instalar no veículo peças de airbag desmontadas de veículos antigos ou originárias de reciclagem.

⚠️ ATENÇÃO

Uma alteração na suspensão do veículo, inclusive a utilização de combinações de pneus e aros não liberadas pela Volkswagen, podem alterar o funcionamento dos airbags e aumentar o risco de ferimentos graves ou fatais em caso de acidente.

- Jamais instalar componentes da suspensão que não apresentem características idênticas às peças originais instaladas no veículo.
- Jamais utilizar combinações de aros e pneus que não tenham sido liberadas pela Volkswagen.

Comunicação móvel no veículo

Radiação eletromagnética

Ao operar um telefone móvel ou aparelho de rádio sem conexão com a antena externa, a radiação eletromagnética não é idealmente derivada para fora. Uma radiação aumentada no habitáculo pode ocorrer principalmente em recepção de má qualidade, por exemplo, em regiões do interior. Pode haver um risco para a saúde → ⚠️.

Conforme a versão, pode ser utilizada uma interface de telefone apropriada para conectar o telefone celular com a antena externa → caderno *Sistema Infotainment*. A qualidade de conexão se torna melhor e o alcance aumenta.

Telefonar

Em muitos países, telefonar no veículo é permitido somente através de um sistema de viva voz, por exemplo, através de uma conexão Bluetooth®. Fixar o telefone móvel antes do uso em um suporte adequado → ⚠️ ou colocar nos porta-objetos disponíveis de maneira que não escorregue, por exemplo, no console central.

Em caso de interface de telefone que utilize a tecnologia **remote SIM-Access-Profile (rSAP)**, utilizar um telefone móvel compatível.

Transmissões

Para o uso de aparelhos de transmissão, observar as prescrições legais e o manual de instruções do fabricante. A instalação posterior de aparelhos de transmissão está sujeita a aprovação.

Consultar uma Concessionária Volkswagen para obter mais informações sobre a instalação de um aparelho de transmissão.

⚠️ ATENÇÃO

Telefones móveis soltos ou não fixados corretamente podem ser arremessados pelo compartimento interno do veículo em razão de uma manobra súbita de arranque ou frenagem assim como em um acidente e causar ferimentos.

- Fixar telefones móveis e acessórios fora da área de expansão do airbag ou guardar de forma segura.

⚠️ ATENÇÃO

Ao utilizar um telefone móvel ou aparelho de rádio sem conexão com uma antena externa, os valores limite de radiação eletromagnética no veículo podem ser excedidos e, assim, a saúde do condutor e dos ocupantes do veículo prejudicada. Isto também se aplica a uma antena externa não instalada de maneira correta.

- Entre a antena do aparelho e um implante médico ativo, por exemplo, um marca-passos, deve ser mantida uma distância mínima de 20 cm.
- Não carregar um aparelho pronto para operação nas proximidades imediatas ou diretamente acima de um implante medicinal ativo, por exemplo, no bolso da camisa.
- No caso de suspeita de interferência do telefone móvel em um implante médico ativo ou em outro dispositivo médico, desligar o aparelho imediatamente.

Informações do cliente

Garantia de garantia de mobilidade LongLife

Cobertura da garantia da Concessionária Volkswagen

As Concessionárias Volkswagen dão garantia de isenção de defeitos aos veículos vendidos por elas.

As Concessionárias Volkswagen dão garantia para isenção de defeitos de veículos Volkswagen novos de fábrica.

Detalhes sobre as condições de garantia podem ser encontrados no seu contrato de venda.

Para mais informações, favor dirigir-se a sua Concessionária Volkswagen.

Favor considerar que o desgaste natural e danos por sobrecarga, manuseio incorreto ou modificações inadmissíveis estão excluídos da garantia.

Caso o seu veículo fique inoperante, favor informar a Concessionária Volkswagen mais próxima. <

Cobertura da garantia para pintura e carroceria

As Concessionárias Volkswagen dão garantia de pintura e carroceria dos veículos vendidos por eles.

Complementarmente às condições de garantia para automóveis Volkswagen novos de fábrica – conforme contrato de venda – a Concessionária Volkswagen oferece garantia sobre o veículo vendido para que não ocorram defeitos na pintura ou perfurações por corrosão na carroceria por um determinado período:

- Uma garantia de 3 anos contra defeitos de pintura assim como
- Uma garantia de 12 anos contra oxidação passante. Uma oxidação passante nesse sentido é a perfuração da chapa na carroçaria, que progrediu da parte interna (espaço oco) para a parte externa.

Contudo, caso ocorram esses tipos de danos, eles serão eliminados pela manutenção sem faturamento dos custos de mão-de-obra e material por qualquer Concessionária Volkswagen.

Reivindicações de garantia não se aplicam se:

- Os danos foram causados por ação externa ou conservação insuficiente.
- Os defeitos na carroceria ou na pintura não forem eliminados em tempo hábil conforme instrução do fabricante.
- As perfurações por corrosão estão relacionadas com causas decorrentes de reparos na carroceria não realizados em conformidade com a especificação do fabricante.

Após o reparo realizado na carroceria ou pintura, a Concessionária Volkswagen confirma a garantia contra perfurações por corrosão na área reparada. <

Garantia de mobilidade LongLife

Com a entrega do seu veículo, você recebe uma garantia de mobilidade LongLife extensiva (disponível em diversos países europeus) que se renova a cada inspeção realizada.

Favor observar que a validade da garantia de mobilidade LongLife Volkswagen pode ser diferente para veículos que foram vendidos em determinados países. Para mais informações, favor dirigir-se a sua Concessionária Volkswagen.

A sua Concessionária Volkswagen fornece uma abrangente garantia de mobilidade LongLife para cada veículo novo, válida a partir da entrega até a primeira inspeção. Desde que você adquira seu veículo novo diretamente da Volkswagen AG, a Volkswagen AG dá a garantia de mobilidade LongLife a partir da entrega até a primeira inspeção.

A sua Concessionária de serviço Volkswagen renova sempre a garantia de mobilidade LongLife até a próxima inspeção, caso você realize a inspeção na Concessionária. Com os custos de manutenção, os custos do pacote total de serviços é amortizado.

A abrangente garantia de mobilidade LongLife lhe assegura principalmente os seguintes serviços: ▶

Caso seu veículo pare por algum defeito técnico ¹⁾, serão prestados os serviços correspondentes no caso de pane ou acidente. A garantia de mobilidade LongLife oferece proteção e mobilidade certificadas.

A inspeção não serve somente para a conservação do veículo, contribui também para a segurança do funcionamento e do trânsito. Por esse motivo, os serviços de manutenção devem ser executados regularmente conforme estipulado pelo fabricante.

Seu direito à garantia de mobilidade LongLife é documentado no Manutensão e garantia digital a cada vencimento da inspeção. Uma documentação mantida sem falhas dos serviços de manutenção demonstra que seu veículo é mantido e conservado de forma profissional.

Memória e serviço de dados

Seu veículo é equipado com várias unidades de controle eletrônicas. Alguns deles são necessários para o funcionamento seguro do seu veículo, outros auxiliam durante a condução (sistemas de assistência ao condutor). Além disso, seu veículo oferece funções de conforto ou de Infotainment, que também são possibilitadas através de unidades de controle eletrônico.

Unidades de controle eletrônico incluem memórias de dados que pode, armazenar, temporária ou permanentemente, informações sobre o estado do veículo, desgaste de componentes, requisitos de manutenção, bem como eventos técnicos e erros. Estas informações documentam no geral a condição de um componente, de um módulo, um sistema ou de seu ambiente, por exemplo:

- Condições de funcionamento dos componentes do sistema, como os níveis de fluidos, pressão dos pneus, estado da bateria.
- As mensagens de status do veículo ou seus componentes individuais, por exemplo, revolução da roda ou velocidade, retardo do movimento, aceleração lateral, indicação de cintos de segurança apertados.
- Falhas e defeitos em componentes importantes do sistema, por exemplo, luzes, freios.
- Informações sobre incidentes que danificam veículos.

- Reações dos sistemas em situações de condução específicas, por exemplo, a acionamento de um airbag, aplicação de sistemas de controle de estabilidade.
- Condições ambientais, por exemplo, temperatura, chuva.

Além da execução da função real da unidade de controle, estes dados servem para detectar e corrigir erros e otimizar as funções de veículos da Volkswagen. A maior parte destes dados é transitória e é processado apenas no próprio veículo. Apenas uma pequena parte dos dados é armazenada na memória de evento ou de falhas e, se for o caso, a chave do veículo.

Ler a memória de falhas do veículo

- ◀ No interior do veículo há uma tomada de conexão para diagnóstico para a leitura dos registros de eventos (“On-Board-Diagnose”) → ▲.

Após serem realizados serviços, os dados técnicos, juntamente com o número de identificação do veículo, poderão ser lidos do veículo por funcionários da rede de serviços, por exemplo, oficinas, ou terceiros, por exemplo, serviços de assistência na estrada. Os serviços incluem, por exemplo, reparos, processos de manutenção, casos de garantia e medidas de garantia de qualidade. Os respectivos locais da rede de serviços ou de um terceiro recolhem, processam e utilizam os dados. Eles, então, documentam as condições técnicas do veículo, auxiliam na resolução de problemas e na melhoria da qualidade e, se necessário, transmitem à Volkswagen. Além disso, o fabricante está sujeito a exigências legais de segurança do produto. Para estar em conformidade com as especificações, o fabricante necessita dos dados técnicos dos veículos.

A memória de falhas do veículo pode ser redefinida durante trabalhos de reparo ou manutenção por uma concessionária.

O registro de eventos deve ser lido e restaurado somente por uma Concessionária Volkswagen. Informações adicionais sobre os dados armazenados podem ser obtidas em uma Concessionária Volkswagen.

Após a correção de uma falha, informações a respeito são apagadas da memória. Outros conteúdos da memória são sucessivamente atualizados. ▶

¹⁾ Um veículo parado por defeito é um veículo incapaz de chegar à oficina por seus próprios meios.

Gravador de dados de acidente (Event Data Recorder)

Este veículo está equipado com gravador de dados de acidente. A tarefa principal do gravador de dados de acidente é registrar dados em cenários de acidentes específicos ou em situações tipo acidente, por exemplo, ativação do airbag ou impacto sobre um obstáculo na estrada. Estes dados ajudam a analisar como o sistema de condução se comportou. O gravador de dados de acidente registra dados da dinâmica de condução e do sistema de retenção durante um curto período de dez s, por exemplo:

- como os diferentes sistemas funcionaram no seu veículo.
- se o condutor e os passageiros estavam usando o cinto de segurança.
- até qual distância o condutor ativou o pedal do freio ou o pedal do acelerador.
- a velocidade de condução do veículo.

Estes dados ajudam a obter uma melhor compreensão das circunstâncias, nas situações em que ocorreram acidentes ou ferimentos.

Além disso, também são registrados dados de sistemas de assistência ao condutor. Além de informações sobre o fato se os sistemas estavam ligados ou desligados, se estavam disponíveis de modo limitado ou inativos, também é possível concluir se estas funções conduziram, aceleraram ou frearam o veículo nas situações acima descritas. De acordo com a versão do veículo, fazem parte disso, por exemplo:

- controle automático de distância (ACC).
- assistente de permanência na faixa (Lane Assist).
- Assistente de direção para estacionamento (Park Assist).
- Auxílio de estacionamento.
- Função de frenagem de emergência (Front Assist).

Dados do gravador de dados de acidentes são registrados somente se ocorrer uma situação semelhante a um acidente. Sob condições de condução normais, não são realizados registros. Dados de áudio ou de vídeo do interior do veículo ou do ambiente do veículo não são salvos. Dados pessoais, por exemplo, nome, sexo, idade ou local do acidente igualmente não são registrados em momento algum. Todavia, terceiros, por exemplo, com meios adequados, autoridades da

polícia judiciária podem associar conteúdos do gravador de dados de acidente com outras fontes de dados, estabelecendo assim uma referência pessoal durante a análise do acidente.

Para ler dados do gravador de dados de acidente, é necessário um equipamento especial, um acesso à tomada de conexão de diagnóstico prescrita por lei (“Diagnóstico On-Board”) no veículo e a ignição ligada.

A Volkswagen não irá acessar, ler ou processar os dados do gravador de dados de acidente, a não ser que o mantenedor do veículo (ou no caso de leasing, o locador do leasing) dê a sua concordância. Exceções são determinações contratuais ou legais.

Com base na obrigação legal de observação de produtos, a Volkswagen pode utilizar os dados para observação de campo bem como para fins de pesquisa e melhorias da qualidade dos sistemas de segurança do veículo. Para fins de pesquisa, a Volkswagen disponibiliza os dados em forma anônima a terceiros, portanto, sem conclusões sobre o veículo individual, sobre o mantenedor do veículo ou o locador de leasing.

Reprogramação das unidades de controle

A princípio, todos os dados para o controle dos componentes estão armazenados nas unidades de controle. Algumas funções de conforto, por exemplo, sinais intermitentes de conforto, abertura independente da porta e indicadores do display podem ser reprogramados por meio de aparelhos especiais. Caso as funções de conforto sejam reprogramadas, as indicações e descrições correspondentes desta literatura de bordo não coincidirão mais com as funções originais. Volkswagen recomenda mandar adicionar a Reprogramação por uma Concessionária Volkswagen ou empresa especializada no Manutenção e garantia digital.

A Concessionária Volkswagen possui as informações sobre uma possível reprogramação.

Funções de conforto e Infotainment

Como parte do próprio equipamento selecionado, é possível adicionar dados próprios às funções de Infotainment do veículo. A isto pertencem, por exemplo: ▶

- Dados de mídia para reprodução de música, filmes ou fotos em um sistema de Infotainment.
- Dados de agenda de endereços para uso em conexão com um sistema de viva voz ou um sistema de navegação.
- Inserção de destinos de navegação.
- Dados sobre a utilização de serviços on-line.

Estes dados podem ser armazenados localmente no veículo ou encontrar-se em um dispositivo externo que possa ser conectado ao veículo, por exemplo, telefones móveis, pen-drives ou leitores de MP3. Se esses dados estiverem armazenados no veículo, é possível excluí-los a qualquer momento. Uma transmissão destes dados a terceiros ocorre exclusivamente com sua autorização, em particular através do uso de serviços on-line, de acordo com as configurações escolhidas.

As configurações de conforto (Personalização) podem ser salvas no veículo e mudadas a qualquer momento. Estas incluem, dependendo do equipamento, por exemplo:

- Ajustes das posições dos bancos.
- Configurações de suspensão e de climatização.
- Personalizações, como ajuste de espelho e iluminação ambiente.

Integração de telefones móveis

Se o seu veículo estiver correspondentemente equipado, é possível conectar seu telefone móvel ou outro dispositivo móvel com o veículo, de modo que você pode controlar seu telefone por meio do equipamento para esta finalidade, integrado nos comandos do veículo. Com isso, imagens e sons do telefone móvel podem ser reproduzidos no sistema Infotainment. Ao mesmo tempo, informações específicas são transmitidas ao seu telefone móvel. Estes incluem – dependendo do tipo particular de integração – os dados de posição e outras informações gerais do veículo. Aconselhamos buscar Informações sobre a exibição de aplicativos no sistema Infotainment.

Isto possibilita um uso de apps selecionados do telefone móvel, por exemplo, navegação ou reprodução de músicas. Outras interações entre o telefone móvel e o veículo, em particular um acesso ativo dos dados do veículo, não ocorrem. O tipo de processamento adicional de dados é determinada pelo provedor do aplicativo utilizado. Se e quais ajustes podem ser feitos, dependem do respectivo aplicativo e do sistema operacional do seu telefone móvel.

Provedor de serviços

Se seu veículo possuir uma conexão de rede sem fio, ele permitirá a troca de dados entre o seu veículo e outros sistemas. A conexão de rede sem fio é possibilitada através de uma unidade emissora e receptora de bordo ou através de um dispositivo móvel, por exemplo, seu telefone móvel. Através dessa conexão sem fio é possível utilizar funções on-line. Isto inclui serviços e aplicativos (apps), fornecidos pela Volkswagen ou por outros provedores on-line.

Serviços próprios do fabricante

Com os serviços on-line da Volkswagen, pontos adequados de determinadas funções, por exemplo, em uma descrição de serviço própria ou em um site, são descritos pela Volkswagen as informações de proteção de dados relacionados. A prestação de serviços on-line, podem ser utilizados dados pessoais. A troca de dados ocorre por meio de uma conexão segura, por exemplo, com os sistemas de TI designados do fabricante. Uma coleta, processamento e utilização de dados pessoais para a prestação de serviços é feita exclusivamente com base em uma permissão legal, um acordo contratual ou por força de um consentimento.

Os serviços e funções, parcialmente pagos, e em alguns casos também a completa conexão de dados do veículo podem ser ativados ou desativados. Isto exclui determinadas funções e serviços legais, tais como sistemas de chamada de emergência.

Serviços de terceiros

Se houver a possibilidade de usar outros provedores de serviços on-line além do fabricante, a responsabilidade, Privacidade e os Termos de Uso desses sites são exclusivos do provedor. A Volkswagen não tem qualquer influência sobre os conteúdo aqui trocados.

Recomendamos informar-se com o respectivo prestador dos serviços sobre a natureza, o alcance e a finalidade da recolha e utilização de dados pessoais no contexto dos serviços de terceiros.

ATENÇÃO

Um uso da tomada de conexão para diagnóstico diferente do especificado pode ocasionar falhas de funcionamento e, como consequência, também acidentes e ferimentos sérios. ►

- Jamais ler por si mesmo o registro de eventos através da tomada de conexão para diagnóstico.
- Somente uma empresa especializada deve ler o registro de eventos através da tomada de conexão para diagnóstico. Para isso, a Volkswagen recomenda as Concessionárias Volkswagen.

NOTA

O manuseio inadequado do veículo pode ocasionar danos ao veículo.

- Observar as determinações legais.
- Executar os serviços de manutenção de acordo com as prescrições.

Etiquetas adesivas e plaquetas

No compartimento do motor e em algumas peças do veículo, por exemplo, na portinhola do tanque, no para-sol do passageiro dianteiro, na coluna da porta do condutor ou em cima ou em baixo do assoalho do compartimento de bagagem estão afixados de fábrica certificados de segurança, etiquetas adesivas e plaquetas contendo informações importantes sobre o uso do veículo.

- Não remover os certificados de segurança, etiquetas adesivas e plaquetas em nenhuma hipótese, nem inutilizá-las ou torná-las ilegíveis.
- Se as peças do veículo com certificados de segurança, etiquetas adesivas e plaquetas forem substituídas, é necessário que a Concessionária Volkswagen ou empresa especializada aplique corretamente os novos certificados de segurança, etiquetas adesivas e plaquetas correspondentes nas mesmas posições nas peças do veículo novas.

Certificado de segurança

Um certificado de segurança na coluna da porta do condutor informa que todos os padrões de segurança necessários e as especificações dos órgãos de segurança do trânsito do respectivo país são atendidos no momento da fabricação. Adicionalmente, podem estar representados o mês e o ano de fabricação, bem como o número do chassi. Observar as indicações do Manual de instruções.

ATENÇÃO







O manuseio inadequado do veículo aumenta o risco de acidentes e ferimentos.

- Observar as determinações legais.
- Observar o Manual de instruções.

Fluidos no ar-condicionado

Gás de refrigeração no ar-condicionado

A etiqueta adesiva no compartimento do motor fornece informações sobre o tipo e quantidade de gás de refrigeração no ar-condicionado do veículo. A etiqueta adesiva encontra-se na parte posterior do compartimento do motor, próxima ao bocal de enchimento do gás de refrigeração.

Sím- bolo	Descrição
	Alerta: a manutenção do ar-condicionado pode ser realizada somente por pessoal especializado e qualificado.
	Tipo de líquido de arrefecimento.
	Tipo de lubrificante.
	Ver informações da oficina (disponível somente para Concessionárias Volkswagen).
	A manutenção do ar-condicionado pode ser realizada somente por pessoal especializado e qualificado.
	Líquido de arrefecimento inflamável.
	Atentar para o descarte correto de todos os componentes e nunca instalar no veículo componentes removidos de veículos em fim de vida ou provenientes de reciclagem.

Óleo lubrificante no ar-condicionado

O sistema de ar-condicionado contém até 210 ml do óleo lubrificante. A especificação exata e o dado do volume de óleo lubrificante no sistema de ar-condicionado pode ser consultada na seguinte página da internet:

<https://erwin.volkswagen.de>

⚠️ ATENÇÃO

Para garantir um procedimento operacional seguro, a manutenção do ar-condicionado pode ser realizada somente por pessoal especializado e qualificado.

📌 NOTA

- Nunca reparar o evaporador do ar-condicionado com componentes de veículos em fim de vida ou provenientes de reciclagem.
- Nunca substituir o evaporador do ar-condicionado por um evaporador usado de veículos em fim de vida ou proveniente de reciclagem.

Recepção do rádio e antena

No caso de sistemas Infotainment instalados de fábrica, a antena para recepção de rádio pode ser instalada em diferentes pontos do veículo.

- No lado interno do vidro traseiro, junto ao desembaçador do vidro traseiro,
- Na parte interna dos vidros laterais traseiros.

Proteção dos componentes

Alguns componentes eletrônicos e unidades de controle são equipados de fábrica com uma proteção do componente, por exemplo, o sistema Infotainment.

A proteção do componente foi desenvolvida como mecanismo de proteção, para:

- No lado interno do para-brisa.
- Sobre o teto do veículo.

As antenas no lado interno dos vidros são reconhecidas por fios finos.

📌 NOTA

As antenas localizadas no lado interno do vidro podem ser danificadas por atrito com objetos ou por produtos de limpeza corrosivos ou ácidos ou outros componentes químicos. Não colar etiquetas adesivas sobre a antena do vidro e nunca limpar as antenas com produtos de limpeza corrosivos ou ácidos, bem como outros produtos químicos.

📌 NOTA

Se o sistema Infotainment for instalado posteriormente, atentar para que o amplificador de antena seriado do veículo seja compatível ou se deve ser utilizado adicionalmente um adaptador para a antena. Do contrário, o amplificador da antena poderia ser destruído por tensão de excesso.

- evitar função sem restrições de componentes fornecidos de fábrica com o veículo após a instalação em outros veículos (por exemplo, após um roubo),
- impedir a operação operacional de componentes fora do veículo,
- Facilitar a instalação legítima ou troca de componentes e unidades de controle em caso de serviços por meio de uma Concessionária Volkswagen.

Onde	O que aparece:	Solução
Display do instrumento combinado	SAFE CP	Procurar uma Concessionária Volkswagen ou uma empresa especializada.
Display do sistema Infotainment	Proteção do componente: sistema Infotainment está disponível apenas com restrição no momento. Ligar a ignição.	Ligar a ignição. Caso isso não leve à desativação da proteção do componentes, procurar uma empresa especializada.

Declaração de conformidade

O respectivo fabricante declara que os produtos relacionados a seguir se encontram em conformidade com os requisitos básicos e outras determinações e regulamentações relevantes vigentes na data de fabricação do veículo, entre outros com FCC Part 15.19, FCC Part 15.21 e RSS-Gen Issue 1:

Versões de radiofrequência

- Imobilizador eletrônico.
- Chave do veículo.
- Sistema de travamento e de partida Keyless Access.
- Controle automático de distância (ACC).
- Sistema de monitoramento periférico (Front Assist), incluindo função de frenagem de emergência City.
- Assistente de manobras do reboque (Trailer Assist) → Página 220.

Equipamentos elétricos

- Tomada 12 V.
- Tomada 230 V (padrão euro), tomada 115 V, tomada 100 V.

Recolhimento de veículos em fim de vida e sucateamento

Recolhimento de veículos em fim de vida

A Volkswagen já tomou medidas para o momento em que o veículo é encaminhado para uma reciclagem ambientalmente correta. Há diversos sistemas de recolhimento para receber o veículo em fim de vida à disposição espalhados por diversas cidades europeias. Após o devido recolhimento, um atestado de reciclagem que documenta a reciclagem ambientalmente correta é fornecido.

O devido recolhimento de um veículo em fim de vida é, em princípio, gratuito, desde que cumpridas as determinações nacionais legais.

Consultar informações adicionais sobre o recolhimento e reciclagem de veículos em fim de vida nas Concessionárias Volkswagen.

Sucateamento

No sucateamento do veículo ou de peças individuais do sistema de airbag e do pré-tensionador do cinto de segurança, as prescrições de segurança aplicáveis devem ser obrigatoriamente observadas. As Concessionárias Volkswagen ou empresas especializadas conhecem essas prescrições. ◀

Informações sobre veículos da homologação N1 (veículos utilitários leves)

Em caso de veículo para o transporte de mercadorias com uma massa total permitida de até 3,5 t (na Europa, categoria N1), observar as seguintes informações:

Variantes e número de assentos

Existem diferentes versões para os veículos N1 baseados em um automóvel da Volkswagen. Neste caso, o número de assentos podem ser limitados a dois ou quatro.

◀ *Veículos com dois assentos:* devido à inexistência do banco traseiro, o assoalho traseiro no interior do veículo não tem revestimento do assoalho → ⚠.

Veículos com quatro assentos: o banco traseiro está dimensionado de modo que o assento central **não** pode ser ocupado → ⚠.

Transporte seguro de crianças

Como em veículos com permissão de veículo de passeio (M1), nos assentos podem ser utilizados sistemas de retenção para crianças aprovados → Página 67.

Condução com reboque

Se o veículo tiver autorização para operação com reboque, observar as normas nacionais específicas para condução com reboque e para uso de um dispositivo de reboque.

Se o veículo exceder o peso bruto admissível ou a carga admissível sobre o eixo traseiro, na condução com reboque é permitido conduzir apenas a 80 km/h. Isto também é válido para países em que a velocidade máxima permitida seja mais ▶

elevada. Observar velocidades máximas específicas de países que, para veículos com reboques, podem estar abaixo daquelas para veículos sem reboques.

O excesso permitido das cargas do veículo está registrado nos documentos do veículo. Se não houver valor de excesso registrado, é permitido conduzir a uma velocidade de 100 km/h, levando em consideração as leis específicas do país.

Dados técnicos

Os dados técnicos devem ser obtidos nos documentos do veículo.

ATENÇÃO

Perigo de ferimentos e de um choque elétrico por deixar os cabos elétricos expostos.

- Permitir que o compartimento de bagagem seja removido o mais tarde possível após a entrega para que os cabos elétricos na região traseira do veículo estejam cobertos durante o uso do veículo.

ATENÇÃO

Perigo de ferimentos graves devido ao transporte incorreto de pessoas.

- Nunca transportar uma pessoa ou uma criança no assento central do banco traseiro.
- Devido à falta de sistemas de retenção, como cinto de segurança e apoio para cabeça, no caso de um acidente, a consequência pode ser ferimentos graves ou fatais.

ATENÇÃO

Risco de ferimentos graves e fatais.

- Nunca transportar pessoas no compartimento de bagagem.
- Observar as orientações de segurança e informações sobre compartimento de bagagem e transporte → Página 235.

Dados técnicos

Indicações sobre os dados técnicos

Se não houver especificação contrária ou indicação especial, valem os dados técnicos do modelo básico. Com equipamentos especiais, versões diferentes do veículo, veículos especiais e com equipamentos específicos do país podem resultar em valores diferentes. As indicações nos documentos de licenciamento do veículo sempre têm prioridade.

Observar as orientações e informações para veículos da homologação N1 → Página 352

Motor

É possível verificar com qual motor um veículo está equipado, consultando a etiqueta de dados do veículo ou os documentos de licenciamento do veículo.

Peso

Os valores de peso em ordem de marcha das tabelas a seguir são válidos para o veículo pronto para rodar com o condutor (75 kg), com fluidos, incluindo o abastecimento de 90% do tanque de combustível, bem como, se for o caso, com ferramenta e pneu reserva → . O peso em ordem de marcha indicado é aumentado devido a equipamentos opcionais e à instalação posterior de acessórios, reduzindo proporcionalmente a carga permitida.

A carga é composta pelos seguintes pesos:

- Ocupantes do veículo.
- Total de bagagem.
- Carga sobre o teto incluindo suportes de base ou barras de suporte e sistema de bagageiro.
- Carga de apoio do reboque na condução com reboque → Página 246.

Performances

Por razões técnicas de homologação ou de tributação, as indicações de potência e de performance de alguns motores em outros países podem divergir das indicações a seguir.

Em algumas motorizações com chassi off-road, a velocidade máxima pode ser limitada a 210 km/h.

As performances foram determinadas sem equipamentos limitadores de performance, como, por exemplo, bagageiro do teto ou para-barro.

Capacidade máxima de tração

As capacidades máximas de tração admissíveis informadas são válidas somente para altitudes até 1.000 m acima do nível do mar. A cada 1.000 m de altitude adicionais, a capacidade máxima de tração admissível deve ser reduzida em aproximadamente 10%.

Esclarecimento sobre as tabelas

Abreviaturas da transmissão: SG = transmissão manual, DSG® = transmissão de dupla embreamento*. SG6 significa: transmissão manual de 6 marchas.

ATENÇÃO

Exceder os pesos, capacidades máximas de tração, cargas, dimensões, velocidades máximas e cargas de eixos máximos admissíveis pode causar danos ao veículo, acidentes e ferimentos graves.

- Não ultrapassar os pesos, capacidades máximas de tração, cargas, dimensões e velocidades máximas admissíveis.
- As cargas reais sobre os eixos nunca devem exceder as cargas admissíveis sobre os eixos.
- O carregamento e a distribuição da carga no veículo têm influência sobre o comportamento de direção e sobre o efeito de frenagem. Adequar a velocidade conforme necessidade.

NOTA

Distribuir a carga sempre de maneira uniforme e o mais fundo possível no veículo. Ao transportar objetos pesados no compartimento de bagagem, estes devem ser posicionados antes do eixo traseiro ou sobre ele para alterar o comportamento de direção o mínimo possível. 

Dados de identificação do veículo

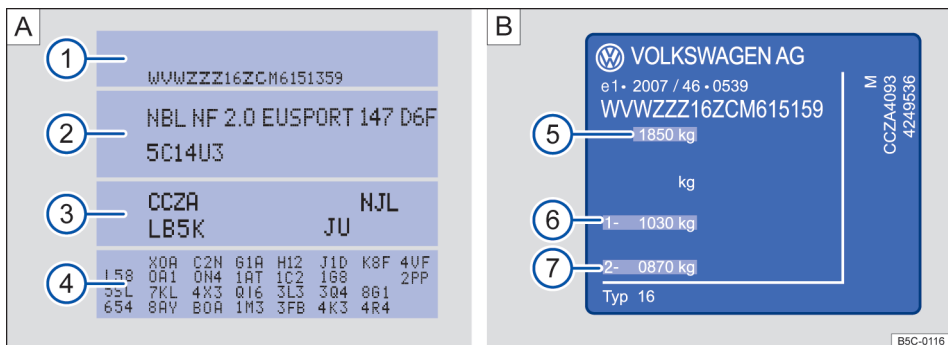

Fig. 250 Etiqueta de dados do veículo [A] e plaqueta de identificação [B].

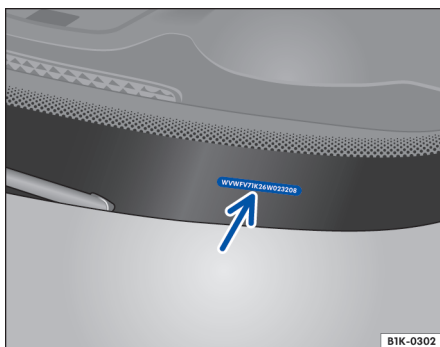

Fig. 251 No para-brisa: número de identificação do veículo.

Número de identificação do veículo

O número de identificação do veículo pode ser lido por meio de um visor no para-brisa → Fig. 251. O visor se encontra lateralmente na parte inferior do para-brisa.

Etiqueta de dados do veículo

A etiqueta de dados do veículo → Fig. 250 [A] está colada se na parte interna do envelope do Manual de instruções e na área da cavidade da roda de reserva, no compartimento de bagagem. Ela contém os seguintes dados:

- 1 Número de identificação do veículo (número do chassi)
- 2 Modelo do veículo, potência do motor, transmissão

- 3 Códigos do motor e da transmissão, código da cor, acabamento interno. No exemplo, o código do motor é “CCZA” → Fig. 250.

- 4 Equipamentos opcionais, números PR

Plaqueta de identificação

A plaqueta de identificação → Fig. 250 [B] pode ser vista na coluna da porta após a abertura da porta do condutor. Veículos para determinados países de exportação não possuem plaqueta de identificação

A plaqueta de identificação contém os seguintes dados:

- 5 Peso bruto admissível.
- 6 Carga admissível sobre o eixo dianteiro
- 7 Carga admissível sobre o eixo traseiro

Número de identificação do veículo

O número de identificação do veículo pode ser lido por fora através de um visor no para-brisa → Fig. 251 (seta). O visor se encontra lateralmente na parte inferior do para-brisa. Adicionalmente, o número de identificação do veículo está gravado na calha de água direita. A calha de água localiza-se entre a torre do amortecedor e o para-lama. Para encontrar o número de identificação do veículo, abrir a tampa do compartimento do motor ▲ → Página 286.

Dimensões

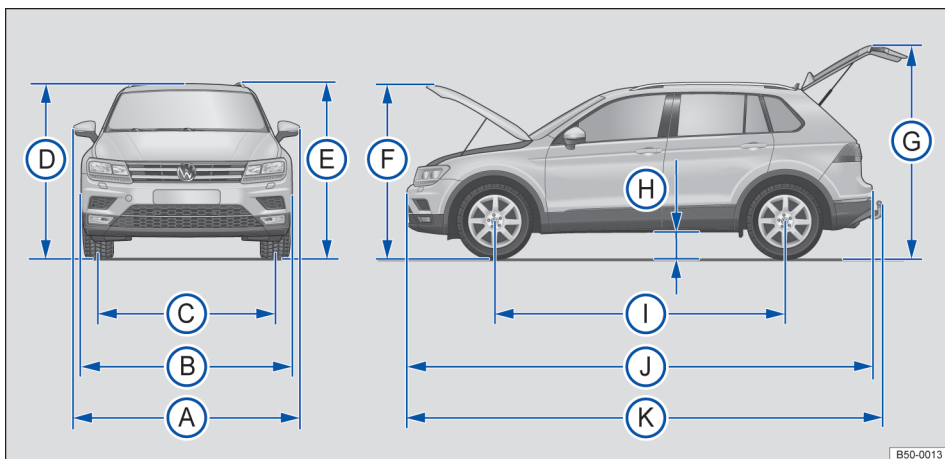

Fig. 252 Dimensões.

As informações na tabela são válidas para o modelo básico alemão na versão básica.

Devido a outros tamanhos de aros e rodas, equipamentos variados, diferentes versões do veículo e a construção posterior de acessórios, bem co-

mo no caso de veículos especiais e no caso de veículos para outros países, os valores fornecidos podem divergir.

Legenda para Fig. 252:		Valor
(A)	Largura (de espelho retrovisor externo a espelho retrovisor externo)	2.099 mm
(B)	Largura	1.839 mm
(C)	Bitola dianteira	1.585 mm
	Bitola traseira	1.574 mm
(D)	Altura em peso de ordem de marcha ^{a)} até o canto superior do teto	1.658 mm
(E)	Altura máxima em peso em ordem de marcha ^{a)}	1.674 mm
(F)	Altura com a tampa do compartimento do motor aberta e peso em ordem de marcha ^{a)}	1.815 mm
(G)	Altura com a tampa do compartimento de bagagem aberta e peso em ordem de marcha ^{a)}	2.097 mm
(H)	Altura livre do solo no estado pronto para movimentação ^{b)} entre os eixos	201 mm
(I)	Distância entre eixos	2.790 mm
(J)	Comprimento no caso de parte dianteira padrão (de para-choque a para-choque)	4.701 mm

Legenda para Fig. 252:		Valor
Ⓚ	Comprimento no caso de parte frontal padrão com dispositivo de reboque instalado (se fornecido de fábrica)	4.821 mm
	Diâmetro de giro mínimo do veículo	11,9 m

a) Peso em ordem de marcha sem condutor, sem carregamento.

b) Peso em ordem de marcha com condutor (75 kg) e fluidos.

! NOTA

- Conduzir cautelosamente em estacionamentos com armações salientes de guias ou limites fixos. Objetos mais altos que o chão podem danificar o para-choque e outras peças do veículo ao estacionar ou sair da vaga de estacionamento.

- Conduzir cautelosamente em declives e sobre entradas de terrenos, rampas, meios-fios e outros objetos. Peças a pouca distância do piso como para-choque, spoiler e peças do chassi, motor ou do sistema de escape podem ser danificadas na passagem.

Dados técnicos chassi

Termo	Dados técnicos
Altura livre do solo (tração nas quatro rodas)	Embaixo dos eixos: Eixo dianteiro 186 mm Eixo traseiro 221 mm
	Entre os eixos: 201 mm
Altura livre do solo (tração dianteira)	Embaixo dos eixos: Eixo dianteiro 186 mm Eixo traseiro 216 mm
	Entre os eixos: 201 mm
Rampa máxima	a)
Ângulo de inclinação lateral (posição inclinada do veículo).	a)
Ângulo de rampa	Tração dianteira: 19,3 graus Tração nas quatro rodas: 19,5 graus

Termo	Dados técnicos
Ângulos de ataque e de saída	À frente com frente padrão: 18,3 graus
	À frente com frente off-road: 25,3 graus
	Atrás: 22,2 graus

a) Os dados não estavam disponíveis no momento da impressão.

Capacidade do tanque de combustível

Tração nas quatro rodas: aproximadamente 60 l, dos quais aproximadamente 8 l de reserva.

Tração dianteira: aproximadamente 58 l, dos quais aproximadamente 8 l de reserva.

Motores a gasolina

1,4 l, 4 cilindros FSI® (110 kW)

Potência	110 kW a 5000 rpm
Código do motor (CDM)	CZDA

Torque máximo	250 Nm a 2000 rpm	
Transmissão	DSG® 7 4MOTION	
Velocidade máxima	km/h	198 km/h
Peso em ordem de marcha	kg	1.592 kg
Peso bruto admissível	kg	2.180 kg
Carga admissível sobre o eixo dianteiro	kg	1.030 kg
Carga admissível sobre o eixo traseiro	kg	1.030 kg
Carga de reboque frenada, aclives até 12 %	kg	2.000 kg
Carga de reboque sem freio	kg	750 kg
Capacidade máxima de tração admissível	kg	4110 - 4.205 kg



1,4 l, 4 cilindros FSI® (110 kW)

Potência	110 kW a 5000 rpm		
Código do motor (CDM)	CZEA		
Torque máximo	250 Nm a 2000 rpm		
Transmissão		DSG® 6	SG6
Velocidade máxima	km/h	200 km/h	198 km/h
Peso em ordem de marcha	kg	1.590 kg	1.570 kg
Peso bruto admissível	kg	2100 - 2.340 kg	2100 - 2.320 kg
Carga admissível sobre o eixo dianteiro	kg	1040 - 1.090 kg	1020 - 1.070 kg
Carga admissível sobre o eixo traseiro	kg	1030 - 1.300 kg	1030 - 1.300 kg
Carga de reboque frenada, aclives até 12 %	kg	1.800 kg	1.800 kg
Carga de reboque sem freio	kg	750 kg	750 kg
Capacidade máxima de tração admissível	kg	3920 - 4.180 kg	3800 - 4.160 kg



2,0 l, 4 cilindros FSI® (132 kW)

Potência	132 kW a 3940 – 6.000 rpm		
Código do motor (CDM)	DGVA		
Torque máximo	320 Nm a 1500 – 3940 rpm		
Transmissão		DSG® 7 4MOTION	
Velocidade máxima	km/h	208 km/h	
Peso em ordem de marcha	kg	1735 - 1.775 kg	
Peso bruto admissível	kg	2300 - 2.480 kg	
Carga admissível sobre o eixo dianteiro	kg	1130 - 1.180 kg	
Carga admissível sobre o eixo traseiro	kg	1120 - 1.350 kg	
Carga de reboque frenada, aclives até 12 %	kg	2300 - 2.500 kg	
Carga de reboque sem freio	kg	750 kg	
Capacidade máxima de tração admissível	kg	4600 - 5.020 kg	



2,0 l, 4 cilindros FSI® (162 kW)

Potência	162 kW em - ^{a)}	
Código do motor (CDM)	CXDA	
Torque máximo	350 Nm em - ^{a)}	
Transmissão		DSG® 7 4MOTION
Velocidade máxima	km/h	223 km/h
Peso em ordem de marcha	kg	1755 - 1.795 kg
Peso bruto admissível	kg	2310 - 2.480 kg
Carga admissível sobre o eixo dianteiro	kg	1130 - 1.190 kg
Carga admissível sobre o eixo traseiro	kg	1120 - 1.350 kg
Carga de reboque frenada, aclives até 12 %	kg	2400 - 2.500 kg
Carga de reboque sem freio	kg	750 kg
Capacidade máxima de tração admissível	kg	4610 - 5.025 kg

^{a)} Os dados não estavam disponíveis no momento da impressão.



Abreviaturas utilizadas

Abreviatura	Significado
1 rpm	Rotação do motor por minuto (rotação).
ABS	Sistema antibloqueio do freio.
AFS	Farol direcional dinâmico e estático.
AM	Ondas médias (modulação de amplitude).
App	Aplicativo (aplicação).
ASR	Controle de tração.
AUX	Entrada auxiliar de áudio (Auxiliary Input).
CDM	Código do motor.
CO ₂	Dióxido de carbono.
cv	Cavalo-vapor, indicação (obsoleta) da potência do motor.
DCC	Regulagem dinâmica da suspensão.
DIN	Instituto Alemão de Normatização.
DSG [®] 6	Transmissão automática DSG [®] de 6 velocidades.
DSG [®] 7	Transmissão automática DSG [®] de 7 velocidades.
EDS	Bloqueio eletrônico do diferencial.
EN	Normatização Europeia.
ESC	Programa eletrônico de estabilidade.
ETC	Sistema de cobrança de tarifas de pedágio (Electronic Toll Collection System).
g/km	Quantidade de dióxido de carbono gerada em gramas por quilômetro rodado.
GRA	Sistema regulador de velocidade.
kN	Quilonewton, força de tração.
kPa	Quilopascal, indicação da pressão dos pneus.
kW	Quilowatt, indicação da potência do motor.
LED	Diodo emissor de luz (Light Emitting Diode).
MFA	Indicador multifunções.
Nm	Newton-metro, unidade de medida para indicação do torque do motor.
OBD	On Board Diagnose.
psi	Libra por polegada quadrada, indicação da pressão dos pneus.
RON	Medida para determinação do poder antidetonante do combustível (Índice de octanagem).
SCR	Técnica para redução catalítica seletiva de óxido de nitrogênio (Selective Catalytic Reduction)
SG6	Transmissão manual de 6 marchas.
SIM	Módulo de identificação do interlocutor (Subscriber Identity Module).
TI	Tecnologia de informação.
TSI [®]	Injeção direta de combustível e dupla alimentação (Twincharged Stratified Injection).
XDS	Extensão do bloqueio eletrônico do diferencial.

Índice remissivo

A

Abastecer		
indicador do nível de combustível	28	
luz de controle	28	
Abastecimento		
ver Combustível	256	
Abertura de conforto		
teto de vidro	99	
vidros	97	
Abertura independente da porta	81	
Abrir		
cortina de proteção solar no teto de vidro	134	
portas	89	
vidros	97	
ABS		
ver sistemas de assistência à frenagem	223	
ACC		
ver Controle automático de distância (ACC)	193	
ACC (controle automático de distância)		
solução de problemas	197	
Acendedor de cigarro	232	
Acessar o prazo de serviço	30	
Acessório	342	
Ações de preparação		
bateria do veículo (12V)	301	
kit de reparo dos pneus	330	
reabastecer com líquido de arrefecimento do motor	297	
reabastecer com óleo do motor	293	
trabalhar no compartimento do motor	288	
troca de lâmpada incandescente	264	
troca de roda	324	
verificar o nível do líquido de arrefecimento do motor	297	
verificar o nível do óleo do motor	293	
Ações preparatórias		
antes de cada condução	43	
Active Info Display	20	
mapa de navegação	21	
perfis de informação	20	
Adaptador de iPod	226	
Adaptive Cruise Control		
ver Controle automático de distância (ACC)	193	
Aditivo anticongelante	296	
AFS		
ver Farol direcional dinâmico (AFS)	120	
Água da lavagem dos vidros		
completar	291	
verificar	291	
Airbag frontal do passageiro dianteiro		
desligar com o interruptor acionado pela chave	63	
ver Sistema de airbag	57	
Airbag para joelhos		
ver Sistema de airbag	66	
Airbags frontais		
ver Sistema de airbag	62	
Airbags laterais		
ver Sistema de airbag	64	
Airbags para cabeça		
ver Sistema de airbag	65	
Air Care Climatronic	142	
Ajustar		
alcance do farol	124	
apoio para cabeça	111	
função de massagem	117	
função de memória	113	
hora	27, 36	
postura correta nos bancos	46	
rebater o encosto do banco do passageiro dianteiro para frente	105	
volante	101	
Ajustar a hora	27	
Ajustar o perfil de condução individual	174	
Ajuste		
banco dianteiro ajustável eletricamente	104	
banco dianteiro com ajuste mecânico	103	
banco traseiro	106	
Ajustes hora	36	
Alarme antirrebocagem	87	
Alerta de velocidade	25	
Alertas sonoras		
cinto não colocado	48	
luzes de advertência e de controle	16	
Alterações	342	
Altura livre do solo	179, 357	
Amaciamento das pastilhas de freio		
ver Freio	147	
Amaciar		
motor	150	
os primeiros quilômetros	150	
pastilhas de freio	147	
pneus	311	
Anexos e acoplamentos	342	
Ângulo de inclinação lateral	179, 357	
Ângulo de rampa	179, 357	
Ângulos de ataque e de saída	179, 357	
Antena	351	
Antena no vidro	351	
Aparelhos elétricos	233	
Apoio para cabeça	111, 112	
Apoios para cabeça	110	
Após uma condução off-road	186	
Aquecimento do banco	137, 139, 140	

Ar-condicionado	135	Assistente de manobras do reboque (Trailer Assist)	220
água embaixo do veículo	142	comandar	221
aquecimento do volante	141	falha de funcionamento	220
aquecimento residual	137	intervenção de frenagem automática	221
AUTO (modo automático)	137	lista de controle	220
comandos	136, 139	resoluções de problemas	222
desembaçador do para-brisa	141	Assoalho do compartimento de bagagem	238
desembaçador dos vidros	137	veículos com 5 assentos	238
desligar	136	Assoalho do compartimento de bagagem variável	238
dicas	142	Assoalho do compartimento de bagagem (veículos com 7 assentos)	239
distribuição de ar	137	veículos com 7 assentos	239
falha de funcionamento	142	Auto Hold	205
função de descongelamento	137	Auxílio à partida	
modo de recirculação de ar	137, 139	cabo auxiliar de partida	279
modo de refrigeração	137	executar	279
orientações de funcionamento	142	polo positivo	279
potência máxima de refrigeração	137	ponto de aterramento	278
regulagens de temperatura	137	ponto de auxílio à partida (polo positivo)	279
regular a temperatura	137, 139	ponto de auxílio à partida (ponto de aterramento)	278
sistema Infotainment	137, 138	Auxílio de estacionamento	
vapor de água embaixo do veículo	142	comandar	207
Ventilador	137	falha de funcionamento	207
Ar-condicionado (manual)		menu	208
ver Ar-condicionado	135	representação no display	208
Area View		solução de problemas	208
ver Visão do ambiente (Area View)	217	ver Assistente de direção para estacionamento (Park Assist)	213
Aros	312	ver Assistente de manobras do reboque (Trailer Assist)	220
anéis do aro aparafusados	313	Auxílio na entrada para a terceira fileira de assentos	115
elementos decorativos aparafusados	313	B	
identificação	313	Bagageiro do teto	244
ASR		carregar	245
ligar e desligar	224	orientações de uso	245
ver sistemas de assistência à frenagem	223	Banco	107
ver Sistemas de assistência à frenagem	224	Banco dianteiro	102
Assentos	44	ajustável eletricamente	104
auxílio na entrada para a terceira fileira de assentos	115	com ajuste mecânico	103
Assentos aquecíveis	140	comandos elétricos	104
Assentos traseiros		comandos mecânicos	103
terceira fileira de assentos	109	Bancos	102
Assistência em descidas	168	ajustar o apoio para cabeça	111
Assistente de condução em marcha a ré		banco dianteiro ajustável eletricamente	104
ver Câmera de marcha a ré	209	banco dianteiro com ajuste mecânico	103
Assistente de direção de estacionamento		banco traseiro	106
finalizar precocemente	214	encosto do banco traseiro	107
interrupção	214	função de massagem	117
solução de problemas	216	função de memória	113
Assistente de direção para estacionamento (Park Assist)		instalar o apoio para cabeça	112
estacionar	213	número de assentos	44
estacionar paralelamente à pista	215		
estacionar transversalmente à pista	215		
falha de funcionamento	213		
premissas para entrar na vaga de estacionamento	215		
sair da vaga de estacionamento	216		
Assistente de frenagem (BAS)	223		

posições no banco	44	desligar o airbag frontal do passageiro dianteiro	63
postura correta nos bancos	46	etiqueta adesiva do airbag	69
rebater o encosto do banco do passageiro dianteiro para frente	105	fixar com cinto de fixação Top Tether	73
remover o apoio para cabeça	112	fixar com cinto de segurança	74
Bancos com componentes de airbag		fixar com cinto de segurança bloqueável	74
conservar e limpar	340	fixar com ISOFIX	72
Bancos traseiros	106	norma	68
Banco traseiro	107	sistemas de fixação	71
ajustar	106	Caixa de primeiros socorros	
comandos	106	ver Kit de primeiros socorros	77
BAS		Calço dobrável	
ver sistemas de assistência à frenagem	223	ver Ferramentas de bordo	260
Bateria do veículo 12V		Calotas	322
carregar	302	calota central	322
se descarrega	303	calota integral	323
Bateria do veículo 12 V		capas de cobertura dos parafusos de roda	323
particularidades da indicação de serviço	30	Câmera de marcha a ré	209
Bateria do veículo (12V)	300	assistente de reboque (Modo 3)	210
ações de preparação	301	configurações	212
Bateria do veículo (12 V)		entrar na vaga de estacionamento (modo 1)	211
auxílio à partida	279	estacionar (modo 2)	212
Bateria do veículo (12V)		lista de controle	211
conectar	302	modo 1	211
desconectar	302	modo 2	212
desconexão automática dos consumidores	303	modo 3	210
desligamento da rede elétrica do veículo	303	Modo 4	211
desligamento por acionamento do airbag	303	orientações operacionais	212
Bateria do veículo (12 V)		premissas	212
eletrólito da bateria	302	tráfego transversal (Modo 4)	211
Bateria do veículo (12V)		Câmeras	
explicação dos símbolos	300	acessórios	343
local de instalação	300	danos	343
Bateria do veículo (12 V)		reparos	343
ponto de auxílio à partida (polo positivo)	279	Capacidade de carga dos pneus	318, 319
Bateria do veículo (12V)		Capacidades	
se descarrega	77	reservatório de água dos lavadores do para-brisa	291
substituir	302	tanque de combustível	357
verificar o nível de eletrólito	301	Carga de apoio	
Bateria do veículo (12 V)		carregar o reboque	251
ponto de aterramento para auxílio à partida	278	Carga de reboque	
se descarrega	153	carregar o reboque	251
Bloqueio da alavanca seletora	163	máx. permitida	354
Bloqueio do diferencial		Carga sobre o teto	245
ver Bloqueio eletrônico do diferencial (EDS)	223	dados técnicos	245
Bloqueio eletrônico do diferencial (EDS)	223	Carregar	
Botão bloqueador	163	bagageiro do teto	245
Botão de partida	154	compartimento de bagagem	235
Buzina	11	conduzir com a tampa do compartimento de bagagem aberta	149
		dispositivo para transporte de objetos longos	242
C		olhais de amarração	241
Cadeira de criança	67	orientações gerais	235
categorias de aprovação	68	reboque	251
classes de peso	68		

Caso de emergência	76	Cobertura do compartimento de bagagem	236
caso de pane	76	Código do motor	
listas de controle	76	determinar	355
luzes de advertência	76	Códigos de velocidade	320
proteger a si mesmo e ao veículo	76	Colete de segurança	77
Caso de pane		Comando	
proteger o veículo	76	ar-condicionado	136
Catalisador		auxílio de estacionamento	207
ver Purificação do gás de escape	257	Comando automático das luzes	120
Categoria do veículo	352	Comando e indicação no sistema Infotainment	33
Celular		Comandos	
utilização sem antena externa	345	banco dianteiro ajustável eletricamente	104
Centro de gravidade	179	banco dianteiro com ajuste mecânico	103
Chassi		banco traseiro	106
regulagem dinâmica da suspensão (DCC)	172	conservar e limpar	340
Chassis		Combustível	256
DCC	172	abastecer	257
Chave		gasolina	256
ver Chave do veículo	79	indicador do nível de combustível	28
Chave com comando remoto		normas de combustível	256
ver Chave do veículo	79	problemas	258
Chave de ignição		Compartimento de bagagem	235
ver Chave do veículo	79	abrir e fechar a rede divisória	239
Chave de reposição		aumentar	109
ver Chave do veículo	79	cobertura do compartimento de bagagem	236
Chave do veículo	78	lanterna	243
atribuir	79	rebater os assentos traseiros para a posição	
substituir a pilha botão	79	de assoalho reversível	109
Cilindro da ignição	153	rede divisória	240
bloqueio	153, 156	rede para bagagem	241
chave do veículo não autorizada	153	ver Compartimento de bagagem	235
Cinto de segurança		Compartimento do motor	286
indicador de status do cinto de segurança	48	ações de preparação	288
luz de advertência	48	bateria do veículo (12V)	300
Cintos de segurança	47	caixa coletora de água	338
cinto torcido	51	conservar e limpar	338
colocar	52	óleo do motor	291
conservar e limpar	340	ver Tampa do compartimento do motor	289
enrolador automático do cinto de segurança	54	Compartimento para literatura de bordo	227
limitador de força do cinto de segurança	54	Compartimentos	
lista de controle	51	mesa rebatível	229
manuseio	51	Comutar	
não colocados	49	Luzes de advertência e de controle	166
posição do cadorço do cinto de segurança	53	Condução	
pré-tensionador do cinto de segurança	54	nível de combustível muito baixo	178
regulagem de altura do cinto de segurança	54	preparações para condução	43
tensionamento dos cintos	54	rebocar	285
tirar	52	travessia de trechos alagados	150
Cinzeiro		Condução com reboque	246
móvel	232	premissas técnicas	247
Cinzeiro móvel	232	Condução em terrenos com neve	182
Climatronic		Condução ladeira abaixo	184
ver Ar-condicionado	135	Condução no inverno	
Cobertura da garantia		área de visão da câmera	122
geral	346	bicos dos lavadores do para-brisa aquecíveis	128
pintura e carroceria	346	conservação do veículo	337

correntes para neve	321	Conservação	
espelho	130	ver Conservação do veículo	336
estrias de sal	129	Conservação do veículo	336
lavadores do farol	128	antena do vidro	351
pneus de inverno	320	área de visão da câmera	122
pressão dos pneus	313	bancos com ajuste elétrico	340
profundidade do perfil	314	bancos com componentes de airbag	340
teto de vidro	98	cintos de segurança	340
Condução off-road		comandos	340
após uma condução off-road	186	compartimento do motor	338
através de água salgada	182	condução no inverno	337
através de areia e lama	182	conservação (pintura do veículo)	337
atravessar um rio	182	couro natural	340
atravessar valas	186	couro sintético	340
condução ladeira abaixo	184	displays	340
conduzir ladeira acima	184	elementos decorativos de madeira	340
desembarcar na ladeira íngreme	185	externa	336
embalar para fora	183	faróis	338
em diagonal na ladeira	185	frisos	338
em subidas	184	frisos decorativos	340
explicação de alguns termos técnicos	179	interna	336
itens úteis	181	lanternas traseira	338
lista de controle	179	lavagem do veículo	336
neve	182	lavagem manual	337
orientações para condução	180	lentes das câmeras	338
regras de conduta	180	limpador de alta pressão	337
sobre galhos e pedras	181	microfibra	340
terreno com neve	182	palhetas dos limpadores do para-brisa	261
terreno íngreme	184	palhetas dos limpadores dos vidros	338
travessia de água	182	parte externa	338
travessia de águas	182	parte interna	340
trocar a marcha corretamente	181	peças decorativas	340
veículo atolado	183	peças de decoração	338
Conduzir		peças de plástico	340
arrancar em subidas	165	películas de decoração	338
com consciência ecológica	144	películas de proteção	338
com transmissão de dupla embreagem DSG	165	pintura do veículo	338
com um reboque	252	polimento (pintura do veículo)	337
economicamente	144	posição de serviço dos limpadores do para-	
em água salgada	150	-brisa	261
estacionar em declives	202	revestimentos dos bancos	340
estacionar em subidas	202	rodas	338
parar em subidas	165	sensores	338
Conduzir com consciência ecológica	144	sistemas de lavagem automática	337
Conduzir economicamente	144	superfícies de vidro	338
Conduzir ladeira acima	184	superfícies do banco com aquecimento	340
Conduzir off-road		têxteis	340
antes da condução off road	179	vedações de borracha	340
Conexão para diagnóstico	347	vidros	340
Configurações do sistema Infotainment		Consumidor elétrico	77
configurações do veículo	33	Consumo de combustível	
Configurações do veículo	33	conduzir economicamente	144
sistema Infotainment	33	Consumo médio	20
Configurações no sistema Infotainment		Conta-giros	19
perfil de condução	174	Conteúdo do tanque	
Configurar		ver Capacidades	357
head-up display	22		

Controle automático de distância (ACC)	193	Descongelar	
ligar e desligar	196	desembaçador do para-brisa	141
limites do sistema	195	sistema de ventilação e aquecimento	137
regular	196	Descongelar o cilindro da fechadura da porta	338
sensor do radar	195	Desembaçador do vidro traseiro	138
situações de condução	194	Desgaste do pneu	315
Controle de distância de estacionamento (PDC)		Desligamento de emergência	158
ver Auxílio de estacionamento	207	Desligamento dos cilindros	
Controle de estabilidade do conjunto	253	ver Gerenciamento dos cilindros ativo (ACT)	22
Controle de tração (ASR)	223, 224	Destravar	
Controles ao abastecer		com Keyless Access	83
lista de controle	44	por dentro	82
Conversões	350	por fora	81
Correntes para neve	321	Destravar emergencialmente a alavanca seleto-	
roda de emergência	321	ra	167
tração nas quatro rodas	321	Detector de pedestres	200
Corrigir danos causados por impacto de pedras		Dimensões	356
(orientação)	343	Direção	
Cortina de proteção solar no teto de vidro		direção assistida	170
abrir e fechar	134	direção progressiva	171
limitador de força	134	eletromecânica	170
Couro natural		luz de advertência	171
conservar e limpar	340	luz de controle	171
Couro sintético		seletor basculante (Tiptronic)	164
conservar e limpar	340	servoassistência da direção	171
Cronômetro	27	tração unilateral	315
Laptimer	38	travamento eletrônico da coluna de direção	170
		travamento mecânico da coluna de direção	170
		vibração	315
		Direção eletromecânica	170
D		Direção progressiva	171
Dados de condução	24	Display	20, 22
Dados referenciais do veículo	355	Displays	
Dados técnicos		conservar e limpar	340
capacidades	291, 357	Dispositivo de reboque	
cargas de reboque	354	bascular para fora	248
carga sobre o teto	245	falha de funcionamento	251
dimensões	356	instalar posteriormente	247, 254
especificações do óleo do motor	292	luz de advertência	255
etiqueta de dados do veículo	355	luz de controle	255
plaqueta de fábrica	355	montar suporte de bicicletas	249
plaqueta de identificação	355	soluções de problemas	255
pressão do pneus	313	Dispositivo para transporte de objetos longos	242
Danos nos pneus	315	Disqueteira de CD	226
Data Link Connector (DLC)	347	DSG	
DCC	172	ver Transmissão de dupla embreagem DSG	162
Declaração de conformidade	352		
Descansa-braço	115	E	
Descansa-braço central	115	EDS	
Descarte		ver Sistemas de assistência à frenagem	223
pré-tensionador do cinto de segurança	55	Eletrólito da bateria	302
sistema de airbag	352	Em caso de emergência	
veículos em fim de vida	352	caixa de ataduras	77
Desconexão automática dos consumidores	303	extintor de incêndio	77
Descongelamento			
ar-condicionado manual	137		

pacotinho de ataduras	77
triângulo de segurança	77
Empurrar	152
Encosto do banco traseiro	
rebater para frente	107
rebater para trás	107
Engatar a marcha	162
Engate de reboque	
ver Condução com reboque	246
ver Dispositivo de reboque	248
Enrolador automático do cinto de segurança	54
Entrada AUX-IN	12
Entrada USB	12, 226
Equipamento de rádio	345
Equipamentos de segurança	60
Equipamentos elétricos	233
ESC	
ligar e desligar	224
ver Sistemas de assistência à frenagem	224
ESC Sport	
ligar e desligar	224
Espelho	
ângulo cego	130
área não visível	130
Espelho de cortesia	133
Espelho retrovisor interno	131
Espelhos	
espelhos retrovisores externos	132
função de conforto	132
rebaixamento do espelho retrovisor externo	
direito	132
Espelhos retrovisores	130, 131
ajuste sincronizado dos espelhos retrovisores	132
espelho retrovisor interno	131
rebater os espelhos retrovisores para dentro	133
Espelhos retrovisores externos	132
ajuste sincronizado dos espelhos retrovisores	132
armazenar para marcha à ré	132
conduzir com um reboque	247
falha de funcionamento	133
rebater	132
Estacionar	202
assistente de direção para estacionamento (Park Assist)	215
Estacionar e manobrar	202
Etiqueta de dados do veículo	355
Etiquetas adesivas	350
Exterior	
permanência mais prolongada com o veículo	151
venda do veículo	151
Extintor de incêndio	77

F	
Falha da iluminação de rodagem	271
Falha de funcionamento	
ar-condicionado	142
assistente de direção para estacionamento (Park Assist)	213
assistente de manobras do reboque (Trailer Assist)	220
auxílio de estacionamento	207
dispositivo de reboque	251
espelhos retrovisores externos elétricos	133
proteção dos componentes	351
proteção proativa dos ocupantes do veículo	56
sensor de chuva e de luz	129
sistema de controle de pneus	308, 309
sistema de reconhecimento de cansaço	27
teto de vidro	98
tomada 230 V, 115 V ou 100 V	234
Falha de uma lâmpada incandescente	
ver Trocar lâmpadas incandescentes	263
Farol	
conservar e limpar	338
lavadores	128
viagens internacionais	125
Farol de conversão	120
com marcha a ré engatada	120
Farol de neblina	
troca de lâmpada incandescente	269
Farol de rodagem diurna	118
Farol dianteiro halógeno	265
Farol direcional	
dinâmico	120
Farol direcional dinâmico (AFS)	
avaria	120
Farol direcional estático	
ver Farol de conversão	120
Fechamento de conforto	
teto de vidro	99
vidros	97
Fechamento ou abertura de emergência	
após acionamento do airbag	88
destravamento de emergência da chave do veículo	80
destravar emergencialmente a alavanca seletora	167
porta do condutor	90
porta do passageiro dianteiro	91
portas traseiras	91
tampa do compartimento de bagagem	95
fechar	
cortina de proteção solar no teto de vidro	134
Fechar	
portas	89
vidros	97
Ferramenta	
ver Ferramentas de bordo	259

Ferramentas de bordo	259	Função kick-down	165
acomodação	259	Função Leaving Home	123
calço dobrável	260	Funções de conforto	
componentes	260	reprogramar	348
Filtro anti-alérgico	142	funções do assento	
Filtro de partículas		auxílio na entrada para a terceira fileira de as-	
recomendação de marcha	144	sentos	115
Filtro de partículas de diesel		Funções do banco	113
ver Purificação do gás de escape	258	Fusíveis	271
Filtro de poeira	142	compartimento do motor	273
Filtro de pólen	142	identificação da cor	276
Filtro de poluentes	142	no compartimento do motor	275
Fluido de freio	299	no painel de instrumentos	274
especificação	299	painel de instrumentos	272
Fluidos	290	preparações para a substituição	277
Freio		reconhecer fusível queimado	277
amaciar pastilhas de freio	147	substituir	276
fluido de freio	299	versões	276
freio de estacionamento	203		
freio de estacionamento eletrônico	203	G	
função de frenagem de emergência	204	G 12 plus	296
luz de freio adaptativa em caso de uma frena-		G 12 plus-plus	296
gem total	77	G 13	296
nível do fluido de freio	299	Ganchos para roupas	230
pastilhas de freio	147, 151	Ganchos para sacolas	230, 242
servofreio	148	Garantia	346
sistemas de assistência à frenagem	222	Garantia de mobilidade LongLife	346
troca do fluido de freio	299	Gasolina	
Freio de estacionamento	203	ver Combustível	256
desligamento automático	204	Gavetas	229
função de frenagem de emergência	204	Gerenciamento dos cilindros ativo (ACT)	
ligamento automático	204	indicação de status	22
Freio de estacionamento de travamento		GRA	
ver Freio de estacionamento	203	ver Sistema regulador de velocidade (GRA)	188
Freio de estacionamento eletrônico	203	Gravador de dados de acidente	348
dar partida na condução com reboque	204	Guardar mercadorias	235
desligar	203	Guardar volumes de bagagem	235
ligar	203		
solução de problemas	204	H	
Freio de estacionamento manual		Habitáculo	10
ver Freio de estacionamento	203	Head-up-display	
Frenagem total	77	desligar	22
Frisos		ligar	22
conservar e limpar	338	Head-up display	21
Frisos decorativos		configurar	22
conservar e limpar	340	Hodômetro	19, 20
Front Assist		Hodômetro parcial	19, 20
ver Sistema de monitoramento periférico			
(Front Assist)	198	I	
Função Coming Home	123	Ignição	
Função de frenagem de emergência	204	ver Motor e ignição	152
Função de frenagem de emergência City	199	Iluminação ambiente	126
Função de frenagem de manobra	207	Iluminação da placa de licença (LED)	263
Função de massagem	117		
Função de memória	113		

Imobilizador	156	Indicador multifunções	24
Imobilizador eletrônico	156	Informações do cliente	346
Indicação da temperatura		Inspecção	333
indicação off-road	175	ver Indicador do intervalo de serviço	29
módulo de potência	37	Instrumento combinado	18, 19, 20
Indicação de status do gerenciamento dos cilindros ativo (ACT)	22	comando através da alavanca dos limpadores	
indicação off-road		dos vidros	31
indicação da temperatura do óleo	175	comando por meio do volante multifunções	31
Indicação off-road	175	display	19
bússola	175	Display	20
indicação da temperatura do líquido de arrefecimento do motor	175	estrutura do menu	24
indicador do ângulo de direção	175	indicações do display	22
medidor de altura	175	indicador do intervalo de serviço	29
selecionar instrumentos	175	indicadores	24
Indicações de segurança		instrumentos	19, 20
condução off-road	177	luzes de advertência	16
Indicações do display		luzes de controle	16
indicador do intervalo de serviço	29	símbolos	16
instrumento combinado	22	Instrumento combinado analógico	19
sistema de proteção proativa dos ocupantes do veículo	56	Instrumento combinado digital	
Indicador da temperatura		ver Active Info Display	20
temperatura externa	23	Instrumentos	19, 20
Indicador da temperatura externa	23	Instrumentos acessórios	
Indicador de controle dos pneus		módulo de potência	37
Trocar os pneus	312	Instrumentos adicionais	
Indicador de dados de condução	24	indicação off-road	175
Indicador de marcha		Interface de telefone	24
ver Recomendação de marcha	144	Interruptor acionado pela chave	
Indicador de status do cinto de segurança		desligar o airbag frontal do passageiro dianteiro	63
ver Cinto de segurança	48	ISOFIX	72
Indicador de temperatura		ver Cadeira de criança	67
líquido de arrefecimento do motor	28	J	
Indicador do intervalo de serviço	29, 334	Jogo de chaves do veículo	78
Indicador do nível de combustível	28	K	
luz de controle	28	Keyless Access	83
Indicadores de desgaste	315	botão de partida	154
Indicadores do display		Desligamento de emergência	158
alerta de velocidade	23	destravar ou travar com Keyless Access	83
código do motor	23	Keyless Go	154
eco	23	travamento da coluna de direção	170
hora	27	Kit de primeiros socorros	77
indicador da bússola	23	alojamento	77
indicador da temperatura externa	23	Kit de reparo dos pneus	328
indicadores de quilometragem	23	ações de preparação	330
portas	89	componentes	330
portas, tampa do compartimento do motor e tampa traseira abertas	23	controle após 10 minutos	332
posições da alavanca seletora	23	encher os pneus	331
recomendação de marcha	23	mais de um pneu danificado	329
tampa do compartimento do motor	290	não utilização	329
textos de advertência e de informação	26	vedar os pneus	331
Indicadores no display do instrumento combinado	24	ver Kit de reparo dos pneus	328

L

Lâmpada de halogêneo	265
Lâmpadas de LED	263
Lâmpadas traseiras (LED)	
na carroceria traseira (LED)	263
na tampa do compartimento de bagagem	263
Lanterna	243
Lanterna do compartimento de bagagem	243
Lanterna do porta-luvas no lado do passageiro dianteiro	126
Lanternas traseira	
conservar e limpar	338
Laptimer	38
cronômetro	38
medir tempos de voltas	38
Lavagem do veículo	
conservação do veículo	336
Lavar o veículo	
rebater os espelhos retrovisores para dentro	133
sensores	207, 213
Lentes das câmeras	
conservar e limpar	338
Ligar	
engatar a marcha	162
transmissão de dupla embreagem DSG	162
Ligar e desligar a lanterna dos indicadores de direção	117
Ligar e desligar o farol alto	121
Light Assist	
ver Regulagem do farol alto	121
Limitador	
ver Limitador de velocidade	191
Limitador de força	
cortina de proteção solar no teto de vidro	134
teto de vidro	100
vidros	97
Limitador de força do cinto de segurança	54
Limitador de velocidade	191
comandar	191, 192
solução de problemas	193
Limpadores do para-brisa	
alavanca dos limpadores do para-brisa	127
levantar o braço dos limpadores	261
posição de serviço	261
rebater para fora o braço dos limpadores	261
Limpadores dos vidros	127
bicos dos lavadores do para-brisa aquecíveis	128
funções	128
sensor de chuva e de luz	128
sistema de lavagem automático do farol	128
Limpeza	
ver Conservação do veículo	336
Linha de inclinação	179

Líquido de arrefecimento do motor	295
abertura para abastecimento	297
especificação	296
G 11	296
G 12	296
G 12 plus	296
G 12 plus-plus	296
G 13	296
indicador de temperatura	28
luz de advertência	28
luz de controle	28
reabastecer	297
verificar o nível do líquido de arrefecimento	297
Lista de controle	
antes da condução off-road	179
antes de trabalhos no compartimento do motor	288
antes do primeiro uso	177
após uma condução off-road	186
assistente de manobras do reboque (Trailer Assist)	220
câmera de marcha a ré	211
caso de emergência	76
caso de pane	76
cintos de segurança	51
controles ao abastecer	44
itens úteis off-road	181
kit de reparo dos pneus	330
manuseio dos cintos de segurança	51
preparações para a troca de roda	324
preparações para condução	43
reabastecer com óleo do motor	294
segurança de condução	43
suspender o veículo com o macaco	326
troca de lâmpada incandescente	264
verificar o nível do óleo do motor	294
viagens para o exterior	43
Luz	117
AUTO	120
Coming home	123
desligamento automático da luz de posição e de estacionamento	123
farol alto	121
farol de conversão	120
farol de neblina	119
farol de rodagem diurna	118
farol direcional	120
funções	119
head-up display	126
iluminação de condução	118
iluminação dos instrumentos e dos interruptores	126
lanterna de neblina	119
lanterna dos indicadores de direção	117
lanternas internas e de leitura, iluminação ambiente	126
Leaving home	123
ligar e desligar	118

luz de estacionamento	123	Maçaneta da porta	
luz de estacionamento permanente em ambos os lados	123	externa	7
luz de posição	119	interna	9
regulagem de alcance do farol	124	Memória de dados	
regulagem dinâmica do alcance do farol	125	funções de conforto e Infotainment	348
regulagem dinâmica do farol alto (Dynamic Light Assist)	122	gravador de dados de acidente	348
regulagem do farol alto	121	integração de telefones móveis	349
Luz de advertência		memória de falhas	347
cinto de segurança	48	On-Board-Diagnostic System (OBD)	347
comutar	166	serviço de dados	347
dispositivo de reboque	255	transmissão on-line de dados	349
freio de estacionamento eletrônico	204	unidade de controle	347
líquido de arrefecimento do motor	28	Memória de erros	
regulagem dinâmica da suspensão (DCC)	175	ver Memória de falhas	347
sistema de freio	224	Memória de falhas	
sistemas de assistência à frenagem	224	conector	347
travamento da coluna da direção	171	ler	347
vista geral	16	Mesa rebatível	229
Luz de condução em curvas		Microfibra	
particularidades	121	conservar e limpar	340
Luz de controle		Modificações no veículo	342
abastecer	28	etiquetas adesivas	350
ABS	224	plaquetas	350
cinto de segurança	48	Modificações técnicas	342
comutar	166	em terrenos	343
dispositivo de reboque	255	etiquetas adesivas	350
ESC	224	plaquetas	350
indicador de desgaste dos pastilhas de freio	147	protetor do cárter	343
líquido de arrefecimento do motor	28	Modo de recirculação de ar	139
na porta do condutor	81	AirCare	139
nível de combustível	28	ar-condicionado	137
rótula de engate	249	desligar	139
sistema de airbag	59	ligar	139
sistema de assistência em descidas	169	modo de funcionamento	139
sistema de controle de pneus	308, 309	sistema de ventilação e aquecimento	137
sistemas de assistência à frenagem	224	Modo de viagem	
sistema Start-Stop	158	particularidades	120
travamento central	81	Modo Start-Stop	
travamento da coluna da direção	171	resoluções de problemas	159
vista geral	16	Modo viagem	125
luz de estacionamento		Módulo de potência	37
ligar e desligar	123	indicação da pressão de carga	37
Luz de estacionamento	123	indicação da temperatura do óleo	37
Luz de estacionamento permanente	123	indicação de temperatura do líquido de arrefecimento do motor	37
Luz de freio adaptativa	77	medidor de aceleração	37
Luz de posição	119	módulo de potência	37
Luzes de advertência	76	selecionar instrumento	37
luzes de advertência e de controle		MOFA	
freio	151	ver Indicador multifunções	24
Luzes de advertência e de controle		Monitoramento do interior do veículo	87
Transmissão manual	161	Motor	
M		amaciar	150
Macaco	323	Desligamento de emergência	158
		ruidos	156

Motor e ignição	152	Palhetas dos limpadores do para-brisa	
chave do veículo não autorizada	153, 156	conservar e limpar	261
cilindro da ignição	153	substituir	261
dar a partida no motor com Keyless Access	154	Palhetas dos limpadores dos vidros	
desligamento automático da ignição	154	conservar e limpar	338
desligar a ignição com Keyless Access	154	Para-brisa	
desligar o motor com Keyless Access	156	aquecível	141
imobilizador	156	corrigir danos causados por impacto de pedras (orientação)	343
ligar a ignição com Keyless Access	154	reparar (orientação)	343
ligar o motor	155	substituir (orientação)	343
pré-incandescer	155	verificar danos	122
tomadas 12 V	233	ver Para-brisa	343
Motor novo	150	Para-sol	133
Multi Collision Brake		Parado no trânsito	
ver Sistema de frenagem automática pós-colisão	223	proteger o veículo	76
Multimídia (AUX-IN)	226	Parafusos de roda	323, 325
N		capas de cobertura	323
Nível do óleo do motor muito baixo	295	torque de aperto	325
No farol dianteiro (LED)	263	Parafusos de roda antifurto	260, 323, 325
Número de assentos	44	Park Assist	
Número de código	260	ver Assistente de direção para estacionamento (Park Assist)	213
Número de identificação	355	Park Pilot	
Número de identificação do veículo	355	ver Auxílio de estacionamento	207
Número do chassi	355	Particularidades	
O		conduzir através de água salgada	182
Óleo		desligar a função Auto Hold	206
ver Óleo do motor	291	empurrar	152
Óleo do motor	291	estacionar	203, 357
abertura de enchimento	293	lavador de alta pressão	337
consumo	293	lavagem a mão	337
especificações	292	modo de viagem	120
reabastecer	293	períodos longos de parada	80
troca	292	proteção dos componentes	351
vareta de medição	293	puxar	152, 281, 282
verificar o nível do óleo do motor	293	rebater os espelhos retrovisores para dentro	133
Olhais de amarração	241	rebocar	281, 282
On-Board-Diagnostic System (OBD)	347	recepção do rádio	351
O que acontece com os ocupantes do veículo sem cinto de segurança?	49	sistemas de lavagem	337
Orientações gerais	43	tirar a chave do veículo	153, 156
Orientações para condução	143	vapor de água embaixo do veículo	142
roda de emergência	316	visão do ambiente (Area View)	217, 218
roda sobressalente	316	Peças decorativas	
Os cintos de segurança protegem	50	conservar e limpar	340
P		Peças de decoração	
Pacote de ataduras		conservar e limpar	338
ver Kit de primeiros socorros	77	Peças de plástico	
Painel de instrumentos	10	conservar e limpar	340
sistema de airbag	57	Peças de reposição	342
		Pedais	46, 143
		Películas de decoração	
		conservar e limpar	338
		Películas de proteção	
		conservar e limpar	338
		Perfis de informação	20

Personalização			
administração de usuário	40		
configurações	40		
Pilha botão			
substituir na chave do veículo	79		
Pintura do veículo			
conservar e limpar	338		
Plaqueta de fábrica	355		
Plaqueta de identificação	355		
Plaquetas	350		
Pneus			
ver Rodas e pneus	310		
Pneus assimétricos	319		
Pneus de inverno	320		
limite de velocidade	320		
tração nas quatro rodas	320		
Pneus para o ano inteiro	320		
Pneus unidirecionais	319		
Pneus velhos	311		
Ponto de aterramento	278		
Ponto morto	165		
Porta-copos	230		
console central dianteiro	231		
descansa-braço central traseiro	231		
garrafas de bebidas	230		
Porta-luvas			
lanterna	126		
ver Porta-luvas	227		
ver Porta-objetos	227		
Porta-objetos	226		
console do teto	228		
descansa-braço central dianteiro	228		
gavetas	229		
lado do condutor	227		
lado do passageiro dianteiro	227		
lanterna do porta-luvas	126		
literatura de bordo	227		
outros porta-objetos	230		
painel de instrumentos	228		
porta-óculos	228		
Porta-óculos	228		
Portas	89		
fechamento ou abertura de emergência	90		
indicadores do display	89		
trava de segurança para crianças	90		
Posição de serviço			
limpadores do para-brisa	261		
Posição do caderço do cinto de segurança	53		
Posição no banco			
postura incorreta	45		
Posição posição de assoalho reversível	109		
Pré-incandescer	155		
Pré-tensionador do cinto de segurança	54		
descarte	55		
serviço e descarte	55		
Premissas			
câmera de marcha a ré	211		
Preparações para condução	43		
Press & Drive			
ver Keyless Access	83		
Pressão de ar			
ver Pressão do pneu	313		
Pressão de conforto dos pneus	314		
Pressão do óleo do motor muito baixa	295		
Pressão do pneu	313		
Pressão dos pneus			
pressão de conforto dos pneus	314		
verificar	314		
Princípio físico de uma colisão frontal	49		
Profundidade do perfil	314		
Programa eletrônico de estabilidade (ESC)	223, 224		
Proteção dos componentes	351		
Proteção solar	133		
Protetor do cárter	343		
Purificação do gás de escape			
catalisador	257		
Puxar	152, 281, 282		
particularidades	281		
transmissão automatizada	282		
transmissão manual	282		
R			
R-Line			
rebocar	284		
Rampa máxima	179, 357		
Rear View			
ver Câmera de marcha a ré	209		
Rebaixamento do espelho retrovisor externo di- reito	132		
Rebater o encosto do banco do passageiro dian- teiro para frente	105		
Rebocar	281		
argola de reboque dianteira	284		
argola de reboque dianteira R-Line	284		
argola de reboque traseira	283		
barra de reboque	282		
cabo de reboque	282		
o próprio veículo	283		
orientações para condução	285		
particularidades	281, 282		
proibição para rebocar	282		
R-Line	284		
transmissão automática	283		
transmissão manual	282, 283		
transmissão manual automatizada	282		
um veículo de terceiros	283		
Reboque			
bascular a rótula de engate para fora	248		
carga de apoio	251		
carga de reboque	251, 354		

carregar	251	Removível	243
conduzir	252	Reparos	342
conduzir com um reboque	252	etiquetas adesivas	350
conectar	250	para-brisa	343
controle de estabilidade do conjunto	253	plaquetas	350
engatar	250	sistema de airbag	344
espelhos retrovisores externos	247	Representação no display	
falha de funcionamento	251	auxílio de estacionamento	208
instalar o dispositivo de reboque posterior- mente	254	Resolução de problemas	
lanternas traseiras	247	botão de partida	157
lanternas traseiras com LED	247	cilindro da ignição	157
particularidades	252	imobilizador	157
regulagem do farol	252	Resoluções de problemas	
sistema de alarme antifurto	250, 251	assistente de manobras do reboque (Trailer Assist)	222
tomada	250	botão de partida	157
ver Condução com reboque	246	chave do veículo não foi reconhecida	157
Recepção do rádio		controle automático de distância (ACC)	197
antena	351	controle do motor	157
Recolhimento de veículos em fim de vida	352	direção	171, 172
Recomendação de intervalo		direção avariada	171
comando	26	falha da lâmpada incandescente	271
desligar	27	função de partida de emergência	157
funcionamento	26	funcionamento irregular do motor	258
ligar	27	iluminação de condução	120
Recomendação de marcha	144	indicações para condução	151
Recursos	290	indicador de controle dos pneus	308
Rede divisória	240	indicadores de direção	120
abrir e fechar	239	Keyless Access	157
Rede do compartimento de carga	241	limitação da rotação do motor	157
Rede para bagagem	241	luz	120
Redução da potência do motor		Luz de advertência da bateria do veículo (12 V)	304
sistemas de assistência à frenagem	225	luz de advertência do alternador	304
Redução dos gases de escapamento	257	Luz de advertência do pedal de freio	167
problemas	258	luz de controle do pedal do freio	167
Regras de conduta no off-road	180	modo Start-Stop	159
Regras gerais e orientações para condução		nível da água dos lavadores dos vidros	129
condução off-road	180	pressão do óleo do motor	295
Regulagem de alcance do farol	124	regulagem dinâmica da suspensão (DCC)	175
Regulagem de altura do cinto de segurança	54	seleção do perfil de condução	175
Regulagem dinâmica da suspensão (DCC)	172	sensor de chuva e de luz avariado	120, 129
luz de advertência	175	sensor do óleo do motor	295
Regulagem dinâmica do farol alto		sistema de assistência em subidas	175
particularidades	121	sistema de controle da pressão dos pneus	309
Regulagem dinâmica do farol alto (Dynamic Light Assist)	122	sistema de controle de pneus	308, 309
ligar e desligar	122	sistema de escape avariado	258
Regulagem do farol alto	121	sistema de freio	151
ligar e desligar	121	sistemas de assistência à frenagem	224
limites do sistema	122	sobreaquecimento do motor	157
Relógio analógico	27	transmissão de dupla embreagem DSG	166
Relógio digital	27	travamento da coluna da direção	171
Remover gelo	338	verificar o nível do óleo do motor	295
cilindro da fechadura da porta	338	visão do ambiente (Area View)	219
Remover neve	338	visibilidade	129
Remover resíduos de lavagem	338	Revestimento dos bancos	
		conservar e limpar	340

Roda de emergência	316	Ruídos	
correntes para neve	321	freio de estacionamento eletrônico	204
orientações para condução	316	motor	156
Roda de substituição		pneus	321
ver Roda de emergência	316	Sistemas de assistência à frenagem	225
ver Roda sobressalente	316		
Rodas		S	
conservar e limpar	338	Sair da vaga de estacionamento	
Rodas e pneus	310	assistente de direção para estacionamento	
amaciar	311	(Park Assist)	216
armazenar os pneus	311	Segurança	43
aros	312	Segurança de condução	43
balancear rodas	315	Seleção do perfil de condução	172
capacidade de carga dos pneus	319	comando	172, 173
código de velocidade	318	funcionamento	172, 173
códigos de velocidade	320	luz de advertência	175
correntes para neve	321	solução de problemas	175
dados técnicos	317	Seletores basculante	
danos nos pneus	315	Tiptronic	164
desgaste do pneu	315	Sensor de chuva e de luz	128
evitar danos	311	falha de funcionamento	129
falha no alinhamento das rodas	315	Sensor do radar	195
falta de balanceamento	315	Sensores	
guardar a roda substituída	316	acessórios	343
identificação	317	conservar e limpar	338
indicadores de desgaste	315	danos	343
inscrição dos pneus	317	reparos	343
mais de um pneu danificado	324	Sentar	
manuseio de rodas e pneus	311	ajustar a posição do volante	101
número de identificação do pneu (TIN)	317	aquecimento do banco	140
número de série	317	Serviço	
penetração de corpos estranhos	315	comprovante de serviço	332
pneus assimétricos	319	condições de uso	334
pneus de baixo perfil	319	escopo do serviço	335
pneus de inverno	320	Etiqueta de dados do veículo	332
pneus novos	311	eventos de serviço	333
pneus para o ano inteiro	320	inspeção	333
pneus unidirecionais	319	Manutenção e garantia digital	332
pneus velhos	311	serviço de troca de óleo	333
pressão do pneus	313	serviço fixo	333
profundidade do perfil	314	serviço flexível	333
roda de emergência	316	serviços de manutenção	332
roda sobressalente	316	Serviço de troca de óleo	333
substituir os pneus	311	Servoassistência de direção	171
tampas das válvula	314	Servofreio	148, 222
tipo de pneus	317	Símbolo de chave fixa	30
trocar a roda	323	Símbolos	
trocar rodas	311	ver Vista geral das luzes de advertência	16
Rodas novas	311	ver Vista geral das luzes de controle	16
Roda sobressalente	316	Sinais intermitentes de conforto	117
orientações para condução	316	Sistema antibloqueio do freio (ABS)	223
remover	316	Sistema de airbag	57
Rótula de engate		airbag para joelhos	66
bascular para fora	248	airbags frontais	62
luz de controle	249	airbags laterais	64
montar suporte de bicicletas	249		

airbags para cabeça	65	Sistema de monitoramento periférico (Front Assist)	198
descrição	60	alerta crítico	199
desligamento automático da bateria	303	alerta de distância	199
desligar com o interruptor acionado pela chave	63	aviso prévio	199
desligar o airbag frontal do passageiro dianteiro	63	detector de pedestres	200
diferença dos sistemas de airbag frontal do passageiro dianteiro	58	função de frenagem de emergência City	199
função	60	limites do sistema	200
limitações	344	operar	199
luz de controle	59	solução de problemas	201
reparos	344	Sistema de proteção proativa dos ocupantes do veículo	
travar o veículo após acionamento	88	ativar	56
uso de cadeiras de criança	63	desativar	56
Sistema de alarme	86	falha de funcionamento	56
Sistema de alarme antifurto	86	indicações do display	56
alarme antirrebocagem	87	seleção do perfil de condução	56
descrição	86	sistema de monitoramento periférico (Front Assist)	56
monitoramento do interior do veículo	87	sistema Infotainment	56
reboque	250, 251	tensionamento dos cintos	54
riscos de falha do alarme	87	Sistema de purificação do gás de escape	
Sistema de aquecimento e ar natural		filtro de partículas	258
ver Modo de recirculação de ar	139	Sistema de reconhecimento de cansaço	26
Sistema de assistência em descidas		comando	26
luz de controle	169	desligar	27
Sistema de assistência em subidas		falha de funcionamento	27
ver Auto Hold	205	funcionamento	26
Sistema de bagageiro	244	ligar	27
Sistema de bagageiro do teto	244	Sistema de travamento e de partida Keyless Access	
fixar	244	ver Keyless Access	83
Sistema de controle da pressão dos pneus	306	Sistema de travamento e de partida Keyless Access sem chave	
adequar a pressão dos pneus	307	motor e ignição	156
indicador da pressão dos pneus	306	Sistema de ventilação e aquecimento	
ligar ou desligar	307	distribuição de ar	137
roda sobressalente	307	função de descongelamento	137
selecionar as pressões especificadas para carga parcial ou carga total	307	modo de recirculação de ar	137
selecionar tipos de pneus	307	regular a temperatura	137
trocar os pneus	312	ver Ar-condicionado	135
Sistema de controle de pneus		Sistema do óleo do motor avariado	295
falha de funcionamento	308, 309	Sistema Infotainment	
luz de controle	308, 309	ar-condicionado	137, 138
Sistema de controle dos pneus	305	comando	33
indicador de controle dos pneus	305	configurações do veículo	33
sistema de controle da pressão dos pneus	306	indicação	33
tipos dos sistemas de controle dos pneus	305	indicação off-road	175
Sistema de freio	222	módulo de potência	37, 38
falha de funcionamento	151	Sistema regulador de velocidade (GRA)	188
Sistema de frenagem automática pós-colisão	223	comandar	188, 189
Sistema de lavagem		resoluções de problemas	190
desligar a função Auto Hold	206	Sistemas	
desligar o sistema de arranque	206	ABS	223
Sistema de luzes de advertência		ASR	223
luz de advertência automática em caso de frenagem total	77	assistência em descidas	168
		assistente de frenagem (BAS)	223

BAS	223	Sistema Start-Stop	
bloqueio eletrônico do diferencial (EDS)	223	luz de controle	158
controle de tração (ASR)	223	na condução com reboque	246
EDS	223	Solução de problemas	
sistema antibloqueio do freio (ABS)	223	assistente de direção de estacionamento	216
sistema de proteção proativa dos ocupantes do veículo	56	auxílio de estacionamento	208
XDS	223	freio de estacionamento eletrônico	204
		seleção do perfil de condução	175
Sistemas de assistência		Soluções de problemas	
4MOTION Active Control	172	bateria do veículo (12 V)	304
assistência em descidas	168	Desligamento de emergência	158
assistente de arranque	205	dispositivo de reboque	255
assistente de direção para estacionamento (Park Assist)	213	Embreamento	161
assistente de frenagem (BAS)	223	extrair a chave do veículo	157
assistente de manobras do reboque (Trailer Assist)	220	Filtro de partículas adicionado com fuligem	258
Auto Hold	205	Imobilizador	158
auxílio ao estacionamento	207	indicadores de direção do reboque	120
auxílio de estacionamento	207	Luz de controle do pedal do freio	167
bloqueio eletrônico do diferencial (EDS)	223	nível de água dos lavadores dos vidros	255
câmera de marcha a ré	209	tampa do compartimento de bagagem	95
controle automático de distância (ACC)	193	teto de vidro	100
controle de tração (ASR)	223, 224	Transmissão automática	167
desligar	32	Transmissão de dupla embreamento DSG	167
indicador de controle dos pneus	305	Transmissão manual	161
ligar	32	travamento central	88
limitador de velocidade	191	travamento da coluna de direção	171
Park Assist	213	vidro elétrico	98
programa eletrônico de estabilidade (ESC)	223, 224	Substituição de peças	342
recomendação de intervalo	26	Sucateamento	352
seleção do perfil de condução	172	Superfícies de vidro	
sistema antibloqueio do freio (ABS)	223	conservar e limpar	338
sistema de assistência em descidas	169	Superfícies do banco com aquecimento	
sistema de controle da pressão dos pneus	306	conservar e limpar	340
sistema de controle dos pneus	305	Suporte de bicicletas	
sistema de frenagem automática pós-colisão	223	carga máxima	249
sistema de monitoramento periférico (Front Assist)	198	montar na rótula de engate	249
sistema de proteção proativa dos ocupantes do veículo	56	Suspender o veículo	
sistema de reconhecimento de cansaço	26	com o macaco	326
sistema regulador de velocidade (GRA)	188	lista de controle	326
tipos dos sistemas de controle dos pneus	305	macaco	326
Trailer Assist	220		
visão do ambiente (Area View)	217	T	
Sistemas de assistência à frenagem	222	Tacômetro	20
Sistemas de assistência à frenagem		Tampa do compartimento de bagagem	91
ABS	222	abrir	94
ASR	222	abrir eletricamente	93
BAS	222	conduzir com a tampa do compartimento de bagagem aberta	149
EDS	222	destrava	92
ESC	222	destravar ou travar	81
XDS	222	fechamento ou abertura de emergência	95
		fechar eletricamente	93
Sistemas de controle dos pneus		Tampa do compartimento do motor	
pressão dos pneus	314	abrir	289
		fechar	289

indicador do display	290	Superaquecimento	167
Luz de advertência	290	trocar a marcha corretamente off-road	181
Tampas das válvula	314	Transmissão automatizada	
Tampa traseira		puxar	282
ver Tampa do compartimento de bagagem	91	Transmissão de dupla embreagem DSG	162
Tapetes	143	arrancar em subidas	165
Telefone	24	bloqueio da chave de ignição	153, 156
Telefone móvel		conduzir	165
utilização sem antena externa	345	função kick-down	165
Tensionamento reversível do cinto de segurança	55	ligar	162
Terceira fileira de assentos		parar em subidas	165
colocar na posição de assoalho reversível	109	Transmissão manual	160
Teto de vidro	98	Luz de advertência e de controle	161
abertura de conforto	99	puxar	282
abrir	99	ver também Trocar a marcha	160
cortina de proteção solar no teto de vidro	134	Transportar	235
falha de funcionamento	98	bagageiro do teto	244
fechamento de conforto	99	cargas de reboque	354
fechar	99	carregar o bagageiro do teto	245
limitador de força	100	carregar o reboque	251
Teto solar		condução com reboque	246
ver Teto de vidro	98	conduzir com a tampa do compartimento de bagagem aberta	149
Teto solar panorâmico		conduzir com um reboque	252
ver Teto de vidro	98	dispositivo para transporte de objetos longos	242
Teto solar panorâmico e basculante		fixar o sistema de bagageiro do teto	244
ver Teto de vidro	98	ganchos para sacolas	242
Teto solar panorâmico e basculante elétrico		guardar mercadorias	235
ver Teto de vidro	98	guardar volumes de bagagem	235
Têxteis		olhais de amarração	241
conservar e limpar	340	orientações para condução	149
Think Blue. Trainer.	146	rebater o encosto do banco do passageiro dianteiro para frente	105
TIN	317	rede do compartimento de bagagem	241
Tipos dos sistemas de controle dos pneus	305	sistema de bagageiro do teto	244
Tiptronic	164	Trava de segurança para crianças	90
Tire Mobility Set		Trava dos aros	
ver Kit de reparo dos pneus	328	ver Parafusos de roda antifurto	325
Tomadas	232	Travamento central	80
12 V	233	abertura independente da porta	81
230, 115 ou 100 V	233	botão de travamento central	82
falha de funcionamento	234	descrição	81
reboque	250	destravar ou travar por dentro	82
Top-Tether		destravar ou travar por fora	81
ver Cadeira de criança	67	Keyless Access	83
Torção	179	sistema de alarme antifurto	86
Torque de aperto		travamento SAFE	85
parafusos de roda	325	Travamento SAFE	
Tração	318	Safelock	85
Tração nas quatro rodas		Travar	
correntes para neve	321	após acionamento do airbag	88
pneus de inverno	320	com Keyless Access	83
Transmissão automática		por dentro	82
destravamento de emergência da chave do veículo	80	por fora	81
ponto morto	165	Travessia de água salgada	182
		Travessia de trechos alagados	150

Travessia de trechos alagados com água salgada	150	reciclagem	352
Treadwear	318	recolhimento	352
Triângulo de segurança	77	Veículo atolado	183
Troca da lâmpada incandescente		Venda do veículo	4
do para-choque dianteiro	268	em outros países e continentes	151
iluminação da placa de licença (LED)	263	Verificar o nível do óleo	293
na carroceria traseira (LED)	263	Versões do compartimento de bagagem	241
na tampa do compartimento de bagagem (LED)	263	Viagens internacionais	
no farol dianteiro (LED)	263	farol	125
Troca de lâmpada de descarga de gás		lista de controle	43
no farol dianteiro de xenônio	267	Vidros	96
Troca de lâmpada incandescente		abertura de conforto	97
ações de preparação	264	abrir	97
farol de neblina (versão R-Line)	269	botões	97
lista de controle	264	conservar/limpar	340
nas lanternas traseiras	270	descongelar (ar-condicionado)	137
para-choque dianteiro (R-Line)	269	descongelar (sistema de ventilação e aquecimento)	137
Troca de lâmpadas incandescentes	263	falha de funcionamento	97
no farol dianteiro (lâmpadas de halogêneo)	265	fechamento de conforto	97
Troca de roda	323	fechar	97
ações de preparação	324	limitador de força	97
após a troca de roda	328	Vidros elétricos	
mais de um pneu danificado	324	ver Vidros	96
parafusos de roda	325	Visão	127
suspender o veículo	326	Visão do ambiente (Area View)	217
trocar a roda	328	comandar a visão do ambiente	218
Trocar a marcha	162	display	218
com o Tiptronic	164	particularidades	217, 218
destravar emergencialmente a alavanca seletora	167	resoluções de problemas	219
engatar a marcha (transmissão manual)	160	superfícies de função	218
recomendação de marcha	144	Visão geral	
transmissão manual	160	revestimento do teto	15
Trocar a marcha corretamente	181	vista traseira	8
Trocar lâmpadas		Visão geral do veículo	
ver Trocar lâmpadas incandescentes	263	vista traseira	8
		Vista geral	
		console central	12
		estrutura do menu	24
		instrumentos	19, 20
		lado do condutor	10
		lado do passageiro dianteiro	14
		luzes de advertência	16
		luzes de controle	16
		parte traseira do console central	14
		porta do condutor	9
		vista frontal	6
		vista lateral	7
		Vista geral das luzes de advertência	16
		Vista geral das luzes de controle	16
		Vista geral do veículo	
		lado do condutor	10
		porta do condutor	9
		vista frontal	6
		vista lateral	7

U

Unidades de controle	
reprogramar	348

V

Vareta de medição do óleo	293
Vedações de borracha	
conservar e limpar	340
Veículo	
destravar ou travar com Keyless Access	83
destravar ou travar por dentro	82
destravar ou travar por fora	81
parar em declives	202
parar em subidas	202
proteção em caso de pane	76

Volante	101
ajustar	101
aquecível	137, 141
Volante multifunções	11

X

XDS	
ver Sistemas de assistência à frenagem	223

A Volkswagen AG trabalha constantemente no desenvolvimento contínuo de todos os tipos e modelos de veículo. Por esse motivo, pedimos a sua compreensão para o fato de que alterações na forma, nos equipamentos e na tecnologia dos veículos são possíveis a qualquer tempo. As indicações sobre a abrangência de fornecimento, a aparência, a potência, as dimensões, os pesos, o consumo de combustível, as normas e as funções dos veículos correspondem às informações disponíveis no fechamento da redação deste manual. É possível que algumas versões só estejam disponíveis num momento posterior (a Concessionária Volkswagen local pode fornecer as informações) ou sejam oferecidas somente em determinados mercados. Não são admissíveis reivindicações derivadas das indicações, figuras e descrições deste manual.

Não são permitidas a impressão, reprodução e tradução, total ou parcial, sem autorização por escrito da Volkswagen de México.

Todos os direitos deste material são expressamente reservados à Volkswagen de México, conforme a legislação de direitos autorais. Reservado o direito a modificações.

Produzido no México.

© 2017 Volkswagen de México, S.A. de C.V.



Papel produzido com celulose embranquecida sem cloro.

Manual de instruções:
Tiguan Allspace
Data de fechamento: 15.09.2017
Português Brasil: 11.2017
Teile-Nr.: 5NM012766AB



5NM012766AB